

ADDA - 2023-01-01 Horreds Möbel AB bruttoprislista exkl moms

PRISLISTA 1: Kontorsmöbler	
Snabblager	2-3
<b><u>A-FRAME ARBETSBORD</u></b>	
Bord	4-6
Skärmar och tillbehör	7
<b><u>NOMONO ARBETSBORD:</u></b>	
Prisexempel	8-13
Nomono med benboxar	14-22
Nomono T	23-25
Nomono T skärmar och tillbehör	26-27
Nomono Duo dubbelstativ	28
Nomono Duo skärmar	29
<b><u>SIGLO ARBETSBORD:</u></b>	
Bordsskivor	30-33
Skärmar	34
<b><u>ÖVRIGA ARBETSBORD:</u></b>	
VX/Henry/Fri	35-39
Kabelgenomföringar och tillbehör	40-41
VX8 / VX11 Bordsstativ	42-43
<b><u>SKÄRMAR:</u></b>	
VX bordsskärm	44-45
A-Frame bordsskärm	7
<b><u>FÖRVARING KONTOR:</u></b>	
Skjutdörrsförvaring, djup 43 cm	
Stommar	46-48
Påbyggnadsdelar/brickor	49
Socklar	50-51
Skjutdörrar Biblio	52-54
Skjutdörrar Nomono	55-57
Skjutdörrar VX	58-60
Siglo	61-64
Slagdörrsförvaring, djup 43 cm	65-66
Tillbehör till förvaring 43 cm djup	67
Personlig förvaring	
Biblio personlig förvaring	68-70
Siglo personlig förvaring	71-73
Tetris personlig förvaring	74-76
VX personlig förvaring	77-79
Tillbehör personlig förvaring	80-82
Krönskivor/täcksidor Pers.förv.	83
Sidoförvaring	
Biblio	84-85
Nomono A-side	86-87
Siglo	88-90
VX	91-92
Tillbehör till sidoförvaring	93
Skrivbordshurtsar	94

PRISLISTA 2: Mötesplatser/Miljömöbler	
<b><u>SITTMÖBLER / MILJÖMÖBLER:</u></b>	
Grand Stol	115-118
Glove Stol	119-122
Glove Bolster Cover	123
Glove Lounge	124
VX Barpall	125
Mute Focus	126-128
Mute Floor	129-130
Mute soffa och fätölj	131
<b><u>FÖRVARINGSSYSTEM:</u></b>	
Anne Bokhyllsystem	132-136

<b><u>INFORMATION:</u></b>	
Tyger - Prisgrupper	137-139



## Horreds snabblager

### KOMPLETT ARBETSPLATS PÅ 10 DAGAR

#### Bra logistiklösningar är räddningen i vissa projekt



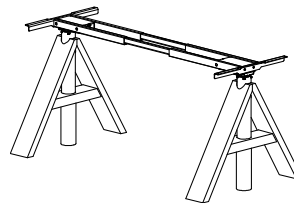
Produkterna skall levereras från oss inom 10 arbetsdagar.

Vi väljer att inte sätta några maxvolymmer på detta sortiment men måste reservera oss för slutförsäljning.

**A-Frame** bordsskivor i snabblagret finns i vit högtryckslaminat (19 mm MDF) och svart desktop (19 mm MDF) och levereras utan kabellucka.

A-Frame elstativ:

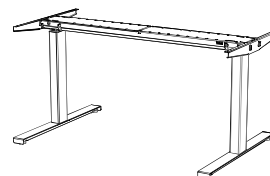
- Slaglängd 50 (bordshöjd 70-120 cm)
- Träben i massiv ek med elben i Vit (RAL9016) / Svart (RAL9005)
- Flexibel sarg (svart RAL9005)
- Lyftkapacitet 160 kg, exklusive bordsskiva, i utbredd vikt.
- Elförbrukning i standbyläge: 0,1 W
- PVC-fritt system



**VX** bordsskivor finns i vit alternativt ljusgrå direktlaminat (19 mm spånskiva), vit högtryckslaminat (19 mm MDF) och svart desktop (19 mm MDF). Levereras med 2 st kabelhål inklusive täcklock i vit eller svart plast.

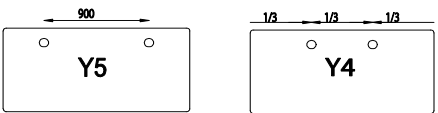
Elstativ VX11:

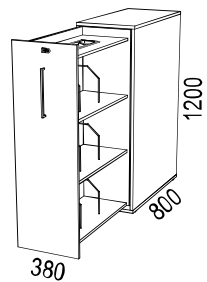
- Slaglängd 65 cm (bordshöjd 61-126 cm)
- Färg: Vit (RAL9016) / Svart (RAL9005)
- Flexibel sarg 1156-1756 mm (svart RAL9005)
- Lyftkapacitet 160 kg, exklusive bordsskiva, i utbredd vikt.
- Elförbrukning i standbyläge: 0,1 W
- PVC-fritt system
- Med inbyggd antikollisionsteknik (DS1)



För mer produktinformation se [www.horreds.se](http://www.horreds.se)

Bordsskivor A-Frame	Artikelnr	Vit HPL (31)	Svart desktop Charcoal (88)
A-Frame 1600x800 mm	64xx1607550V	3 952	5 396
A-Frame 1400x800 mm	64xx1607742V	3 952	5 396
Elstativ A-frame	Artikelnr	Vit (31)	Svart (37)
Elben, slaglängd 50 (70-120 cm) med massiva träben i ek natur	64xx31250-2	13 699	13 699

Bordsskivor VX	Artikelnr	Vit direkt-laminat (31S)	Ljusgrå dir.lam. (61S)	Vit HPL laminat (31)	Svart desktop Charcoal (88)
VX bordsskiva 1600x800 mm med 2 st kabelhål plac Y5	34xx481-07061	1 606	2 162		
VX bordsskiva 1400x800 mm med 2 st kabelhål plac Y5	34xx481-07297	1 606	2 162		
VX bordsskiva 1200x800 mm med 2 st kabelhål plac Y4	34xx481-07298	1 508	1 935		
VX bordsskiva 1600x800 mm med 2 st kabelhål plac Y5	34xx167025K			3 696	5 042
VX bordsskiva 1400x800 mm med 2 st kabelhål plac Y5	34xx167024K			3 696	5 042
VX bordsskiva 1200x800 mm med 2 st kabelhål plac Y4	34xx167023K			3 696	5 042
					
Elstativ VX10	Artikelnr	Vit (31)	Svart (37)		
VX 11 slaglängd 65 cm	VX11xx657-1	4 356	4 356		
Tillbehör	Artikelnr	Vit (31)	Svart (37)		
Kabelränna längd 1100 mm (till bord 1600 och 1400 mm)	29xx140	842	842		
Kabelränna längd 800 mm (till bord 1200 mm)	29xx142	842	842		

Sidoförvaring	Artikelnr	Vit
<p>Välj färg på bygelhandtag; vit, svart alt. rostfri look</p> 	<p>VX sidoförvaring i höjd 3xA4. Djup 800 mm. Vit dir.laminat, inkl pennfack och byglar. Välj vänster- eller högerutförande. (Illustrationen visar vänsterutförande)</p>	343121B 8 916

**A-Frame** Design: Anderssen & Voll**A-FRAME**

- A-Frame bordsskivor tillverkas i 19 mm MDF med rak matchande kantlist .
- Hörnradie 0.
- Bordsform rektangulär
- Kabellucka i samma material som bordet som tillvalsmöjlighet. Placering vänster sida om inget annat anges vid beställningstillfället.

- **Högtryckslaminat:**

Vit HPL (0754)	Närmaste NCS: S0502-Y
Ljusgrå HPL (tillvalslaminat 0419)	S1500-N
Ljusgrå HPL (tillvalslaminat 1365)	S2005-R80B
Mellangrå HPL (tillvalslam 1023)	S5500-N
Antracit HPL (tillvalslaminat 1397)	S7500-N
Svart HPL (tillvalslaminat 2253)	S9000-N

- **Faner grupp 1:**

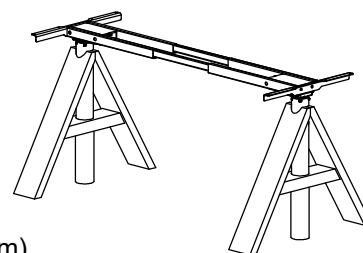
- Ek natur (03)
- Ask natur (06)

- **Faner grupp 2:**

- Vitpigmenterad ek (30)
- Svartbetsad ek (73)
- Vitpigmenterad ask (10)
- Mörkbetsad ask (76)
- Burgundy betsad ask (C8)
- Conifer betsad ask (D3)
- Smokey Blue betsad ask (D4)

- **Desktop från Forbo Flooring:**

4132 Ash	5502-G
4154 Burgundy	7010-R10B
4166 Charcoal	8502-B
4172 Mauve	7005-Y80R
4174 Conifer	8010-B90G
4175 Pebble	3502-Y
4176 Mushroom	2002-Y
4177 Vapour	2005-G10Y
4179 Smokey Blue	7010-R90B
4184 Olive	5010-G50Y



- Elbensunderrede i slaglängd 50 cm (bordshöjd 70-120 cm). Elben i vitt (RAL 9016) alternativt svart (RAL 9005), med massiva träben i ek alternativt ask. Lyftkapacitet 160 kg, exkl bordsskiva, i utbredd vikt.
- Fast bordsstativ (bordshöjd 73 cm) med ben i vitt alt. svart med massiva träben i ek alt. ask.
- Höjd som anges inom parentes avser bordshöjd (inklusive skiva)
- Horreds nedfräst handkontroll som tillvalsmöjlighet
- För mer produktinformation se [www.horreds.se](http://www.horreds.se)

**A-Frame** Design: Anderssen & Voll**B**

Bord inom mått 2000x900 mm

Notera: separerade priser för bordsskiva och stativ.

Välj först bordsskiva, lägg sedan till pris för stativ och eventuella tillval.

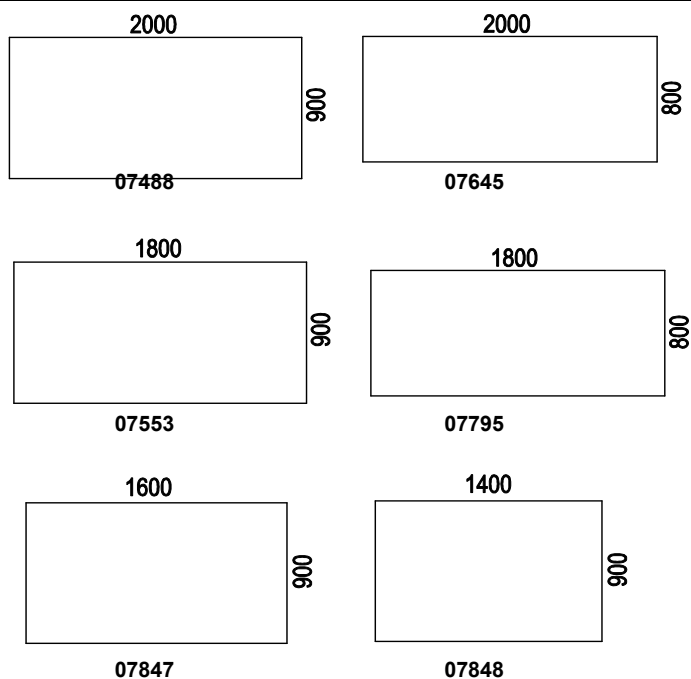
Bordets ritningsnummer finns angivet under bordssymbolen.

Bordsskiva	Artikelnr	Vit HPL (31)	Tillv.HPL (39)	Desktop (88)	Faner grupp 1	Faner grupp 2
A-Frame bordsskiva B-format	64xx16xxxxB	4 275	5 246	6 225	4 327	5 128

Stativ	Artikelnr	Massiva träben med vita ben	Massiva träben med svarta ben
Elben, slaglängd 50 cm (70-120 cm), med massiva träben i ek / ask (natur/betsade/vitpigmenterade)	64xx31250-x 64xx37250-x	13 699	13 699
Fast benstativ (73 cm) med massiva träben i ek / ask (natur/vitpigmenterade/betsade)	64xx31200-x 64xx37200-x	8 160	8 160

Tillval:		
Tillägg för kabellucka	64xx07438	1 261
Horreds nedfräst handkontroll	343707444	452
Tillägg för fanerkantlist på laminat		864
Tillägg för fanerkantlist på desktop*		864

\* endast ek/ask natur + vitpigment (ej bets)



**A-Frame** Design: Anderssen & Voll**E**

Bord inom mått 1600x800 mm

Notera: separerade priser för bordsskiva och stativ.

Välj först bordsskiva, lägg sedan till pris för stativ och eventuella tillval.

Bordets ritningsnummer finns angivet under bordssymbolen.

Bordsskiva	Artikelnr	Vit HPL (31)	Tillv.HPL (39)	Desktop (88)	Faner grupp 1	Faner grupp 2
A-Frame bordsskiva E-format	64xx16xxxxE	3 952	4 421	5 396	4 115	4 915

Stativ	Artikelnr	Massiva träben med vita ben	Massiva träben med svarta ben
Elben, slaglängd 50 cm (70-120 cm), med massiva träben i ek / ask (natur/betsade/vitpigmenterade)	64xx31250-x 64xx37250-x	13 699	13 699
Fast benstativ (73 cm) med massiva träben i ek / ask (natur/vitpigmenterade/betsade)	64xx31200-x 64xx37200-x	8 160	8 160

Tillval:		
Tillägg för kabellucka	64xx07438	1 261
Horreds nedfräst handkontroll	343707444	452
Tillägg för fanerkantlist på laminat		864
Tillägg för fanerkantlist på desktop*		864

\* endast ek/ask natur + vitpigment (ej bets)

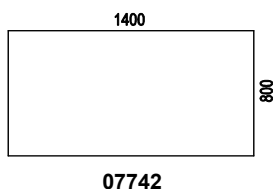
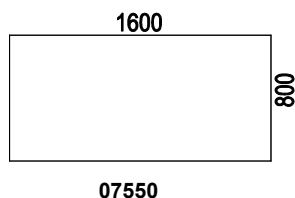

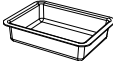





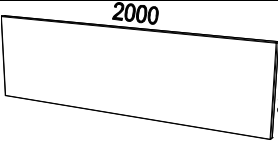
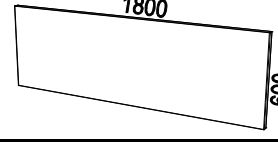
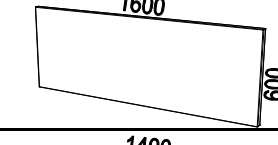



Illustration	Beskrivning	Artikelnummer	Material	Pris
<b>A-Frame</b> Design: Anderssen & Voll				
<b>A-Frame</b> TILLBEHÖR		RAL-kulörer:		
		31 Vit	RAL 9016 str	
		37 Svart	RAL 9005 str	
	Kabellucka på fals 250x150 mm	64 31 <b>07438</b>	Vit HPL	1 261
	Kabelluckan utföres i samma material som bordsskivan, kanterna är synlig putsad MDF. Fanerpassas ej.	64 39 <b>07438</b>	Tillvals HPL	1 261
		64 88 <b>07438</b>	Desktop	1 261
		64 xx <b>07438</b>	Faner grupp 1	1 261
		64 xx <b>07438</b>	Faner grupp 2	1 261
	Kabellåda i formpressad filt 300x220x80 mm	64 98 <b>07403-1</b>	Antracit	619
	Fristående fat i metall, ø 250 mm, höjd 135 mm	64 31 <b>07430</b>	Vit	2 200
		64 37 <b>07430</b>	Svart	2 200
	Fristående fat i trä, ø 250 mm, höjd 150 mm	64 xx <b>08990</b>	Faner grupp 1	2 200
		64 xx <b>08990</b>	Faner grupp 2	2 200
	Hylla i metall, diameter 250 mm, inkl fäste	64 31 <b>07429</b>	Vit	2 126
		64 37 <b>07429</b>	Svart	2 126
	Hylla i trä, diameter 250 mm, inkl fäste i svart alternativt vitt.	64 xxxx <b>08992</b>	Faner grupp 1	2 126
		64 xxxx <b>08992</b>	Faner grupp 2	2 126
	Grenuttag 3-vägs med fäste.	34 37 <b>07434</b>	Svart	802
<b>A-Frame BORDSSKÄRMAR TYG</b>				
<ul style="list-style-type: none"> <li>• För montering i bordsskiva</li> <li>• Tjocklek ca 35 mm, varav 30 mm ljudabsorbent</li> <li>• Höjd över bord: 500 mm</li> <li>• Beslag beställes separat</li> <li>• <b>Glöm inte ange färgkod</b>; se resp. tyglieferantörs websida</li> </ul>				
<b>Prisgrupp 1:</b>		<b>Prisgrupp 2:</b>		<b>Prisgrupp 3:</b>
Camira: <b>Cara, Carlow</b>		Camira: <b>Blazer Lite</b>		Camira: <b>Blazer, Main Line Flax</b>
Gabriel: <b>Event Screen, Hush</b>		Gabriel: <b>Soul, Soul Mel., Twist, Twist Mel.</b>		Gabriel: <b>Bond, Rondo</b>
		Kvadrat: <b>Hint</b>		Kvadrat: <b>Remix, Remix Screen, Floyd Screen</b>
		Nevotex: <b>Slope</b>		Nevotex: <b>Lido, Lido Trend, Wooly Wide</b>
	Ljudabsorberande bordsskärm, Bredd 2000 mm, exklusive beslag	64 97 <b>82000-x</b>	PG 1	4 483
	Skärmbeslag	34 37 <b>06794-4</b>	PG 2	5 210
			PG 3	5 793
			svart	769
	Ljudabsorberande bordsskärm, Bredd 1800 mm, exklusive beslag	64 97 <b>81800-x</b>	PG 1	3 964
	Skärmbeslag	34 37 <b>06794-4</b>	PG 2	4 627
			PG 3	5 155
			svart	769
	Ljudabsorberande bordsskärm, Bredd 1600 mm, exklusive beslag	64 97 <b>81600-x</b>	PG 1	3 750
	Skärmbeslag	34 37 <b>06794-4</b>	PG 2	4 344
			PG 3	4 821
			svart	769
	Ljudabsorberande bordsskärm, Bredd 1400 mm, exklusive beslag	64 97 <b>81400-x</b>	PG 1	3 387
	Skärmbeslag	34 37 <b>06794-4</b>	PG 2	3 850
			PG 3	4 422
			svart	769

# Nomono



NOMONO är speciellt framtaget för att fungera i öppna kontorslandskap. Med sina tydliga och fasta horisontaler lugnar borden ner en miljö som ibland kan upplevas som lite kaotisk med skrivbordsskärmar på olika höjder. Benen har hela sidor för att ytterligare få ordning på kontoret – man slipper allt det fula som brukar hamna under skrivborden.

I Nomono döljer vi alla kablar i gavlarna. Kablarna förs igenom gavlarna upp i kabelrännan, och från kabelrännan upp till bordet. Den optimala kabelhanteringen!

Nomono har även ytterligare en typ av underrede, ett mer klassiskt höj- och sänkbart ben med T-fot, vi kallar det Nomono T. Allt för att Nomono ska kunna användas i alla typer av miljöer och kontor.

Nomono håller ordning på kontoret och gör det roligare att jobba tillsammans!

Nomono förvaring är märkt med Möbelfakta.

Design: Fredrik Mattson

5520

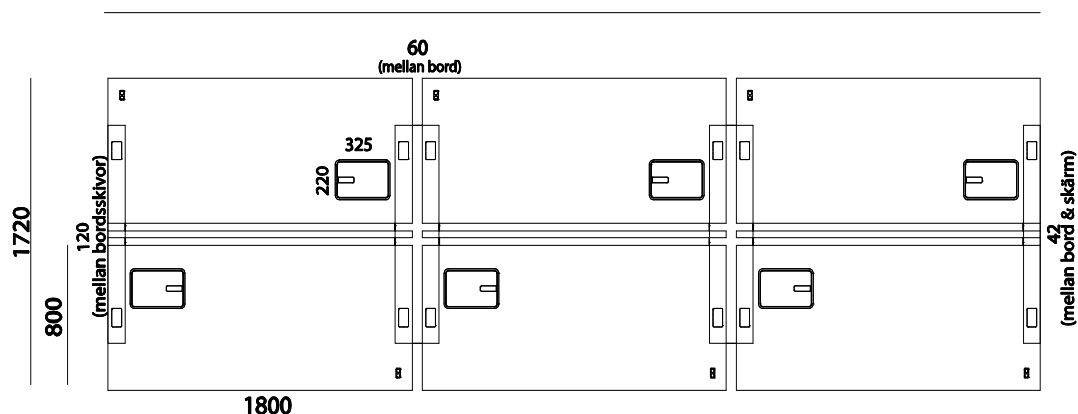




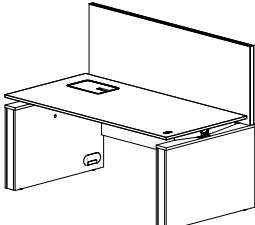
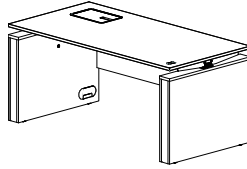
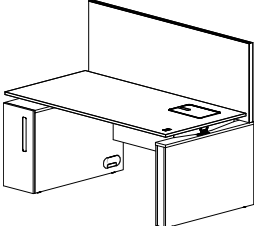
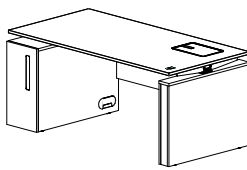
Illustration	Beskrivning	Artikelnummer	Ant	Styck pris	Pris	
<b>Nomono Design: Fredrik Mattson</b>						
<b>Nomono UPPSTÄLLNINGAR</b>						
<ul style="list-style-type: none"> <li>• Vi har i prisexemplen använt oss av bord i vit HPL som är 1800x800. Om du väljer annan storlek på bord tänk då även på att byta ut artikelnummer för bordsskärm och frontpanel.</li> <li>• I prisexemplen nedan är tillbehörsskena/tillbehör ej inräknade.</li> </ul>						
<b>A. Singelplats</b>						
	Bord 1800x800	53 31	<b>5303SEK</b>	1	8295	8 295
	Benbox/yttergavel 880x100 mm	53 31	<b>02500-V/H</b>	2	8988	17 976
	Skärm, tygklädd prisgrupp 1	34 97	<b>06632-x</b>	1	3618	3 618
	Skärmbeslag	53 37	<b>01069</b>	1	787	787
	Tillägg för kabelbox	53 31	<b>5300xx</b>	1	2428	2 428
	Frontpanel	53 31	<b>80184</b>	1	2187	2 187
	Kabelränna	53 31	<b>03790-2</b>	1	1961	1 961
	<b>Totalt</b>					<b>37 252</b>
<b>B. Singelplats</b>						
	Bord 1800x800	53 31	<b>5303SEK</b>	1	8295	8 295
	Benbox/yttergavel 800x100 mm	53 31	<b>02445-V/H</b>	2	8503	17 006
	Tillägg för kabelbox	53 31	<b>5300xx</b>	1	2428	2 428
	Frontpanel	53 31	<b>80184</b>	1	2187	2 187
	Kabelränna	53 31	<b>03790-2</b>	1	1961	1 961
	<b>Totalt</b>					<b>31 877</b>
<b>C. Singelplats med boxförvaring</b>						
	Bord 1800x800	53 31	<b>5322SEK</b>	1	8295	8 295
	Benbox 880x100 mm, höger	53 31	<b>02500-H</b>	1	8988	8 988
	Benbox 880x300 med förvaring, vänster	53 31xx	<b>02505-V</b>	1	12389	12 389
	Skärm, tygklädd prisgrupp 1	34 97	<b>06632-x</b>	1	3618	3 618
	Skärmbeslag	53 37	<b>01069</b>	1	787	787
	Tillägg för kabelbox	53 31	<b>5300xx</b>	1	2428	2 428
	Kabelränna	53 31	<b>03790-2</b>	1	1961	1 961
	<b>Totalt</b>					<b>38 466</b>
<b>D. Singelplats med boxförvaring</b>						
	Bord 1800x800	53 31	<b>5322SEK</b>	1	8295	8 295
	Benbox 800x100 mm, höger	53 31	<b>02445-H</b>	1	8503	8 503
	Benbox 800x300 med förvaring, vänster	53 31xx	<b>02450-V</b>	1	11903	11 903
	Tillägg för kabelbox	53 31	<b>5300xx</b>	1	2428	2 428
	Kabelränna	53 31	<b>03790-2</b>	1	1961	1 961
	<b>Totalt</b>					<b>33 090</b>

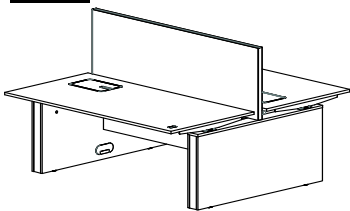
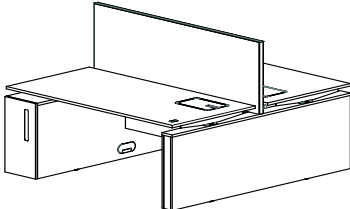
Illustration	Beskrivning	Artikelnummer	Ant	Styck pris	Pris
<b>E. 2-grupp</b>					
					
	Bord 1800x800	53 31 5303SEK	2	8295	16 590
	Benbox 1200x100 mm	53 31 02460	2	12631	25 262
	Skärm, tygklädd prisgrupp 1	34 97 06632-x	1	3618	3 618
	Skärmbeslag	53 37 01069	1	787	787
	Kabelränna	53 31 03790-4	1	2345	2 345
	Tillägg för kabelbox	53 31 5300xx	2	2428	4 856
	Mittpanel	53 31 02490-3	1	1398	1 398
	<b>Totalt</b>				<b>54 856</b>
<b>F. 2-grupp med boxförvaring</b>					
					
	Bord 1800x800	53 31 5303SEK	1	8295	8 295
	Bord 1800x800	53 31 5322SEK	1	8295	8 295
	Benbox 1720x100 mm	53 31 02470	1	12874	12 874
	Benbox 1720x300 mm med förvaring	53 31xx 02485	1	18466	18 466
	Skärm, tygklädd prisgrupp 1	34 97 06632-x	1	3618	3 618
	Skärmbeslag	53 37 01069	1	787	787
	Kabelränna	53 31 03790-4	1	2345	2 345
	Tillägg för kabelbox	53 31 5300xx	2	2428	4 856
	<b>Totalt</b>				<b>59 536</b>

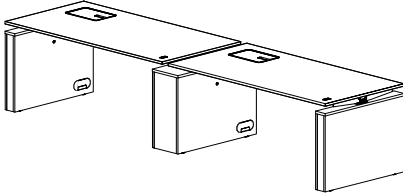
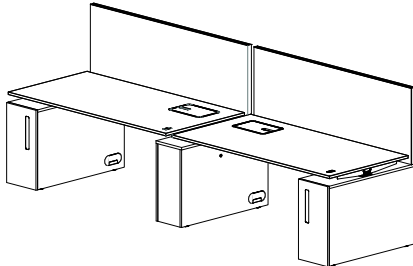
Illustration	Beskrivning	Artikelnummer	Ant	Styck pris	Pris
<b>G1. 2-grupp sida vid sida</b>					
					
	Bord 1800x800	53 31 5303SEK	2	8295	16 590
	Benbox 800x100 mm	53 31 02445-V/H	2	8503	17 006
	Benbox/mittgavel 800x260 mm	53 31 02455	1	12631	12 631
	Tillägg för kabelbox	53 31 5300xx	2	2428	4 856
	Kabelränna	53 31 03790-2	2	1961	3 922
	<b><u>Totalt</u></b>				<b><u>55 005</u></b>
<b>G2. 2-grupp sida vid sida med boxförvaring</b>					
					
	Bord 1800x800, kabellucka vänster sida	53 31 5303SEK	1	8295	8 295
	Bord 1800x800, kabellucka höger sida	53 31 5322SEK	1	8295	8 295
	Benbox/yttergavel 880x300 med förv,	53 31 02505-V/H	2	12389	24 778
	Benbox/mittgavel 880x260 mm	53 31 03075	1	13118	13 118
	Skärm, tygklädd prisgrupp 1	34 97 06632-x	2	3618	7 236
	Skärmbeslag	53 37 01069	2	787	1 574
	Tillägg för kabelbox	53 31 5300xx	2	2428	4 856
	Kabelränna	53 31 03790-2	2	1961	3 922
	<b><u>Totalt</u></b>				<b><u>72 074</u></b>

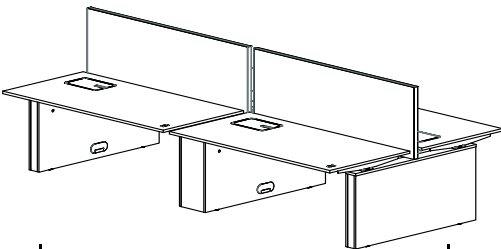
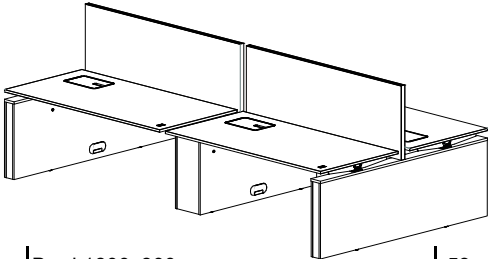
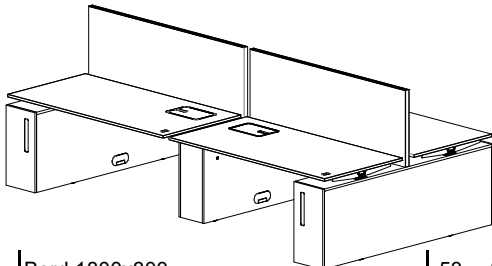
Illustration	Beskrivning	Artikelnummer	Ant	Styck pris	Pris
<b>H. 4 grupp (med 1200 mm gavlar)</b>					
					
	Bord 1800x800	53 31 5303SEK	4	8295	33 180
	Benbox/yttergavel 1200x100 mm	53 31 02460	2	12631	25 262
	Benbox/mittgavel 1200x260 mm	53 31 02465	1	19192	19 192
	Skärm, tygklädd prisgrupp 1	34 97 06632-x	2	3618	7 236
	Skärmbeslag	53 37 01069	2	787	1 574
	Kabelränna	53 31 03790-4	2	2345	4 690
	Tillägg för kabelbox	53 31 5300xx	4	2428	9 712
	<b>Totalt</b>				<b>100 846</b>
<b>I. 4-grupp (med 1720 mm yttergavlar)</b>					
					
	Bord 1800x800	53 31 5303SEK	4	8295	33 180
	Benbox/yttergavel 1720x100	53 31 02470	2	12874	25 748
	Benbox/mittgavel 1200x260 mm	53 31 02465	1	19192	19 192
	Skärm, tygklädd prisgrupp 1	34 97 06632-x	2	3618	7 236
	Skärmbeslag	53 37 01069	2	787	1 574
	Kabelränna	53 31 03790-4	2	2345	4 690
	Tillägg för kabelbox	53 31 5300xx	4	2428	9 712
	<b>Totalt</b>				<b>101 332</b>
<b>J. 4 grupp med boxförvaring</b>					
					
	Bord 1800x800	53 31 5303SEK	2	8295	16 590
	Bord 1800x800 (kabellucka höger sida)	53 31 5322SEK	2	8295	16 590
	Benbox/yttergavel 1720x300 med förvaring	53 31xx 02485	2	18466	36 932
	Benbox/mittgavel 1200x260	53 31 02465	1	19192	19 192
	Skärm, tygklädd prisgrupp 1	34 97 06632-x	2	3618	7 236
	Skärmbeslag	53 37 01069	2	787	1 574
	Kabelränna	53 31 03790-4	2	2345	4 690
	Tillägg för kabelbox	53 31 5300xx	4	2428	9 712
	<b>Totalt</b>				<b>112 516</b>

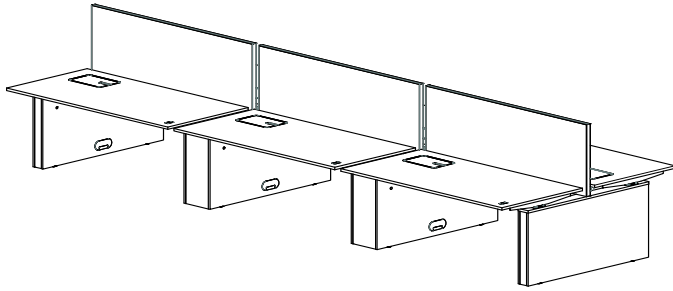
Illustration	Beskrivning	Artikelnummer	Ant	Styck pris	Pris
<b>K. 6 grupp</b>					
					
	Bord 1800x800	53 31 <b>5303SEK</b>	6	8295	49 770
	Benbox/yttergavel 1200x100 mm	53 31 <b>02460</b>	2	12631	25 262
	Benbox/mittgavel 1200x260 mm	53 31 <b>02465</b>	2	19192	38 384
	Skärm, tygklädd prisgrupp 1	34 97 <b>06632-x</b>	3	3618	10 854
	Skärmbeslag	53 37 <b>01069</b>	3	787	2 361
	Kabelränna	53 31 <b>03790-4</b>	3	2345	7 035
	Tillägg för kabelbox	53 31 <b>5300xx</b>	6	2428	14 568
	<b><u>Totalt</u></b>				<b><u>148 234</u></b>





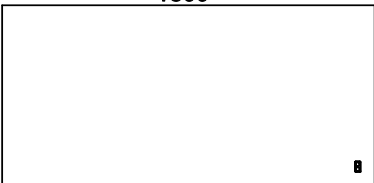
Illustration	Beskrivning	Artikelnummer	Material	Pris		
<b>Nomono Design: Fredrik Mattson</b> 						
<p><b>Nomono BORDSSKIVOR</b></p> <ul style="list-style-type: none"> <li>Nomono bordsskivor tillverkas i 19 mm MDF med matchande list. Hörradie 0.</li> <li>Kabelluckan utföres i samma material som bordsskivan, kanterna är synlig MDF</li> <li>Benboxar/gavlar beställs separat</li> <li>Pris för kabellucka ingår ej i nedan bordspriser. Beställs separat.</li> <li>För mer produktinformation se <a href="http://www.horreds.se">www.horreds.se</a></li> </ul> <p><u>Vit HPL</u> = Närmaste NCS S0502-Y  <u>Tillvals HPL</u>: Ljusgrå, mellangrå, antracit och svart.  <u>Desktop</u>: 4132 Ash, 4154 Burgundy, 4166 Charcoal, 4172 Mauve, 4174 Conifer, 4175 Pebble, 4176 Mushroom, 4177 Vapour, 4179 Smokey Blue, 4184 Olive.  <u>Fanergrupp 1</u>: Ek (03), Ask (06).  <u>Fanergrupp 2</u>: Vitpigmenterad ek (30), Svartbetsad ek (73), Vitpigmenterad ask (10), Mörkbetsad ask (76), Burgundy betsad ask (C8), Conifer betsad ask (D3) Smokey blue betsad ask (D4).</p>						
<div style="text-align: center; font-weight: bold;">2000</div>  <div style="text-align: right; font-weight: bold;">906</div>	Bordsskiva, 2000x900 mm. Inkl nedfräst handkontroll, sarg & trafo. Förberedd för kabellucka <b>vänster</b> sida	53 31 <b>5306SEK</b> 53 39 <b>5306SEK</b> 53 88 <b>5306SEK</b> 53 xx <b>5306SEK</b> 53 xx <b>5306SEK</b>	Vit HPL Tillvals HPL Desktop Faner grupp 1 Faner grupp 2	8 295 9 242 9 945 8 346 9 127		
	Bordsskiva, 2000x900 mm. Inkl nedfräst handkontroll, sarg & trafo Förberedd för kabellucka <b>höger</b> sida.	53 31 <b>5321SEK</b> 53 39 <b>5321SEK</b> 53 88 <b>5321SEK</b> 53 xx <b>5321SEK</b> 53 xx <b>5321SEK</b>	Vit HPL Tillvals HPL Desktop Faner grupp 1 Faner grupp 2	8 295 9 242 9 945 8 346 9 127		
	<div style="text-align: center; font-weight: bold;">2000</div>  <div style="text-align: right; font-weight: bold;">800</div>	Bordsskiva, 2000x800 mm Inkl nedfräst handkontroll, sarg & trafo. Förberedd för kabellucka <b>vänster</b> sida	53 31 <b>5305SEK</b> 53 39 <b>5305SEK</b> 53 88 <b>5305SEK</b> 53 xx <b>5305SEK</b> 53 xx <b>5305SEK</b>	Vit HPL Tillvals HPL Desktop Faner grupp 1 Faner grupp 2	8 295 9 242 9 945 8 346 9 127	
		Bordsskiva, 2000x800 mm Inkl nedfräst handkontroll, sarg & trafo. Förberedd för kabellucka <b>höger</b> sida.	53 31 <b>5324SEK</b> 53 39 <b>5324SEK</b> 53 88 <b>5324SEK</b> 53 xx <b>5324SEK</b> 53 xx <b>5324SEK</b>	Vit HPL Tillvals HPL Desktop Faner grupp 1 Faner grupp 2	8 295 9 242 9 945 8 346 9 127	
		<div style="text-align: center; font-weight: bold;">1800</div>  <div style="text-align: right; font-weight: bold;">906</div>	Bordsskiva, 1800x900 mm. Inkl nedfräst handkontroll, sarg & trafo. Förberedd för kabellucka <b>vänster</b> sida	53 31 <b>5304SEK</b> 53 39 <b>5304SEK</b> 53 88 <b>5304SEK</b> 53 xx <b>5304SEK</b> 53 xx <b>5304SEK</b>	Vit HPL Tillvals HPL Desktop Faner grupp 1 Faner grupp 2	8 295 9 242 9 945 8 346 9 127
			Bordsskiva, 1800x900 mm. Inkl nedfräst handkontroll, sarg & trafo. Förberedd för kabellucka <b>höger</b> sida.	53 31 <b>5318SEK</b> 53 39 <b>5318SEK</b> 53 88 <b>5318SEK</b> 53 xx <b>5318SEK</b> 53 xx <b>5318SEK</b>	Vit HPL Tillvals HPL Desktop Faner grupp 1 Faner grupp 2	8 295 9 242 9 945 8 346 9 127





Illustration	Beskrivning	Artikelnummer	Material	Pris			
	Bordsskiva, 1800x800 mm. Inkl nedfräst handkontroll, sarg & trafo. Förberedd för kabellucka <b>vänster</b> sida	53 31 <b>5303SEK</b> 53 39 <b>5303SEK</b> 53 88 <b>5303SEK</b> 53 xx <b>5303SEK</b> 53 xx <b>5303SEK</b>	Vit HPL Tillvals HPL Desktop Faner grupp 1 Faner grupp 2	8 295 9 242 9 945 8 346 9 127			
	Bordsskiva, 1800x800 mm. Inkl nedfräst handkontroll, sarg & trafo. Förberedd för kabellucka <b>höger</b> sida.	53 31 <b>5322SEK</b> 53 39 <b>5322SEK</b> 53 88 <b>5322SEK</b> 53 xx <b>5322SEK</b> 53 xx <b>5322SEK</b>	Vit HPL Tillvals HPL Desktop Faner grupp 1 Faner grupp 2	8 295 9 242 9 945 8 346 9 127			
		Bordsskiva, 1600x900 mm. Inkl nedfräst handkontroll, sarg & trafo. Förberedd för kabellucka <b>vänster</b> sida	53 31 <b>5302SEK</b> 53 39 <b>5302SEK</b> 53 88 <b>5302SEK</b> 53 xx <b>5302SEK</b> 53 xx <b>5302SEK</b>	Vit HPL Tillvals HPL Desktop Faner grupp 1 Faner grupp 2	8 295 9 242 9 945 8 346 9 127		
		Bordsskiva, 1600x900 mm. Inkl nedfräst handkontroll, sarg & trafo. Förberedd för kabellucka <b>höger</b> sida.	53 31 <b>5320SEK</b> 53 39 <b>5320SEK</b> 53 88 <b>5320SEK</b> 53 xx <b>5320SEK</b> 53 xx <b>5320SEK</b>	Vit HPL Tillvals HPL Desktop Faner grupp 1 Faner grupp 2	8 295 9 242 9 945 8 346 9 127		
			Bordsskiva, 1600x800 mm. Inkl nedfräst handkontroll, sarg & trafo. Förberedd för kabellucka <b>vänster</b> sida	53 31 <b>5301SEK</b> 53 39 <b>5301SEK</b> 53 88 <b>5301SEK</b> 53 xx <b>5301SEK</b> 53 xx <b>5301SEK</b>	Vit HPL Tillvals HPL Desktop Faner grupp 1 Faner grupp 2	7 984 8 278 9 364 8 140 8 922	
			Bordsskiva, 1600x800 mm. Inkl nedfräst handkontroll, sarg & trafo. Förberedd för kabellucka <b>höger</b> sida.	53 31 <b>5323SEK</b> 53 39 <b>5323SEK</b> 53 88 <b>5323SEK</b> 53 xx <b>5323SEK</b> 53 xx <b>5323SEK</b>	Vit HPL Tillvals HPL Desktop Faner grupp 1 Faner grupp 2	7 984 8 278 9 364 8 140 8 922	
				Bordsskiva, 1400x900 mm. Inkl nedfräst handkontroll, sarg & trafo. Förberedd för kabellucka <b>vänster</b> sida	53 31 <b>5311SEK</b> 53 39 <b>5311SEK</b> 53 88 <b>5311SEK</b> 53 xx <b>5311SEK</b> 53 xx <b>5311SEK</b>	Vit HPL Tillvals HPL Desktop Faner grupp 1 Faner grupp 2	7 984 8 278 9 364 8 140 8 922
				Bordsskiva, 1400x900 mm. Inkl nedfräst handkontroll, sarg & trafo. Förberedd för kabellucka <b>höger</b> sida.	53 31 <b>5339SEK</b> 53 39 <b>5339SEK</b> 53 88 <b>5339SEK</b> 53 xx <b>5339SEK</b> 53 xx <b>5339SEK</b>	Vit HPL Tillvals HPL Desktop Faner grupp 1 Faner grupp 2	7 984 8 278 9 364 8 140 8 922

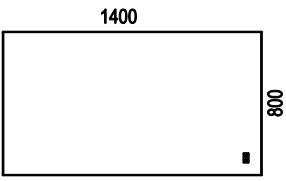
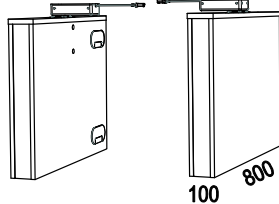
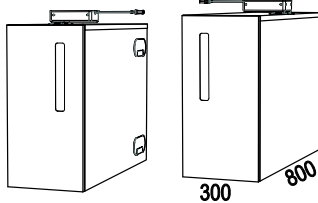
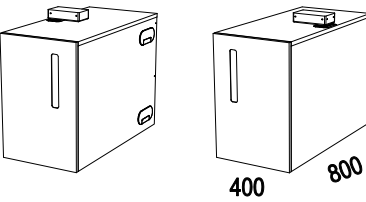
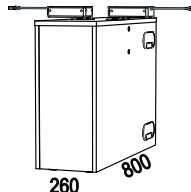
Illustration	Beskrivning	Artikelnummer	Material	Pris	
	Bordsskiva, 1400x800 mm. Inkl nedfräst handkontroll, sarg & trafo. Förberedd för kabellucka <b>vänster</b> sida	53 31 <b>5312SEK</b> 53 39 <b>5312SEK</b> 53 88 <b>5312SEK</b> 53 xx <b>5312SEK</b> 53 xx <b>5312SEK</b>	Vit HPL Tillvals HPL Desktop Faner grupp 1 Faner grupp 2	7 984 8 278 9 364 8 140 8 922	
	Bordsskiva, 1400x800 mm. Inkl nedfräst handkontroll, sarg & trafo. Förberedd för kabellucka <b>höger</b> sida.	53 31 <b>5338SEK</b> 53 39 <b>5338SEK</b> 53 88 <b>5338SEK</b> 53 xx <b>5338SEK</b> 53 xx <b>5338SEK</b>	Vit HPL Tillvals HPL Desktop Faner grupp 1 Faner grupp 2	7 984 8 278 9 364 8 140 8 922	
	<p><b>Nomono BENBOXAR/GAVLAR</b></p> <p>• Inkl ben, elektriskt justerbar bordshöjd 73-120 cm. • Höjd från golv till ovkant benbox: 618 mm</p> <p><b>Faner grupp 1:</b> Ek (03) och Ask (06) <b>Faner grupp 2:</b> Vitp.ek (30), svartb ek (73), vitp.ask (10), mörb.ask (76), Burgundy betsad ask (C8), Conifer betsad ask (D3), Smokey Blue betsad ask (D4).</p> <p>Tillvalsmöjligheter: • Lås på benbox med förvaring: tillägg 506:- / dörr • Kabelgenomföring utsida benbox: tillägg 723:- / benbox • Handtag klädda i Elmosoft 54035 Ljusbrun: 300:- / handtag</p>		<p>Färger handtag / närmaste NCS</p> <p><b>31</b> Vit S 0300-N <b>37</b> Svart S 9000-N <b>32</b> Gul S 1070-Y <b>36</b> Grön S 2570-G30Y <b>33</b> Röd S 1580-Y80R <b>35</b> Turkos S0540-B30G <b>42</b> Orange S1080-Y50R</p>		
	<b>Djupmått 800 mm - för singelplats utan bordsskärm</b>				
		Benbox/ytergavel 800x100 mm, vänster	53 31 <b>02445-V</b> 53 xx <b>02445-V</b> 53 xx <b>02445-V</b>	Vit Direktlaminat Faner grupp 1 Faner grupp 2	8 503 12 146 13 605
		Benbox/ytergavel 800x100 mm, höger	53 31 <b>02445-H</b> 53 xx <b>02445-H</b> 53 xx <b>02445-H</b>	Vit Direktlaminat Faner grupp 1 Faner grupp 2	8 503 12 146 13 605
		Benbox/ytergavel 800x300 mm vänster, med förvaring	53 31xx <b>02450-V</b> 53 xxxx <b>02450-V</b> 53 xxxx <b>02450-V</b>	Vit Direktlaminat Faner grupp 1 Faner grupp 2	11 903 18 949 20 895
		Benbox/ytergavel 800x300 mm höger, med förvaring	53 31xx <b>02450-H</b> 53 xxxx <b>02450-H</b> 53 xxxx <b>02450-H</b>	Vit Direktlaminat Faner grupp 1 Faner grupp 2	11 903 18 949 20 895
		Benbox/ytergavel 800x400 mm vänster, med utdragsförvaring (passar ej till bordslängd 1400 mm)	53 31xx <b>03330-V</b> 53 xxxx <b>03330-V</b> 53 xxxx <b>03330-V</b>	Vit Direktlaminat Faner grupp 1 Faner grupp 2	17 977 23 323 25 023
		Benbox/ytergavel 800x400 mm höger, med utdragsförvaring (passar ej till bordslängd 1400 mm)	53 31xx <b>03330-H</b> 53 xxxx <b>03330-H</b> 53 xxxx <b>03330-H</b>	Vit Direktlaminat Faner grupp 1 Faner grupp 2	17 977 23 323 25 023
	Benbox/mittgavel 800x260 mm	53 31 <b>02455</b> 53 xx <b>02455</b> 53 xx <b>02455</b>	Vit Direktlaminat Faner grupp 1 Faner grupp 2	12 631 16 523 17 977	



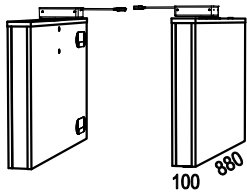
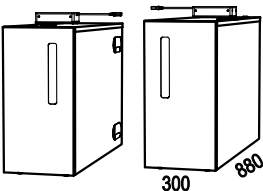
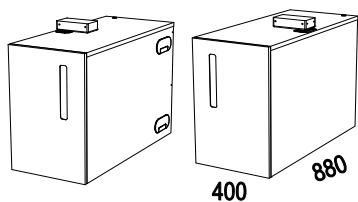
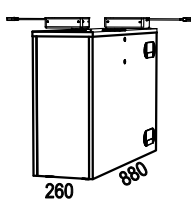
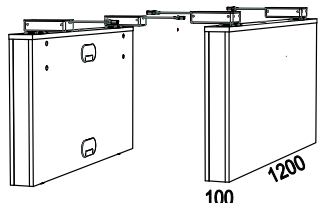
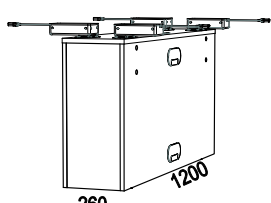
Illustration	Beskrivning	Artikelnummer	Material	Pris	
<b>Djupmått 880 mm - för singelplats med bordsskärm</b>					
	Benbox/yttergavel 880x100 mm, vänster	53 31 <b>02500-V</b> 53 xx <b>02500-V</b> 53 xx <b>02500-V</b>	Vit Direktlaminat Faner grupp 1 Faner grupp 2	8 988 13 118 14 575	
	Benbox/yttergavel 880x100 mm, höger	53 31 <b>02500-H</b> 53 xx <b>02500-H</b> 53 xx <b>02500-H</b>	Vit Direktlaminat Faner grupp 1 Faner grupp 2	8 988 13 118 14 575	
		Benbox/yttergavel 880x300 mm vänster, med förvaring	53 31xx <b>02505-V</b> 53 xxxx <b>02505-V</b> 53 xxxx <b>02505-V</b>	Vit Direktlaminat Faner grupp 1 Faner grupp 2	12 389 19 922 21 865
		Benbox/yttergavel 880x300 mm höger, med förvaring	53 31xx <b>02505-H</b> 53 xxxx <b>02505-H</b> 53 xxxx <b>02505-H</b>	Vit Direktlaminat Faner grupp 1 Faner grupp 2	12 389 19 922 21 865
			Benbox/yttergavel 880x400 mm vänster, med utdragsförvaring <i>(passar ej till bordslängd 1400 mm)</i>	53 31xx <b>03955-V</b> 53 xxxx <b>03955-V</b> 53 xxxx <b>03955-V</b>	Vit Direktlaminat Faner grupp 1 Faner grupp 2
	Benbox/yttergavel 880x400 mm höger, med utdragsförvaring <i>(passar ej till bordslängd 1400 mm)</i>		53 31xx <b>03955-H</b> 53 xxxx <b>03955-H</b> 53 xxxx <b>03955-H</b>	Vit Direktlaminat Faner grupp 1 Faner grupp 2	18 466 24 296 25 994
	Benbox/mittgavel 880x260 mm		53 31 <b>03075</b> 53 xx <b>03075</b> 53 xx <b>03075</b>	Vit Direktlaminat Faner grupp 1 Faner grupp 2	13 118 17 491 18 949
	<b>Djupmått 1200 mm</b>				
		Benbox/yttergavel 1200x100 mm.	53 31 <b>02460</b> 53 xx <b>02460</b> 53 xx <b>02460</b>	Vit Direktlaminat Faner grupp 1 Faner grupp 2	12 631 16 761 18 222
		Benbox/mittgavel 1200x260 mm.	53 31 <b>02465</b> 53 xx <b>02465</b> 53 xx <b>02465</b>	Vit Direktlaminat Faner grupp 1 Faner grupp 2	19 192 23 323 24 780

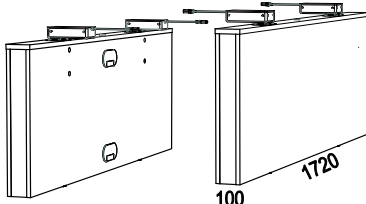
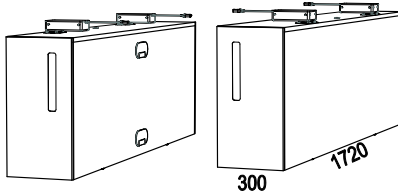
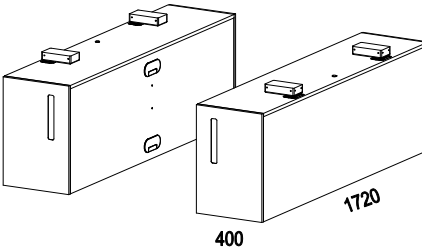
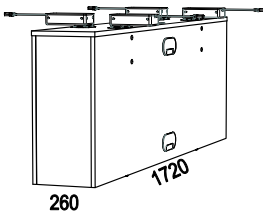
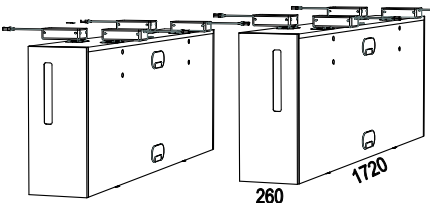
Illustration	Beskrivning	Artikelnummer	Material	Pris
	Djupmått 1720 mm			
	Benbox/yttergavel 1720x100 mm	53 31 <b>02470</b> 53 xx <b>02470</b> 53 xx <b>02470</b>	Vit Direktlaminat Faner grupp 1 Faner grupp 2	12 874 17 006 18 466
	Benbox/yttergavel 1720x300 mm, med förvaring	53 31xx <b>02485</b> 53 xxxx <b>02485</b> 53 xxxx <b>02485</b>	Vit Direktlaminat Faner grupp 1 Faner grupp 2	18 466 29 153 31 582
	Benbox/yttergavel 1720x400 mm, med utdragsförvaring (passar ej till bordslängd 1400 mm)	53 31xx <b>04024</b> 53 xxx <b>04024</b> 53 xxx <b>04024</b>	Vit Direktlaminat Faner grupp 1 Faner grupp 2	31 096 36 927 39 114
	Benbox/mittgavel 1720x260 mm	53 31 <b>02475</b> 53 xx <b>02475</b> 53 xx <b>02475</b>	Vit Direktlaminat Faner grupp 1 Faner grupp 2	20 408 25 266 26 722
	Benbox/mittgavel 1720x260 mm, med förvaring	53 31xx <b>02480</b> 53 xxxx <b>02480</b> 53 xxxx <b>02480</b>	Vit Direktlaminat Faner grupp 1 Faner grupp 2	25 510 36 441 38 871


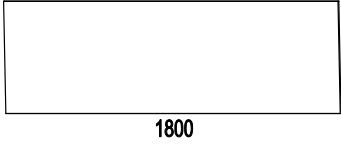
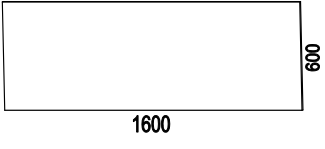
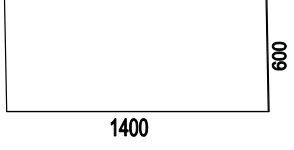
Illustration	Beskrivning	Artikelnummer	Material	Pris
<p><b>Nomono BORDSSKÄRMAR TYG</b></p> <ul style="list-style-type: none"> <li>• För fäste i benboxar/gavlar</li> <li>• Tjocklek ca 35 mm, varav 30 mm ljudabsorbent</li> <li>• Fast höjd över bord: 120 cm.</li> <li>• Beslag beställes separat.</li> <li>• <b>Glöm inte ange färgkod</b>; se resp. tygleverantörs websida</li> </ul>				
<p><b>Prisgrupp 1:</b></p> <p><u>Camira</u>: Cara, Carlow <u>Gabriel</u>: Event Screen, Hush</p>		<p><b>Prisgrupp 2:</b></p> <p><u>Camira</u>: Blazer Lite <u>Gabriel</u>: Soul, Soul Mel., Twist, Twist Mel. <u>Kvadrat</u>: Hint <u>Nevotex</u>: Slope</p>		<p><b>Prisgrupp 3:</b></p> <p><u>Camira</u>: Blazer, Main Line Flax <u>Gabriel</u>: Bond, Rondo <u>Kvadrat</u>: Remix, Remix Screen, Floyd Screen <u>Nevotex</u>: Lido, Lido Trend, Wooly Wide</p>
	<p>Ljudabsorberande bordsskärm, Bredd 2000 mm, exklusive beslag</p> <p>Skärmfästen</p>	<p>34 97 <b>04230-x</b></p> <p>53 37 <b>01069</b></p>	<p>PG 1 PG 2 PG 3</p>	<p>4 341 5 124 5 799</p> <p>1 045</p>
	<p>Ljudabsorberande bordsskärm, Bredd 1800 mm, exklusive beslag</p> <p>Skärmfästen</p>	<p>34 97 <b>06632-x</b></p> <p>53 37 <b>01069</b></p>	<p>PG 1 PG 2 PG 3</p>	<p>3 618 4 269 4 830</p> <p>1 045</p>
	<p>Ljudabsorberande bordsskärm, Bredd 1600 mm, exklusive beslag</p> <p>Skärmfästen</p>	<p>34 97 <b>04207-x</b></p> <p>53 37 <b>01069</b></p>	<p>PG 1 PG 2 PG 3</p>	<p>3 119 3 568 4 371</p> <p>1 045</p>
	<p>Ljudabsorberande bordsskärm, Bredd 1400 mm, exklusive beslag</p> <p>Skärmfästen</p>	<p>34 97 <b>07052-x</b></p> <p>53 37 <b>01069</b></p>	<p>PG 1 PG 2 PG 3</p>	<p>3 035 3 482 4 066</p> <p>1 045</p>

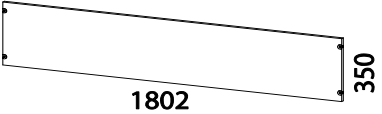

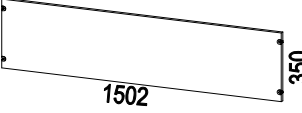
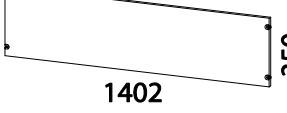
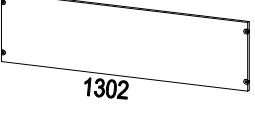
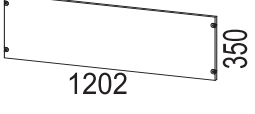
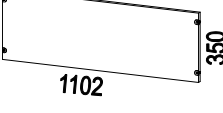
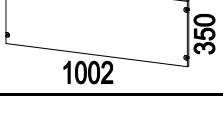
Illustration	Beskrivning	Artikelnummer	Material	Pris
<b>Nomono FRONTPANELER</b>				
<ul style="list-style-type: none"> <li>• Krävs till singelplatser med 2 smala benboxar för god stabilitet.</li> <li>• För singelplatser med dörrbox alt utdragsbox är frontpanel option.</li> </ul>				
	Frontpanel 1802x350 mm. Passande: 2000 mm med singelboxar	53 31 <b>80204</b>	Vit Direktlaminat	2 187
		53 xx <b>80204</b>	Faner grupp 1	3 400
		53 xx <b>80204</b>	Faner grupp 2	3 642
	Frontpanel 1602x350 mm. Passande: 1800 mm med 2 singelboxar samt 2000 mm med 1 singelbox + 1 dörrbox	53 31 <b>80184</b>	Vit Direktlaminat	2 187
		53 xx <b>80184</b>	Faner grupp 1	3 400
		53 xx <b>80184</b>	Faner grupp 2	3 642
	Frontpanel 1502x350 mm. Passande: 2000 mm med 1 singelbox + 1 utdrags- box	53 31 <b>80205</b>	Vit Direktlaminat	2 187
		53 xx <b>80205</b>	Faner grupp 1	3 400
		53 xx <b>80205</b>	Faner grupp 2	3 642
	Frontpanel, 1402x350 mm. Passande: 1600 mm med 2 singelboxar samt 1800 mm med 1 singelbox + 1 dörrbox	53 31 <b>80164</b>	Vit Direktlaminat	2 187
		53 xx <b>80164</b>	Faner grupp 1	3 400
		53 xx <b>80164</b>	Faner grupp 2	3 642
	Frontpanel 1302x350 mm. Passande: 1800 mm med 1 singelbox + 1 utdrags- box	53 31 <b>80185</b>	Vit Direktlaminat	2 187
		53 xx <b>80185</b>	Faner grupp 1	3 400
		53 xx <b>80185</b>	Faner grupp 2	3 642
	Frontpanel, 1202x350 mm. Passande: 1400 mm med 2 singelboxar samt 1600 mm med 1 singelbox + 1 dörrbox	53 31 <b>80144</b>	Vit Direktlaminat	2 187
		53 xx <b>80144</b>	Faner grupp 1	3 400
		53 xx <b>80144</b>	Faner grupp 2	3 642
	Frontpanel 1102x350 mm. Passande: 1600 mm med 1 singelbox + 1 utdrags- box	53 31 <b>80165</b>	Vit Direktlaminat	2 187
		53 xx <b>80165</b>	Faner grupp 1	3 400
		53 xx <b>80165</b>	Faner grupp 2	3 642
	Frontpanel, 1002x350 mm. Passande: 1400 mm med 1 singelbox + 1 dörrbox	53 31 <b>80124</b>	Vit Direktlaminat	2 187
		53 xx <b>80124</b>	Faner grupp 1	3 400
		53 xx <b>80124</b>	Faner grupp 2	3 642
<b>Nomono MITTPANELER</b>				
<ul style="list-style-type: none"> <li>• Skall alltid användas till 2-grupp med bord placerade mitt emot varandra för god stabilitet (gäller ej bord med dörrbox alt utdragsbox)</li> </ul>				
	Mittpanel, 1802x200 mm. Passar till: Bord 2000 mm med 2 singelboxar	53 31 <b>02490-4</b>	Vit Direktlaminat	1 398
		53 xx <b>02490-4</b>	Faner grupp 1	2 169
		53 xx <b>02490-4</b>	Faner grupp 2	2 413
	Mittpanel, 1602x200 mm. Passar till: Bord 1800 mm med 2 singelboxar	53 31 <b>02490-3</b>	Vit Direktlaminat	1 398
		53 73 <b>02490-3</b>	Faner grupp 1	2 169
		53 xx <b>02490-3</b>	Faner grupp 2	2 413
	Mittpanel, 1402x200 mm. Passar till: Bord 1600 mm med 2 singelboxar	53 31 <b>02490-2</b>	Vit Direktlaminat	1 398
		53 73 <b>02490-2</b>	Faner grupp 1	2 169
		53 xx <b>02490-2</b>	Faner grupp 2	2 413
	Mittpanel, 1202x200 mm. Passar till: Bord 1400 mm med 2 singelboxar	53 31 <b>02490-1</b>	Vit Direktlaminat	1 398
		53 73 <b>02490-1</b>	Faner grupp 1	2 169
		53 xx <b>02490-1</b>	Faner grupp 2	2 413


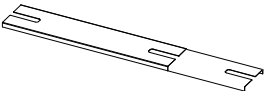






Illustration	Beskrivning	Artikelnummer	Material	Pris
<b>Nomono KABELDIKEN</b> • Flexibelt kabeldike för fäste i benboxar				
	Flexibelt kabeldike till singeplatser samt bord som står sida vid sida. Inkl 2 st grenkontakter. 1 st kabeldike / bord krävs	53 31 <b>03790-2</b> 53 37 <b>03790-2</b>	Vit Svart	1 961 1 961
	Flexibelt kabeldike till grupper med 2 bord på djupet. Inkl. 4 st grenkontakter. 1 st kabeldike / 2 bord krävs.  <i>Passar ej till bordslängd 1400 mm med utdragsbox</i>	53 31 <b>03790-4</b> 53 37 <b>03790-4</b>	Vit Svart	2 345 2 345
	Lock till flexibelt kabeldike	53 31 <b>03792</b> 53 37 <b>03792</b>	Vit Svart	746 746
				

Illustration	Beskrivning	Artikelnummer	Material	Pris
<b>Nomono TILLBEHÖR</b>				
<b>Närmaste NCS Plasttillbehör</b> <b>31 Vit S 0300-N</b> <b>37 Svart S 9000-N</b>				
	Tillägg för lucka på bord, inkl. låda i vit alt svart plast. 3-vägs uttag samt kabelstrumpa ingår. Kabelluckan utföres i samma material som bordsskivan, kanterna är synlig putsad MDF. Fanerpassas ej.	53 31 <b>5300xx</b> 53 39 <b>5300xx</b> 53 88 <b>5300xx</b> 53 xx <b>5300xx</b> 53 xx <b>5300xx</b>	Vit HPL Tillvals HPL Desktop Faner grupp 1 Faner grupp 2	2 428 2 428 2 428 2 428 2 428
	Beslagsarm med monterat pennfack (vitt eller svart) för fäste i bordsskiva	53 31xx <b>01149</b> 53 37xx <b>01149</b>	Vit beslagsarm Svart beslagsarm	1 136 1 136
	Löst pennfack	53 31 <b>01149</b> 53 37 <b>01149</b>	Vit Svart	519 519
	Beslagsarm med monterat brevfack (vitt eller svart) för fäste i bordsskiva	53 31xx <b>01148</b> 53 37xx <b>01148</b>	Vit beslagsarm Svart beslagsarm	1 136 1 136
	Löst brevfack	53 31 <b>01148</b> 53 37 <b>01148</b>	Vit Svart	519 519
	Laptophylla inkl beslagsarm, för fäste i bordsskiva  <i>* utgående produkt</i>	53 31 <b>02526</b> 53 37 <b>02526</b>	Vit * Svart *	1 283 1 283

**Nomono T** Design: Fredrik Mattson**NOMONO T BORDSSKIVOR**

- Välj skrivbord inom format B eller E.
- Priser är kompletta priser inkluderande bordsskiva, sarg och elektriskt underrede.
- Nomono T bordsskivor tillverkas i 19 mm MDF med rak matchande kantlist .
- Med Nomono nedfräst handkontroll till höger i bordsskiva.
- Hörnradie 0.
- Bordsform rektangulär
- Kabellucka är alltid placerad vänster sida. Beställes separat.
- Elektriskt dubbelstativ för 2 st skivor.



- **Desktop från Forbo Flooring:**

4132 Ash	5502-G
4154 Burgundy	7010-R10B
4166 Charcoal	8502-B
4172 Mauve	7005-Y80R
4174 Conifer	8010-B90G
4175 Pebble	3502-Y
4176 Mushroom	2002-Y
4177 Vapour	2005-G10Y
4179 Smokey Blue	7010-R90B
4184 Olive	5010-G50Y

- **Faner grupp 1:**

- Ek natur (03)
- Ask natur (06)

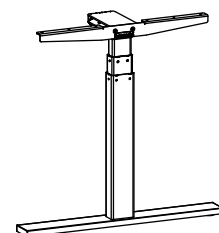
- **Faner grupp 2:**

- Vitpigmenterad ek (30)
- Svartbetsad ek (73)
- Vitpigmenterad ask (10)
- Mörkbetsad ask (76)
- Burgundy betsad ask (C8)
- Conifer betsad ask (D3)
- Smokey Blue betsad ask (D4)

- **Högtryckslaminat:**

Vit HPL (0754)	Närmaste NCS: S0502-Y
Ljusgrå HPL (tillvalslaminat 0419)	S1500-N
Ljusgrå HPL (tillvalslaminat 1365)	S2005-R80B
Mellangrå HPL (tillvalslam 1023)	S5500-N
Antracit HPL (tillvalslaminat 1397)	S7500-N
Svart HPI (tillvalslaminat 2253)	S9000-N

- Elben med inbyggd antikollisionsteknik (ej dubbelstativ)
- Massiva fötter
- Höjder som anges inom parentes avser bordshöjd (inklusive skiva)
- För mer produktinformation se [www.horreds.se](http://www.horreds.se)



**Nomono T** Design: Fredrik Mattson

**B** Bord inom måtten 2000x900 mm

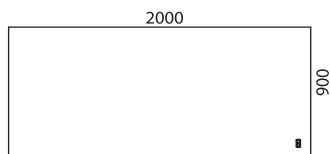
Komplett bordspaket innehållande bordsskiva, sarg och underrede.

De två första xx i artikelbenämningen ersätts med materialnumret för bordsskivan, nästa 4 xxxx ersätts med bordsskivans ritningsnummer som finns angivet under bordssymbolen.

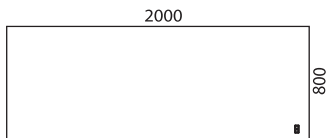
	Färg	Benämning	Vit HPL (31)	Tillv.HPL (39)	Desktop (88)	Faner grupp 1	Faner grupp 2
Elektriskt T-bensstativ (61-126 cm)	Vit	53B xx xxxxx 31-E	18 077	19 025	19 727	18 128	18 911
	Svart	53B xx xxxxx 37-E	18 077	19 025	19 727	18 128	18 911
Endast Bordsskiva		53B xx xxxxE	4 318	5 262	5 969	4 370	5 159

TILLVAL:

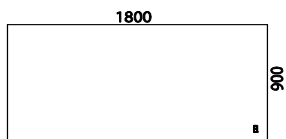
Tillägg för kabellucka			2 428	2 428	2 428	2 428	2 428
------------------------	--	--	-------	-------	-------	-------	-------



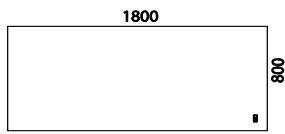
5306E



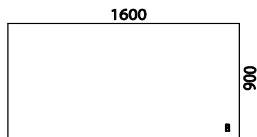
5305E



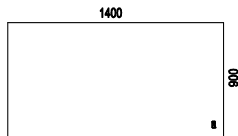
5304E



5303E



5302E



5311E



**Nomono T** Design: Fredrik Mattson

**E** Bord inom måtten 1600x800 mm

Komplett bordspaket innehållande bordsskiva, sarg och underrede.

De två första xx i artikelbenämningen ersätts med materialnumret för bordsskivan, nästa 4 xxxx ersätts med bordsskivans ritningsnummer som finns angivet under bordssymbolen.

	Färg	Benämning	Vit HPL (31)	Tillv.HPL (39)	Desktop (88)	Faner grupp 1	Faner grupp 2
Elektriskt T-bensstativ (61-126 cm)	Vit	53E xx xxxxx 31-E	17 766	18 055	19 141	17 919	18 703
	Svart	53E xx xxxxx 37-E	17 766	18 055	19 141	17 919	18 703
Endast Bordsskiva		53E xx xxxxE	4 005	4 296	5 383	4 161	4 942

TILLVAL:

Tillägg för kabellucka			2 428	2 428	2 428	2 428	2 428
------------------------	--	--	-------	-------	-------	-------	-------

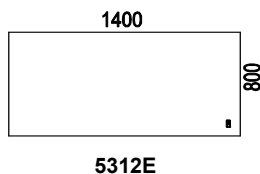
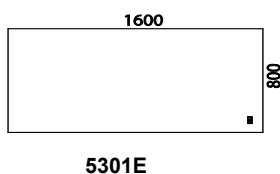


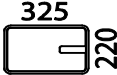
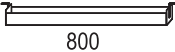





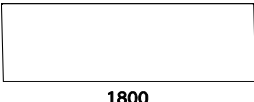

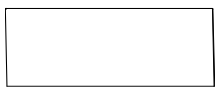
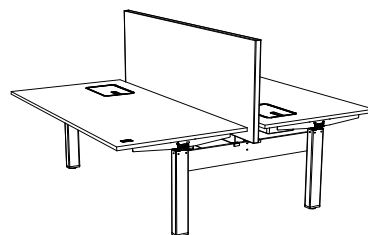
Illustration	Beskrivning	Artikelnummer	Material	Pris
<b>Nomono T</b> Design: Fredrik Mattson				
<b>Nomono T</b> TILLBEHÖR		<b>Närmaste NCS Plasttillbehör</b>		
		<b>31 Vit</b>	S 0300-N	
		<b>37 Svart</b>	S 9000-N	
	Tillägg för lucka på bord, inkl. låda i vit alt svart plast. 3-vägs uttag samt kabelstrumpa ingår. Kabelluckan utföres i samma material som bordsskivan, kanterna är synlig putsad MDF.	53 31 <b>5300xx</b>	Vit HPL	2 428
		53 39 <b>5300xx</b>	Tillvals HPL	2 428
		53 88 <b>5300xx</b>	Desktop	2 428
		53 xx <b>5300xx</b>	Faner grupp 1	2 428
		53 xx <b>5300xx</b>	Faner grupp 2	2 428
	Kabeldike. Längd 800 mm. Ställbart i 3 höjder.	29 31 <b>142</b>	Vit	842
		29 37 <b>142</b>	Svart	842
	Beslagsarm med monterat pennfack (vitt eller svart) för fäste i bordsskiva	53 31xx <b>01149</b>	Vit beslagsarm	1 136
		53 37xx <b>01149</b>	Svart besl.arm	1 136
	Löst pennfack	53 31 <b>01149</b>	Vit	519
		53 37 <b>01149</b>	Svart	519
	Beslagsarm med monterat brevfack (vitt eller svart) för fäste i bordsskiva	53 31xx <b>01148</b>	Vit beslagsarm	1 136
		53 37xx <b>01148</b>	Svart besl.arm	1 136
	Löst brevfack	53 31 <b>01148</b>	Vit	519
		53 37 <b>01148</b>	Svart	519
	Laptopphylla inkl beslagsarm, för fäste i bordsskiva <i>* utgående produkt</i>	53 31 <b>02526</b>	Vit *	1 283
		53 37 <b>02526</b>	Svart *	1 283

Illustration	Beskrivning	Artikelnummer	Material	Pris
<p><b>Nomono T BORDSSKÄRMAR TYG</b></p> <ul style="list-style-type: none"> <li>• För montering i bordsskiva</li> <li>• Tjocklek ca 35 mm, varav 30 mm ljudabsorbent</li> <li>• Höjd över bord: 450 mm</li> <li>• Beslag beställes separat. Välj Nomono skärmbeslag om tillbehörsskena ska monteras under bordet.</li> <li>• <b>Glöm inte ange färgkod</b>; se resp. tygleverantörs websida</li> </ul>				
<p><b>Prisgrupp 1:</b>  <u>Camira:</u> Cara, Carlow  <u>Gabriel:</u> Event Screen, Hush</p>		<p><b>Prisgrupp 2:</b>  <u>Camira:</u> Blazer Lite  <u>Gabriel:</u> Soul, Soul Mel., Twist, Twist Mel.  <u>Kvadrat:</u> Hint  <u>Nevotex:</u> Slope</p>		<p><b>Prisgrupp 3:</b>  <u>Camira:</u> Blazer, Main Line Flax  <u>Gabriel:</u> Bond, Rondo  <u>Kvadrat:</u> Remix, Remix Screen, Floyd Screen  <u>Nevotex:</u> Lido, Lido Trend, Wooly Wide</p>
 <p>1800 600</p>	<p>Ljudabsorberande bordsskärm,                      Bredd 1800 mm, exklusive beslag</p> <p>VX skärmbeslag, svarta</p>	<p>34 97 <b>81800-x</b></p> <p>34 37 <b>06794-4</b></p>	<p>PG 1                      PG 2                      PG 3                      svart</p>	<p>3 146                      3 797                      4 359                      769</p>
 <p>1600 600</p>	<p>Ljudabsorberande bordsskärm,                      Bredd 1600 mm, exklusive beslag</p> <p>VX skärmbeslag, svarta</p>	<p>34 97 <b>81600-x</b></p> <p>34 37 <b>06794-4</b></p>	<p>PG 1                      PG 2                      PG 3                      svart</p>	<p>2 649                      3 099                      3 901                      769</p>
 <p>1400 600</p>	<p>Ljudabsorberande bordsskärm,                      Bredd 1400 mm, exklusive beslag</p> <p>VX skärmbeslag, svarta</p>	<p>34 97 <b>81400-x</b></p> <p>34 37 <b>06794-4</b></p>	<p>PG 1                      PG 2                      PG 3                      svart</p>	<p>2 563                      3 010                      3 593                      769</p>

**Nomono DUO** Design: Fredrik Mattson

**D** DUBBELSTATIV



Komplett bordspaket innehållande 2 st bordsskivor och dubbelstativ.

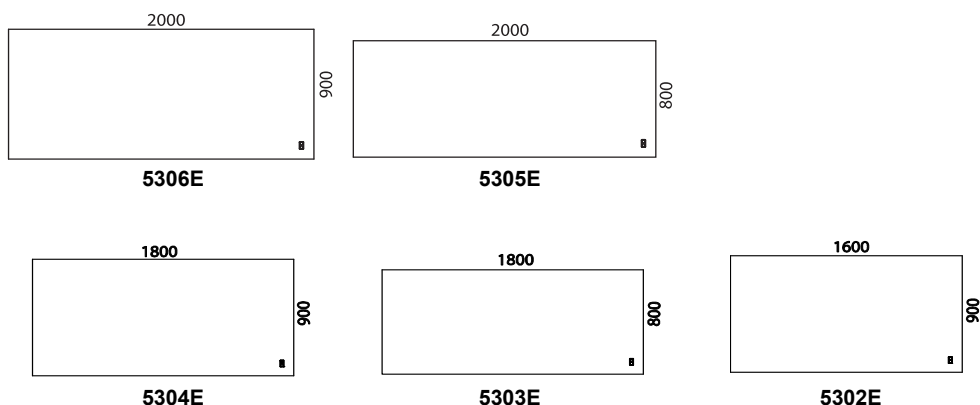
De två första xx i artikelbenämningen ersätts med materialnumret för bordsskivan, nästa 4 xxxx ersätts med bordsskivans ritningsnummer som finns angivet under bordssymbolen.

	Färg	Benämning	Vit HPL (31)	Tillv.HPL (39)	Desktop (88)	Faner grupp 1	Faner grupp 2
<b>B-format: 2000x900, 2000x800, 1800x900, 1800x800, 1600x900 mm:</b> 2 st skivor inklusive dubbelstativ (60-125 cm)	Vit	53E xx xxxxx 31-D	33 474	35 366	36 771	33 576	35 140
	Svart	53E xx xxxxx 37-D	33 474	35 366	36 771	33 576	35 140
<b>E-format: 1600x800, 1400x800 mm:</b> 2 st skivor inklusive dubbelstativ (60-125 cm)	Vit	53E xx xxxxx 31-D	32 845	33 427	35 602	33 157	34 723
	Svart	53E xx xxxxx 37-D	32 845	33 427	35 602	33 157	34 723

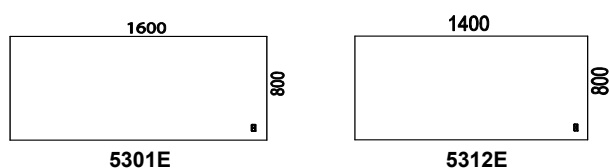
TILLVAL:

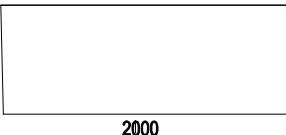
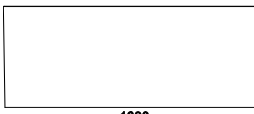
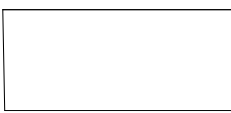
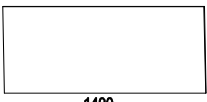
Kabelluckor 2 st (1 per bord)	53xx5300xx	4 855	
Flex. kabeldike inkl 2 st 3-vägs uttag	52xx06990	2345	
Lock till kabeldike	53xx03792	746	
Bordsskärm	Se nästa sida		

**B-format**



**E-format**



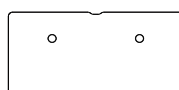
<b>Nomono T BORDSSKÄRMAR TYG TILL DUBBELSTATIV</b> • För montering i Nomono T dubbelstativ • Tjocklek ca 35 mm, varav 30 mm ljudabsorbent • Fast höjd 120 cm över golv. • Beslag beställes separat. Välj vita eller svarta. • <b>Glöm inte ange färgkod;</b> se resp. tygleverantörs websida				
<b>Prisgrupp 1:</b> Camira: <b>Cara, Carlow</b> Gabriel: <b>Event Screen, Hush</b>	<b>Prisgrupp 2:</b> Camira: <b>Blazer Lite</b> Gabriel: <b>Soul, Soul Mel., Twist, Twist Mel.</b> Kvadrat: <b>Hint</b> Nevotex: <b>Slope</b>	<b>Prisgrupp 3:</b> Camira: <b>Blazer, Main Line Flax</b> Gabriel: <b>Bond, Rondo</b> Kvadrat: <b>Remix, Remix Screen, Floyd Screen</b> Nevotex: <b>Lido, Lido Trend, Wooly Wide</b>		
 <p>2000 650</p>	Ljudabsorberande bordsskärm, Bredd 2000 mm, exklusive beslag  Skärmfästen, välj vita eller svarta	34 97 <b>07416-x</b>  52 xx <b>07008</b>	PG 1 PG 2 PG 3 vit / svart	4 341 5 124 5 788 943
 <p>1800 650</p>	Ljudabsorberande bordsskärm, Bredd 1800 mm, exklusive beslag  Skärmfästen, välj vita eller svarta	34 97 <b>07119-x</b>  52 xx <b>07008</b>	PG 1 PG 2 PG 3 vit / svart	3 618 4 269 4 830 943
 <p>1600 650</p>	Ljudabsorberande bordsskärm, Bredd 1600 mm, exklusive beslag  Skärmbeslag, välj vita eller svarta	34 97 <b>07118-x</b>  52 xx <b>07008</b>	PG 1 PG 2 PG 3 vit / svart	3 119 3 568 4 371 943
 <p>1400 650</p>	Ljudabsorberande bordsskärm, Bredd 1400 mm, exklusive beslag  Skärmbeslag, välj vita eller svarta	34 97 <b>07117-x</b>  52 xx <b>07008</b>	PG 1 PG 2 PG 3 vit / svart	3 035 3 482 4 066 943

**Siglo** Design: Henrik Schulz**Siglo** BORDSSKIVOR

- Siglo bordsskivor i faner och laminat tillverkas i 19 mm MDF med rak plastkantlist. Vit list till fanerade bord och matchande list till laminat och desktop. Falsad kantprofil mot tillägg.
- Siglo bordsskivor i vit direktlaminat tillverkas i 19 mm spånskiva med rak vit plastkantlist.
- Hörnradie 35 mm.
- Siglo bordsskivor har ett kabelurtag som standard. Kabelgenomföringar mot tillägg.

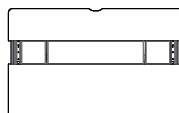
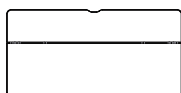


Standard



Med kabelhål (tillval)

- Elstativ, VX11, beställes separat. Vit, svart och silver, slaglängd 65 cm.
- Om man väljer Siglo skjutbar skiva levereras den alltid med falsad kantprofil (inkluderat i priset). Fanerade bord har klarlackad MDF-kant och bord i laminat och desktop har matchande plastlist. Elstativ och ett kabeldike i formpressad filt ingår.



- **Desktop från Forbo Flooring:**

4132 Ash	5502-G
4154 Burgundy	7010-R10B
4166 Charcoal	8502-B
4172 Mauve	7005-Y80R
4174 Conifer	8010-B90G
4175 Pebble	3502-Y
4176 Mushroom	2002-Y
4177 Vapour	2005-G10Y
4179 Smokey Blue	7010-R90B
4184 Olive	5010-G50Y

- **Faner grupp 1:**

- Ek natur (03)
- Ask natur (06)

- **Faner grupp 2:**

- Vitpigmenterad ek (30)
- Svartbetsad ek (73)
- Vitpigmenterad ask (10)
- Mörkbetsad ask (76)
- Burgundy betsad ask (C8)
- Conifer betsad ask (D3)
- Smokey Blue betsad ask (D4)

- **Högtryckslaminat:**

Vit (0754)	Närmaste NCS: S0502-Y
Ljusgrå (tillvalslaminat 0419)	S1500-N
Ljusgrå (tillvalslaminat 1365)	S2005-R80B
Mellanrå (tillvalslaminat1023)	S5500-N
Antracit (tillvalslaminat 1397)	S7500-N
Svart (tillvalslaminat 2253)	S9000-N

- För mer produktinformation se [www.horreds.se](http://www.horreds.se)

**Siglo** Design: Henrik Schulz**B**

Bordsskivor inom mått 1800x900 mm.

Bordsskivor Siglo med kabelurtag.

Elstativ VX11 beställes separat, se sid 48

De två första xx i artikelbenämningen ersätts med materialnumret för bordsskivan och de följande fem xxxxx för bordsskivans ritningsnummer som finns angivet under bordssymbolen.

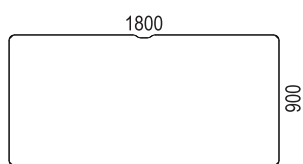
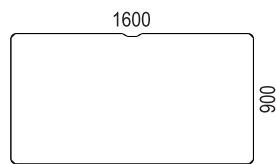
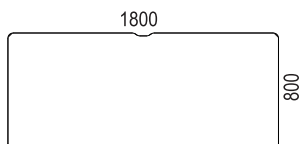
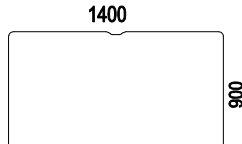
Bordsskivor Siglo	Artikelnummer	Vit direktlam. (31D)	Vit HPL. (31)	Tillvals HPL (39)	Desktop (88)	Faner grupp 1	Vitp. Ek (30) Vitp.Ask (10) *
Siglo bordsskiva, exklusive stativ * Betsat utförande endast med falsad kant. Pristillägg:	60B xx 16-xxxxx	2 564	3 755	4 547	5 809	3 516	4 148 714

**Elstativ:**

VX11, se sid 44

**Tillvalsmöjligheter:**

Tillägg för falsad kant OBS: ej möjlig i kombination med direktlaminat		20	714
Tillägg Horred nedfräst handkontroll		343707444	452
Kabelgenomföring, 2 st: vit alt. svart	Plast	60xx03118x2	1 244
Kabelgenomföring, 2 st	Mässing	601603118x2	1 998
Kabelgenomföring, 2 st	Rostfritt	601703118x2	1 998

**03436****03438****03435****03462**

**Siglo** Design: Henrik Schulz**E**

Bordsskivor inom mått 1600x800 mm.

Bordsskivor Siglo med kabelurtag.

Elstativ VX11 beställes separat.

De två första xx i artikelbenämningen ersätts med materialnumret för bordsskivan och de följande fem xxxxx för bordsskivans ritningsnummer som finns angivet under bordssymbolen.

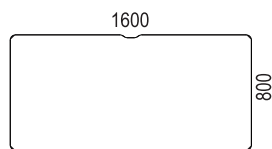
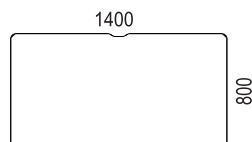
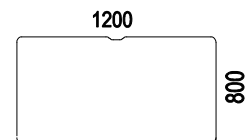
Bordsskivor Siglo:	Artikelnummer	Vit direktlam. (31D)	Vit HPL. (31)	Tillvals HPL (39)	Desktop (88)	Faner grupp 1	Vitp. Ek (30) Vitp. Ask (10) *
Siglo bordsskiva, exklusive stativ * Betsat utförande endast med falsad kant. Pristillägg:	60E xx 16-xxxxx	2 474	3 284	3 820	5 381	3 290	3 881 714

**Elstativ:**

VX11, se sid 44

**Tillvalsmöjligheter:**

Tillägg för falsad kant OBS: ej möjlig i kombination med direktlaminat		20	714
Tillägg Horred nedfräst handkontroll		343707444	452
Kabelgenomföring, 2 st: vit alt. svart	Plast	60x03118x2	1 244
Kabelgenomföring, 2 st	Mässing	601603118x2	1 998
Kabelgenomföring, 2 st	Rostfritt	601703118x2	1 998

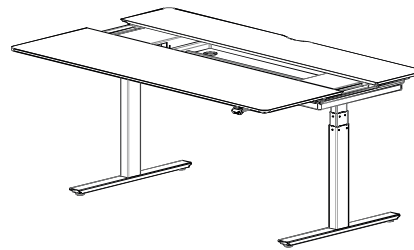
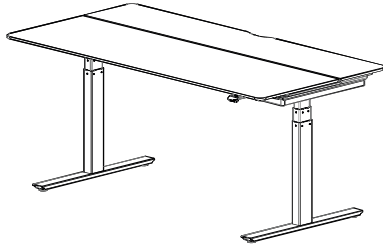
**03115****03461****03950\***

\* ej möjlig med falsad kant



**Siglo** Design: Henrik Schulz**S**

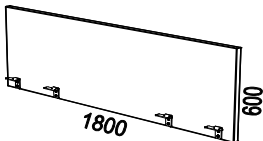
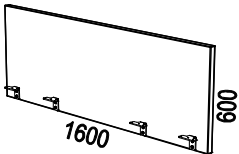
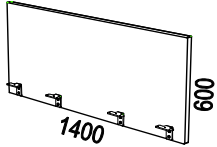
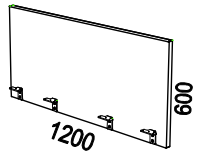
Skjutbar skiva



Komplett bordspaket innehållande skjutbar skiva med falsad kant och kabelurtag, sarg, elstativ VX8 samt grå filtlåda.

xx i artikelbenämningen ersätts med materialnumret för bordsskivan.

		Benämning	Vit direktlam. (31D)	Vit HPL. (31)	Tillvals HPL (39)	Desktop (88)	Faner grupp 1	Faner grupp 2
<b>1800x800:</b>								
Skjutbar skiva 1800x800 med elstativ VX8 slagl.65 cm (61-126 cm) och grått filtdike inkl avdelare (art 6003609-2)	Vit	60B xx 20-03615-31S65		26 943	28 091	28 518	25 908	26 540
	Svart	60B xx 20-03615-37S65		26 943	28 091	28 518	25 908	26 540
	Silver	60B xx 20-03615-38S65		26 943	28 091	28 518	25 908	26 540
<b>1600x800:</b>								
Skjutbar skiva 1600x800 med elstativ VX8 slagl.65 cm (61-126 cm) och grått filtdike inkl avdelare(art 6003608-2)	Vit	60E xx 20-03614-31S65		26 222	26 858	27 429	25 182	25 773
	Svart	60E xx 20-03614-37S65		26 222	26 858	27 429	25 182	25 773
	Silver	60E xx 20-03614-38S65		26 222	26 858	27 429	25 182	25 773
<b>1400x800:</b>								
Skjutbar skiva 1400x800 med elstativ VX8 slagl.65 cm (61-126 cm) och grått filtdike inkl avdelare (art 6003607-2)	Vit	60E xx 20-03613-31S65		26 040	26 674	27 246	25 004	25 595
	Svart	60E xx 20-03613-37S65		26 040	26 674	27 246	25 004	25 595
	Silver	60E xx 20-03613-38S65		26 040	26 674	27 246	25 004	25 595
<b>Tillsvalsmöjligheter:</b>								
Elektroniskt lås Mifare 13,56 Mhz till skjutbar skiva inkl 1 st användarkort (inkl även 1 st programmeringskort 371401 + 1 st servicekort 371501 per leverans)		60372020		3 626				
Extra användarkort		371781		138				

Illustration	Beskrivning	Artikelnummer	Pris		
<b>Siglo</b> Design: Henrik Schulz					
<b>Siglo LJUDABSORBERANDE BORDSSKÄRMAR</b>					
<ul style="list-style-type: none"> <li>• Höjd 600 mm, varav 500 mm över bord</li> <li>• Tjocklek ca 35mm</li> <li>• Svarta skärmfästen inkluderade i priset</li> <li>• 3 olika prisgrupper</li> <li>• Passar även skjutbar skiva</li> <li>• Glöm inte ange färgkod; se respektive tygleverantörs websida.</li> <li>• Andra tyger än angivna nedan; mot offert.</li> <li>• För mer produktinformation; se <a href="http://www.horreds.se">www.horreds.se</a></li> </ul>					
<b>Prisgrupp 1:</b>		<b>Prisgrupp 2:</b>		<b>Prisgrupp 3:</b>	
<u>Camira:</u> <b>Cara, Carlow</b>		<u>Camira:</u> <b>Blazer Lite</b>		<u>Camira:</u> <b>Blazer, Main Line Flax</b>	
<u>Gabriel:</u> <b>Event Screen, Hush</b>		<u>Gabriel:</u> <b>Soul, Soul Mel, Twist, Twist Mel.</b>		<u>Gabriel:</u> <b>Bond, Rondo</b>	
		<u>Kvadrat:</u> <b>Hint</b>		<u>Kvadrat:</u> <b>Remix, Remix Screen, Floyd Scr.</b>	
		<u>Nevotex:</u> <b>Slope</b>		<u>Nevotex:</u> <b>Lido, Lido Trend, Wooly Wide</b>	
	Ljudabsorberande bordsskärm 1800x600 mm inkl svarta skärmfästen	60 97 <b>81800-xxx</b>	PG 1	PG 2	PG 3
			4 717	5 597	6 416
	Ljudabsorberande bordsskärm 1600x600 mm inkl svarta skärmfästen	60 97 <b>81600-xxx</b>	4 105	4 690	5 887
	Ljudabsorberande bordsskärm 1400x600 mm inkl svarta skärmfästen	60 97 <b>81400-xxx</b>	3 955	4 569	5 447
	Ljudabsorberande bordsskärm 1200x600 mm inkl svarta skärmfästen	60 97 <b>81200-xxx</b>	3 838	4 447	5 017

## HORREDS SKRIVBORD

Här följer en presentation av våra olika skrivbordsskivor.

Information angående bordsmaterial och stativ, se nästa sida.



### VX

- VX bordsskivor tillverkas i 19 mm MDF med rak, matchande kantlist.
- Fasad kantprofil som tillval
- Bordform: rektangulär
- Hömradi 0.
- Kabelhålltagning som tillval
- Horreds nedfräst handkontroll som tillvalsmöjlighet
- Skjutbar skiva som tillval



### Henry Design: sandellsandberg

- Henry bordsskivor tillverkas i 19 mm MDF med vit plastkantlist.
- Bordform: rektangulär
- Hömradi 40.
- Kabelhål med slits som standard om inget annat anges i beställningen.
- Horreds nedfräst handkontroll som tillvalsmöjlighet



### Fri Design: Bror Boije

- Fri bordsskivor tillverkas i 19 mm MDF med fasad, klartlackad MDF-kant.
- Bordsformer: rektangulär samt med magurtag
- Hömradi 30.
- Kabelhålltagning som tillval
- Horreds nedfräst handkontroll som tillval



**• Bordsmaterial:**

<b>Högtryckslaminat:</b>	Närmaste NCS:	<b>Desktop:</b>	Närmaste NCS:	<b>Faner grupp 1:</b>
Vit HPL (0754)	S0502-Y	4132 Ash	5502-G	Björk (05)
Ljusgrå HPL (tillvalslam 0419)	S1500-N	4154 Burgundy	7010-R10B	Ek (03)
Ljusgrå HPL (tillvalslami 1365)	S2005-R80B	4166 Charcoal	8502-B	Ask (06)
Mellangrå HPL (tillvalslam 1023)	S5500-N	4172 Mauve	7005-Y80R	<b>Faner grupp 2:</b>
Antracit HPL (tillvalslam 1397)	S7500-N	4174 Conifer	8010-B90G	Vitpigmenterad ek (30)*
Svart HPL (tillvalslaminat 2253)	S9000-N	4175 Pebble	3502-Y	Svartbetsad ek (73)*
		4176 Mushroom	2002-Y	Vitpigmenterad ask (10)*
		4177 Vapour	2005-G10Y	Mörkbetsad ask (76)*
		4179 Smokey Blue	7010-R90B	Burgundy betsad ask (C8)*
		4184 Olive	5010-G50Y	Conifer betsad ask (D3)*
				Smokey Blue bets ask (D4)*

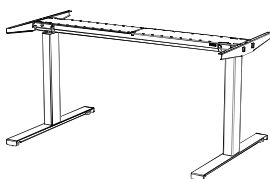
(\*=ej Henry)

**• Elstativ:****VX11:**

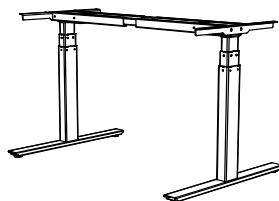
- Slaglängd 65 cm (bordshöjd 61-126 cm)
- Färg: Vit (RAL9016) / Svart (RAL9005) / Silver (RAL9006)
- Flexibel sarg 1156-1756 mm (svart RAL9005)
- Lyftkapacitet 160 kg, exklusive bordsskiva, i utbredd vikt.
- Elförbrukning i standbyläge: 0,1 W
- PVC-fritt system
- Med inbyggd antikollisionsteknik (DS1)
- Med mjukstart/stopp
- Integrerad elektronik
- Fot längd 710 mm och 560 mm
- Snabb och enkel montering

**VX8:**

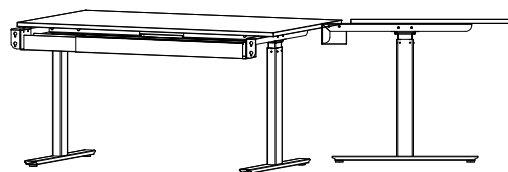
- Slaglängd 65 cm (bordshöjd 61-126 cm)
- Färg: Vit (RAL9016) / Svart (RAL9005)
- Flexibel sarg 3 olika storlekar (svart RAL9005)
- Lyftkapacitet 160 kg, exklusive bordsskiva, i utbredd vikt.
- Elförbrukning i standbyläge: 0,1 W
- PVC-fritt system
- Med inbyggd antikollisionsteknik (Piezo)
- Med mjukstart/stopp
- Trafo med möjlighet till programmering
- Fot längd 700 mm och 550 mm.
- Option: massiv fot 700 mm.
- Option: stativ för skjutbar skiva (endast till VX skiva)



VX11 65-slag



VX8 65-slag med standard fot



Stativ f VX8 för VX skjutbar skiva

**• Fast stativ:****VX10:**

- Fast höjd 73 cm
- Färg: Vit (RAL9016) / Svart (RAL9005) / Silver (RAL9006)
- Svart sarg (RAL 9005)
- Fot längd 700 och 550 mm.

• För mer produktinformation se [www.horreds.se](http://www.horreds.se)

**HORREDS SKRIVBORD****E**

Skrivbordsskiva inom måtten 1600x800 mm.

Välj först serie/kantprofil för bordsskivan och därefter stativ och färg.

Notera att bordsskiva och stativ är prisade separat.

Vid beställning ange önskad bordsserie, bordsform och storlek samt önskat stativ och färg.

Bordsskivor (exklusive stativ)	art nr	Vit HPL (31)	Tillv.HPL (39)	Desktop (88)	Faner grupp 1	Faner grupp 2
<b>Serie Hörnradie Kantprofil</b>						
VX (3416) 0 mm Rak med matchande kantlist	34xx16xxxxE	3 696	4 133	5 042	3 845	4 594
VX (3417) 0 mm Fasad med matchande kantlist	34xx17xxxxE	4 621	5 060	5 970	4 773	5 520
Henry (80) 40 mm Rak m. vit plastkantlist, inkl kabelhål	80xxxxxE	3 951	4 406	5 720	4 161	
Fri (3513) 30 mm Fasad MDF	35xx13xxxxE	4 058	4 509	5 826	3 821	4 602
<i>Tillval: Horreds nedfräst handkontroll</i>	343707444	452	452	452	452	452

*Kabelhål: Henry har kabelhål med slits som standard, för övriga serier är det tillval.*

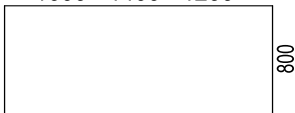

T-stativ (exklusive skiva)	Artikelnr	Vit (31)	Svart (37)	Silver (38)
VX11 elstativ slaglängd 65 cm, fot 71 cm	VX11xx657-1	4 356	4 356	4 356
VX11 elstativ slaglängd 65 cm, fot 56 cm	VX11xx655-1	4 356	4 356	4 356
VX8 elstativ slaglängd 65 cm	VX8xx2657F2	9 878	9 878	
VX10 fast stativ höjd 73 cm	VX10xx2007F2	4 982	4 982	4 982
<i>Tillägg för massiva fötter 700 mm till VX8+VX10</i>		1 673	1 673	1 673
<i>Tillägg för skjutbar skiva ink kabeldike*</i>		1 496	1 496	1 496

*\*Skjutbar skiva: endast till VX bordsskiva, tillägg för kabelurfräsning 581:-*

Nedan visar vi våra standard bordsskivor i detta format, även bord i vår bordsbank har samma pris.

Kontakta kundsupport på tel 0320-184 00 för att få hjälp att söka i bordsbanken.

Om er önskade bordsform inte finns i bordsbanken tillkommer ett grundpris på 1000:-.

	Rektangulära (mm):	Ritningsnr:		
		VX	Henry	Fri
	1600x800	7025	8402	2068
	1400x800	7024	8419	2067
	1200x800	7023	8523	2066
	1600x700	7063	8542	2153
	1400x700	7109	8421	2245
	1200x700	7183	8594	

## HORREDS SKRIVBORD

### B

Skrivbordsskiva inom måtten 2000x900 mm.

Välj först serie/kantprofil för bordsskivan och därefter stativ och färg.

Notera att bordsskiva och stativ är prisade separat.

Vid beställning ange önskad bordsserie, bordsform och storlek samt önskat stativ och färg.

Bordsskivor (exklusive stativ)	art nr	Vit HPL (31)	Tillv.HPL (39)	Desktop (88)	Faner grupp 1	Faner grupp 2
<b>Serie Hörradie Kantprofil</b>						
VX (3416) 0 mm Rak med matchande kantlist	34xx16xxxxB	3 995	4 902	5 816	4 043	4 792
VX (3417) 0 mm Fasad med matchande kantlist	34xx17xxxxB	4 921	5 829	6 744	4 970	5 718
Henry (80) 40 mm Rak m. vit plastkantlist, inkl kabelhål	80xxxxxB	4 266	5 207	6 527	4 370	
Fri (3513) 30 mm Fasad MDF	35xx13xxxxB	4 370	5 316	6 634	4 030	4 810
<i>Tillval: Horreds nedfräst handkontroll</i>	343707444	452	452	452	452	452

*Kabelhål: Henry har kabelhål med slits som standard, för övriga serier är det tillval.*

T-stativ (exklusive skiva)	Artikelnr	Vit (31)	Svart (37)	Silver (38)
VX11 elstativ slaglängd 65 cm <b>OBS: max bordslängd 1800 mm.</b>	VX11xx657-1	4 356	4 356	4 356
VX8 elstativ slaglängd 65 cm	VX8xx2657F2	9 878	9 878	
VX10 fast stativ höjd 73 cm	VX10xx2007F2	4 982	4 982	4 982
<i>Tillägg för massiva fötter 700 mm till VX8+VX10</i>		1 673	1 673	1 673
<i>Tillägg för skjutbar skiva ink kabeldike*</i>		1 496	1 496	1 496
<i>*Skjutbar skiva: endast till VX bordsskiva, tillägg för kabelurfräsning 581:-</i>				

Nedan visar vi våra standard bordsskivor i detta format, även bord i vår bordsbank har samma pris.

Kontakta kundsupport på tel 0320-184 00 för att få hjälp att söka i bordsbanken.

Om er önskade bordsform inte finns i bordsbanken tillkommer ett grundpris på 1000:-.

Rektangulära (mm):	Ritningsnr:			
		VX	Henry	Fri
<p>2000 - 1800 - 1600</p>		7037	8403	2341
		7027	8404	2069
		7036	8405	2662
		7026	8401	2028
		7035	8408	2729
<p>2000- 1800 - 1600</p>	Magbord (mm):			2447
				3149
				3164
<p>2000 - 1800 - 1600</p>	Magbord (mm):			3701
				3013
				2980

**HORREDS SKRIVBORD****C**

Skrivbordsskiva inom måtten 1200x600 mm.

Välj först serie/kantprofil för bordsskivan och därefter stativ och färg.

Notera att bordsskiva och stativ är prisade separat.

Vid beställning ange önskad bordsserie, bordsform och storlek samt önskat stativ och färg.

Bordsskivor (exklusive stativ)	art nr	Vit HPL (31)	Tillv.HPL (39)	Desktop (88)	Faner grupp 1	Faner grupp 2
<b>Serie Hörradie Kantprofil</b>						
VX (3416) 0 mm Rak med matchande kantlist	34xx16xxxxC	3 273	3 519	4 247	3 248	3 995
VX (3417) 0 mm Fasad med matchande kantlist	34xx17xxxxC	4 200	4 446	5 172	4 176	4 921
Henry (80) 40 mm Rak m. vit plastkantlist, inkl kabelhål	80xxxxxxC	3 528	4 628	4 921	3 563	
Fri (3513) 30 mm Fasad MDF	35xx13xxxxC	3 633	3 849	5 028	3 221	4 005
<i>Tillval: Horreds nedfräst handkontroll</i>	343707444	452	452	452	452	452

*Kabelhål: Henry har kabelhål med slits som standard, för övriga serier är det tillval.*

T-stativ (exklusive skiva)	Artikelnr	Vit (31)	Svart (37)	Silver (38)
VX11 elstativ slaglängd 65 cm	VX11xx655-1	4 356	4 356	4 356
VX8 elstativ slaglängd 65 cm	VX8xx2655F2	9 878	9 878	
VX10 fast stativ höjd 73 cm	VX10xx2005F2	4 982	4 982	4 982

Nedan visar vi våra standard bordsskivor i detta format, även bord i vår bordsbank har samma pris.

Kontakta kundsupport på tel 0320-184 00 för att få hjälp att söka i bordsbanken.

Om er önskade bordsform inte finns i bordsbanken tillkommer ett grundpris på 1000:-.







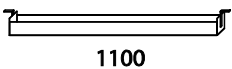
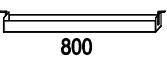
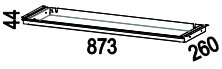
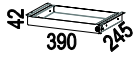
1200 - 1000 	Rektangulära (mm):	Ritningsnr:		
		VX	Henry	Fri
1200x600	7013	8513	2162	
1000x600	7012	8567	2139	

Illustration	Beskrivning	Artikel nummer	Material	Pris						
<b>KABELGENOMFÖRINGAR &amp; KABELRÄNNOR TILL SKRIVBORD</b>										
<ul style="list-style-type: none"> <li>• Kabelgenomföringar, diameter 80 mm, inklusive täcklock.</li> <li>• Passar till skrivbord Fri och VX.</li> <li>• Önskar ni annan placering än nedan standardplaceringar; kontakta kundsupport för pris.</li> </ul>										
<ul style="list-style-type: none"> <li>• x i artikelnumret ersätts med placeringskod för vald placering</li> </ul>										
				Placeringskod						
				Färg:	Y1	Y2	Y3	Y4	Y5	Y8
	Kabelgenomföring 80 mm, inkl täckbricka i plast med borst, rostfritt utseende Lös täckbricka	<b>2913800</b> <b>2913800L</b>	krom	645 142	645	645	785	785	785	
	Kabelgenomföring 80 mm inkl täckbricka i plast Lös täckbricka	<b>3938850</b> <b>3931850</b> <b>3937850</b> <b>573880</b> <b>573180</b> <b>573780</b>	grå vit svart grå vit svart	591 591 591 92 92 92	591 591 591	591 591 591	678 678 678	678 678 678	678 678 678	
	Kabelgenomföring 80 mm, inkl täcklock inkl täcklock iborstat stål Löst täcklock	<b>99 292</b> <b>9 900 292</b>	stål	713 182	713	713	846	846	846	
	Powerdot kabelgenomföring 80 mm. 1 el, 4 magic holes.	<b>935-PD10</b> <b>935-PD10W</b>	Svart Vit	921 921	921 921	921 921				
	Powerdot kabelgenomföring 80 mm. 1 el, 2 USB-laddare, 1 magic hole. Justerbar i 3 nivåer.	<b>935-PD14</b> <b>935-PD14W</b>	Svart Vit	1 734 1 734	1 734 1 734	1 734 1 734				
	Powerdot kabelgenomföring 80 mm. 1 el, 1 USB/A-laddare, 1 USB/C, 2 magic holes. Justerbar i 2 nivåer.	<b>935-PD16</b> <b>935-PD16W</b>	Svart Vit	1 911 1 911	1 911 1 911	1 911 1 911				
	USB-C laddare 18 W, till 935-PD16.	<b>935-PUSBC18</b>	Svart	515	515	515				
	Powerdot kabelgenomföring 60 mm. 1 el, 1 USB-laddare.	<b>935-PM61</b> <b>935-PM61W</b>	Svart Vit	1 322 1 322	1 322 1 322	1 322 1 322				
	Trådlös laddare ø 60 mm	<b>935-QI60B</b> <b>935-QI60W</b>	Svart Vit	1 911 1 911	1 911 1 911	1 911 1 911				



Illustration	Beskrivning	Artikel nummer	Material	Pris		
				Placeringskod		
	Powerdot kabelgenomföring 51 mm. 1 el.	<b>935-PM50</b> <b>935-PM50W</b>	Svart Vit	D1	D2	D3
				858	858	858
	Powerdot kabelgenomföring 51 mm. 2 USB-laddare	<b>935-PM51</b> <b>935-PM51W</b>	Svart Vit	1 225	1 225	1 225
				1 225	1 225	1 225
	Powerdot kabelgenomföring 30 mm. 2 USB-laddare.	<b>935-PM30</b> <b>935-PM30W</b>	Svart Vit	J1	J2	J3
				1 120	1 120	1 120
	Kabellucka 233x128 mm. Samma material som bordsskiva. Fanerpassas ej.	<b>57xx(xx)6253K</b>		R1 mittfram	R2 höger	R3 vänster
				1 085	1 085	1 085
	Håltagning enligt kundönskemål	<b>HAL1</b>		504		
	Grenuttag 3-vägs med fäste	<b>343707434</b>	Svart	802		
	Kabeldike. Längd 1100 mm. Ställbart i 3 höjder. Passar ej till bord mindre än 1400 mm	<b>2937140</b> <b>2931140</b> <b>2938140</b>	Svart	842		
			Vit	842		
			Silver	842		
	Kabeldike. Längd 800 mm. Ställbart i 3 höjder.	<b>2937142</b> <b>2931142</b> <b>2938142</b>	Svart	842		
			Vit	842		
			Silver	842		
	Kabelslang i textil. Längd 1500 mm.	<b>29371500</b> <b>29311500</b>	Svart	985		
			Vit	985		
	Cable cover 1300 mm i tyg (Gabriel Runner 60999) med kardborre. Stiftas fast i bordet för att täcka kablage och sargar. Passar ej till skjutbar skiva.	<b>341300-600</b>	Svart	718		

**TILLBEHÖR SKRIVBORD**• För mer produktinformation se [www.horreds.se](http://www.horreds.se)

	Slimtray pennlåda 873x260x44 mm	<b>4048</b>	Svart	1 898
	Pennlåda 390x245x42 mm, låsbar	<b>4015-L</b>	Svart	1 580

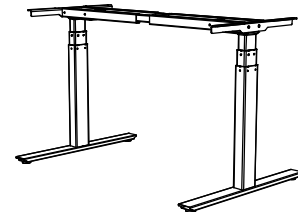
**VX8 & VX11****VX8 & VX11 T-BENSSTATIV**

VX8 är premiumalternativet av stativ, där Ni har möjlighet att programmera trafon ("hjärnan" i stativet), och där anti-kollision (Piezo) ingår som standard.

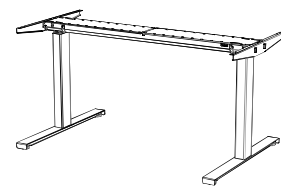
VX11 är ett stativ med enkel montering. De fyra delarna i konceptet är omsorgsfullt designade för att endera klickas samman eller fästas med några få skruvar. Sargen är hjärtat i systemet eftersom motor, elektronik och kablage redan är förmonterat i sargen.

**VX8 ELBORDSSTATIV**

- Har endast 0,1 w elförbrukning i standbyläge och är helt PVC-fritt.
- Kan förprogrammeras t.ex i olika höjdivervaller, har piezo (anti-kollisionsskydd), har mjukstart/stopp. Med hjälp av ett program i din dator eller via en app så kan du styra ditt bord.
- Elektriskt justerbar bordshöjd i intervall 61-126 cm.
- Lyftkapacitet 160 kg (exklusive bordsskiva) i utbredd vikt.
- Kompletta stativ innehållande ben, fötter, svart flexibel sarg och handkontroll för fäste under bord.
- Horreds nedfräst handkontroll mot extra kostnad.
- Som option kan massiv fot erhållas.
- Bordsskiva beställes separat. Välj ur våra serier VX, Henry och Fri.
- Färg: Vit (RAL9016) / Svart (RAL9005)

**VX11 ELBORDSSTATIV**

- Har endast 0,1 w elförbrukning i standbyläge och är helt PVC-fritt.
- Har inbyggd antikollisionsteknik (DS1) och har mjukstart/stopp
- Elektriskt justerbar bordshöjd i intervall 61-126 cm.
- Lyftkapacitet 160 kg (exklusive bordsskiva) i utbredd vikt.
- Kompletta stativ innehållande ben, fötter, svart flexibel sarg och handkontroll för fäste under bord.
- Horreds nedfräst handkontroll mot extra kostnad.
- Bordsskiva beställes separat. Välj ur våra serier VX, Henry och Fri
- Färg: Vit (RAL9016) / Svart (RAL9005) / Silver (RAL 9006)

**VX10 T-BEN**

- Fast bordshöjd 73 cm.
- Kompletta stativ innehållande ben, fötter och svart sarg
- Färg: Vit (RAL9016) / Svart (RAL9005) / Silver (RAL 9006)
- Bordsskiva beställes separat. Välj ur våra serier VX, Henry och Fri.

- För mer produktinformation se [www.horreds.se](http://www.horreds.se)

Beskrivning	Art.nr	Pris
<p><b>VX T-BENSSTATIV</b></p> <p>VX11 med bordsdjup 800-900 mm levereras med T-fot 710 mm                      VX11 med bordsdjup 600-700 mm levereras med T-fot 560 mm                      VX8 med bordsdjup 700-900 mm levereras med T-fot 700 mm                      VX8 med bordsdjup 600 mm levereras med T-fot 550 mm                      Stativ VX8 kan användas till kombibord om massiv fot användes.</p>		

VX11		Vit (31)	Svart (37)	Silver (38)
<p><b>T-bensstativ med flexibel sarg 1156-1756 mm, fot 710 mm</b>  <b>Passar till bordslängd 1200-1800 mm och djup 800-900 mm.</b>                      VX11 elstativ 65-slag</p>	VX11xx65x-1	4 356	4 356	4 356
Demonteringsverktyg till VX11	SA1023W1241		160	

VX8		Vit (31)	Svart (37)	Silver (38)
<p><b>T-bensstativ med flexibel sarg 1070-1600 mm, fot 700 alt. 550 mm</b>  <b>Passar till bordslängd 1400-1800 mm och djup 600-900 mm.</b>                      VX8 elstativ 65-slag</p>	VX8xx265xF2	9 878	9 878	
VX fast stativ höjd 73 cm	VX10xx200xF2	4 982	4 982	4 982
<p><b>T-bensstativ med flexibel sarg 1530-2000 mm, fot 700 alt 550 mm.</b>  <b>Passar till bordslängd 2000-2200 mm och djup 600-900 mm.</b>                      VX8 elstativ 65-slag</p>	VX8xx265xF3	9 878	9 878	
VX fast stativ höjd 73 cm	VX10xx200xF3	4 982	4 982	4 982
<p><b>T-bensstativ med flexibel sarg 1000-1500 mm, fot 700 alt 550 mm.</b>  <b>Passar till bordslängd 1200 mm och djup 600-900 mm.</b>                      VX8 elstativ 65-slag</p>	VX8xx265xF1	9 878	9 878	
VX fast stativ höjd 73 cm	VX10xx200xF1	4 982	4 982	4 982
Option: Tillägg för massiv fot 700 mm	52xx02640	1 673	1 673	1 673



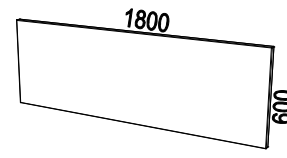
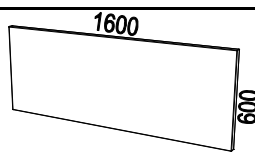
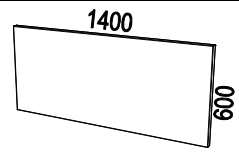
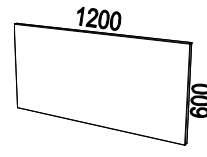
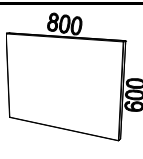
Illustration	Beskrivning	Artikel nummer	Pris		
<b>VX</b>					
	<p><b>VX Ljudabsorberande tygklädd bordsskärm</b></p> <ul style="list-style-type: none"> <li>• Höjd 600 mm varav 500 mm över bord.</li> <li>• Beslag beställes separat.</li> <li>• Tjocklek ca 35 mm, varav 30 mm ljudabsorbent.</li> <li>• Specifikation ljudabsorbent: <ul style="list-style-type: none"> <li>- 30 mm polyester wadding (1000g/m2)</li> <li>- 100 % polyester, upp till 80% regenererade fibrer</li> <li>- Certifierad enligt Ökotex, klass I.</li> </ul> </li> <li>• Max belastning 25 kg.</li> <li>• Passar även till bord ur serierna Henry och Fri.</li> <li>• <b>Glöm inte ange färgkod</b>; se repektive tygleverantörs websida.</li> <li>• För mer produktinformation se <a href="http://www.horreds.se">www.horreds.se</a></li> </ul>				
<b>Prisgrupp 1:</b>		<b>Prisgrupp 2:</b>		<b>Prisgrupp 3:</b>	
<u>Camira:</u> Cara, Carlow		<u>Camira:</u> Blazer Lite		<u>Camira:</u> Blazer, Main Line Flax	
<u>Gabriel:</u> Event Screen, Hush		<u>Gabriel:</u> Soul, Soul Mel, Twist, Twist Mel.		<u>Gabriel:</u> Bond, Rondo	
		<u>Kvadrat:</u> Hint		<u>Kvadrat:</u> Remix, Remix Screen, Floyd Scr.	
		<u>Nevotex:</u> Slope		<u>Nevotex:</u> Lido, Lido Trend, Wooly Wide	
			PG 1	PG 2	PG 3
	Ljudabsorberande bordsskärm, raka hörn. Bredd 1800 mm, exklusive beslag	34 97 <b>81800-x</b>	3 146	3 797	4 359
	Skärmbeslag, 4-pack, svart	34 37 <b>06794-4</b>	769	769	769
	Ljudabsorberande bordsskärm, raka hörn. Bredd 1600 mm, exklusive beslag	34 97 <b>81600-x</b>	2 649	3 098	3 900
	Skärmbeslag, 4-pack, svart	34 37 <b>06794-4</b>	769	769	769
	Ljudabsorberande bordsskärm, raka hörn. Bredd 1400 mm, exklusive beslag	34 97 <b>81400-x</b>	2 563	3 010	3 593
	Skärmbeslag, 4-pack, svart	34 37 <b>06794-4</b>	769	769	769
	Ljudabsorberande bordsskärm, raka hörn. Bredd 1200 mm, exklusive beslag	34 97 <b>81200-x</b>	2 476	2 926	3 310
	Skärmbeslag, 3-pack, svart	34 37 <b>06794-3</b>	634	634	634
	Ljudabsorberande sidoskärm, raka hörn. Bredd 800 mm, exklusive beslag	34 97 <b>08354-x</b>	1 656	1 960	2 223
	Skärmbeslag, 2-pack, svart	34 37 <b>06780</b>	476	476	476

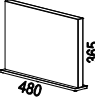
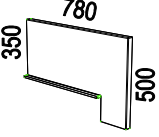

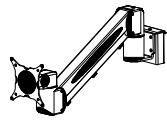

Illustration	Beskrivning	Artikel nummer	Pris		
			PG 1	PG 2	PG 3
	Fristående ljudabsorberande sidoskärm, 480x365x35 mm. Inkl fot i pulverlackat stål. Välj färg på foten; vit eller svart.	34 xx <b>03374-x</b>	2 419	2 570	2 802
	Fristående ljudabsorberande sidoskärm, 780x365x35 mm. Inkl fot i pulverlackat stål. Välj färg på foten; vit eller svart.	34 xx <b>06360-x</b>	2 996	3 297	3 596
<b>Tillbehör till VX bordsskärmar</b>					
			Material	Pris	
	Tillbehörslist i strängsprutad aluminium Fästes i bordsskärm eller i vägg. Inkl. ändavslut. Freewall 1750 mm	<b>670 175</b>	Silver	1 453	
		<b>670 175-1</b>	Vit	1 453	
	Freewall 1550 mm	<b>670 155</b>	Silver	1 324	
		<b>670 155-1</b>	Vit	1 324	
	Freewall 1350 mm	<b>670 135</b>	Silver	1 170	
		<b>670 135-1</b>	Vit	1 170	
	Monitorarm D-Zine Toolbar 3 (1,5-8,5 kg) Fästes i Freewall. VESA 75 och 100.	<b>611 325</b>	Silver	3 340	
		<b>611 325-1</b>	Vit	3 340	
<b>Tillbehör till VX fristående sidoskärm</b>					
	Pennfack till fristående sidoskärm	34 31 <b>03357</b>	Vit	567	
		34 37 <b>03357</b>	Svart	567	



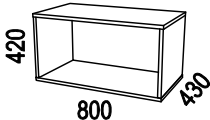
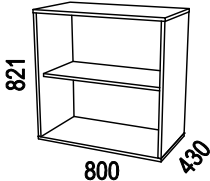
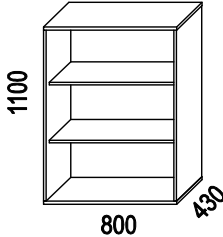
Illustration	Beskrivning	Artikelnummer	Material	Pris
	<p><b>FÖRVARING STOMMAR</b></p> <ul style="list-style-type: none"> <li>• Stomme i fanerad alt. direktlaminatbelagd spånplatta.</li> <li>• Direktlaminat = närmaste NCS S0300-N</li> <li>• Rygg i direktlaminat</li> <li>• Fungerar även som rumsavdelare.</li> <li>• Hyllplan är fasta.</li> <li>• För mer produktinformation se <a href="http://www.horreds.se">www.horreds.se</a></li> </ul> <p><u>Faner grupp 1:</u> Björk (05), Ek (03), Ask (06).</p> <p><u>Faner grupp 2:</u> Svartbetsad Ek (73), Mörkbetsad Ask (76), Vitpigmenterad Ek (30), Vitpigmenterad Ask (10).</p> <p><u>OBS! Pris avser endast stomme</u></p> <ul style="list-style-type: none"> <li>• Sockel beställs separat.</li> <li>• Skjuddörrar beställs separat.</li> </ul>		 	
<b>BREDD 800 MM:</b>				
	Stomme 800x420x430 mm. 1xA4-höjd, förberedd för skjuddörrar.	57 31 <b>71310</b>	Vit direktlaminat	3 534
		57 xx <b>71310</b>	Faner grupp 1	5 486
		57 xx <b>71310</b>	Faner grupp 2	6 585
	Lika ovan men <b>ej</b> förberedd för skjuddörrar.	57 31 <b>71300</b>	Vit direktlaminat	3 534
		57 xx <b>71300</b>	Faner grupp 1	5 486
		57 xx <b>71300</b>	Faner grupp 2	6 585
	Stomme 800x821x430 mm. 2xA4-höjd, förberedd för skjuddörrar.	57 31 <b>72310</b>	Vit direktlaminat	3 871
		57 xx <b>72310</b>	Faner grupp 1	7 149
		57 xx <b>72310</b>	Faner grupp 2	8 580
	Lika ovan men <b>ej</b> förberedd för skjuddörrar.	57 31 <b>72300</b>	Vit direktlaminat	3 871
		57 xx <b>72300</b>	Faner grupp 1	7 149
		57 xx <b>72300</b>	Faner grupp 2	8 580
	Stomme 800x1100x430 mm. 3xA4-höjd, förberedd för skjuddörrar.	57 31 <b>73310</b>	Vit direktlaminat	4 932
		57 xx <b>73310</b>	Faner grupp 1	9 779
		57 xx <b>73310</b>	Faner grupp 2	11 729
	Lika ovan men <b>ej</b> förberedd för skjuddörrar.	57 31 <b>73300</b>	Vit direktlaminat	4 932
		57 xx <b>73300</b>	Faner grupp 1	9 779
		57 xx <b>73300</b>	Faner grupp 2	11 729

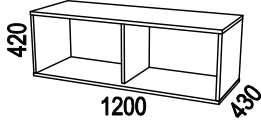
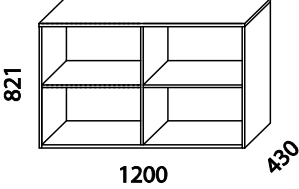
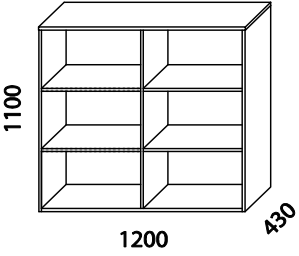
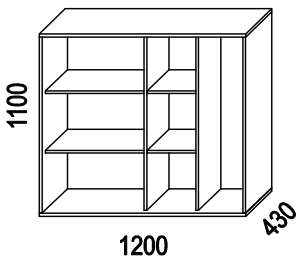
Illustration	Beskrivning	Artikelnummer	Material	Pris
<b>BREDD 1200 MM:</b>				
	Stomme 1200x420x430 mm. 1xA4-höjd, förberedd för skjutdörrar.	57 31 <b>71510</b>	Vit direktlaminat	4 005
		57 xx <b>71510</b>	Faner grupp 1	7 267
		57 xx <b>71510</b>	Faner grupp 2	8 724
	Lika ovan men <b>ej</b> förberedd för skjutdörrar.	57 31 <b>71500</b>	Vit direktlaminat	4 005
		57 xx <b>71500</b>	Faner grupp 1	7 267
		57 xx <b>71500</b>	Faner grupp 2	8 724
	Stomme 1200x821x430 mm. 2xA4-höjd, förberedd för skjutdörrar.	57 31 <b>72510</b>	Vit direktlaminat	4 664
		57 xx <b>72510</b>	Faner grupp 1	9 599
		57 xx <b>72510</b>	Faner grupp 2	11 514
	Lika ovan men <b>ej</b> förberedd för skjutdörrar.	57 31 <b>72500</b>	Vit direktlaminat	4 664
		57 xx <b>72500</b>	Faner grupp 1	9 599
		57 xx <b>72500</b>	Faner grupp 2	11 514
	Stomme 1200x1100x430 mm. 3xA4-höjd, förberedd för skjutdörrar.	57 31 <b>73510</b>	Vit direktlaminat	5 324
		57 xx <b>73510</b>	Faner grupp 1	10 131
		57 xx <b>73510</b>	Faner grupp 2	12 153
	Lika ovan men <b>ej</b> förberedd för skjutdörrar.	57 31 <b>73500</b>	Vit direktlaminat	5 324
		57 xx <b>73500</b>	Faner grupp 1	10 131
		57 xx <b>73500</b>	Faner grupp 2	12 153
	Stomme 1200x1100x430 mm med garderobsdel. 3xA4-höjd, förberedd för skjutdörrar	57 31 <b>73512</b>	Vit direktlaminat	7 168
		57 xx <b>73512</b>	Faner grupp 1	12 675
		57 xx <b>73512</b>	Faner grupp 2	15 208

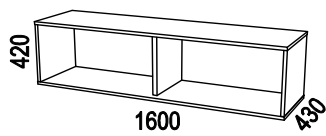
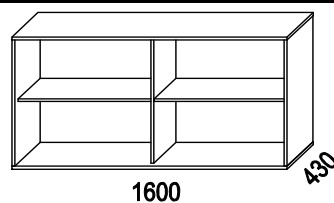
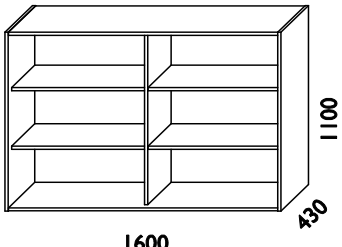
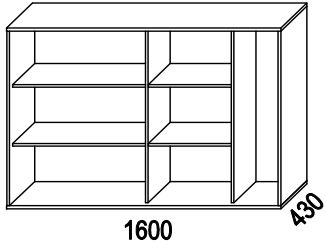
Illustration	Beskrivning	Artikelnummer	Material	Pris
<b>BREDD 1600 MM:</b>				
	Stomme 1600x420x430 mm. 1xA4-höjd, förberedd för skjutdörrar.	57 31 <b>71710</b>	Vit direktlaminat	5 104
		57 xx <b>71710</b>	Faner grupp 1	8 572
		57 xx <b>71710</b>	Faner grupp 2	10 288
	Lika ovan men <b>ej</b> förberedd för skjutdörrar.	57 31 <b>71700</b>	Vit direktlaminat	5 104
		57 xx <b>71700</b>	Faner grupp 1	8 572
		57 xx <b>71700</b>	Faner grupp 2	10 288
	Stomme 1600x821x430 mm. 2xA4-höjd, förberedd för skjutdörrar.	57 31 <b>72710</b>	Vit direktlaminat	5 678
		57 xx <b>72710</b>	Faner grupp 1	11 554
		57 xx <b>72710</b>	Faner grupp 2	13 863
	Lika ovan men <b>ej</b> förberedd för skjutdörrar.	57 31 <b>72700</b>	Vit direktlaminat	5 678
		57 xx <b>72700</b>	Faner grupp 1	11 554
		57 xx <b>72700</b>	Faner grupp 2	13 863
	Stomme 1600x1100x430 mm. 3xA4-höjd, förberedd för skjutdörrar.	57 31 <b>73710</b>	Vit direktlaminat	7 106
		57 xx <b>73710</b>	Faner grupp 1	12 510
		57 xx <b>73710</b>	Faner grupp 2	15 012
	Lika ovan men <b>ej</b> förberedd för skjutdörrar.	57 31 <b>73700</b>	Vit direktlaminat	7 106
		57 xx <b>73700</b>	Faner grupp 1	12 510
		57 xx <b>73700</b>	Faner grupp 2	15 012
	Stomme 1600x1100x430 mm med garderobsdel. 3xA4-höjd, förberedd för skjutdörrar	57 31 <b>73712</b>	Vit direktlaminat	8 413
		57 xx <b>73712</b>	Faner grupp 1	15 450
		57 xx <b>73712</b>	Faner grupp 2	18 542




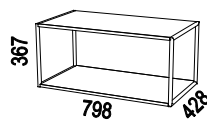
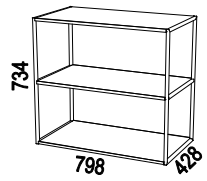
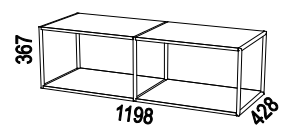
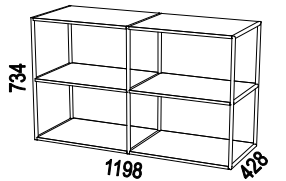
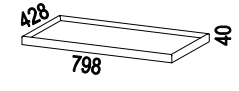
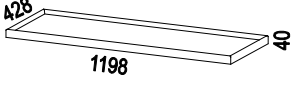
Illustration	Beskrivning	Artikelnummer	Material	Pris
<b>Biblio</b> Design: Anderssen & Voll				
 <b>MÖBELFAKTA</b>				
<b>BIBLIO PÅBYGGNADSHYLLOR TILL FÖRVARING I DJUP 43 CM</b> <ul style="list-style-type: none"> <li>• Påbyggnadshylla i plåt: vit (RAL 9016 str) och svart (RAL 9005 str)</li> <li>• Hyllplan: <ul style="list-style-type: none"> <li>- Vitlack NCS S0300-N)</li> <li>- Faner grupp 1: Ek (03), Ask (06)</li> <li>- Faner grupp 2: Svartb. Ek (73), Mörkb. Ask (76), Vitpig. Ek (30), Vitpig. Ask (10)</li> </ul> </li> <li>• För mer produktinformation se <a href="http://www.horreds.se">www.horreds.se</a></li> </ul>				
	Påbyggnadshylla 798x367x428 mm i plåt med hyllplan i vitlack alt. faner	64 xx31 <b>-0801</b>	Hyllplan vita	4 410
		64 xxxx <b>-0801</b>	Hyllplan faner gr 1	5 541
		64 xxxx <b>-0801</b>	Hyllplan faner gr 2	5 914
	Påbyggnadshylla 798x734x428 mm i plåt med hyllplan i vitlack alt. faner	64 xx31 <b>-0802</b>	Hyllplan vita	5 393
		64 xxxx <b>-0802</b>	Hyllplan faner gr 1	7 169
		64 xxxx <b>-0802</b>	Hyllplan faner gr 2	7 897
	Påbyggnadshylla 1198x367x428 mm i plåt med hyllplan i vitlack alt. faner	64 xx31 <b>-1201</b>	Hyllplan vita	6 323
		64 xxxx <b>-1201</b>	Hyllplan faner gr 1	8 517
		64 xxxx <b>-1201</b>	Hyllplan faner gr 2	9 354
	Påbyggnadshylla 1198x734x428 mm i plåt med hyllplan i vitlack alt. faner	64 xx31 <b>-1202</b>	Hyllplan vita	9 051
		64 xxxx <b>-1202</b>	Hyllplan faner gr 1	12 080
		64 xxxx <b>-1202</b>	Hyllplan faner gr 2	13 525
<b>BIBLIO BRICKOR TILL FÖRVARING I DJUP 43 CM</b> <ul style="list-style-type: none"> <li>• Bricka i faner med kanter i massivträ:</li> <li>- Faner grupp 1: Ek (03), Ask (06)</li> <li>- Faner grupp 2: Svartb.Ek (73), Mörkb.Ask (76), Vitpigm.Ek (30), Vitpigm.Ask (10)</li> <li>• För mer produktinformation se <a href="http://www.horreds.se">www.horreds.se</a></li> </ul>				
	Bricka 798x428x40 mm	64 xx <b>07525-080</b>	Faner grupp 1	3 928
			Faner grupp 2	4 162
	Bricka 1198x428x40 mm	64 xx <b>07525-120</b>	Faner grupp 1	4 139
			Faner grupp 2	4 369

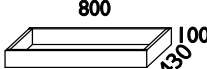
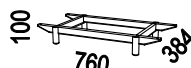
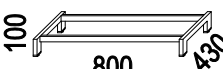

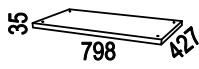
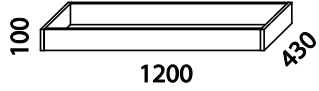
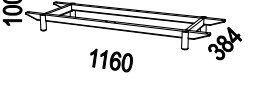
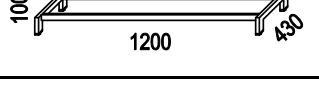

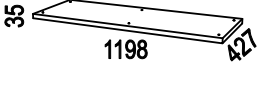
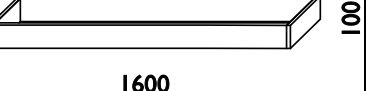
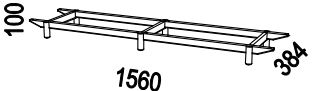
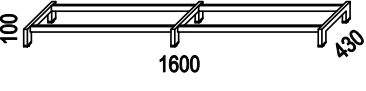

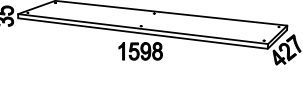
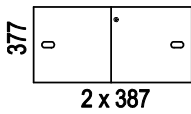
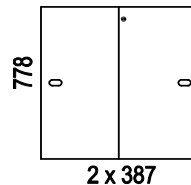
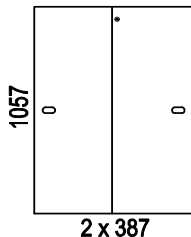
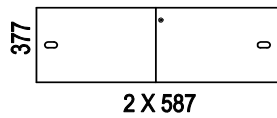
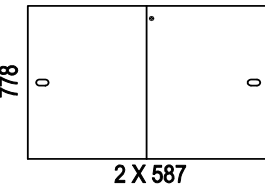
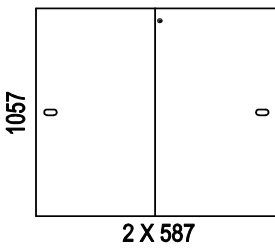
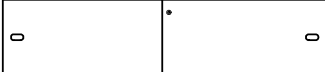
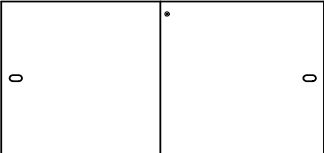
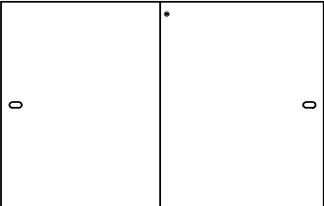
Illustration	Beskrivning	Artikelnummer	Material	Pris
<p><b>SOCKLAR</b></p> <ul style="list-style-type: none"> <li>• Passar till stommar med djup 430 mm.</li> <li>• För mer produktinformation se <a href="http://www.horreds.se">www.horreds.se</a></li> </ul> <p><b>Faner grupp 1:</b>            Björk (05)            Ek (03)            Ask (06)</p> <p><b>Faner grupp 2:</b>            Svartbetsad Ek (73)            Mörkbetsad Ask (76)            Vitpigmenterad Ek (30)            Vitpigmenterad Ask (10)</p>				
<b>BREDD 800 MM:</b>				
	Sockel 800x100x430 mm, trä, med ställfötter	57 31 <b>70310</b>	Vit direktlam.	985
		57 xx <b>70310</b>	Faner grupp 1	1 130
		57 xx <b>70310</b>	Faner grupp 2	1 355
	Bensockel massiv trä, höjd 100 mm.	57 03 <b>70340</b>	Ek	2 606
		57 06 <b>70340</b>	Ask	2 606
		57 xx <b>70340</b>	Faner grupp 2	2 760
	Bensockel 800x100x430 mm, stål, med ställfötter	57 31 <b>70330</b>	Vit	1 768
		57 37 <b>70330</b>	Svart	1 768
	Hjulsats. Grå/zink, höjd 100 mm. Till 800 mm breda stommar (4 hjul varav 2 st låsbara)	<b>39 08 28</b>	Grå/Zink	547
	Sockelskiva med ställfötter, 798x35x427 mm	57 31 <b>70381</b>	Vit direktlam.	526
		57 xx <b>70381</b>	Faner grupp 1	799
		57 xx <b>70381</b>	Faner grupp 2	799
	Ställfotspaket (4 st)	57 00 <b>04-19</b>		193

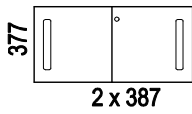
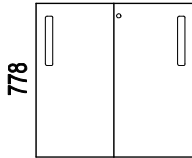
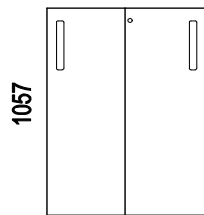
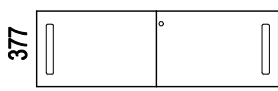
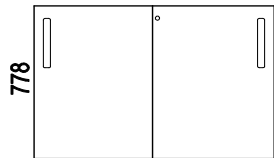
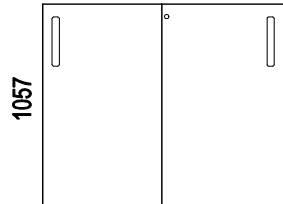
Illustration	Beskrivning	Artikelnummer	Material	Pris
<b>BREDD 1200 MM:</b>				
	Socket 1200x100x430 mm	57 31 <b>70510</b> 57 xx <b>70510</b> 57 xx <b>70510</b>	Vit direktlam. Faner grupp 1 Faner grupp 2	1 075 1 395 1 667
	Bensocket massiv trä, höjd 100 mm.	57 03 <b>70540</b> 57 06 <b>70540</b> 57 xx <b>70540</b>	Ek Ask Faner grupp 2	3 124 3 124 3 278
	Bensocket 1200x100x430 mm, stål.	57 31 <b>70530</b> 57 37 <b>70530</b>	Vit Svart	1 874 1 874
	Hjulsats. Grå/zink, höjd 100 mm. Till 1200 mm breda stommar (5 hjul varav 2 st låsbara)	<b>39 08 28-1</b>	Grå/Zink	696
	Socketlaska med ställfötter, 1198x35x427 mm	57 31 <b>70581</b> 57 xx <b>70581</b> 57 xx <b>70581</b>	Vit direktlam. Faner grupp 1 Faner grupp 2	762 899 899
	Ställfotspaket (6 st)	57 00 <b>06-19</b>		232
<b>BREDD 1600 MM:</b>				
	Socket 1600x100x430 mm	57 31 <b>70710</b> 57 xx <b>70710</b> 57 xx <b>70710</b>	Vit direktlam. Faner grupp 1 Faner grupp 2	1 129 1 747 2 101
	Bensocket massiv trä, höjd 100 mm.	57 03 <b>70740</b> 57 06 <b>70740</b> 57 xx <b>70740</b>	Ek Ask Faner grupp 2	3 996 3 996 4 150
	Bensocket 1600x100x430 mm, stål.	57 31 <b>70730</b> 57 37 <b>70730</b>	Vit Svart	2 758 2 758
	Hjulsats. Grå/zink, höjd 100 mm. Till 1600 mm breda stommar (6 hjul varav 3 st låsbara)	<b>39 08 28-2</b>	Grå/Zink	855
	Socketlaska med ställfötter, 1598x35x427 mm	57 31 <b>70781</b> 57 xx <b>70781</b> 57 xx <b>70781</b>	Vit direktlam. Faner grupp 1 Faner grupp 2	820 999 999
	Ställfotspaket (6 st), höjd 10 mm	57 00 <b>06-19</b>		232

Beskrivning	Artikelnummer	Material	Pris
<b>Biblio</b> Design: Anderssen & Voll			
<p><b>Biblio DÖRRAR</b></p> <ul style="list-style-type: none"> <li>• Skjutdörrspar i lackad alternativt fanerad MDF.</li> <li>• Handtag i fanerad plåt.</li> <li>• Fronter i valfri NCS: leveranstid 6 veckor.</li> <li>• Låsbara</li> <li>• För mer produktinformation se <a href="http://www.horreds.se">www.horreds.se</a></li> </ul> <p><u>OBS! Pris avser endast dörrpar</u></p> <ul style="list-style-type: none"> <li>• Stomme och sockel beställs separat.</li> </ul>		 	
<p><b>Material:</b></p> <p><b>Fanegrupp 1:</b></p> <p>Ek (03)</p> <p>Ask (06)</p> <p><b>Fanegrupp 2:</b></p> <p>Svartbetsad Ek (73)</p> <p>Mörkbetsad Ask (76)</p> <p>Vitpigmenterad Ek (30)</p> <p>Vitpigmenterad Ask (10)</p> <p><b>Vitlack:</b></p> <p>NCS S0300-N (31)</p>		<p><b>Färger handtag</b></p> <p><b>03</b> Ek</p> <p><b>06</b> Ask</p> <p><b>73</b> Svartbetsad Ek</p> <p><b>76</b> Mörkbetsad Ask</p> <p><b>30</b> Vitpigmenterad Ek</p> <p><b>10</b> Vitpigmenterad Ask</p> <p><b>31</b> Vit (RAL 9016)</p>	
			

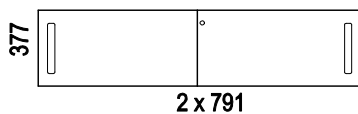
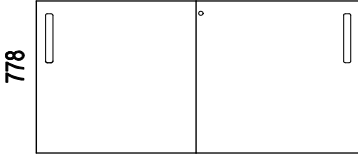
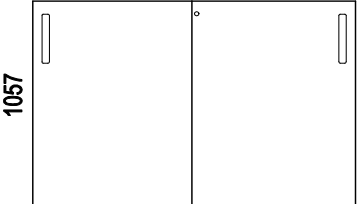
Beskrivning	Artikelnummer	Material	Pris			
<b>TILL FÖRVARING BREDD 800 MM:</b>						
 <p>377 0 0 2 x 387</p>	Biblio skjutdörrspar 1xA4-höjd. Passar till stomme 800x420x430 mm (art 71310)	64 31xx <b>713481A</b> 64 xxxx <b>713481A</b> 64 xxxx <b>713481A</b> 64 99xx <b>713481A</b>	Vitlack Faner grupp 1 Faner grupp 2 Valfri NCS	4 455 5 250 5 936 6 405		
	 <p>778 0 0 2 x 387</p>	Biblio skjutdörrspar 2xA4-höjd. Passar till stomme 800x821x430 mm (art 72310)	64 31xx <b>723481A</b> 64 xxxx <b>723481A</b> 64 xxxx <b>723481A</b> 64 99xx <b>723481A</b>	Vitlack Faner grupp 1 Faner grupp 2 Valfri NCS	4 616 5 412 6 092 6 564	
		 <p>1057 0 0 2 x 387</p>	Biblio skjutdörrspar 3xA4-höjd. Passar till stomme 800x1100x430 mm (art 73310)	64 31xx <b>733481A</b> 64 xxxx <b>733481A</b> 64 xxxx <b>733481A</b> 64 99xx <b>733481A</b>	Vitlack Faner grupp 1 Faner grupp 2 Valfri NCS	4 771 5 566 6 251 6 724
			<b>TILL FÖRVARING BREDD 1200 MM:</b>			
 <p>377 0 0 2 X 587</p>			Biblio skjutdörrspar 1xA4-höjd. Passar till stomme 1200x420x430 mm (art 71510)	64 31xx <b>715481A</b> 64 xxxx <b>715481A</b> 64 xxxx <b>715481A</b> 64 99xx <b>715481A</b>	Vitlack Faner grupp 1 Faner grupp 2 Valfri NCS	4 509 5 302 5 987 6 458
	 <p>778 0 0 2 X 587</p>		Biblio skjutdörrspar 2xA4-höjd. Passar till stomme 1200x821x430 mm (art 72510)	64 31xx <b>725481A</b> 64 xxxx <b>725481A</b> 64 xxxx <b>725481A</b> 64 99xx <b>725481A</b>	Vitlack Faner grupp 1 Faner grupp 2 Valfri NCS	4 829 5 621 6 305 6 778
		 <p>1057 0 0 2 X 587</p>	Biblio skjutdörrspar 3xA4-höjd. Passar till stomme 1200x1100x430 mm (art 73510 och 73512)	64 31xx <b>735481A</b> 64 xxxx <b>735481A</b> 64 xxxx <b>735481A</b> 64 99xx <b>735481A</b>	Vitlack Faner grupp 1 Faner grupp 2 Valfri NCS	5 038 5 832 6 515 6 988

Beskrivning	Artikelnummer	Material	Pris
<b>TILL FÖRVARING BREDD 1600 MM:</b>			
377  <b>2 X 791</b>	Biblio skjutdörrspar 1xA4-höjd. Passar till stomme 1600x420x430 mm (art 71710)	64 31xx <b>717481A</b> 64 xxxx <b>717481A</b> 64 xxxx <b>717481A</b> 64 99xx <b>717481A</b>	Vitlack 4 771 Faner grupp 1 5 566 Faner grupp 2 6 251 Valfri NCS 6 724
778  <b>2 X 791</b>	Biblio skjutdörrspar 2xA4-höjd. Passar till stomme 1600x821x430 mm (art 72710)	64 31xx <b>727481A</b> 64 xxxx <b>727481A</b> 64 xxxx <b>727481A</b> 64 99xx <b>727481A</b>	Vitlack 5 143 Faner grupp 1 6 549 Faner grupp 2 7 234 Valfri NCS 7 095
1057  <b>2 X 791</b>	Biblio skjutdörrspar 3xA4-höjd. Passar till stomme 1600x1100x430 mm (art 73710 och 73712)	64 31xx <b>737481A</b> 64 xxxx <b>737481A</b> 64 xxxx <b>737481A</b> 64 99xx <b>737481A</b>	Vitlack 5 543 Faner grupp 1 6 841 Faner grupp 2 7 526 Valfri NCS 7 493

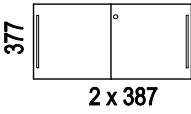
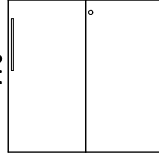
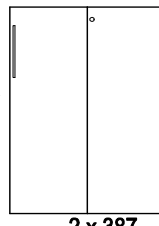
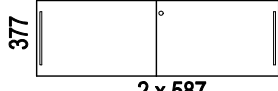
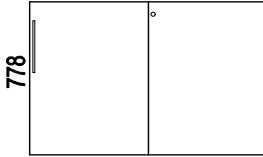
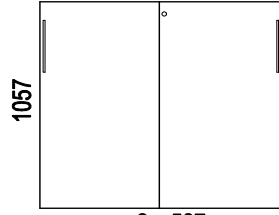
Beskrivning	Artikelnummer	Material	Pris
<b>Nomono</b> Design: Fredrik Mattson			
<p><b>Nomono DÖRRAR</b></p> <ul style="list-style-type: none"> <li>• Skjutdörrspar i lackad alternativt fanerad MDF.</li> <li>• Handtag i lackad plåt.</li> <li>• Fronter i valfri NCS: leveranstid 6 veckor.</li> <li>• Låsbara</li> <li>• För mer produktinformation se <a href="http://www.horreds.se">www.horreds.se</a></li> </ul> <p><u>OBS! Pris avser endast dörrpar</u></p> <ul style="list-style-type: none"> <li>• Stomme och sockel beställs separat.</li> </ul>		 	
<p><b>Material:</b></p> <p><b>Fanergrupp 1:</b></p> <p>Björk (05)</p> <p>Ek (03)</p> <p>Ask (06)</p> <p><b>Fanergrupp 2:</b></p> <p>Svartbetsad Ek (73)</p> <p>Mörkbetsad Ask (76)</p> <p>Vitpigmenterad Ek (30)</p> <p>Vitpigmenterad Ask (10)</p> <p><b>Vitlack:</b></p> <p>NCS S0300-N (31)</p>		<p><b>Färger handtag / närmaste NCS</b></p> <p><b>31</b> Vit S 0300-N</p> <p><b>37</b> Svart S 9000-N</p> <p><b>32</b> Gul S 1070-Y</p> <p><b>36</b> Grön S 2570-G30Y</p> <p><b>33</b> Röd S 1580-Y80R</p> <p><b>35</b> Blå S 0540-B30G</p> <p><b>42</b> Orange S 1080-Y50R</p> <p><b>xx</b> *Ljusbrun Elmosoft 54035</p> <p>* tilläggskostnad 600:-</p>	
			

Beskrivning	Artikelnummer	Material	Pris		
<b>TILL FÖRVARING BREDD 800 MM:</b>					
 <p>377 2 x 387</p>	Nomono skjutdörrspar 1xA4-höjd. Passar till stomme 800x420x430 mm (art 71310)	53 31xx <b>713381A</b> 53 xxxx <b>713381A</b> 53 xxxx <b>713381A</b> 53 99xx <b>713381A</b>	Vitlack 4 210 Faner grupp 1 4 993 Faner grupp 2 5 665 Valfri NCS 6 125		
	 <p>778 2 x 387</p>	Nomono skjutdörrspar 2xA4-höjd. Passar till stomme 800x821x430 mm (art 72310)	53 31xx <b>723381A</b> 53 xxxx <b>723381A</b> 53 xxxx <b>723381A</b> 53 99xx <b>723381A</b>	Vitlack 4 370 Faner grupp 1 5 150 Faner grupp 2 5 820 Valfri NCS 6 283	
		 <p>1057 2 x 387</p>	Nomono skjutdörrspar 3xA4-höjd. Passar till stomme 800x1100x430 mm (art 73310)	53 31xx <b>733381A</b> 53 xxxx <b>733381A</b> 53 xxxx <b>733381A</b> 53 99xx <b>733381A</b>	Vitlack 4 524 Faner grupp 1 5 305 Faner grupp 2 5 973 Valfri NCS 6 439
			<b>TILL FÖRVARING BREDD 1200 MM:</b>		
 <p>377 2 x 587</p>			Nomono skjutdörrspar 1xA4-höjd. Passar till stomme 1200x420x430 mm (art 71510)	53 31xx <b>715381A</b> 53 xxxx <b>715381A</b> 53 xxxx <b>715381A</b> 53 99xx <b>715381A</b>	Vitlack 4 267 Faner grupp 1 5 044 Faner grupp 2 5 716 Valfri NCS 6 177
	 <p>778 2 x 587</p>		Nomono skjutdörrspar 2xA4-höjd. Passar till stomme 1200x821x430 mm (art 72510)	53 31xx <b>725381A</b> 53 xxxx <b>725381A</b> 53 xxxx <b>725381A</b> 53 99xx <b>725381A</b>	Vitlack 4 577 Faner grupp 1 5 355 Faner grupp 2 6 027 Valfri NCS 6 492
		 <p>1057 2 x 587</p>	Nomono skjutdörrspar 3xA4-höjd. Passar till stomme 1200x1100x430 mm (art 73510 och 73512)	53 31xx <b>735381A</b> 53 xxxx <b>735381A</b> 53 xxxx <b>735381A</b> 53 99xx <b>735381A</b>	Vitlack 4 785 Faner grupp 1 5 564 Faner grupp 2 6 236 Valfri NCS 6 696



Beskrivning	Artikelnummer	Material	Pris			
<b>TILL FÖRVARING BREDD 1600 MM:</b>						
 <p>377 2 x 791</p>	Nomono skjutdörrspar 1xA4-höjd. Passar till stomme 1600x420x430 mm (art 71710)	53 31xx <b>717381A</b> 53 xxxx <b>717381A</b> 53 xxxx <b>717381A</b> 53 99xx <b>717381A</b>	Vitlack Faner grupp 1 Faner grupp 2 Valfri NCS	4 524 5 305 5 973 6 439		
	 <p>778 2 x 791</p>	Nomono skjutdörrspar 2xA4-höjd. Passar till stomme 1600x821x430 mm (art 72710)	53 31xx <b>727381A</b> 53 xxxx <b>727381A</b> 53 xxxx <b>727381A</b> 53 99xx <b>727381A</b>	Vitlack Faner grupp 1 Faner grupp 2 Valfri NCS	4 891 6 265 6 937 6 804	
		 <p>1057 2 x 791</p>	Nomono skjutdörrspar 3xA4-höjd. Passar till stomme 1600x1100x430 mm (art 73710 och 73712)	53 31xx <b>737381A</b> 53 xxxx <b>737381A</b> 53 xxxx <b>737381A</b> 53 99xx <b>737381A</b>	Vitlack Faner grupp 1 Faner grupp 2 Valfri NCS	5 282 6 554 7 225 7 193

Beskrivning	Artikelnummer	Material	Pris
<b>VX</b>			
<p><b>VX DÖRRAR</b></p> <ul style="list-style-type: none"> <li>• Skjutdörrspar i direktlaminatbelagd spånskiva alternativt fanerad MDF.</li> <li>• Bygelhandtag</li> <li>• Fronter i valfri NCS (lackad på MDF): leveranstid 6 veckor.</li> <li>• Låsbara</li> <li>• För mer produktinformation se <a href="http://www.horreds.se">www.horreds.se</a></li> </ul> <p><u>OBS! Pris avser endast dörrpar</u></p> <ul style="list-style-type: none"> <li>• Stomme och sockel beställs separat.</li> </ul>		 	
<p><b>Material:</b></p> <p><b>Fanergrupp 1:</b></p> <p>Björk (05)</p> <p>Ek (03)</p> <p>Ask (06)</p> <p><b>Fanergrupp 2:</b></p> <p>Svartbetsad Ek (73)</p> <p>Mörkbetsad Ask (76)</p> <p>Vitpigmenterad Ek (30)</p> <p>Vitpigmenterad Ask (10)</p> <p><b>Vit direktlaminat:</b></p> <p>Närmaste NCS: S0300-N (31)</p>		<p><b>Färger handtag</b></p> <p><b>31</b> Vit</p> <p><b>37</b> Svart</p> <p><b>17</b> Rostfri look (Zamak)</p>	
			

Beskrivning	Artikelnummer	Material	Pris			
<b>TILL FÖRVARING BREDD 800 MM:</b>						
 <p>377 2 x 387</p>	VX skjutdörrspar 1xA4-höjd. Passar till stomme 800x420x430 mm (art 71310)	34 31xx <b>713481A</b> 34 xxxx <b>713481A</b> 34 xxxx <b>713481A</b> 34 99xx <b>713481A</b>	Vit direktlaminat Faner grupp 1 Faner grupp 2 Valfri NCS	2 269 3 995 4 663 4 184		
	 <p>778 2 x 387</p>	VX skjutdörrspar 2xA4-höjd. Passar till stomme 800x821x430 mm (art 72310)	34 31xx <b>723481A</b> 34 xxxx <b>723481A</b> 34 xxxx <b>723481A</b> 34 99xx <b>723481A</b>	Vit direktlaminat Faner grupp 1 Faner grupp 2 Valfri NCS	2 396 4 144 4 815 4 311	
		 <p>1057 2 x 387</p>	VX skjutdörrspar 3xA4-höjd. Passar till stomme 800x1100x430 mm (art 73310)	34 31xx <b>733481A</b> 34 xxxx <b>733481A</b> 34 xxxx <b>733481A</b> 34 99xx <b>733481A</b>	Vit direktlaminat Faner grupp 1 Faner grupp 2 Valfri NCS	2 497 4 296 4 963 4 410
			<b>TILL FÖRVARING BREDD 1200 MM:</b>			
 <p>377 2 x 587</p>			VX skjutdörrspar 1xA4-höjd. Passar till stomme 1200x420x430 mm (art 71510)	34 31xx <b>715481A</b> 34 xxxx <b>715481A</b> 34 xxxx <b>715481A</b> 34 99xx <b>715481A</b>	Vit direktlaminat Faner grupp 1 Faner grupp 2 Valfri NCS	2 323 4 043 4 715 4 236
	 <p>778 2 x 587</p>		VX skjutdörrspar 2xA4-höjd. Passar till stomme 1200x821x430 mm (art 72510)	34 31xx <b>725481A</b> 34 xxxx <b>725481A</b> 34 xxxx <b>725481A</b> 34 99xx <b>725481A</b>	Vit direktlaminat Faner grupp 1 Faner grupp 2 Valfri NCS	2 522 4 343 5 013 4 431
		 <p>1057 2 x 587</p>	VX skjutdörrspar 3xA4-höjd. Passar till stomme 1200x1100x430 mm (art 73510 och 73512)	34 31xx <b>735481A</b> 34 xxxx <b>735481A</b> 34 xxxx <b>735481A</b> 34 99xx <b>735481A</b>	Vit direktlaminat Faner grupp 1 Faner grupp 2 Valfri NCS	2 672 4 547 5 215 4 586

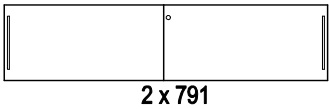
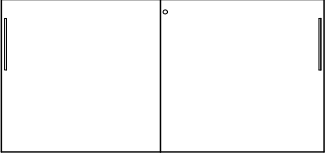
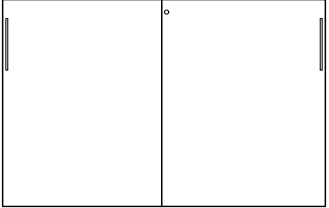
Beskrivning	Artikelnummer	Material	Pris			
<b>TILL FÖRVARING BREDD 1600 MM:</b>						
 <p>377 2 x 791</p>	VX skjutdörrspar 1xA4-höjd. Passar till stomme 1600x420x430 mm (art 71710)	34 31xx <b>717481A</b> 34 <b>717481A</b> 34 <b>717481A</b> 34 <b>717481A</b>	Vit direktlaminat Faner grupp 1 Faner grupp 2 Valfri NCS	2 445 4 296 4 963 4 363		
	 <p>778 2 x 791</p>	VX skjutdörrspar 2xA4-höjd. Passar till stomme 1600x821x430 mm (art 72710)	34 31xx <b>727481A</b> 34 xxxx <b>727481A</b> 34 xxxx <b>727481A</b> 34 99xx <b>727481A</b>	Vit direktlaminat Faner grupp 1 Faner grupp 2 Valfri NCS	2 672 5 220 5 891 4 586	
		 <p>1057 2 x 791</p>	VX skjutdörrspar 3xA4-höjd. Passar till stomme 1600x1100x430 mm (art 73710 och 73712)	34 31xx <b>737481A</b> 34 xxxx <b>737481A</b> 34 xxxx <b>737481A</b> 34 99xx <b>737481A</b>	Vit direktlaminat Faner grupp 1 Faner grupp 2 Valfri NCS	2 971 5 495 6 163 4 886



Illustration	Beskrivning	Artikelnummer	Material	Pris
<b>Siglo</b> Design: Henrik Schulz				
	<p><b>Siglo I FÖRVARING</b></p> <ul style="list-style-type: none"> <li>• Stomme i direktlaminatbelagd alt fanerad spånplatta</li> <li>• Dörrar i vit direktlaminat alt fanerad MDF.</li> <li>• Rygg i direktlaminat.</li> <li>• Fungerar även som rumsavdelare.</li> <li>• Hyllplan är fasta.</li> <li>• Fronter i valfri NCS (lackad på MDF): leveranstid 6 veckor.</li> <li>• Låsbart.</li> <li>• Ställfötter i botten. Sockel som tillval.</li> <li>• För mer produktinformation; se <a href="http://www.horreds.se">www.horreds.se</a></li> </ul>	 		
<u>Material:</u>		<u>Handtag standard:</u>		
<b>Fanergrupp 1:</b>		31 Vit plast		
Björk (05)		37 Svart plast		
Ek (03)				
Ask (06)				
<b>Fanergrupp 2:</b>		<u>Handtag mot tilläggskostnad:</u>		
Svartbetsad Ek (73)		16 Mässing		
Mörkbetsad Ask (76)		17 Rostfritt		
Vitpigmenterad Ek (30)				
Vitpigmenterad Ask (10)				
<b>Vit direktlaminat:</b>				
Närmaste NCS: S0300-N				
<b>Tillval:</b>				
• Handtag i mässing, rostfritt eller färgad metall: Tillägg 2237:-/skåp				
• Dörrpar i valfri NCS. Tillägg 2063:-. Leveranstid 6 veckor.				
<b>BREDD 800 MM:</b>			Stomme / dörrar	
	<p>Stomme 800x420x430 mm (art 71310) inklusive skjutdörrar (art 713081A) och ställfötter (art 600004-19).</p>	<p>60 3131xx <b>S1A1</b> Vit / Vit 6 497 60 31xxxx <b>S1A1</b> Vit / Faner grupp 1 8 432 60 31xxxx <b>S1A1</b> Vit / Faner grupp 2 9 183 60 xx31xx <b>S1A1</b> Faner grupp 1 / Vit 8 666 60 xx31xx <b>S1A1</b> Faner grupp 2 / Vit 9 611 60 xxxxxx <b>S1A1</b> Faner/Faner grupp 1 10 743 60 xxxxxx <b>S1A1</b> Faner/Faner grupp 2 12 498</p>		
	<p>Stomme 800x821x430 mm (art 72310) inklusive skjutdörrar (art 723081A) och ställfötter (art 600004-19).</p>	<p>60 3131xx <b>S1A2</b> Vit / Vit 7 561 60 31xxxx <b>S1A2</b> Vit / Faner grupp 1 9 517 60 31xxxx <b>S1A2</b> Vit / Faner grupp 2 10 274 60 xx31xx <b>S1A2</b> Faner grupp 1 / Vit 10 562 60 xx31xx <b>S1A2</b> Faner grupp 2 / Vit 11 858 60 xxxxxx <b>S1A2</b> Faner/Faner grupp 1 12 667 60 xxxxxx <b>S1A2</b> Faner/Faner grupp 2 14 773</p>		

Illustration	Beskrivning	Artikelnummer	Material	Pris
	Stomme 800x1100x430 mm (art 73310) inklusive skjutdörrar (art 733081A) och ställfötter (art 600004-19).	60 3131xx <b>S1A3</b>	Vit / Vit	8 353
		60 31xxxx <b>S1A3</b>	Vit / Faner grupp 1	10 374
		60 31xxxx <b>S1A3</b>	Vit / Faner grupp 2	11 129
		60 xx31xx <b>S1A3</b>	Faner grupp 1 / Vit	13 443
		60 xx31xx <b>S1A3</b>	Faner grupp 2 / Vit	15 293
		60 xxxxxx <b>S1A3</b>	Faner/Faner grupp 1	15 611
		60 xxxxxx <b>S1A3</b>	Faner/Faner grupp 2	18 271
	Tillägg för sockel 800x100x430 mm istället för ställfötter	60 31 <b>70310</b>	Vit direktlam.	968
		60 xx <b>70310</b>	Faner grupp 1	1 068
		60 xx <b>70310</b>	Faner grupp 2	1 274
<b>BREDD 1200 MM:</b>				
	Stomme 1200x420x430 mm (art 71510) inklusive skjutdörrar (art 715081A) och ställfötter (art 600006-19).	60 3131xx <b>S1B1</b>	Vit / Vit	7 377
		60 31xxxx <b>S1B1</b>	Vit / Faner grupp 1	9 310
		60 31xxxx <b>S1B1</b>	Vit / Faner grupp 2	10 061
		60 xx31xx <b>S1B1</b>	Faner grupp 1 / Vit	10 600
		60 xx31xx <b>S1B1</b>	Faner grupp 2 / Vit	11 921
		60 xxxxxx <b>S1B1</b>	Faner/Faner grupp 1	12 676
		60 xxxxxx <b>S1B1</b>	Faner/Faner grupp 2	14 805
	Stomme 1200x821x430 mm (art 72510) inklusive skjutdörrar (art 725081A) och ställfötter (art 600006-19).	60 3131xx <b>S1B2</b>	Vit / Vit	9 029
		60 31xxxx <b>S1B2</b>	Vit / Faner grupp 1	11 072
		60 31xxxx <b>S1B2</b>	Vit / Faner grupp 2	11 826
		60 xx31xx <b>S1B2</b>	Faner grupp 1 / Vit	13 287
		60 xx31xx <b>S1B2</b>	Faner grupp 2 / Vit	15 101
		60 xxxxxx <b>S1B2</b>	Faner/Faner grupp 1	15 485
		60 xxxxxx <b>S1B2</b>	Faner/Faner grupp 2	18 105
	Stomme 1200x1100x430 mm (art 73510) inklusive skjutdörrar (art 735081A) och ställfötter (art 600006-19).	60 3131xx <b>S1B3</b>	Vit / Vit	9 197
		60 31xxxx <b>S1B3</b>	Vit / Faner grupp 1	11 353
		60 31xxxx <b>S1B3</b>	Vit / Faner grupp 2	12 106
		60 xx31xx <b>S1B3</b>	Faner grupp 1 / Vit	13 970
		60 xx31xx <b>S1B3</b>	Faner grupp 2 / Vit	15 893
		60 xxxxxx <b>S1B3</b>	Faner/Faner grupp 1	16 286
		60 xxxxxx <b>S1B3</b>	Faner/Faner grupp 2	19 016

Illustration	Beskrivning	Artikelnummer	Material	Pris
	Stomme 1200x1100x430 mm med garderobsdel (art 73512) inklusive skjutdörrar (art 735081A) och ställfötter (art 600006-19).	60 3131xx <b>S1BG</b>	Vit / Vit	12 503
		60 31xxxx <b>S1BG</b>	Vit / Faner grupp 1	14 661
		60 31xxxx <b>S1BG</b>	Vit / Faner grupp 2	15 414
		60 xx31xx <b>S1BG</b>	Faner grupp 1 / Vit	16 641
		60 xx31xx <b>S1BG</b>	Faner grupp 2 / Vit	19 100
		60 xxxxxx <b>S1BG</b>	Faner/Faner grupp 1	18 960
		60 xxxxxx <b>S1BG</b>	Faner/Faner grupp 2	22 224
	Tillägg för sockel 1200x100x430 mm istället för ställfötter	60 31 <b>70510</b>	Vit direktlam.	1 052
		60 xx <b>70510</b>	Faner grupp 1	1 302
		60 xx <b>70510</b>	Faner grupp 2	1 569
<b>BREDD 1600 MM:</b>				
	Stomme 1600x420x430 mm (art 71710) inklusive skjutdörrar (art 717081A) och ställfötter (art 600006-19).	60 3131xx <b>S1C1</b>	Vit / Vit	8 393
		60 31xxxx <b>S1C1</b>	Vit / Faner grupp 1	10 469
		60 31xxxx <b>S1C1</b>	Vit / Faner grupp 2	11 222
		60 xx31xx <b>S1C1</b>	Faner grupp 1 / Vit	12 119
		60 xx31xx <b>S1C1</b>	Faner grupp 2 / Vit	13 715
		60 xxxxxx <b>S1C1</b>	Faner/Faner grupp 1	14 345
		60 xxxxxx <b>S1C1</b>	Faner/Faner grupp 2	16 753
	Stomme 1600x821x430 mm (art 72710) inklusive skjutdörrar (art 727081A) och ställfötter (art 600006-19).	60 3131xx <b>S1C2</b>	Vit / Vit	10 314
		60 31xxxx <b>S1C2</b>	Vit / Faner grupp 1	12 441
		60 31xxxx <b>S1C2</b>	Vit / Faner grupp 2	13 193
		60 xx31xx <b>S1C2</b>	Faner grupp 1 / Vit	15 495
		60 xx31xx <b>S1C2</b>	Faner grupp 2 / Vit	17 119
		60 xxxxxx <b>S1C2</b>	Faner/Faner grupp 1	17 782
		60 xxxxxx <b>S1C2</b>	Faner/Faner grupp 2	20 213

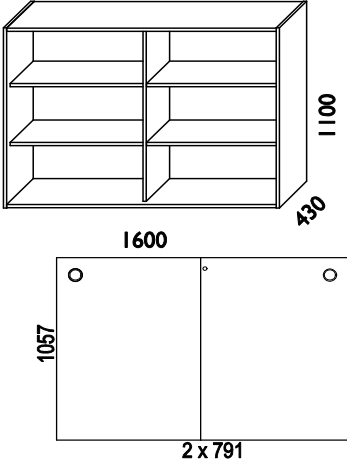
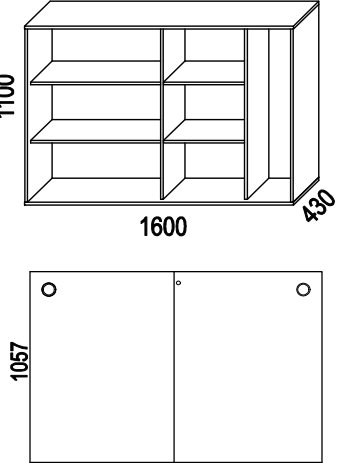
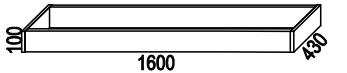
Illustration	Beskrivning	Artikelnummer	Material	Pris
	<p>Stomme 1600x1100x430 mm (art 73710) inklusive skjutdörrar (art 737081A) och ställfötter (art 600006-19).</p>	60 3131xx <b>S1C3</b>	Vit / Vit	11 370
		60 31xxxx <b>S1C3</b>	Vit / Faner grupp 1	14 203
		60 31xxxx <b>S1C3</b>	Vit / Faner grupp 2	14 952
		60 xx31xx <b>S1C3</b>	Faner grupp 1 / Vit	16 894
		60 xx31xx <b>S1C3</b>	Faner grupp 2 / Vit	19 314
		60 xxxxxx <b>S1C3</b>	Faner/Faner grupp 1	19 931
		60 xxxxxx <b>S1C3</b>	Faner/Faner grupp 2	23 159
	<p>Stomme 1600x1100x430 mm med garderobsdelen (art 73712) inklusive skjutdörrar (art 737081A) och ställfötter (art 600006-19).</p>	60 3131xx <b>S1CG</b>	Vit / Vit	13 374
		60 31xxxx <b>S1CG</b>	Vit / Faner grupp 1	16 202
		60 31xxxx <b>S1CG</b>	Vit / Faner grupp 2	16 958
		60 xx31xx <b>S1CG</b>	Faner grupp 1 / Vit	19 174
		60 xx31xx <b>S1CG</b>	Faner grupp 2 / Vit	23 025
		60 xxxxxx <b>S1CG</b>	Faner/Faner grupp 1	23 021
		60 xxxxxx <b>S1CG</b>	Faner/Faner grupp 2	26 875
	<p>Tillägg för sockel 1600x100x430 mm istället för ställfötter</p>	60 31 <b>70710</b>	Vit direktlam.	1 106
		60 xx <b>70710</b>	Faner grupp 1	1 662
		60 xx <b>70710</b>	Faner grupp 2	2 009






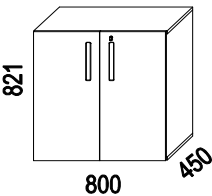
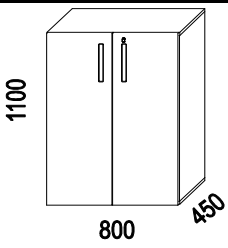
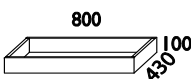
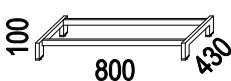



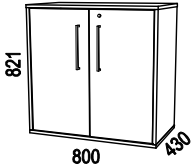
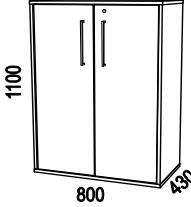
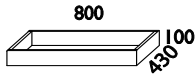
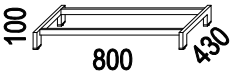


Illustration	Beskrivning	Artikelnummer	Material	Pris																											
<b>Nomono</b> Design: Fredrik Mattson																															
<div style="display: flex; justify-content: space-between; align-items: flex-start;"> <div style="width: 25%;">  </div> <div style="width: 50%;"> <p><b>Nomono</b> SLAGDÖRRSSKÅP</p> <ul style="list-style-type: none"> <li>• Stomme i direktlaminatbelagd alternativt fanerad spånplatta.</li> <li>• Utanpåliggande slagdörrar i lackad alt fanerad MDF. Öppningsbara 110°.</li> <li>• Låsbart.</li> <li>• Rygg i direktlaminat.</li> <li>• Fungerar även som rumsavdelare.</li> <li>• Hyllplan är fasta.</li> <li>• Fronter i valfri NCS: leveranstid 6 veckor.</li> <li>• Sockel beställs separat.</li> <li>• För mer produktinformation se <a href="http://www.horreds.se">www.horreds.se</a></li> </ul> <p><b>Material:</b></p> <p><b>Fanergrupp 1:</b> Björk (05) Ek (03) Ask (06)</p> <p><b>Fanergrupp 2:</b> Svartbetsad Ek (73) Mörkbetsad Ask (76) Vitpigmenterad Ek (30) Vitpigmenterad Ask (10)</p> <p><b>Vit direktlaminat och vitlack:</b> NCS S0300-N (31)</p> </div> <div style="width: 20%; text-align: center;">  <p><b>MÖBELFAKTA</b></p>  </div> </div>																															
<p style="text-align: right;"><b>Färger handtag / närmaste NCS</b></p> <table style="width: 100%; border: none;"> <tr><td style="width: 10%;"><b>31</b></td><td style="width: 10%;">Vit</td><td style="width: 10%;">S 0300-N</td></tr> <tr><td><b>37</b></td><td>Svart</td><td>S 9000-N</td></tr> <tr><td><b>32</b></td><td>Gul</td><td>S 1070-Y</td></tr> <tr><td><b>36</b></td><td>Grön</td><td>S 2570-G30Y</td></tr> <tr><td><b>33</b></td><td>Röd</td><td>S 1580-Y80R</td></tr> <tr><td><b>35</b></td><td>Blå</td><td>S 0540-B30G</td></tr> <tr><td><b>42</b></td><td>Orange</td><td>S 1080-Y50R</td></tr> <tr><td><b>xx</b></td><td>*Ljusbrun Elmosoft</td><td>54035</td></tr> <tr><td></td><td colspan="2" style="text-align: right;">* tilläggskostnad 600:-</td></tr> </table>					<b>31</b>	Vit	S 0300-N	<b>37</b>	Svart	S 9000-N	<b>32</b>	Gul	S 1070-Y	<b>36</b>	Grön	S 2570-G30Y	<b>33</b>	Röd	S 1580-Y80R	<b>35</b>	Blå	S 0540-B30G	<b>42</b>	Orange	S 1080-Y50R	<b>xx</b>	*Ljusbrun Elmosoft	54035		* tilläggskostnad 600:-	
<b>31</b>	Vit	S 0300-N																													
<b>37</b>	Svart	S 9000-N																													
<b>32</b>	Gul	S 1070-Y																													
<b>36</b>	Grön	S 2570-G30Y																													
<b>33</b>	Röd	S 1580-Y80R																													
<b>35</b>	Blå	S 0540-B30G																													
<b>42</b>	Orange	S 1080-Y50R																													
<b>xx</b>	*Ljusbrun Elmosoft	54035																													
	* tilläggskostnad 600:-																														
	Förvaring 800x821x450 mm. 2 A4-höjd med låsbart slagdörrspar, utan mellanvägg.  <i>Tillägg för dörrar i valfri NCS</i>	53 31xx <b>72340</b> 53 xxxx <b>72340</b> 53 xxxx <b>72340</b>	Vit dir.lam/vitlack Faner grupp 1 Faner grupp 2	8 601 11 197 13 176 1 165																											
	Förvaring 800x1100x450 mm. 3 A4-höjd med låsbart slagdörrspar, utan mellanvägg.  <i>Tillägg för dörrar i valfri NCS</i>	53 31xx <b>73340</b> 53 xxxx <b>73340</b> 53 xxxx <b>73340</b>	Vit dir.lam/vitlack Faner grupp 1 Faner grupp 2	9 578 12 531 14 441 1 165																											
	Sockel 800x100x430 mm	57 31 <b>70310</b> 57 xxxx <b>70310</b> 57 xxxx <b>70310</b>	Vit direktlam. Faner grupp 1 Faner grupp 2	985 1 130 1 355																											
	Bensockel 800x100x430 mm, stål.	57 31 <b>70330</b> 57 37 <b>70330</b>	Vit Svart	1 768 1 768																											

Illustration	Beskrivning	Artikelnummer	Material	Pris
<b>VX</b>				
	<p><b>VX SLAGDÖRRSSKÅP</b></p> <ul style="list-style-type: none"> <li>• Stomme i direktlaminatbelagd alt fanerad spånplatta.</li> <li>• Innanförliggande slagdörrar direktlaminatbelagd spånplatta alt fanerad MDF.</li> <li>• Låsbart.</li> <li>• Rygg i direktlaminat.</li> <li>• Fungerar även som rumsavdelare.</li> <li>• Hyllplan är fasta.</li> <li>• Fronter i valfri NCS: leveranstid 6 veckor.</li> <li>• Sockel beställes separat.</li> <li>• För mer produktinformation se <a href="http://www.horreds.se">www.horreds.se</a></li> </ul> <p><b>Material:</b></p> <p>Fanergrupp 1: björk (05), ek (03), ask (06)</p> <p>Fanergrupp 2: svartb.ek (73), mörkb.ask (76), vitp.ek (30), vitp.ask (10)</p> <p>Vit direktlaminat: närmaste NCS S0300-N (31)</p>		 	
			<b>Färger handtag</b>	
			<b>31</b> Vit	
			<b>37</b> Svart	
			<b>17</b> Rostfri look (Zamak)	
	Förvaring 800x821x430 mm. 2 A4-höjd med låsbart slagdörrspar, utan mellanvägg. <i>Tillägg för dörrar i valfri NCS</i>	34 31xx <b>72330</b> 34 xxxx <b>72330</b> 34 xxxx <b>72330</b>	Vit direktlaminat Fanergrupp 1 Fanergrupp 2	5 840 10 238 11 635 1 913
	Förvaring 800x1100x430 mm. 3 A4-höjd med låsbart slagdörrspar, utan mellanvägg. <i>Tillägg för dörrar i valfri NCS</i>	34 31xx <b>73330</b> 34 xxxx <b>73330</b> 34 xxxx <b>73330</b>	Vit direktlaminat Fanergrupp 1 Fanergrupp 2	6 241 10 989 12 900 1 913
	Sockel 800x100x430 mm	57 31 <b>70310</b> 57 xx <b>70310</b> 57 xx <b>70310</b>	Vit direktlam. Faner grupp 1 Faner grupp 2	985 1 130 1 355
	Bensockel 800x100x430 mm, stål.	57 31 <b>70330</b> 57 37 <b>70330</b>	Vit Svart	1 768 1 768
	Hjulsats. Grå/zink, höjd 100 mm. Till 800 mm breda stommar (4 hjul varav 2 st låsbara)	<b>39 08 28</b>	Grå/Zink	575
	Sockelskiva med ställfötter, 798x35x427 mm	57 31 <b>70381</b> 57 xx <b>70381</b> 57 xx <b>70381</b>	Vit direktlam. Faner grupp 1 Faner grupp 2	526 799 799
	Ställfotspaket (4 st), höjd 10 mm	57 00 <b>04</b>		193

**PERSONLIG FÖRVARING****Personlig Förvaring tillval**

- Krönskivor
- Täcksidor
- Heltäckande sockelfront

- Priser avser faner och vitlack. Kulörlack mot tillägg.
- För mer produktinformation se [www.horreds.se](http://www.horreds.se)

**Material:**

- Vitlack, närmaste NCS S0300-N (31).
- Faner: Ek (03), Ask (06), Svartb.Ek (73), Vitpig.m.Ek (30), Mörkb.Ask (76), Vitpig.m.Ask (10), Betsad ask Burgundy (C8), Betsad ask Conifer D3), Betsad ask Smokey Blue (D4).
- Option: Kulörlack/valfri NCS (99) mot tilläggskostnad 600:-/del.

**KRÖNSKIVOR:**

Täcker	Längd	Enkel (djup 440mm)	Enkel + el (djup 510mm)	Dubbel (djup 880mm)	Dubbel + el (djup 950mm)
1 stomme	432mm	1 690	1 690	3 383	3 383
1 stomme + täcksidor	473mm	1 690	1 690	3 383	3 383
2 stommar	864mm	1 972	1 972	3 942	3 942
2 stommar + täcksidor	905mm	1 972	1 972	3 942	3 942
3 stommar	1296mm	2 476	2 476	4 952	4 952
3 stommar + täcksidor	1337mm	2 476	2 476	4 952	4 952
4 stommar	1728mm	2 862	2 862	5 720	5 720
4 stommar + täcksidor	1769mm	2 862	2 862	5 720	5 720
5 stommar	2160mm	3 221	3 221	6 447	6 447
5 stommar + täcksidor	2201mm	3 221	3 221	6 447	6 447

**TÄCKSIDOR:**

Täcker	Höjd	Enkel (djup 437 mm)	Enkel + el (djup 507 mm)	Dubbel djup 877 mm)	Dubbel + el (djup 947 mm)
1 stomme	432mm	1 690	1 690	3 383	3 383
1 stomme + sockel	581mm	1 690	1 690	3 383	3 383
2 stommar	864mm	1 972	1 972	3 942	3 942
2 stommar + sockel	1013mm	1 972	1 972	3 942	3 942
3 stommar	1296mm	2 476	2 476	4 952	4 952
3 stommar + sockel	1445mm	2 476	2 476	4 952	4 952
4 stommar	1728mm	2 862	2 862	5 720	5 720
4 stommar + sockel	1877mm	2 862	2 862	5 720	5 720

**SOCKELFRONTER:**

Täcker	Längd	Höjd 149 mm
1 stomme	432mm	567
2 stommar	864mm	659
3 stommar	1296mm	825
4 stommar	1728mm	954
5 stommar	2160mm	1 075




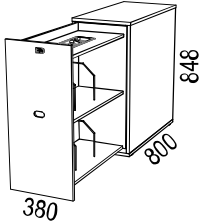
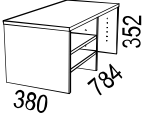
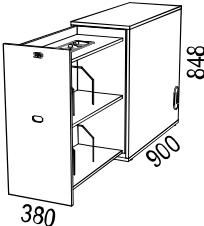
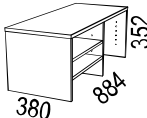
Illustration	Beskrivning	Artikelnummer	Material	Pris
<b>Biblio</b> Design: Anderssen & Voll				
	<h3>Biblio Sidoförvaring</h3> <ul style="list-style-type: none"> <li>• Stomme i direktlaminatbelagd alt fanerad spånplatta</li> <li>• Dörrar i lackad alt fanerad MDF med handtag i fanerad plåt.</li> <li>• Finns i höger- eller vänsterutförande. Illustrationer nedan visar västerutförande.</li> <li>• Kan enkelt byggas om från vänster till höger och vice versa.</li> <li>• Innanmätet är alltid vitt.</li> <li>• Hyllplan är fasta.</li> <li>• Ställfötter</li> <li>• Max belastning 50 kg.</li> <li>• Låsbar.</li> <li>• OBS: mått och utförande ändrade fr.o.m. 2022</li> </ul> <p><b>Material:</b></p> <p><u>Faner grupp 1:</u> Ek (03), Ask (06)</p> <p><u>Faner grupp 2:</u> Svartb. Ek (73), Mörkb. Ask (76), Vitp.Ek (30), Vitp.Ask (10)</p> <p><u>Vit direktlaminat:</u> närmaste NCS S0300-N</p> <p><b>Färger handtag:</b></p> <p><b>03</b> Ek</p> <p><b>06</b> Ask</p> <p><b>73</b> Svartbetsad Ek</p> <p><b>76</b> Mörkbetsad Ask</p> <p><b>30</b> Vitpigmnterad Ek</p> <p><b>10</b> Vitpigmnterad Ask</p> <p><b>31</b> Vit (RAL 9016)</p>	 		
	<p>Biblio sidoförvaring i höjd 2xA4. Djup 800 mm. Inkl. pennfack och byglar.</p> <p><i>Tillägg för lackad front i valfri NCS</i> <i>Tillägg för fanerad front (stomme i dir.lam)</i></p>	<p>64 3131xx <b>11BV/H</b></p> <p>64 xxxxxx <b>11BV/H</b></p> <p>64 xxxxxx <b>11BV/H</b></p>	<p>Vit direktlaminat</p> <p>Faner grupp 1</p> <p>Faner grupp 2</p>	<p>9 319</p> <p>14 139</p> <p>15 884</p> <p>1 913</p> <p>1 913</p>
	<p>Öppen påbyggnadsdel 1xA4-höjd, för djup 800 mm.</p> <p><i>Artikelnr för Sidoförvaring förberedd för påbyggnadsdel</i></p>	<p>57 31 <b>06400</b></p> <p>57 xx <b>06400</b></p> <p>57 xx <b>06400</b></p> <p>64 xx <b>11DV/H</b></p>	<p>Vit direktlaminat</p> <p>Faner grupp 1</p> <p>Faner grupp 2</p>	<p>2 632</p> <p>5 150</p> <p>5 924</p>
	<p>Biblio sidoförvaring i höjd 2xA4. Djup 900 mm. Inkl. pennfack och byglar.</p> <p><i>Tillägg för lackad front i valfri NCS</i> <i>Tillägg för fanerad front (stomme i dir.lam)</i></p>	<p>64 3131xx <b>12BV/H</b></p> <p>64 xxxxxx <b>12BV/H</b></p> <p>64 xxxxxx <b>12BV/H</b></p>	<p>Vit direktlaminat</p> <p>Faner grupp 1</p> <p>Faner grupp 2</p>	<p>9 888</p> <p>14 279</p> <p>16 041</p> <p>1 913</p> <p>1 913</p>
	<p>Öppen påbyggnadsdel 1xA4-höjd, för djup 900 mm.</p> <p><i>Artikelnr för Sidoförvaring förberedd för påbyggnadsdel</i></p>	<p>57 31 <b>06410</b></p> <p>57 xx <b>06410</b></p> <p>57 xx <b>06410</b></p> <p>64 xx <b>12DV/H</b></p>	<p>Vit direktlaminat</p> <p>Faner grupp 1</p> <p>Faner grupp 2</p>	<p>2 745</p> <p>5 331</p> <p>6 131</p>

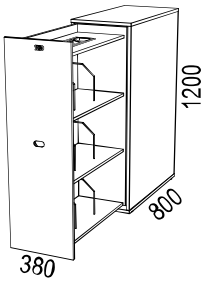
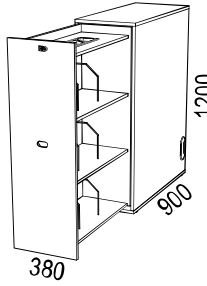
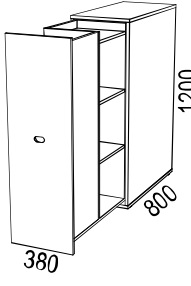
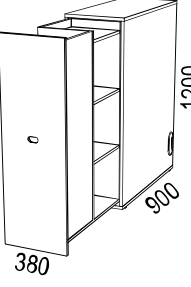
Illustration	Beskrivning	Artikelnummer	Material	Pris
	Biblio sidoförvaring i höjd 3xA4. Djup 800 mm. Inkl. pennfack och byglar.  <i>Tillägg för lackad front i valfri NCS</i> <i>Tillägg för fanerad front (stomme i dir.lam)</i>	64 3131xx <b>21BV/H</b> 64 xxxxxx <b>21BV/H</b> 64 xxxxxx <b>21BV/H</b>	Vit direktlaminat Faner grupp 1 Faner grupp 2	10 485 14 848 16 680  1 913 1 913
	Biblio sidoförvaring i höjd 3xA4. Djup 900 mm. Inkl. pennfack och byglar.  <i>Tillägg för lackad front i valfri NCS</i> <i>Tillägg för fanerad front (stomme i dir.lam)</i>	64 3131xx <b>22BV/H</b> 64 xxxxxx <b>22BV/H</b> 64 xxxxxx <b>22BV/H</b>	Vit direktlaminat Faner grupp 1 Faner grupp 2	11 053 14 994 16 845  1 913 1 913
<b>BIBLIO SPLIT</b>				
<ul style="list-style-type: none"> <li>• Biblio Split är en utdragbar sidoförvaring som är vertikalt delbar.</li> <li>• För 2 st användare. Placeras mellan 2 skrivbord.</li> <li>• Innanmätet är alltid vitt</li> <li>• Hyllplan är fasta.</li> <li>• Lådinsats och hängmappslåda passar ej i Split.</li> <li>• Max belastning 50 kg.</li> <li>• Ej låsbar</li> </ul>				
	Biblio Split i höjd 3xA4. <u>Djup 800 mm.</u>  <i>Tillägg för lackad front i valfri NCS</i> <i>Tillägg för fanerad front (stomme i dir.lam)</i>	64 3131xx <b>21A</b> 64 xxxxxx <b>21A</b> 64 xxxxxx <b>21A</b>	Vit direktlaminat Faner grupp 1 Faner grupp 2	12 684 17 047 18 880  1 913 1 913
	Biblio Split i höjd 3xA4. <u>Djup 900 mm.</u>  <i>Tillägg för lackad front i valfri NCS</i> <i>Tillägg för fanerad front (stomme i dir.lam)</i>	64 3131xx <b>22A</b> 64 xxxxxx <b>22A</b> 64 xxxxxx <b>22A</b>	Vit direktlaminat Faner grupp 1 Faner grupp 2	13 253 17 193 19 045  1 913 1 913




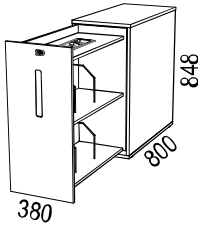
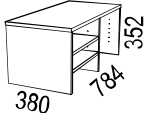
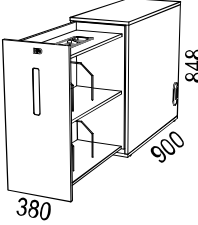
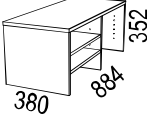
Illustration	Beskrivning	Artikelnummer	Material	Pris
<b>Nomono Design: Fredrik Mattson</b>				
	<p><b>Nomono A-Side Sidoförvaring</b></p> <ul style="list-style-type: none"> <li>• Stomme i direktlaminatbelagd alt fanerad spånplatta</li> <li>• Dörrar i lackad alt fanerad MDF med handtag i lackad plåt.</li> <li>• Finns i höger- eller vänsterutförande. Illustrationer nedan visar västerutförande.</li> <li>• Kan enkelt byggas om från vänster till höger och vice versa.</li> <li>• Innanmätet är alltid vitt.</li> <li>• Hyllplan är fasta.</li> <li>• Ställfötter</li> <li>• Max belastning 50 kg.</li> <li>• Låsbar.</li> <li>• OBS: mått och utförande ändrade fr.o.m. 2022</li> </ul> <p><b>Material:</b></p> <p><u>Faner grupp 1:</u> Ek (03), Ask (06)</p> <p><u>Faner grupp 2:</u> Svartb. Ek (73), Mörkb. Ask (76), Vitp.Ek (30), Vitp.Ask (10)</p> <p><u>Vit direktlaminat:</u> närmaste NCS S0300-N</p> <p>Handtag i ljusbrun Elmosoft 54035, tilläggs-kostnad 600:-.</p>	 <p><b>MÖBELFAKTA</b></p>  <p><b>Färger handtag:</b></p> <p>31 Vit</p> <p>37 Svart</p> <p>32 Gul</p> <p>36 Grön</p> <p>33 Röd</p> <p>35 Blå</p> <p>42 Orange</p>	<p>Närmaste ncs:</p> <p>S 0300-N</p> <p>S 9000-N</p> <p>S 1070-Y</p> <p>S 2570-G30Y</p> <p>S 1580-Y80R</p> <p>S 0540-B30G</p> <p>S 1080-Y50R</p>	
 	<p>Nomono sidoförvaring i höjd 2xA4. Djup 800 mm. Inkl. pennfack och byglar.</p> <p><i>Tillägg för lackad front i valfri NCS</i> <i>Tillägg för fanerad front (stomme i dir.lam)</i></p> <p>Öppen påbyggnadsdel 1xA4-höjd, för djup 800 mm.</p> <p><i>Artikelnr för Sidoförvaring förberedd för påbyggnadsdel</i></p>	<p>52 3131xx <b>11BV/H</b></p> <p>52 xxxxxx <b>11BV/H</b></p> <p>52 xxxxxx <b>11BV/H</b></p> <p>57 31 <b>06400</b></p> <p>57 xx <b>06400</b></p> <p>57 xx <b>06400</b></p> <p>52 xx <b>11DV/H</b></p>	<p>Vit direktlaminat</p> <p>Faner grupp 1</p> <p>Faner grupp 2</p> <p>Vit direktlaminat</p> <p>Faner grupp 1</p> <p>Faner grupp 2</p>	<p>9 136</p> <p>13 956</p> <p>15 700</p> <p>1 913</p> <p>1 913</p> <p>2 632</p> <p>5 150</p> <p>5 924</p>
 	<p>Nomono sidoförvaring i höjd 2xA4. Djup 900 mm. Inkl. pennfack och byglar.</p> <p><i>Tillägg för lackad front i valfri NCS</i> <i>Tillägg för fanerad front (stomme i dir.lam)</i></p> <p>Öppen påbyggnadsdel 1xA4-höjd, för djup 900 mm.</p> <p><i>Artikelnr för Sidoförvaring förberedd för påbyggnadsdel</i></p>	<p>52 3131xx <b>12BV/H</b></p> <p>52 xxxxxx <b>12BV/H</b></p> <p>52 xxxxxx <b>12BV/H</b></p> <p>57 31 <b>06410</b></p> <p>57 xx <b>06410</b></p> <p>57 xx <b>06410</b></p> <p>52 xx <b>12DV/H</b></p>	<p>Vit direktlaminat</p> <p>Faner grupp 1</p> <p>Faner grupp 2</p> <p>Vit direktlaminat</p> <p>Faner grupp 1</p> <p>Faner grupp 2</p>	<p>9 704</p> <p>14 097</p> <p>15 859</p> <p>1 913</p> <p>1 913</p> <p>2 745</p> <p>5 331</p> <p>6 131</p>

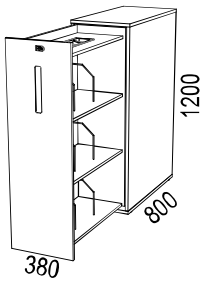
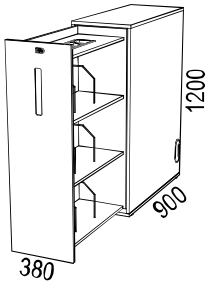
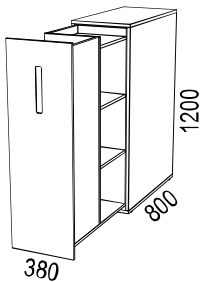
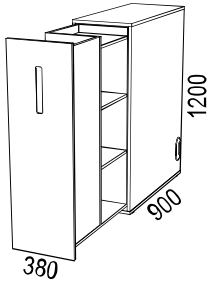
Illustration	Beskrivning	Artikelnummer	Material	Pris
	<p>Nomono sidoförvaring i höjd 3xA4. Djup 800 mm. Inkl. pennfack och byglar.</p> <p><i>Tillägg för lackad front i valfri NCS</i> <i>Tillägg för fänerad front (stomme i dir.lam)</i></p>	52 3131xx <b>21BV/H</b>	Vit direktlaminat	10 302
		52 xxxxxx <b>21BV/H</b>	Faner grupp 1	14 664
		52 xxxxxx <b>21BV/H</b>	Faner grupp 2	16 497
				1 913
				1 913
	<p>Nomono sidoförvaring i höjd 3xA4. Djup 900 mm. Inkl. pennfack och byglar.</p> <p><i>Tillägg för lackad front i valfri NCS</i> <i>Tillägg för fänerad front (stomme i dir.lam)</i></p>	52 3131xx <b>22BV/H</b>	Vit direktlaminat	10 869
		52 xxxxxx <b>22BV/H</b>	Faner grupp 1	14 810
		52 xxxxxx <b>22BV/H</b>	Faner grupp 2	16 662
				1 913
				1 913
<h3>NOMONO SPLIT</h3> <ul style="list-style-type: none"> <li>• Nomono Split är en utdragbar sidoförvaring som är vertikalt delbar.</li> <li>• För 2 st användare. Placeras mellan 2 skrivbord.</li> <li>• Innanmätet är alltid vitt</li> <li>• Hyllplan är fasta.</li> <li>• Lådinsats och hängmappslåda passar ej i Split.</li> <li>• Max belastning 50 kg.</li> <li>• Ej låsbar</li> </ul>				
	<p>Nomono Split i höjd 3xA4. <u>Djup 800 mm.</u></p> <p><i>Tillägg för lackad front i valfri NCS</i> <i>Tillägg för fänerad front (stomme i dir.lam)</i></p>	52 3131xx <b>21A</b>	Vit direktlaminat	12 500
		52 xxxxxx <b>21A</b>	Faner grupp 1	16 863
		52 xxxxxx <b>21A</b>	Faner grupp 2	18 697
				1 913
				1 913
	<p>Nomono Split i höjd 3xA4. <u>Djup 900 mm.</u></p> <p><i>Tillägg för lackad front i valfri NCS</i> <i>Tillägg för fänerad front (stomme i dir.lam)</i></p>	52 3131xx <b>22A</b>	Vit direktlaminat	13 069
		52 xxxxxx <b>22A</b>	Faner grupp 1	17 009
		52 xxxxxx <b>22A</b>	Faner grupp 2	18 862
				1 913
				1 913




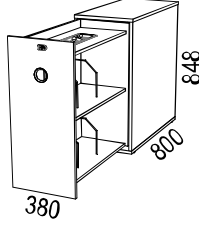
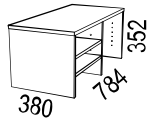
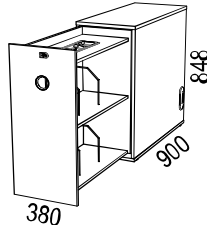
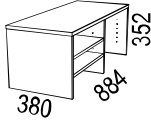
Illustration	Beskrivning	Artikelnummer	Material	Pris
<b>Siglo</b> Design: Henrik Schulz				
<div style="display: flex; justify-content: space-between; align-items: flex-start;"> <div style="width: 25%;">  </div> <div style="width: 55%;"> <h2 style="margin: 0;">Siglo Sidoförvaring</h2> <ul style="list-style-type: none"> <li>Förvaring i direktlaminatbelagd alt fanerad spånplatta</li> <li>Finns i höger- eller vänsterutförande. Illustrationer nedan visar västerutförande.</li> <li>Kan enkelt byggas om från vänster till höger och vice versa.</li> <li>Innanmätet är alltid vitt.</li> <li>Hyllplan är fasta.</li> <li>Ställfötter</li> <li>Max belastning 50 kg.</li> <li>Låsbar.</li> </ul> <p><b>Material:</b>  <u>Faner grupp 1:</u> Björk (05), Ek (03), Ask (06)  <u>Faner grupp 2:</u> Svartb. Ek (73), Mörkb. Ask (76), Vitp.Ek (30), Vitp.Ask (10)  <u>Vit direktlaminat:</u> närmaste NCS S0300-N</p> <p>Handtag i mässing och rostfritt: tillägg 847:-/skåp.</p> </div> <div style="width: 20%; text-align: center;">  <p><b>MÖBELFAKTA</b></p> </div> <div style="width: 10%; text-align: center;">  </div> </div> <div style="margin-top: 20px;"> <p><b>Handtag standard färger:</b>  <b>31</b> Vit plast  <b>37</b> Svart plast</p> <p><b>Handtag mot tilläggskostnad:</b>  <b>16</b> Mässing  <b>17</b> Rostfritt</p> </div>				
 380	Siglo sidoförvaring i höjd 2xA4. Djup 800 mm. Inkl. pennfack och byglar.  <i>Tillägg för lackad front i valfri NCS</i> <i>Tillägg för fanerad front (stomme i dir.lam)</i>	60 3131xx <b>11BV/H</b> 60 xxxxxx <b>11BV/H</b> 60 xxxxxx <b>11BV/H</b>	Vit direktlaminat Faner grupp 1 Faner grupp 2	8 744 13 350 15 017 2 143 2 143
 380	Öppen påbyggnadsdel 1xA4-höjd, för djup 800 mm.  <i>Artikelnr för Sidoförvaring förberedd för påbyggnadsdel</i>	60 31 <b>06400</b> 60 xx <b>06400</b> 60 xx <b>06400</b>  60 xx <b>11DV/H</b>	Vit direktlaminat Faner grupp 1 Faner grupp 2	2 949 5 768 6 634
 380	Siglo sidoförvaring i höjd 2xA4. Djup 900 mm. Inkl. pennfack och byglar.  <i>Tillägg för lackad front i valfri NCS</i> <i>Tillägg för fanerad front (stomme i dir.lam)</i>	60 3131xx <b>12BV/H</b> 60 xxxxxx <b>12BV/H</b> 60 xxxxxx <b>12BV/H</b>	Vit direktlaminat Faner grupp 1 Faner grupp 2	9 349 13 507 15 194 2 143 2 143
 380	Öppen påbyggnadsdel 1xA4-höjd, för djup 900 mm.  <i>Artikelnr för Sidoförvaring förberedd för påbyggnadsdel</i>	60 31 <b>06410</b> 60 xx <b>06410</b> 60 xx <b>06410</b>  60 xx <b>12DV/H</b>	Vit direktlaminat Faner grupp 1 Faner grupp 2	3 075 5 971 6 868



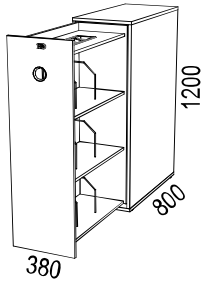
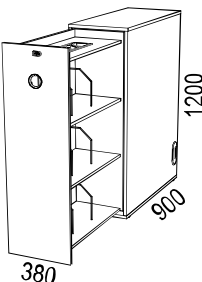
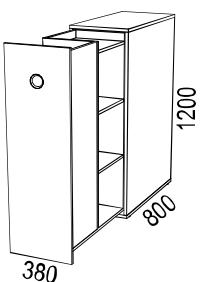
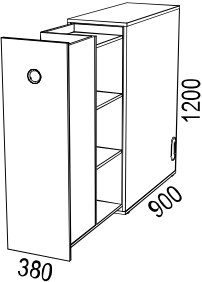
Illustration	Beskrivning	Artikelnummer	Material	Pris
	<p>Siglo sidoförvaring i höjd 3xA4. Djup 800 mm. Inkl. pennfack och byglar.</p> <p><i>Tillägg för lackad front i valfri NCS</i> <i>Tillägg för fänerad front (stomme i dir.lam)</i></p>	60 3131xx <b>21BV/H</b>	Vit direktlaminat	9 992
		60 xxxxxx <b>21BV/H</b>	Faner grupp 1	14 872
		60 xxxxxx <b>21BV/H</b>	Faner grupp 2	16 731
				2 143
				2 143
	<p>Siglo sidoförvaring i höjd 3xA4. Djup 900 mm. Inkl. pennfack och byglar.</p> <p><i>Tillägg för lackad front i valfri NCS</i> <i>Tillägg för fänerad front (stomme i dir.lam)</i></p>	60 3131xx <b>22BV/H</b>	Vit direktlaminat	10 599
		60 xxxxxx <b>22BV/H</b>	Faner grupp 1	15 028
		60 xxxxxx <b>22BV/H</b>	Faner grupp 2	16 907
				2 143
				2 143
<h3>SIGLO SPLIT</h3> <ul style="list-style-type: none"> <li>• Siglo Split är en utdragbar sidoförvaring som är vertikalt delbar.</li> <li>• För 2 st användare. Placeras mellan 2 skrivbord.</li> <li>• Innanmätet är alltid vitt</li> <li>• Hyllplan är fasta.</li> <li>• Lådinsats och hängmappslåda passar ej i Split.</li> <li>• Max belastning 50 kg.</li> <li>• Ej låsbar</li> </ul>				
	<p>Siglo Split i höjd 3xA4. <u>Djup 800 mm.</u></p> <p><i>Tillägg för lackad front i valfri NCS</i> <i>Tillägg för fänerad front (stomme i dir.lam)</i></p>	60 3131xx <b>21A</b>	Vit direktlaminat	12 334
		60 xxxxxx <b>21A</b>	Faner grupp 1	17 215
		60 xxxxxx <b>21A</b>	Faner grupp 2	19 073
				2 143
				2 143
	<p>Siglo Split i höjd 3xA4. <u>Djup 900 mm.</u></p> <p><i>Tillägg för lackad front i valfri NCS</i> <i>Tillägg för fänerad front (stomme i dir.lam)</i></p>	60 3131xx <b>22A</b>	Vit direktlaminat	12 940
		60 xxxxxx <b>22A</b>	Faner grupp 1	17 370
		60 xxxxxx <b>22A</b>	Faner grupp 2	19 249
				2 143
				2 143

Illustration	Beskrivning	Artikelnummer	Material	Pris
<b>TILLBEHÖR TILL SIGLO SIDOFÖRVARING</b>				
	Påbyggnadsmodul i trä 380x784x195 mm, inklusive 1 st växtkär å 170x590x140 mm i återvunnen plast.	60 31 <b>06365-1</b>	Vit direktlaminat	2 871
		60 xx <b>06365-1</b>	Faner grupp 1	5 033
		60 xx <b>06365-1</b>	Faner grupp 2	5 379
	Påbyggnadsmodul i trä 380x884x195 mm, inklusive 1 st växtkär å 170x790x140 mm i återvunnen plast.	60 31 <b>06365-2</b>	Vit direktlaminat	2 871
		60 xx <b>06365-2</b>	Faner grupp 1	5 033
		60 xx <b>06365-2</b>	Faner grupp 2	5 379




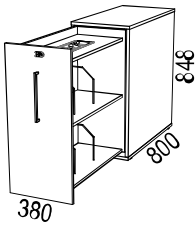
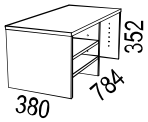
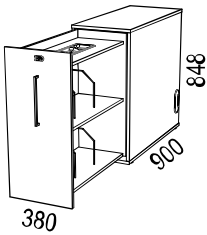
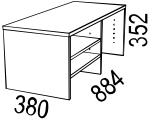
Illustration	Beskrivning	Artikelnummer	Material	Pris																																													
<p><b>VX</b></p>																																																	
<div style="display: flex; justify-content: space-between;"> <div style="width: 25%;">  </div> <div style="width: 55%;"> <h3>VX Sidoförvaring</h3> <ul style="list-style-type: none"> <li>• Förvaring i direktlaminatbelagd alt fanerad spånplatta</li> <li>• Finns i höger- eller vänsterutförande. Illustrationer nedan visar västerutförande.</li> <li>• Kan enkelt byggas om från vänster till höger och vice versa.</li> <li>• Innanmätet är alltid vitt.</li> <li>• Hyllplan är fasta.</li> <li>• Ställfötter</li> <li>• Max belastning 50 kg.</li> <li>• Låsbar.</li> </ul> </div> <div style="width: 20%; text-align: right;">   </div> </div> <div style="margin-top: 20px;"> <p><b>Material:</b></p> <p><u>Faner grupp 1:</u> Björk (05), Ek (03), Ask (06)</p> <p><u>Faner grupp 2:</u> Svartb. Ek (73), Mörkb. Ask (76), Vitp.Ek (30), Vitp.Ask (10)</p> <p><u>Vit direktlaminat:</u> närmaste NCS S0300-N</p> </div> <div style="margin-top: 20px;"> <p><b>Färger handtag:</b></p> <p><b>31</b> Vit</p> <p><b>37</b> Svart</p> <p><b>17</b> Rostfri look</p> </div>																																																	
 	<p>VX sidoförvaring i höjd 2xA4. <u>Djup 800 mm.</u> Inklusive pennfack och byglar.</p> <p><i>Tillägg för lackad front i valfri NCS</i> <i>Tillägg för fanerad front (stomme i dir.lam)</i></p> <p>Öppen påbyggnadsdel 1xA4-höjd, för djup 800 mm.</p> <p><i>Artikelnr för Sidoförvaring förberedd för påbyggnadsdel</i></p>	<table border="0"> <tr> <td>34</td> <td>3131xx</td> <td><b>11BV/H</b></td> <td>Vit direktlaminat</td> <td>7 801</td> </tr> <tr> <td>34</td> <td>xxxxxx</td> <td><b>11BV/H</b></td> <td>Faner grupp 1</td> <td>11 910</td> </tr> <tr> <td>34</td> <td>xxxxxx</td> <td><b>11BV/H</b></td> <td>Faner grupp 2</td> <td>13 398</td> </tr> <tr> <td></td> <td></td> <td></td> <td></td> <td>1 913</td> </tr> <tr> <td></td> <td></td> <td></td> <td></td> <td>1 913</td> </tr> <tr> <td>57</td> <td>31</td> <td><b>06400</b></td> <td>Vit direktlaminat</td> <td>2 632</td> </tr> <tr> <td>57</td> <td>xx</td> <td><b>06400</b></td> <td>Faner grupp 1</td> <td>5 150</td> </tr> <tr> <td>57</td> <td>xx</td> <td><b>06400</b></td> <td>Faner grupp 2</td> <td>5 924</td> </tr> <tr> <td>34</td> <td>xx</td> <td><b>11DV/H</b></td> <td></td> <td></td> </tr> </table>	34	3131xx	<b>11BV/H</b>	Vit direktlaminat	7 801	34	xxxxxx	<b>11BV/H</b>	Faner grupp 1	11 910	34	xxxxxx	<b>11BV/H</b>	Faner grupp 2	13 398					1 913					1 913	57	31	<b>06400</b>	Vit direktlaminat	2 632	57	xx	<b>06400</b>	Faner grupp 1	5 150	57	xx	<b>06400</b>	Faner grupp 2	5 924	34	xx	<b>11DV/H</b>				
34	3131xx	<b>11BV/H</b>	Vit direktlaminat	7 801																																													
34	xxxxxx	<b>11BV/H</b>	Faner grupp 1	11 910																																													
34	xxxxxx	<b>11BV/H</b>	Faner grupp 2	13 398																																													
				1 913																																													
				1 913																																													
57	31	<b>06400</b>	Vit direktlaminat	2 632																																													
57	xx	<b>06400</b>	Faner grupp 1	5 150																																													
57	xx	<b>06400</b>	Faner grupp 2	5 924																																													
34	xx	<b>11DV/H</b>																																															
 	<p>VX sidoförvaring i höjd 2xA4. <u>Djup 900 mm.</u> Inklusive pennfack och byglar.</p> <p><i>Tillägg för lackad front i valfri NCS</i> <i>Tillägg för fanerad front (stomme i dir.lam)</i></p> <p>Öppen påbyggnadsdel 1xA4-höjd, för djup 900 mm.</p> <p><i>Artikelnr för Sidoförvaring förberedd för påbyggnadsdel</i></p>	<table border="0"> <tr> <td>34</td> <td>3131xx</td> <td><b>12BV/H</b></td> <td>Vit direktlaminat</td> <td>8 340</td> </tr> <tr> <td>34</td> <td>xxxxxx</td> <td><b>12BV/H</b></td> <td>Faner grupp 1</td> <td>12 051</td> </tr> <tr> <td>34</td> <td>xxxxxx</td> <td><b>12BV/H</b></td> <td>Faner grupp 2</td> <td>13 556</td> </tr> <tr> <td></td> <td></td> <td></td> <td></td> <td>1 913</td> </tr> <tr> <td></td> <td></td> <td></td> <td></td> <td>1 913</td> </tr> <tr> <td>57</td> <td>31</td> <td><b>06410</b></td> <td>Vit direktlaminat</td> <td>2 745</td> </tr> <tr> <td>57</td> <td>xx</td> <td><b>06410</b></td> <td>Faner grupp 1</td> <td>5 331</td> </tr> <tr> <td>57</td> <td>xx</td> <td><b>06410</b></td> <td>Faner grupp 2</td> <td>6 131</td> </tr> <tr> <td>34</td> <td>xx</td> <td><b>12DV/H</b></td> <td></td> <td></td> </tr> </table>	34	3131xx	<b>12BV/H</b>	Vit direktlaminat	8 340	34	xxxxxx	<b>12BV/H</b>	Faner grupp 1	12 051	34	xxxxxx	<b>12BV/H</b>	Faner grupp 2	13 556					1 913					1 913	57	31	<b>06410</b>	Vit direktlaminat	2 745	57	xx	<b>06410</b>	Faner grupp 1	5 331	57	xx	<b>06410</b>	Faner grupp 2	6 131	34	xx	<b>12DV/H</b>				
34	3131xx	<b>12BV/H</b>	Vit direktlaminat	8 340																																													
34	xxxxxx	<b>12BV/H</b>	Faner grupp 1	12 051																																													
34	xxxxxx	<b>12BV/H</b>	Faner grupp 2	13 556																																													
				1 913																																													
				1 913																																													
57	31	<b>06410</b>	Vit direktlaminat	2 745																																													
57	xx	<b>06410</b>	Faner grupp 1	5 331																																													
57	xx	<b>06410</b>	Faner grupp 2	6 131																																													
34	xx	<b>12DV/H</b>																																															

Illustration	Beskrivning	Artikelnummer	Material	Pris
	<p>VX sidoförvaring i höjd 3xA4. <u>Djup 800 mm.</u> Inklusive pennfack och byglar.</p> <p><i>Tillägg för lackad front i valfri NCS</i> <i>Tillägg för fanerad front (stomme i dir.lam)</i></p>	<p>34 3131xx <b>21BV/H</b> 34 xxxxxx <b>21BV/H</b> 34 xxxxxx <b>21BV/H</b></p>	<p>Vit direktlaminat Faner grupp 1 Faner grupp 2</p>	<p>8 916 13 268 14 928 1 913 1 913</p>
	<p>VX sidoförvaring i höjd 3xA4. <u>Djup 900 mm.</u> Inklusive pennfack och byglar.</p> <p><i>Tillägg för lackad front i valfri NCS</i> <i>Tillägg för fanerad front (stomme i dir.lam)</i></p>	<p>34 3131xx <b>22BV/H</b> 34 xxxxxx <b>22BV/H</b> 34 xxxxxx <b>22BV/H</b></p>	<p>Vit direktlaminat Faner grupp 1 Faner grupp 2</p>	<p>9 456 13 409 15 084 1 913 1 913</p>
<p><b>VX SPLIT</b></p> <ul style="list-style-type: none"> <li>• VX Split är en utdragbar sidoförvaring som är vertikalt delbar.</li> <li>• För 2 st användare. Placeras mellan 2 skrivbord.</li> <li>• Innamätet är alltid vitt</li> <li>• Hyllplan är fasta.</li> <li>• Lådinsats och hängmappslåda passar ej i Split.</li> <li>• Max belastning 50 kg.</li> <li>• Ej låsbar</li> </ul>				
	<p>VX Split i höjd 3xA4. <u>Djup 800 mm.</u></p> <p><i>Tillägg för lackad front i valfri NCS</i> <i>Tillägg för fanerad front (stomme i dir.lam)</i></p>	<p>34 3131xx <b>21A</b> 34 xxxxxx <b>21A</b> 34 xxxxxx <b>21A</b></p>	<p>Vit direktlaminat Faner grupp 1 Faner grupp 2</p>	<p>11 004 15 359 17 017 1 913 1 913</p>
	<p>VX Split i höjd 3xA4. <u>Djup 900 mm.</u></p> <p><i>Tillägg för lackad front i valfri NCS</i> <i>Tillägg för fanerad front (stomme i dir.lam)</i></p>	<p>34 3131xx <b>22A</b> 34 xxxxxx <b>22A</b> 34 xxxxxx <b>22A</b></p>	<p>Vit direktlaminat Faner grupp 1 Faner grupp 2</p>	<p>11 546 15 498 17 174 1 913 1 913</p>

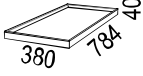
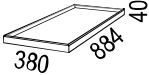

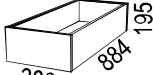







Illustration	Beskrivning	Artikelnummer	Material	Pris
<b>TILLBEHÖR TILL SIDOFÖRVARING</b>				
	Bricka 380x784x40 mm	64 xx <b>08750-080</b>	Faner grupp 1	3 928
		64 xx <b>08750-080</b>	Faner grupp 2	4 162
	Bricka 380x884x40 mm	64 xx <b>08750-090</b>	Faner grupp 1	3 928
		64 xx <b>08750-090</b>	Faner grupp 2	4 162
	Påbyggnadsmodul i trä 380x784x195 mm, inklusive 1 st växtkäril á 170x590x140 mm i återvunnen plast.	57 31 <b>06365-1</b>	Vit direktlaminat	2 574
		57 xx <b>06365-1</b>	Faner grupp 1	4 521
		57 xx <b>06365-1</b>	Faner grupp 2	4 829
	Påbyggnadsmodul i trä 380x884x195 mm, inklusive 1 st växtkäril á 170x790x140 mm i återvunnen plast.	57 31 <b>06365-2</b>	Vit direktlaminat	2 574
		57 xx <b>06365-2</b>	Faner grupp 1	4 521
		57 xx <b>06365-2</b>	Faner grupp 2	4 829
	Hängmappslåda av metall på expansion. <i>Passar ej till Split.</i>	57 31 <b>03160</b>	Vit	1 464
	Lådinsats i direktlaminat med lackade lådfronter. 2 st lådor. Ej läsbar. Inkl pennfack. <i>Passar ej till Split.</i>	57 31 <b>082</b>	Vit/Vitlackade fronter	2 420
		57 3199 <b>082</b>	Vit/Valfri NCS fronter	3 319

Illustration	Beskrivning	Artikelnummer	Material	Pris
<b>VX</b>				
<div style="display: flex; justify-content: space-between; align-items: flex-start;"> <div style="width: 20%;">  </div> <div style="width: 60%;"> <p><b>VX SKRIVBORDSHURTSAR</b></p> <ul style="list-style-type: none"> <li>Förvaring i direktlaminatbelagd alt fanerad spånplatta.</li> <li>Rygg i lätttryckslaminat.</li> <li>För mer produktinformation se <a href="http://www.horreds.se">www.horreds.se</a></li> </ul> <p><b>Material:</b>  <u>Faner grupp 1:</u> Björk (05), Ek (03), Ask (06)  <u>Faner grupp 2:</u> Svartb.Ek (73), Mörkb.Ask (76), Vitp.Ek (30), Vitp.Ask (10)  <u>Vit direktlaminat:</u> närmaste NCS S0300-N (31)  <u>Grå direktlaminat:</u> Närmaste NCS: Ljusgrå S2000-N (61) / Antracit NCS 7502-Y (64)</p> </div> <div style="width: 15%; text-align: center;">  <p><b>MÖBELFAKTA</b></p>  </div> </div> <div style="margin-top: 20px;"> <p><b>Färger handtag:</b>  <b>31</b> Vit  <b>37</b> Svart  <b>17</b> Rostfri look (Zamak)</p> </div>				
	<p>Hurts, låsbar med 1 pennfackslåda och 3 förvaringslådor. 4 st hjul varav 2 låsbara. Höjd 632 mm.</p>	<p>34 31xx <b>023A</b>  34 xxxx <b>023A</b>  34 xxxx <b>023A</b>  34 xxxx <b>023A</b></p>	<p>Vit dir.lam  Grå dir.lam  Faner grupp 1  Faner grupp 2</p>	<p>6 040  6 645  8 401  9 239</p>
	<p>Hurts, låsbar med 1 pennfackslåda, 1 förvaringslåda och 1 hängmappslåda inkl hängmappsram. 4 st hjul varav 2 låsbara. Höjd 632 mm.</p>	<p>34 31xx <b>024A</b>  34 05xx <b>024A</b>  34 05xx <b>024A</b>  34 03xx <b>024A</b></p>	<p>Vit dir.lam  Grå dir.lam  Faner grupp 1  Faner grupp 2</p>	<p>6 613  7 274  9 057  9 966</p>
	<p>Skiljevägg, tvärgående. Avdelar hurtslådan i djupled. B: 330 mm H: 70 mm Passar i VX rullhurts.</p>	<p><b>502 12 -134</b></p>		<p>36</p>
	<p>Blankettfack. Kan sammanfogas med varandra och förses med långsgående avdelare. B: 330 mm D: 215 mm Fem blankettfack per låda. Passar i VX rullhurts.</p>	<p><b>500 20 -134</b></p>		<p>46</p>

## MÖTESBORD INFO



Här följer en presentation av våra olika stativ till mötesbord.

Information angående bordsskivor, se nästa sida.

### VX Konferensstativ

- Fast T-bensstativ i höjd 73 och 90 cm. Svart RAL och Vit RAL 90016. Till större bord även i krom.
- Elektriskt T-bensstativ i höjd 70-120 för format MA, övriga format 73-110 cm. Svart RAL9005 och Vit RAL 9016.
- Bord i format MA (max bredd 90 cm) levereras med T-ben i dimension 80x50 mm med standard T-fot 70 cm. Massiv fot som tillval. Till dessa bord passar kabelgenomföring  $\varnothing$  80 mm med täcklock alternativt Powerdots max  $\varnothing$  60 mm.
- Bord i format MF, MG och MH (max bredd 120 cm) levereras med T-ben i dimension 80x50 mm med massiv T-fot 70 cm. Till dessa bord passar samtliga kabelluckor/genomföringar på sid 136-137.
- Bord i format MG+ och MH+ (bredd 130-160 cm) levereras med T-ben i dimension 70x70 mm med massiv T-fot 90 cm. Till dessa bord passar samtliga kabelluckor/genomföringar på sid 136-137.



### VX Projektben

- Snedställda ben i metall alternativt massivträ.
- Vit RAL9016, Svart RAL9005, Ek / Ask (natur/vitpigment/mörkbets)
- Höjd 73 och 90 cm.
- Minsta bredd i standardutförande är 120 cm p.g.a.a benutrymme och kabelhålsbegränsningar. Vid intresse av bord i bredd 100 eller 90 cm; kontakta oss för förslag/offert.



### A-Frame stativ

Design: Anderssen & Voll

- Benbock i massivträ ek alt. ask (natur/vitpigment/mörkbets) med stälben i vit RAL9016 alt. Svart RAL9005.
- Passar bordsstorlekar 1800-2400 x 900-1200 mm.
- Fast bordshöjd 73 och 90 cm.
- Elektriskt bordshöjd 70-120 för format MA, 73-110cm för format MF.

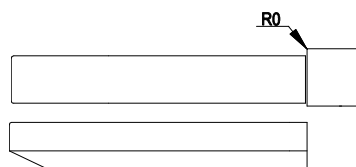


**Bordsmaterial:**

Högtryckslaminat:	Närmaste NCS:	Desktop:	Närmaste NCS:	Faner grupp 1:
Vit HPL (0754)	S0502-Y	4132 Ash	5502-G	Björk*
Ljusgrå HPL (tillvalslam 0419)	S1500-N	4154 Burgundy	7010-R10B	Ek
Ljusgrå HPL (tillvalslami 1365)	S2005-R80B	4166 Charcoal	8502-B	Ask
Mellangrå HPL (tillvalslam 1023)	S5500-N	4172 Mauve	7005-Y80R	<b>Faner grupp 2:</b>
Antracit HPL (tillvalslam 1397)	S7500-N	4174 Conifer	8010-B90G	Vitpigmenterad ek (30)**
Svart HPL (tillvalslaminat 2253)	S9000-N	4175 Pebble	3502-Y	Svartbetsad ek (73)**
		4176 Mushroom	2002-Y	Vitpigmenterad ask (10)**
		4177 Vapour	2005-G10Y	Mörkbetsad ask (76)**
		4179 Smokey Blue	7010-R90B	Burgundy betsad ask (C8)**
		4184 Olive	5010-G50Y	Conifer betsad ask (D3)**
				Smokey Blue bets ask (D4)**

\*=*ej A-frame*\*\*=*ej Henry***Bordsskivor:****VX**

- VX bordsskivor tillverkas i 19 mm MDF med rak, matchande kantlist
- Fasad kantprofil som tillval
- Hörnradie 0.

**Henry**

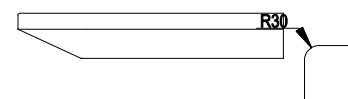
Design: sandellsandberg

- Henry bordsskivor tillverkas i 19 mm MDF med vit plastkantlist.
- Hörnradie 80.

**Fri**

Design: Bror Boije

- Fri bordsskivor tillverkas i 19 mm MDF med fasad, klarlackad MDF-kant.
- Hörnradie 30.

**A-Frame**

Design: Anderssen &amp; Voll

- A-Frame bordsskivor tillverkas i 19 mm MDF med rak matchande kantlist.
- Hörnradie 0.



- För mer produktinformation se [www.horreds.se](http://www.horreds.se)





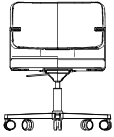
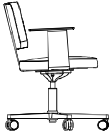
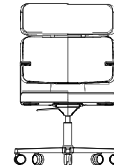

Illustration	Beskrivning	Artikelnummer	Prisgrupp	Pris
<b>Grand Design: Thomas Bernstrand och Stefan Borselius</b>				
	<b>Grand STOL</b> <ul style="list-style-type: none"> <li>• Helklädd konferens eller mötesstol. Rygg i två höjder.</li> <li>• Sits av formgjutet CMHR-skum på plywood, formgjuten rygg med metallinlägg.</li> <li>• Med karmstöd i massiv ek / ask alternativt svart läder.</li> <li>• Karmstolar i läder har alltid läderklädda handtag som standard.</li> <li>• Går även att beställa utan karmstöd.</li> <li>• 5-vingat aluminiumstativ med hjul i pulverlack (vitt och svart). Hög/sänk.</li> <li>• 4-vingat aluminiumstativ, med och utan hjul, i pulverlack (vitt och svart).</li> <li>• Lounge-modell med fotplatta och autoretur (vitt och svart).</li> <li>• Stativ med hjul har rullbana av polyuretan, lämplig för alla golv.</li> <li>• Pris för stolar i läder i mindre antal än 2 st; mot offert.</li> <li>• För mer produktinformation se <a href="http://www.horreds.se">www.horreds.se</a></li> </ul>			
	<b>Stativ:</b> Vit RAL 9016 (31) Svart RAL 9005 (37)	<b>Karmstöd:</b> Ek (03), Ask (06), Svart ek (73), Mörk ask (76), Vit ek (30), Vit ask (10)		
<b>5-VINGAD MED HJUL</b> <ul style="list-style-type: none"> <li>• Sitthöjd 44-49 cm</li> <li>• Höjd låg rygg 82-87 cm / Höjd hög rygg 104-109 cm</li> <li>• Bredd 67 cm</li> <li>• Höjd armstöd 63-69 cm</li> <li>• Djup 65 cm</li> </ul>				
 	Karmstol med låg rygg och karmstöd i massiv ek / ask (natur/vitpig./mörkbets). 5-vingat stativ, höj-sänkbart 44-49 cm, vipp Vit (31 ) Svart (37)	71 xx xx <b>11M-xxx</b>	Prisgrupp 1 10 843 Prisgrupp 2 11 144 Prisgrupp 3 11 484 Prisgrupp 4 11 825 Prisgrupp 5 12 206 Prisgrupp 6 12 626 Prisgrupp 7 13 228 Läder* 13 863	
	*OBS Läder: min. antal 2 st i samma kulör *OBS Stolar i läder har matchande karmstöd Tillägg för karmstöd klädda i svart läder 343 Tillägg för intervallbromsade hjul 227	Avdrag för stol utan karmstöd 71 xx 00 <b>11M-xxx</b>		-961
 	Karmstol med hög rygg och karmstöd i massiv ek / ask (natur/vitpig./mörkbets). 5-vingat stativ, höj-sänkbart 44-49 cm, vipp Vit (31 ) Svart (37)	71 xx xx <b>11H-xxx</b>	Prisgrupp 1 12 458 Prisgrupp 2 12 833 Prisgrupp 3 13 259 Prisgrupp 4 13 686 Prisgrupp 5 14 161 Prisgrupp 6 14 687 Prisgrupp 7 15 439 Läder* 16 319	
	*OBS Läder: min. antal 2 st i samma kulör *OBS Stolar i läder har matchande karmstöd Tillägg för karmstöd klädda i svart läder 343 Tillägg för intervallbromsade hjul 227	Avdrag för stol utan karmstöd 71 xx 00 <b>11H-xxx</b>		-961

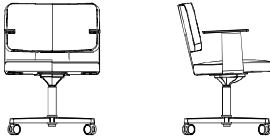
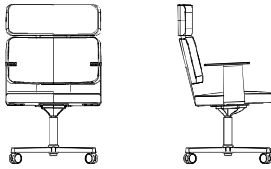
Illustration	Beskrivning	Artikelnummer	Prisgrupp	Pris
<p><b>4-VINGAD MED HJUL</b></p> <ul style="list-style-type: none"> <li>• Sitthöjd 46 cm</li> <li>• Höjd låg rygg 84 cm / Höjd hög rygg 106 cm</li> <li>• Bredd inklusive armstöd 60 cm / exklusive armstöd 59 cm</li> <li>• Höjd armstöd 67cm</li> <li>• Djup 59 cm</li> </ul>				
	<p>Karmstol med låg rygg och karmstöd i massiv ek / ask (natur/vitpigmen./mörkbets).</p> <p>4-vingat stativ i fast höjd med hjul, vipp</p> <p>Vit (31 ) Svart (37)</p>	71 xx xx <b>20M-xxx</b>	<p>Prisgrupp 1 10 450</p> <p>Prisgrupp 2 10 751</p> <p>Prisgrupp 3 11 091</p> <p>Prisgrupp 4 11 432</p> <p>Prisgrupp 5 11 813</p> <p>Prisgrupp 6 12 234</p> <p>Prisgrupp 7 12 835</p> <p>Läder* 13 469</p>	
	<p>*OBS Läder: min. antal 2 st i samma kulör</p> <p>*OBS Stolar i läder har matchande karmstöd</p> <p>Tillägg för karmstöd klädda i svart läder 343</p> <p>Tillägg för intervallbromsade hjul 227</p> <p>Avdrag för stol utan karmstöd -961</p>	71 xx 00 <b>20M-xxx</b>		
	<p>Karmstol med hög rygg och karmstöd i massiv ek / ask (natur/vitpigmen./mörkbets).</p> <p>4-vingat stativ i fast höjd med hjul, vipp</p> <p>Vit (31 ) Svart (37)</p>	71 xx xx <b>20H-xxx</b>	<p>Prisgrupp 1 12 072</p> <p>Prisgrupp 2 12 448</p> <p>Prisgrupp 3 12 873</p> <p>Prisgrupp 4 13 299</p> <p>Prisgrupp 5 13 775</p> <p>Prisgrupp 6 14 301</p> <p>Prisgrupp 7 15 053</p> <p>Läder* 15 933</p>	
	<p>*OBS Läder: min. antal 2 st i samma kulör</p> <p>*OBS Stolar i läder har matchande karmstöd</p> <p>Tillägg för karmstöd klädda i svart läder 343</p> <p>Tillägg för intervallbromsade hjul 227</p> <p>Avdrag för stol utan karmstöd -961</p>	71 xx 00 <b>20H-xxx</b>		

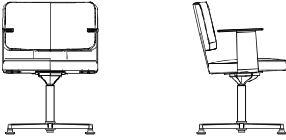
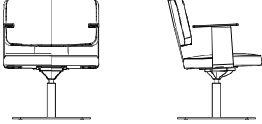
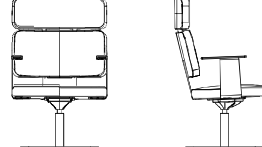
Illustration	Beskrivning	Artikelnummer	Prisgrupp	Pris
<p><b>4-VINGAD MED FÖTTER</b></p> <ul style="list-style-type: none"> <li>• Sitthöjd 46 cm</li> <li>• Höjd låg rygg 84 cm / Höjd hög rygg 106 cm</li> <li>• Bredd inklusive armstöd 60 cm / exklusive armstöd 59 cm</li> <li>• Höjd armstöd 67cm</li> <li>• Djup 59 cm</li> </ul>				
	<p>Karmstol med låg rygg och karmstöd i massiv ek / ask (natur/vitpig./mörkbets)</p> <p>4-vingat stativ i fast höjd, vipp</p> <p>Vit (31 ) Svart (37)</p> <p><i>Glidfötter alltid svarta</i></p> <p>*OBS Läder: min. antal 2 st i samma kulör</p> <p>*OBS Stolar i läder har matchande karmstöd</p> <p>Tillägg för karmstöd klädda i svart läder</p> <p>Avdrag för stol utan karmstöd</p>	<p>71 xx xx <b>21M-xxx</b></p> <p>71 xx 00 <b>21M-xxx</b></p>	<p>Prisgrupp 1 10 214</p> <p>Prisgrupp 2 10 515</p> <p>Prisgrupp 3 10 856</p> <p>Prisgrupp 4 11 196</p> <p>Prisgrupp 5 11 577</p> <p>Prisgrupp 6 11 998</p> <p>Prisgrupp 7 12 599</p> <p>Läder* 13 234</p>	<p>343</p> <p>-961</p>
	<p>Karmstol med hög rygg och karmstöd i massiv ek / ask (natur/vitpig./mörkbets)</p> <p>4-vingat stativ i fast höjd, vipp</p> <p>Vit (31 ) Svart (37)</p> <p><i>Glidfötter alltid svarta</i></p> <p>*OBS Läder: min. antal 2 st i samma kulör</p> <p>*OBS Stolar i läder har matchande karmstöd</p> <p>Tillägg för karmstöd klädda i svart läder</p> <p>Avdrag för stol utan karmstöd</p>	<p>71 xx xx <b>21H-xxx</b></p> <p>71 xx 00 <b>21H-xxx</b></p>	<p>Prisgrupp 1 11 837</p> <p>Prisgrupp 2 12 212</p> <p>Prisgrupp 3 12 638</p> <p>Prisgrupp 4 13 064</p> <p>Prisgrupp 5 13 540</p> <p>Prisgrupp 6 14 066</p> <p>Prisgrupp 7 14 818</p> <p>Läder* 15 698</p>	<p>343</p> <p>-961</p>

Illustration	Beskrivning	Artikelnummer	Prisgrupp	Pris
<p><b>LOUNGE-STOL MED FOTPLATTA</b></p> <ul style="list-style-type: none"> <li>• Sitthöjd 41 cm</li> <li>• Höjd låg rygg 79 cm / Höjd hög rygg 101 cm</li> <li>• Bredd inklusive armstöd 60 cm / exklusive armstöd 59 cm</li> <li>• Höjd armstöd 67cm</li> <li>• Djup 59 cm</li> </ul>				
	<p>Karmstol med låg rygg och karmstöd i massiv ek / ask (natur/vitpig./mörkbets)</p> <p>Loungestativ i fast höjd med fotplatta, vipp och autoretur.</p> <p>Vit (31 ) Svart (37)</p> <p>*OBS Läder: min. antal 2 st i samma kulör</p> <p>*OBS Stolar i läder har matchande karmstöd</p> <p>Tillägg för karmstöd klädda i svart läder</p> <p>Avdrag för stol utan karmstöd</p>	<p>71 xx xx <b>30M-xxx</b></p> <p>71 xx 00 <b>30M-xxx</b></p>	<p>Prisgrupp 1</p> <p>Prisgrupp 2</p> <p>Prisgrupp 3</p> <p>Prisgrupp 4</p> <p>Prisgrupp 5</p> <p>Prisgrupp 6</p> <p>Prisgrupp 7</p> <p>Läder*</p>	<p>10 819</p> <p>11 120</p> <p>11 461</p> <p>11 801</p> <p>12 182</p> <p>12 603</p> <p>13 204</p> <p>13 839</p> <p>343</p> <p>-961</p>
	<p>Karmstol med hög rygg och karmstöd i massiv ek / ask (natur/vitpig./mörkbets)</p> <p>Loungestativ i fast höjd med fotplatta, vipp och autoretur.</p> <p>Vit (31 ) Svart (37)</p> <p>*OBS Läder: min. antal 2 st i samma kulör</p> <p>*OBS Stolar i läder har matchande karmstöd</p> <p>Tillägg för karmstöd klädda i svart läder</p> <p>Avdrag för stol utan karmstöd</p>	<p>71 xx xx <b>30H-xxx</b></p> <p>71 xx 00 <b>30H-xxx</b></p>	<p>Prisgrupp 1</p> <p>Prisgrupp 2</p> <p>Prisgrupp 3</p> <p>Prisgrupp 4</p> <p>Prisgrupp 5</p> <p>Prisgrupp 6</p> <p>Prisgrupp 7</p> <p>Läder*</p>	<p>12 440</p> <p>12 816</p> <p>13 243</p> <p>13 668</p> <p>14 145</p> <p>14 671</p> <p>15 421</p> <p>16 302</p> <p>343</p> <p>-999</p>

**Glove** Design: Fredrik Mattson**Glove Medium och High**

- Helklädd mötesstol
- Stomme av formgjutet kallskum (HR) med metallram. CMHR-skum som tillval (+ 280:-).
- Stativ med hjul har rullbana av polyuretan, lämplig för alla golv.
- Önskat stativ i annan färg än standard; kontakta oss för offert.
- För tygval; se Tyger - Prisgrupper. Önskas annat tyg; kontakta oss för offert.
- Nyhet: kanalsydd klädsel Bolster som tillval i prisgrupp 1-7 exkl. konstläder.
- 6 olika stativ:



5-vingat aluminiumstativ i svart alt. vit pulverlack eller polerad aluminium. Vipp, justerbar höjd 43-53 cm.



4-vingat aluminiumstativ med hjul och vipp. Svart alt vit. Pulverlack eller polerad aluminium.



4-vingat aluminiumstativ med glidfötter och vipp. Svart alt vit pulverlack eller polerad aluminium.



5-vingat stålstativ i svart alt. vit pulverlack eller förkromat utförande. Vipp, fast höjd 45 cm. Tillval: justerbar höjd.



4-bent stålstativ i svart alt. vit pulverlack eller förkromat utförande.



4-bent trästativ i ek alt. ask.

**Glove Bolster Cover**

Har du en Glove som behöver förnyas?

Nu finns Glove Bolster Cover, ett överdrag till Glove High och Medium.

Överdraget Bolster ger inte bara Glove ett nytt liv, utan även en ny karaktär.

En figursydd, lösare och något mer komfortabel sittupplevelse.



- För mer produktinformation se [www.horreds.se](http://www.horreds.se)


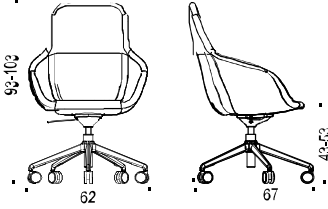
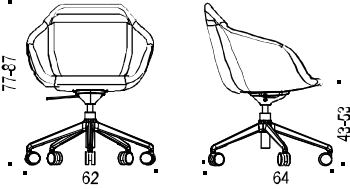
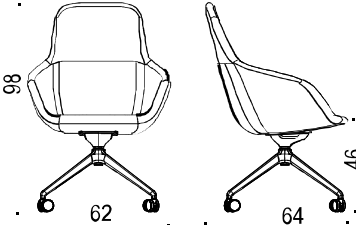
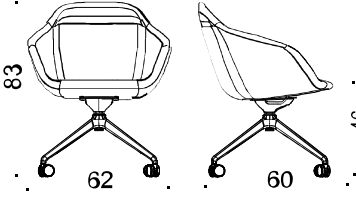
Illustration	Beskrivning	Artikelnummer	Prisgrupp	Pris
<b>Glove Design: Fredrik Mattson</b>		 <b>MÖBELFAKTA</b>		
<b>Glove STOL</b>				
	<p>Stol, hög rygg 5-vingat aluminiumstativ med vipp, roterbart, justerbar höjd 43-53 cm. Stativ svart (37).</p> <p><i>*OBS! Läder: min. antal 2 st i samma kulör</i> <i>Tillägg för Bolster klädsel pg 1-7 (ej konstläder)</i> <i>Tillägg för intervallbromsade hjul</i> <i>Tillägg för polerat stativ (13) alt. vitt (31)</i> <i>Tillägg för gunga med justerbar hårdhet</i></p>	51 xx <b>51H01-xxx</b>	Prisgrupp 1 Prisgrupp 2 Prisgrupp 3 Prisgrupp 4 Prisgrupp 5 Prisgrupp 6 Prisgrupp 7 Läder*	8 764 9 168 9 625 10 082 10 593 11 157 11 965 12 431 1 154 223 452 796
	<p>Stol, medium rygg 5-vingat aluminiumstativ med vipp, roterbart, justerbar höjd 43-53 cm. Stativ svart (37).</p> <p><i>*OBS! Läder: min. antal 2 st i samma kulör</i> <i>Tillägg för Bolster klädsel pg 1-7 (ej konstläder)</i> <i>Tillägg för intervallbromsade hjul</i> <i>Tillägg för polerat stativ (13) alt. vitt (31)</i> <i>Tillägg för gunga med justerbar hårdhet</i></p>	51 xx <b>51M01-xxx</b>	Prisgrupp 1 Prisgrupp 2 Prisgrupp 3 Prisgrupp 4 Prisgrupp 5 Prisgrupp 6 Prisgrupp 7 Läder*	8 108 8 458 8 854 9 251 9 693 10 182 10 881 11 928 1 154 223 452 796
	<p>Stol, hög rygg 4-vingat aluminiumstativ med hjul och vipp, roterbart. Stativ svart (37)</p> <p><i>*OBS! Läder: min. antal 2 st i samma kulör</i> <i>Tillägg för Bolster klädsel pg 1-7 (ej konstläder)</i> <i>Tillägg för polerat stativ (13) alt. vitt (31)</i></p>	51 xx <b>31H01-xxx</b>	Prisgrupp 1 Prisgrupp 2 Prisgrupp 3 Prisgrupp 4 Prisgrupp 5 Prisgrupp 6 Prisgrupp 7 Läder*	8 389 8 793 9 251 9 707 10 219 10 782 11 590 12 056 1 154 349
	<p>Stol, medium rygg 4-vingat aluminiumstativ med hjul och vipp, roterbart. Stativ svart (37)</p> <p><i>*OBS! Läder: min. antal 2 st i samma kulör</i> <i>Tillägg för Bolster klädsel pg 1-7 (ej konstläder)</i> <i>Tillägg för polerat stativ (13) alt. vitt (31)</i></p>	51 xx <b>31M01-xxx</b>	Prisgrupp 1 Prisgrupp 2 Prisgrupp 3 Prisgrupp 4 Prisgrupp 5 Prisgrupp 6 Prisgrupp 7 Läder*	7 733 8 083 8 479 8 876 9 318 9 807 10 506 11 553 1 154 349

Illustration	Beskrivning	Artikelnummer	Prisgrupp	Pris
	<p>Stol, hög rygg</p> <p>4-vingat aluminiumstativ med glidfötter och vipp, roterbart.</p> <p>Stativ svart (37)</p> <p><i>*OBS! Läder: min. antal 2 st i samma kulör</i></p> <p><i>Tillägg för Bolster klädsel pg 1-7 (ej konstläder)</i></p> <p><i>Tillägg för polerat stativ (13) alt. vitt (31)</i></p> <p><i>Tillägg för filttassar</i></p> <p><i>Tillägg för autoretur</i></p>	<p>51 xx <b>32H01-xxx</b></p> <p>51 xx <b>32HF1-xxx</b></p> <p>51 xx <b>33H01-xxx</b></p>	<p>Prisgrupp 1</p> <p>Prisgrupp 2</p> <p>Prisgrupp 3</p> <p>Prisgrupp 4</p> <p>Prisgrupp 5</p> <p>Prisgrupp 6</p> <p>Prisgrupp 7</p> <p>Läder*</p>	<p>8 160</p> <p>8 563</p> <p>9 020</p> <p>9 476</p> <p>9 988</p> <p>10 553</p> <p>11 359</p> <p>11 825</p> <p>1 154</p> <p>348</p> <p>90</p> <p>380</p>
	<p>Stol, medium rygg</p> <p>4-vingat aluminiumstativ med glidfötter och vipp, roterbart.</p> <p>Stativ svart (37)</p> <p><i>*OBS! Läder: min. antal 2 st i samma kulör</i></p> <p><i>Tillägg för Bolster klädsel pg 1-7 (ej konstläder)</i></p> <p><i>Tillägg för polerat stativ (13) alt. vitt (31)</i></p> <p><i>Tillägg för filttassar</i></p> <p><i>Tillägg för autoretur</i></p>	<p>51 xx <b>32M01-xxx</b></p> <p>51 xx <b>32MF1-xxx</b></p> <p>51 xx <b>33M01-xxx</b></p>	<p>Prisgrupp 1</p> <p>Prisgrupp 2</p> <p>Prisgrupp 3</p> <p>Prisgrupp 4</p> <p>Prisgrupp 5</p> <p>Prisgrupp 6</p> <p>Prisgrupp 7</p> <p>Läder*</p>	<p>7 506</p> <p>7 855</p> <p>8 252</p> <p>8 648</p> <p>9 091</p> <p>9 580</p> <p>10 280</p> <p>11 326</p> <p>1 154</p> <p>348</p> <p>90</p> <p>380</p>
	<p>Stol, hög rygg</p> <p>5-vingat stålstativ med hjul och vipp, roterbart, fast höjd 45 cm.</p> <p>Stativ vitt (31) alt svart (37).</p> <p><i>*OBS! Läder: min. antal 2 st i samma kulör</i></p> <p><i>Tillägg för Bolster klädsel pg 1-7 (ej konstläder)</i></p> <p><i>Tillägg för intervallbromsade hjul</i></p> <p><i>Tillägg för stativ i krom (13)</i></p> <p><i>Tillägg för höj/sänkbart stativ</i></p> <p><i>Tillägg för gunga &amp; höj/sänkbart stativ</i></p>	<p>51 xx <b>44H01-xxx</b></p> <p>51 xx <b>45H01-xxx</b></p> <p>51 xx <b>41H01-xxx</b></p>	<p>Prisgrupp 1</p> <p>Prisgrupp 2</p> <p>Prisgrupp 3</p> <p>Prisgrupp 4</p> <p>Prisgrupp 5</p> <p>Prisgrupp 6</p> <p>Prisgrupp 7</p> <p>Läder*</p>	<p>9 515</p> <p>9 918</p> <p>10 376</p> <p>10 833</p> <p>11 344</p> <p>11 909</p> <p>12 716</p> <p>13 182</p> <p>1 154</p> <p>223</p> <p>446</p> <p>233</p> <p>796</p>
	<p>Stol, medium rygg</p> <p>5-vingat stålstativ med hjul och vipp, roterbart, fast höjd 45 cm.</p> <p>Stativ vitt (31) alt svart (37).</p> <p><i>*OBS! Läder: min. antal 2 st i samma kulör</i></p> <p><i>Tillägg för Bolster klädsel pg 1-7 (ej konstläder)</i></p> <p><i>Tillägg för intervallbromsade hjul</i></p> <p><i>Tillägg för stativ i krom (13)</i></p> <p><i>Tillägg för höj/sänkbart stativ</i></p> <p><i>Tillägg för gunga &amp; höj/sänkbart stativ</i></p>	<p>51 xx <b>44M01-xxx</b></p> <p>51 xx <b>45M01-xxx</b></p> <p>51 xx <b>41M01-xxx</b></p>	<p>Prisgrupp 1</p> <p>Prisgrupp 2</p> <p>Prisgrupp 3</p> <p>Prisgrupp 4</p> <p>Prisgrupp 5</p> <p>Prisgrupp 6</p> <p>Prisgrupp 7</p> <p>Läder*</p>	<p>8 859</p> <p>9 209</p> <p>9 604</p> <p>10 001</p> <p>10 444</p> <p>10 934</p> <p>11 632</p> <p>12 680</p> <p>1 154</p> <p>223</p> <p>446</p> <p>233</p> <p>796</p>

Illustration	Beskrivning	Artikelnummer	Prisgrupp	Pris
	<p>Stol, hög 4-bent stålstativ Stativ vitt (31) alt svart (37).</p> <p><i>*OBS! Läder: min. antal 2 st i samma kulör</i> <i>Tillägg för Bolster klädsel pg 1-7 (ej konstläder)</i> <i>Tillägg för stativ i krom (13)</i></p>	51 xx <b>20H01-xxx</b>	Prisgrupp 1 Prisgrupp 2 Prisgrupp 3 Prisgrupp 4 Prisgrupp 5 Prisgrupp 6 Prisgrupp 7 Läder*	6 590 6 994 7 451 7 908 8 419 8 984 9 790 10 256 1 154 298
	<p>Stol, medium 4-bent stålstativ Stativ vitt (31) alt svart (37).</p> <p><i>*OBS! Läder: min. antal 2 st i samma kulör</i> <i>Tillägg för Bolster klädsel pg 1-7 (ej konstläder)</i> <i>Tillägg för stativ i krom (13)</i></p>	51 xx <b>20M01-xxx</b>	Prisgrupp 1 Prisgrupp 2 Prisgrupp 3 Prisgrupp 4 Prisgrupp 5 Prisgrupp 6 Prisgrupp 7 Läder*	5 934 6 283 6 680 7 076 7 519 8 008 8 708 9 755 1 154 298
	<p>Stol, hög 4-bent klarlackat trästativ Stativ ek (03) alt ask (06).</p> <p><i>*OBS! Läder: min. antal 2 st i samma kulör</i> <i>Tillägg för Bolster klädsel pg 1-7 (ej konstläder)</i> <i>Tillägg för betsade ben: vit ek (30) svart ek (73)</i> <i>vit ask (10), mörk ask (76), ask Burgundy (C8),</i> <i>ask Conifer (D3) och ask Smokey Blue (D4).</i></p>	51 xx <b>15H01-xxx</b>	Prisgrupp 1 Prisgrupp 2 Prisgrupp 3 Prisgrupp 4 Prisgrupp 5 Prisgrupp 6 Prisgrupp 7 Läder*	7 532 7 935 8 392 8 849 9 360 9 925 10 732 11 197 1 154 629
	<p>Stol, medium 4-bent klarlackat trästativ Stativ ek (03) alt ask (06).</p> <p><i>*OBS! Läder: min. antal 2 st i samma kulör</i> <i>Tillägg för Bolster klädsel pg 1-7 (ej konstläder)</i> <i>Tillägg för betsade ben: vit ek (30) svart ek (73)</i> <i>vit ask (10), mörk ask (76), ask Burgundy (C8),</i> <i>ask Conifer (D3) och ask Smokey Blue (D4).</i></p>	51 xx <b>15M01-xxx</b>	Prisgrupp 1 Prisgrupp 2 Prisgrupp 3 Prisgrupp 4 Prisgrupp 5 Prisgrupp 6 Prisgrupp 7 Läder*	6 971 7 321 7 716 8 112 8 555 9 045 9 744 10 791 1 154 629





Illustration	Beskrivning	Artikelnummer	Prisgrupp	Pris
<b>Glove Bolster Cover</b> Design: Fredrik Mattson				
<p><b>Glove BOLSTER COVER</b></p> <ul style="list-style-type: none"> <li>• Omklädnadstyg till Glove High och Medium.</li> <li>• Kanalsydd klädsel i tyger ur prisgrupp 1-7 med undantag av konstläder.</li> <li>• Med dragkedjor för enkel montering på befintlig stol.</li> <li>• För mer produktinformation se <a href="http://www.horreds.se">www.horreds.se</a></li> </ul>				
	Omklädnadstyg till Glove High med stålstativ	51 BHS -xxx	Prisgrupp 1	3 020
	Omklädnadstyg till Glove High med trästativ	51 BHT -xxx	Prisgrupp 2	3 435
			Prisgrupp 3	3 853
			Prisgrupp 4	4 270
			Prisgrupp 5	4 752
			Prisgrupp 6	5 392
			Prisgrupp 7	6 355
	Omklädnadstyg till Glove Medium med stålstativ	51 BMS -xxx	Prisgrupp 1	2 834
	Omklädnadstyg till Glove Medium med trästativ	51 BMT -xxx	Prisgrupp 2	3 211
			Prisgrupp 3	3 588
			Prisgrupp 4	3 967
			Prisgrupp 5	4 403
			Prisgrupp 6	4 984
			Prisgrupp 7	5 856





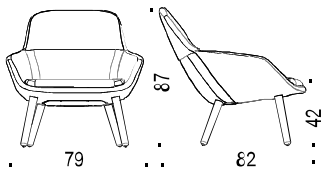
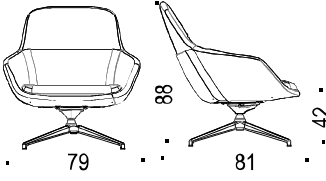
Illustration	Beskrivning	Artikelnummer	Prisgrupp	Pris
<b>Glove Lounge Design: Fredrik Mattson</b>		  <b>MÖBELFAKTA</b>		
<b>Glove LOUNGEFÅTÖLJ</b>				
	<ul style="list-style-type: none"> <li>• Helklädd loungefåtölj i sitthöjd 42 cm, med sittydyna, dynan fixerad med kardborre.</li> <li>• Modell med träben nu även i sitthöjd 46 cm</li> <li>• Stomme av formgjutet kallskum (HR) med metallram.</li> <li>• Tillägg för CMHR-skum: 1065:-.</li> <li>• Metallförstärkta träben i ek / ask. Klarlack alternativt bets.</li> <li>• 4-vingat aluminiumstativ i svart pulverlack eller polerad aluminium. Andra färger mot offert.</li> <li>• För mer produktinformation se <a href="http://www.horreds.se">www.horreds.se</a></li> </ul>			
	<p>Fåtölj med träben. Svart metallförstärkning. Klarlackad ek (03) / ask (06)</p> <p><i>Tillägg för sitthöjd 46 cm</i> <i>Tillägg för betsade ben: vit ek (30) svart ek (73) vit ask (10), mörk ask (76), ask Burgundy (C8), ask Conifer (D3) och ask Smokey Blue (D4).</i></p>	<p>51 xx <b>10L01-xxx</b></p> <p>51 xx <b>15L01-xxx</b></p>	Prisgrupp 1 Prisgrupp 2 Prisgrupp 3 Prisgrupp 4 Prisgrupp 5 Prisgrupp 6 Prisgrupp 7 Läder	11 346 11 896 12 520 13 144 13 841 14 612 15 713 17 622  750 599
	<p>Fåtölj med 4-vingat stativ. 4-vingat aluminiumstativ med fot, roterbart samt vipp. Svart (37) / Polerat (13)</p> <p><i>Tillägg för filtassar</i> <i>Tillägg för autoretur</i></p>	<p>51 xx <b>32L01-xxx</b></p> <p>51 xx <b>32LF1-xxx</b> 51 xx <b>33L01-xxx</b></p>	Prisgrupp 1 Prisgrupp 2 Prisgrupp 3 Prisgrupp 4 Prisgrupp 5 Prisgrupp 6 Prisgrupp 7 Läder	12 988 13 501 14 082 14 663 15 313 16 031 17 057 18 835  87 327



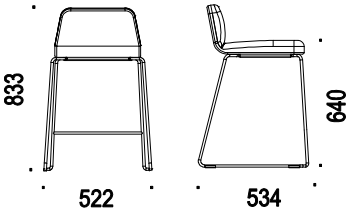
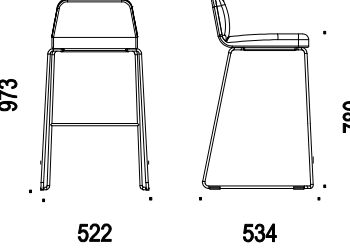
Illustration	Beskrivning	Artikelnummer	Prisgrupp	Pris
<p><b>VX Barpell</b> Design: Horreds</p>				
	<p><b>VX Barpell</b></p> <ul style="list-style-type: none"> <li>• Helklädd sits av formpressad plywood med kallsaum</li> <li>• Medstativ av 12mm tråd, staplingsbar 4 st</li> <li>• Stapelskydd i formpressad filt, antracitgrå</li> <li>• För mer produktinformation se <a href="http://www.horreds.se">www.horreds.se</a></li> </ul> <p><u>Medstativ:</u> Svart RAL 9005 str (37) Krom (13) (Andra färger mot offert)</p>			
	<p>Medstativ, svart, med sitthöjd 640 mm</p> <p>*OBS! Läder: min. antal 2 i samma kulör</p> <p><i>Tillägg för stativ i krom</i></p> <p><i>Tillägg för glidfot med filt</i></p>	<p>34 xx <b>07290-X</b></p> <p>34 xx <b>07290Fxxx</b></p>	<p>Prisgrupp 1 Prisgrupp 2 Prisgrupp 3 Prisgrupp 4 Prisgrupp 5 Prisgrupp 6 Prisgrupp 7 Läder*</p>	<p>3 945 4 142 4 364 4 587 4 836 5 111 5 504 7 477 388 97</p>
	<p>Medstativ, svart, med sitthöjd 780 mm</p> <p>*OBS! Läder: min. antal 2 i samma kulör</p> <p><i>Tillägg för stativ i krom</i></p> <p><i>Tillägg för glidfot med filt</i></p>	<p>34 xx <b>07295-X</b></p> <p>34 xx <b>07290Fxxx</b></p>	<p>Prisgrupp 1 Prisgrupp 2 Prisgrupp 3 Prisgrupp 4 Prisgrupp 5 Prisgrupp 6 Prisgrupp 7 Läder*</p>	<p>4 106 4 302 4 526 4 748 4 998 5 273 5 666 7 637 388 97</p>



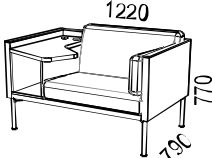
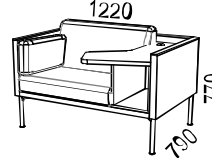
Illustration	Beskrivning	Artikelnummer	Pris				
<b>Mute Focus Design: Fredrik Mattson</b>							
<b>Mute Focus SITTMÖBEL</b>							
	<ul style="list-style-type: none"> <li>• Stomme i lackad alt fanerad spånskiva.</li> <li>• Stoppning i kallskum</li> <li>• Sitthöjd 46 cm</li> <li>• Levereras monterad, endast bordet behöver eftermonteras.</li> <li>• För mer produktinformation se <a href="http://www.horreds.se">www.horreds.se</a></li> </ul>						
	<p>Vitlack: NCS 0500-N            Fanergrupp 1: Ek (03), Ask (06)            Fanergrupp 2: Svartb. Ek (73), Mörkb. Ask (76), Vitpig. Ek (30), Vitpig. Ask (10)</p>						
							
<i>Mute Focus Low &amp; Mute Focus, helklädda</i>			<i>Mute Focus Low &amp; Mute Focus, fanerad utsida</i>				
	<p>Mute Focus Low,  <b>vänster</b>, helklädd,            1220x770x790 mm            Inkl. 1x el + 1x dubbel            USB-laddare.            Svarta metallben.            Levereras monterad,            endast bordet behöver            eftermonteras.            Max.belastning bords-            skiva: 50 kg.</p>	55Fxx <b>400H-xxx</b>	Tyg prisgrupp	Bord i vitlack	Bord i valfri NCS	Bord i faner gr 1	Bord i faner gr 2
			PG 1	29 706	29 706	29 706	29 706
			PG 2	31 230	31 230	31 230	31 230
			PG 3	32 958	32 958	32 958	32 958
			PG 4	34 684	34 684	34 684	34 684
			PG 5	36 614	36 614	36 614	36 614
			PG 6	38 748	38 748	38 748	38 748
			PG 7	41 797	41 797	41 797	41 797
Läder	mot offert	mot offert	mot offert	mot offert			
	<p>Mute Focus Low,  <b>höger</b>, helklädd            1220x770x790 mm            USB-laddare.            Svarta metallben.            Levereras monterad,            endast bordet behöver            eftermonteras.            Max.belastning bords-            skiva: 50 kg.</p>	55Fxx <b>400H-xxx</b>	Tyg prisgrupp	Bord i vitlack	Bord i valfri NCS	Bord i faner gr 1	Bord i faner gr 2
			PG 1	29 706	29 706	29 706	29 706
			PG 2	31 230	31 230	31 230	31 230
			PG 3	32 958	32 958	32 958	32 958
			PG 4	34 684	34 684	34 684	34 684
			PG 5	36 614	36 614	36 614	36 614
			PG 6	38 748	38 748	38 748	38 748
			PG 7	41 797	41 797	41 797	41 797
Läder	mot offert	mot offert	mot offert	mot offert			

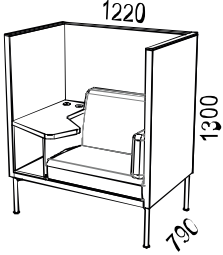
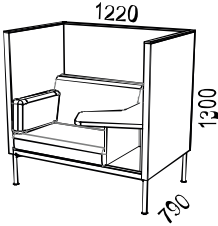
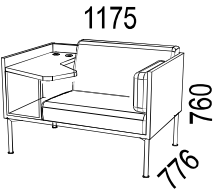
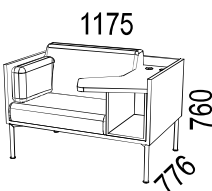
Illustration	Beskrivning	Artikelnummer	Pris				
			Tyg prisgrupp	Bord i vitlack	Bord i valfri NCS	Bord i faner gr 1	Bord i faner gr 2
	<p>Mute Focus <b>vänster</b>, helklädd. 1220x1300x790 mm Inkl. 1x el + 1x dubbel USB-laddare. Levereras monterad, endast bordet behöver eftermonteras. Max.belastning bords-skiva: 50 kg.</p>	55Fxx <b>300V-xxx</b>	PG 1	33 679	33 679	33 679	33 679
			PG 2	36 048	36 048	36 048	36 048
			PG 3	38 735	38 735	38 735	38 735
			PG 4	41 423	41 423	41 423	41 423
			PG 5	44 425	44 425	44 425	44 425
			PG 6	47 744	47 744	47 744	47 744
			PG 7	52 485	52 485	52 485	52 485
			Läder	mot offert	mot offert	mot offert	mot offert
	<p>Mute Focus <b>höger</b> helklädd 1220x1300x790 mm Inkl. 1x el + 1x dubbel USB-laddare. Levereras monterad, endast bordet behöver eftermonteras. Max.belastning bords-skiva: 50 kg.</p>	55Fxx <b>300H-xxx</b>	PG 1	33 679	33 679	33 679	33 679
			PG 2	36 048	36 048	36 048	36 048
			PG 3	38 735	38 735	38 735	38 735
			PG 4	41 423	41 423	41 423	41 423
			PG 5	44 425	44 425	44 425	44 425
			PG 6	47 744	47 744	47 744	47 744
			PG 7	52 485	52 485	52 485	52 485
			Läder	mot offert	mot offert	mot offert	mot offert
	<p>Mute Focus Low, <b>vänster</b>, 1175x760x776 mm Inkl. 1x el + 1x dubbel USB-laddare. Svarta metallben. Levereras monterad, endast bordet behöver eftermonteras. Max.belastning bords-skiva: 50 kg.</p>	55Fxx <b>200V-xxx</b>	Tyg prisgrupp	Stomme vitlack	Stomme valfri NCS	Stomme faner gr 1	Stomme faner gr 2
			PG 1	31 682	35 030	36 048	39 394
			PG 2	32 283	35 630	36 649	39 996
			PG 3	32 880	36 229	37 248	40 594
			PG 4	33 481	36 828	37 849	41 195
			PG 5	34 174	37 521	38 541	41 888
			PG 6	35 096	38 445	39 464	42 811
			PG 7	36 483	39 830	40 849	44 196
Läder	39 080	42 428	43 448	46 794			
	<p>Mute Focus Low, <b>höger</b>, 1175x760x776 mm USB-laddare. Svarta metallben. Levereras monterad, endast bordet behöver eftermonteras. Max.belastning bords-skiva: 50 kg.</p>	55Fxx <b>200H-xxx</b>	PG 1	31 682	35 030	36 048	39 394
			PG 2	32 283	35 630	36 649	39 996
			PG 3	32 880	36 229	37 248	40 594
			PG 4	33 481	36 828	37 849	41 195
			PG 5	34 174	37 521	38 541	41 888
			PG 6	35 096	38 445	39 464	42 811
			PG 7	36 483	39 830	40 849	44 196
			Läder	39 080	42 428	43 448	46 794

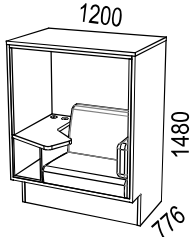
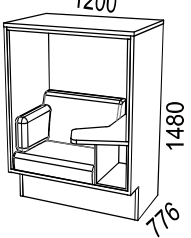
Illustration	Beskrivning	Artikelnummer	Pris				
			Tyg prisgrupp	Stomme vitlack	Stomme valfri NCS	Stomme faner gr 1	Stomme faner gr 2
	<p>Mute Focus <b>vänster</b> 1200x1480x776 mm Inkl. 1x el + 1x dubbel USB-laddare. Led-belysning. Levereras monterad, endast bordet behöver eftermonteras. Max.belastning bords- skiva: 50 kg.</p>	55Fxx <b>100V-xxx</b>	PG 1	45 153	49 155	54 557	58 561
			PG 2	46 864	50 866	56 269	60 273
			PG 3	48 576	52 579	57 981	61 985
			PG 4	50 290	54 292	59 695	63 697
			PG 5	52 264	56 267	61 670	65 673
			PG 6	54 900	58 901	64 305	68 308
			PG 7	58 851	62 853	68 256	72 260
			Läder	59 582	63 582	68 985	72 989
	<p>Mute Focus <b>höger</b> 1200x1480x776 mm Inkl. 1x el + 1x dubbel USB-laddare. Led-belysning. Levereras monterad, endast bordet behöver eftermonteras. Max.belastning bords- skiva: 50 kg.</p>	55Fxx <b>100H-xxx</b>	PG 1	45 153	49 155	54 557	58 561
			PG 2	46 864	50 866	56 269	60 273
			PG 3	48 576	52 579	57 981	61 985
			PG 4	50 290	54 292	59 695	63 697
			PG 5	52 264	56 267	61 670	65 673
			PG 6	54 900	58 901	64 305	68 308
			PG 7	58 851	62 853	68 256	72 260
			Läder	59 582	63 582	68 985	72 989





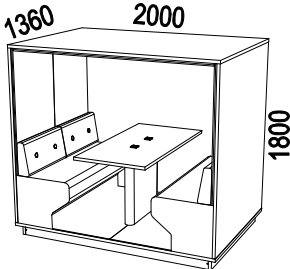
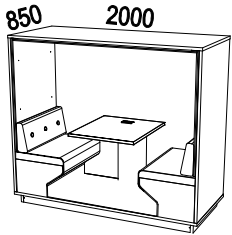
Illustration	Beskrivning	Artikelnummer	Pris				
<b>Mute Floor Design: Fredrik Mattson</b>							
<p><b>Mute Floor SITTMÖBEL</b></p>  <ul style="list-style-type: none"> <li>• Stomme i lackad alt fanerad spånskiva.</li> <li>• Stoppning i kallskum</li> <li>• Sitthöjd 46 cm</li> <li>• Mute Floor x4 och Mute Floor x2 levereras omonterade.</li> <li>• Mute Floor x1 levereras monterad. Önskar ni få den levererad omonterad; meddela kundsupport vid beställningstillfället.</li> <li>• Mute Floor är märkt med Möbelfakta.</li> <li>• För mer produktinformation se <a href="http://www.horreds.se">www.horreds.se</a></li> </ul> <p><u>Vitlack:</u> NCS 0500-N  <u>Fanergrupp 1:</u> Ek (03), Ask (06)  <u>Fanergrupp 2:</u> Svartb. Ek (73), Mörkb. Ask (76), Vitpig. Ek (30), Vitpig. Ask (10)</p>							
							
Mute Floor x4	Mute Floor x2	Mute Floor x1					
	Mute Floor x4, 2000x1800x1360 mm Inkl. 2x el + 2x dubbel USB-laddare. Led- belysning, matta antracit. Levereras omonterad. Max.belastning bords- skiva: 50 kg.	55 xx <b>06790-xxx</b>	Tyg prisgrupp	Stomme vitlack	Stomme valfri NCS	Stomme faner gr 1	Stomme faner gr 2
	<b>Utan rygg (ingång från båda sidor)</b> <i>Tillägg för trärygg (ej klädd)</i>		PG 1	116 853	123 828	130 801	134 290
			PG 2	119 859	126 834	133 808	137 297
			PG 3	122 866	129 840	136 815	140 304
			PG 4	125 872	132 847	139 822	143 310
			PG 5	128 877	135 853	142 828	146 317
			PG 6	134 042	141 019	147 991	151 479
			PG 7	141 789	148 764	155 739	159 225
			Läder	151 427	158 400	165 374	168 863
				19 065	19 065	22 763	22 763
	Mute Floor x2, 2000x1800x850 mm Inkl. 2x el + 1x dubbel USB-laddare. Led- belysning, matta antracit. Levereras omonterad. Max.belastning bords- skiva: 50 kg.	55 xx <b>06985-xxx</b>	Tyg prisgrupp	Stomme vitlack	Stomme valfri NCS	Stomme faner gr 1	Stomme faner gr 2
	<b>Med rygg (ingång från en sida)</b>		PG 1	73 080	85 284	92 608	96 096
			PG 2	76 084	88 290	95 614	99 102
			PG 3	79 091	91 298	98 621	102 109
			PG 4	80 596	92 800	100 123	103 611
			PG 5	83 601	95 808	103 129	106 618
			PG 6	88 146	100 353	107 674	111 163
			PG 7	94 962	107 166	114 490	117 979
			Läder	106 150	118 356	125 678	129 168

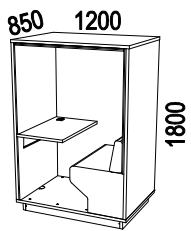
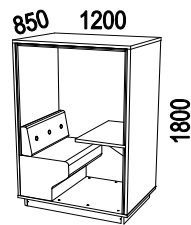
Illustration	Beskrivning	Artikelnummer	Pris				
			Tyg prisgrupp	Stomme vittlack	Stomme valfri NCS	Stomme faner gr 1	Stomme faner gr 2
	<p>Mute Floor x1 <b>vänster</b> 1200x1800x850 mm Inkl. 1x el + 1x dubbel USB-laddare. Ledbelysning, matta antracit. Levereras monterad. Max.belastning bords-skiva: 50 kg. <b>Med rygg (ingång från en sida)</b></p>	55 xx <b>311V-xxx</b>	PG 1	53 215	63 676	67 860	71 346
			PG 2	54 716	65 178	69 364	72 851
			PG 3	57 724	68 185	72 370	75 857
			PG 4	59 227	69 687	73 873	77 360
			PG 5	62 234	72 695	76 879	80 367
			PG 6	65 536	75 999	80 182	83 670
			PG 7	70 495	80 957	85 142	88 629
			Läder	74 258	84 720	88 905	92 391
<p>OBS: Mute Floor x 1 (art 311V) levereras monterad. Meddela kundsupport vid beställningstillfället om den måste levereras omonterad p.g.a. utrymmesbrist vid inlastning. Pallen är 95 cm bred.</p>							
	<p>Mute Floor x1 <b>höger</b> 1200x1800x850 mm Inkl. 1x el + 1x dubbel USB-laddare. Ledbelysning, matta antracit. Levereras monterad. Max.belastning bords-skiva: 50 kg. <b>Med rygg (ingång från en sida)</b></p>	55 xx <b>311H-xxx</b>	PG 1	53 215	63 676	67 860	71 346
			PG 2	54 716	65 178	69 364	72 851
			PG 3	57 724	68 185	72 370	75 857
			PG 4	59 227	69 687	73 873	77 360
			PG 5	62 234	72 695	76 879	80 367
			PG 6	65 536	75 999	80 182	83 670
			PG 7	70 495	80 957	85 142	88 629
			Läder	74 258	84 720	88 905	92 391
<p>OBS: Mute Floor x 1 (art 311H) levereras monterad. Meddela kundsupport vid beställningstillfället om den måste levereras omonterad p.g.a. utrymmesbrist vid inlastning. Pallen är 95 cm bred.</p>							






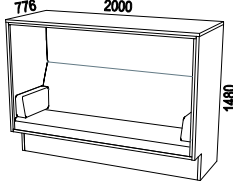
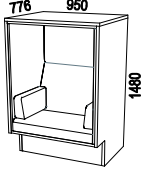
Illustration	Beskrivning	Artikelnummer	Pris				
<b>Mute</b> Design:Fredrik Mattson							
<b>Mute</b> SOFFA OCH FÅTÖLJ							
<ul style="list-style-type: none"> <li>• Stomme i lackad alt fanerad spånskiva.</li> <li>• Stopning i kallsaum</li> <li>• Sitthöjd 46 cm</li> <li>• Levereras monterad.</li> <li>• Mute soffa och fåtölj är märkta med Möbelfakta.</li> <li>• För mer produktinformation se <a href="http://www.horreds.se">www.horreds.se</a></li> </ul> <p> <u>Vitlack:</u> NCS 0500-N  <u>Fanegrupp 1:</u> Ek (03), Ask (06)  <u>Fanegrupp 2:</u> Svartb. Ek (73), Mörkb. Ask (76), Vitpig. Ek (30), Vitpig. Ask (10)         </p>							
							
<i>Mute soffa</i>		<i>Mute fåtölj</i>					
			Tyg prisgrupp	Stomme vitlack	Stomme valfri NCS	Stomme faner gr 1	Stomme faner gr 2
	Mute soffa med tak. 2000x1480x776 mm Levereras monterad. <i>(Meddela kundsupport vid beställningstillfället om ni vill att den skickas omonterad!)</i>	55 xx <b>04350-xxx</b>	PG 1	54 552	60 393	74 573	78 747
			PG 2	56 807	62 647	76 828	81 001
			PG 3	58 912	64 753	78 933	83 106
			PG 4	60 415	66 255	80 436	84 609
			PG 5	62 972	68 811	82 993	87 165
			PG 6	66 275	72 114	86 296	90 468
			PG 7	71 233	77 072	91 255	95 427
			Läder	104 610	110 448	124 630	128 801
	Mute fåtölj med tak. 950x1480x776 mm Levereras monterad.	55 xx <b>03650-xxx</b>	PG 1	38 369	44 208	46 710	50 049
			PG 2	39 872	45 712	48 214	51 550
			PG 3	41 074	46 914	49 416	52 752
			PG 4	42 126	47 967	50 468	53 807
			PG 5	43 629	49 470	51 972	55 309
			PG 6	45 695	51 534	54 036	57 373
			PG 7	48 793	54 633	57 135	60 473
			Läder	63 924	69 762	72 263	75 602




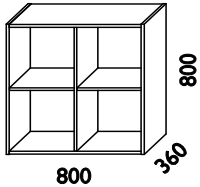
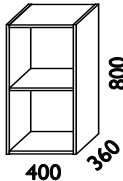
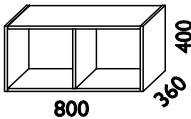
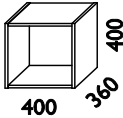
Illustration	Beskrivning	Artikelnummer	Material	Pris
	<p><b>ANNE Design: Anne Krook.</b></p> <ul style="list-style-type: none"> <li>• Fungerar som rumsavdelare.</li> <li>• Vitlack = NCS 0500-N</li> <li>• Faner: Ek (03) OCH Björk (05).</li> <li>• Ryggar i direktlaminat (vit till vita stommar och trämönstrad till stommar i ek och björk).</li> <li>• Dörr fästes i yttersida stomme.</li> <li>• Lådor passar endast djupa stommar.</li> <li>• Lådor och dörrar fabriksmonteras.</li> <li>• Bifoga alltid skiss. Använd gärna ritprogram i Pcon Planner.</li> <li>• Dörrar med dämpade gångjärn</li> <li>• Lådor med självstängande, dämpade expanders.</li> <li>• För mer produktinformation se <a href="http://www.horreds.se">www.horreds.se</a></li> </ul>	 		
<b>Anne DJUPA STOMMAR</b>				
	<p>Djup stomme med fast mellanvägg och flyttbara hyllplan.</p> <p>Djup stomme med fast mellanvägg, utan hyllplan</p>	<p>16 xx <b>009D</b> 16 31 <b>009D</b></p> <p>16 xx <b>009DU</b> 16 31 <b>009DU</b></p>	<p>Ek/Björk Vit</p> <p>Ek/Björk Vit</p>	<p>5 141 4 943</p> <p>4 926 4 738</p>
	<p>Djup stomme med flyttbart hyllplan</p> <p>Djup stomme utan hyllplan</p> <p>Djup stomme med flyttbart hyllplan, utan rygg</p>	<p>16 xx <b>011D</b> 16 31 <b>011D</b></p> <p>16 xx <b>011DU</b> 16 31 <b>011DU</b></p> <p>16 xx <b>011DO</b> 16 31 <b>011DO</b></p>	<p>Ek/Björk Vit</p> <p>Ek/Björk Vit</p> <p>Ek/Björk Vit</p>	<p>3 145 3 024</p> <p>2 930 2 818</p> <p>2 878 2 767</p>
	<p>Djup stomme med fast mellanvägg</p> <p>Djup stomme utan mellanvägg</p> <p>Djup stomme med fast mellanvägg, utan rygg</p> <p>Djup stomme utan mellanvägg, utan rygg</p>	<p>16 xx <b>012D</b> 16 31 <b>012D</b></p> <p>16 xx <b>012DU</b> 16 31 <b>012DU</b></p> <p>16 xx <b>012DO</b> 16 31 <b>012DO</b></p> <p>16 xx <b>012DUO</b> 16 xx <b>012DUO</b></p>	<p>Ek/Björk Vit</p> <p>Ek/Björk Vit</p> <p>Ek/Björk Vit</p> <p>Ek/Björk Vit</p>	<p>3 145 3 024</p> <p>2 930 2 818</p> <p>2 878 2 767</p> <p>2 657 2 554</p>
	<p>Djup stomme</p> <p>Djup stomme utan rygg</p>	<p>16 xx <b>013D</b> 16 31 <b>013D</b></p> <p>16 xx <b>013DO</b> 16 31 <b>013DO</b></p>	<p>Ek/Björk Vit</p> <p>Ek/Björk Vit</p>	<p>2 075 1 994</p> <p>1 846 1 774</p>

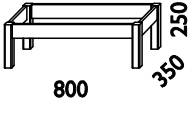
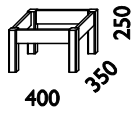
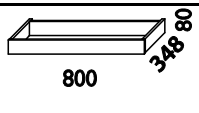
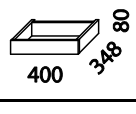
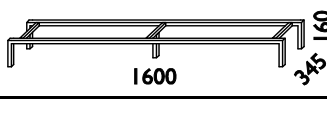
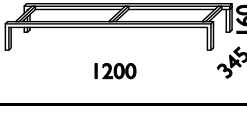
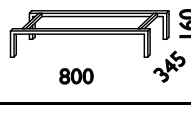
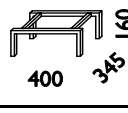
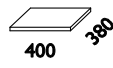
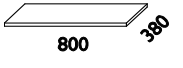
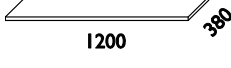

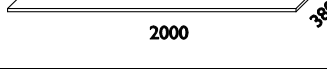
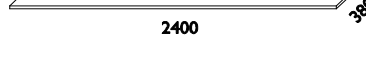
Illustration	Beskrivning	Artikelnummer	Material	Pris
<b>Anne SOCKLAR</b>				
	Bensockel, trä.	16 xx <b>017D</b> 16 31 <b>017D</b>	Ek/Björk Vit	2 004 2 004
	Bensockel, trä.	16 xx <b>018D</b> 16 31 <b>018D</b>	Ek/Björk Vit	1 745 1 745
	Sparksocket, trä.	16 xx <b>007D</b> 16 31 <b>007D</b>	Ek/Björk Vit	941 941
	Sparksocket, trä.	16 xx <b>008D</b> 16 31 <b>008D</b>	Ek/Björk Vit	762 762
	Bensockel, stål.	16 31 <b>215</b>	Vit	5 313
	Bensockel, stål.	16 31 <b>216</b>	Vit	3 874
	Bensockel, stål.	16 31 <b>217</b>	Vit	3 098
	Bensockel, stål.	16 31 <b>218</b>	Vit	2 299
	Vägghängningslist i MDF. Maxvikt 40 kg. 800 mm 400 mm	16 00 <b>045</b> 16 00 <b>046</b>		406 319
<b>Anne KRÖNSKIVOR.</b>				
<ul style="list-style-type: none"> <li>• Djup 380 mm. Tjocklek 23 mm.</li> <li>• Passar endast till djupa stommar</li> </ul>				
	Bredd 400 mm	16 xx <b>201</b> 16 31 <b>201</b>	Ek/Björk Vit	1 459 1 459
	Bredd 800 mm	16 xx <b>202</b> 16 31 <b>202</b>	Ek/Björk Vit	1 690 1 690
	Bredd 1200 mm	16 xx <b>203</b> 16 31 <b>203</b>	Ek/Björk Vit	1 972 1 972
	Bredd 1600 mm	16 xx <b>204</b> 16 31 <b>204</b>	Ek/Björk Vit	2 476 2 476
	Bredd 2000 mm	16 xx <b>206</b> 16 31 <b>206</b>	Ek/Björk Vit	2 862 2 862
	Bredd 2400 mm	16 xx <b>207</b> 16 31 <b>207</b>	Ek/Björk Vit	3 221 3 221

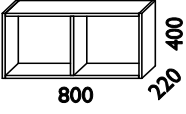
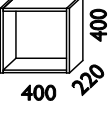
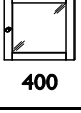
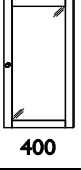
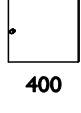
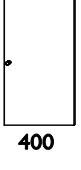
Illustration	Beskrivning	Artikelnummer	Material	Pris
<b>Anne VÄGGHÄNGDA GRUNDA STOMMAR</b>				
	Grund stomme med fast mellanvägg.	16 xx <b>012G</b> 16 31 <b>012G</b>	Ek/Björk Vit	3 061 2 943
	Grund stomme utan mellanvägg.	16 xx <b>012GU</b> 16 31 <b>012GU</b>	Ek/Björk Vit	2 839 2 730
	Vägghängningslist MDF, 80 cm. Maxvikt 40 kg	16 00 <b>045</b>		406
	Grund stomme	16 xx <b>013G</b> 16 31 <b>013G</b>	Ek/Björk Vit	1 921 1 847
	Vägghängningslist MDF, 40 cm. Maxvikt 40 kg	16 00 <b>046</b>		319
<b>Anne DÖRRAR</b>				
<ul style="list-style-type: none"> <li>• Dämpade gångjärn</li> <li>• Inklusive standard knapp i borstat stål</li> </ul>		<b>Närmaste NCS:</b> Vit NCS 0500-N Svart NCS S 8502 B Grågrön NCS S2502G Gul NCS S1050-Y10R Rosa NCSS1070-R20B Mörkgrå Met. RAL 9007 Ljusgrå Metallic RAL9006		
	Vitrindörr Anne - klarglas	16 xx <b>031</b> 16 31 <b>031</b>	Ek/Björk Vit	1 554 1 554
	Vitrindörr Anne - Med blåstrat glas	16 xx <b>031A</b> 16 31 <b>031A</b>	Ek/Björk Vit	1 744 1 744
	Vitrindörr Anne - klarglas	16 xx <b>032</b> 16 31 <b>032</b>	Ek/Björk Vit	2 035 2 035
	Vitrindörr Anne - Med blåstrat glas	16 xx <b>032A</b> 16 31 <b>032A</b>	Ek/Björk Vit	2 226 2 226
	Dörr Anne	16 xx <b>021</b> 16 31 <b>021</b>	Ek/Björk Vit	888 888
		16 37 <b>021</b>	Svart	888
		16 48 <b>021</b>	Grågrön	888
		16 49 <b>021</b>	Gul	888
		16 50 <b>021</b>	Rosa	888
		16 44 <b>021</b>	Mörkgrå	979
		16 43 <b>021</b>	Ljusgrå	979
	Dörr Anne	16 xx <b>022</b> 16 31 <b>022</b>	Ek/Björk Vit	1 594 1 594
		16 37 <b>022</b>	Svart	1 594
		16 48 <b>022</b>	Grågrön	1 594
		16 49 <b>022</b>	Gul	1 594
		16 50 <b>022</b>	Rosa	1 594
		16 44 <b>022</b>	Mörkgrå	1 751
		16 43 <b>022</b>	Ljusgrå	1 751

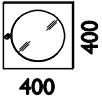
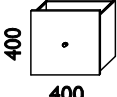
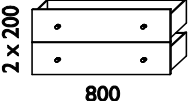
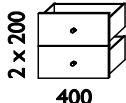
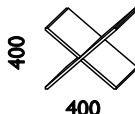
Illustration	Beskrivning	Artikelnummer	Material	Pris
	Vitrindörr Anne Med runt glas (klarglas)  Med runt blåstrat glas	16 xx <b>034</b>	Ek/Björk	1 185
		16 31 <b>034</b>	Vit	1 185
		16 37 <b>034</b>	Svart	1 185
		16 48 <b>034</b>	Grågrön	1 185
		16 49 <b>034</b>	Gul	1 185
		16 50 <b>034</b>	Rosa	1 185
		16 44 <b>034</b>	Mörkgrå	1 301
		16 43 <b>034</b>	Ljusgrå	1 301
		16 xx <b>034A</b>	Ek/Björk	1 378
		16 31 <b>034A</b>	Vit	1 378
		16 37 <b>034A</b>	Svart	1 378
		16 48 <b>034A</b>	Grågrön	1 378
		16 49 <b>034A</b>	Gul	1 378
		16 50 <b>034A</b>	Rosa	1 378
16 44 <b>034A</b>	Mörkgrå	1 494		
16 43 <b>034A</b>	Ljusgrå	1 494		
<b>Anne LÅDOR</b> • Lådor fabriksmonteras. • Självstängande expanders med dämpning. • Inklusive standard knapp i borstat stål				
	Låda Anne	16 xx <b>039</b>	Ek/Björk	1 894
		16 31 <b>039</b>	Vit	1 894
		16 37 <b>039</b>	Svart	1 894
		16 48 <b>039</b>	Grågrön	1 894
		16 49 <b>039</b>	Gul	1 894
		16 50 <b>021</b>	Rosa	1 894
		16 44 <b>039</b>	Mörkgrå	2 080
		16 43 <b>039</b>	Ljusgrå	2 080
	Lådpar Anne. Passar endast 12DU	16 xx <b>040</b>	Ek/Björk	4 266
		16 31 <b>040</b>	Vit	4 266
		16 37 <b>040</b>	Svart	4 266
		16 48 <b>040</b>	Grågrön	4 266
		16 49 <b>040</b>	Gul	4 266
		16 50 <b>040</b>	Rosa	4 266
		16 44 <b>040</b>	Mörkgrå	4 687
		16 43 <b>040</b>	Ljusgrå	4 687
	Lådpar Anne	16 xx <b>041</b>	Ek/Björk	3 007
		16 31 <b>041</b>	Vit	3 007
		16 37 <b>041</b>	Svart	3 007
		16 48 <b>041</b>	Grågrön	3 007
		16 49 <b>041</b>	Gul	3 007
		16 50 <b>041</b>	Rosa	3 007
		16 44 <b>041</b>	Mörkgrå	3 307
		16 43 <b>041</b>	Ljusgrå	3 307

Illustration	Beskrivning	Artikelnummer	Material	Pris	
<b>Anne TILLBEHÖR</b>					
	Vinställ passar 9D	16 31 <b>042A</b> 16 37 <b>042A</b> 16 48 <b>042A</b> 16 49 <b>042A</b> 16 50 <b>042A</b> 16 44 <b>042A</b> 16 43 <b>042A</b>	Vit Svart Grågrön Gul Rosa Mörkgrå Ljusgrå	1 185 1 185 1 185 1 185 1 185 1 301 1 301	
	Vinställ passar 11D + 12D	16 31 <b>042B</b> 16 37 <b>042B</b> 16 48 <b>042B</b> 16 49 <b>042B</b> 16 50 <b>042B</b> 16 44 <b>042B</b> 16 43 <b>042B</b>	Vit Svart Grågrön Gul Rosa Mörkgrå Ljusgrå	1 185 1 185 1 185 1 185 1 185 1 301 1 301	
	Vinställ passar 13D	16 31 <b>042C</b> 16 37 <b>042C</b> 16 48 <b>042C</b> 16 49 <b>042C</b> 16 50 <b>042C</b> 16 44 <b>042C</b> 16 43 <b>042C</b>	Vit Svart Grågrön Gul Rosa Mörkgrå Ljusgrå	1 185 1 185 1 185 1 185 1 185 1 301 1 301	
	Djupt extra hyllplan, till 9D+12D. bredd 37,5 cm.	16 xx <b>044</b> 16 31 <b>044</b>	Ek/Björk Vit	471 471	
	Djupt extra hyllplan, till 11D+13D, bredd 36,7 cm.	16 xx <b>044B</b> 16 31 <b>044B</b>	Ek/Björk Vit	471 471	
	Grunt extra hyllplan, till 12G, bredd 37,5 cm.	16 xx <b>047</b> 16 31 <b>047</b>	Ek/Björk Vit	418 418	
	Grunt extra hyllplan, till 13G, bredd 36,7 cm.	16 xx <b>047B</b> 16 31 <b>047B</b>	Ek/Björk Vit	418 418	
	Djupt extra hyllplan, till 12DU, bredd 76,8 cm.	16 xx <b>050</b> 16 31 <b>050</b>	Ek/Björk Vit	1 056 1 056	
	Djup glashylla, till 9D+12D, bredd 37,5 cm	16 00 <b>048</b>	Glas	359	
	Djup glashylla, till 11D+13D, bredd 36,7	16 00 <b>048B</b>	Glas	359	
	Grund glashylla, till 12G, bredd 37,5	16 00 <b>049</b>	Glas	311	
	Grund glashylla, till 13G, 36,7 cm.	16 00 <b>049B</b>	Glas	311	
		Monterat lås i dörr eller låda. Förnicklat.	16 00 <b>058</b>	Förnicklat	1 177

## Prisgrupper tyger till sittmöbler

Nedan finner ni förteckning över standardtyg till våra Sittmöbler.

Förteckningen visar de olika prisgrupperna samt till vilken produkt den lämpar sig att använda.

För prisuppgifter på andra tyger ber vi er kontakta oss för prisförfrågan.

Flera av våra produkter kan tillverkas med delad klädsel; kontakta oss för prisuppgift.

Leverantör:	Tyg:	Pris-grupp:	Base/ Cuba	Glove	Grand	Mute	VX barpall
Camira	Main Line Flax	PG1	•	•	•	•	•
Camira	Main Line Twist	PG1	•	•	•	•	•
Gabriel	Bond	PG1	•	•	•	•	•
Gabriel	Medley	PG1	•	•	•	•	•
Gabriel	Repetto	PG1	•	•	•	•	•
Gabriel	Rondo	PG1	•	•	•	•	•
Nevotex	Grace	PG1	•	•	•	•	•
Nevotex	Pod	PG1			•	•	•
Camira	Blazer	PG2	•	•	•	•	•
Gabriel	Focus / Focus Melange	PG2	•	•	•	•	•
Gabriel	Go Uni/Check/Couture	PG2	•	•	•	•	•
Gabriel	Step / Step Melange	PG2	•	•	•	•	•
Gabriel	Tempt	PG2	•	•	•	•	•
Kvadrat	Reflect	PG2	•	•	•	•	•
Kvadrat	Relate	PG2	•	•	•	•	•
Kvadrat	Remix	PG2	•	•	•	•	•
Nevotex	Lido / Lido Trend	PG2	•	•	•	•	•
Nevotex	Stella	PG2	•	•	•	•	•
Nevotex	Wooly	PG2	•	•	•	•	•
Svensson	Ally	PG2	•	•	•	•	•
Svensson	Easy	PG2	•	•	•	•	•
Vescom	Avon	PG2	•	•	•	•	•
Vescom	Konstläder, ej Silica	PG2	•	•	•	•	
Vescom	Samar	PG2	•	•	•	•	•
Bogesunds	Liv	PG3	•	•	•	•	•
Camira	Synergy	PG3	•	•	•	•	•
Camira	Yoredale	PG3	•	•	•	•	•
Gabriel	Breeze / Breeze Fusion	PG3	•	•	•	•	•
Gabriel	Capture	PG3	•	•	•	•	•
Gabriel	Crisp	PG3	•	•	•	•	•
Gabriel	Fame	PG3	•	•	•	•	•
Gabriel	Grain	PG3	•	•	•	•	•
Gabriel	Harmony	PG3	•	•	•	•	•
Gabriel	Morph	PG3	•	•	•	•	•
Gabriel	Select	PG3	•	•	•	•	•
Kvadrat	Atlas	PG3	•	•	•	•	•
Nevotex	Blues	PG3	•	•	•	•	•
Nevotex	Funk	PG3	•	•	•	•	•
Nevotex	Grand Lazio Velvet	PG3	•	•	•	•	•
Nevotex	Imola Plus	PG3	•	•	•	•	•
Nevotex	Jazz	PG3	•	•	•	•	•

Nevotex	Pop	PG3	•	•	•	•	•
Svensson	Harper	PG3	•	•	•	•	•
Svensson	Heritage Blend	PG3	•	•	•	•	•
Svensson	Semi	PG3	•	•	•	•	•
Svensson	Step	PG3	•	•	•	•	•
Vescom	Acton	PG3	•	•	•	•	•
Vescom	Hardin	PG3	•	•	•	•	•
Vescom	Norfolk	PG3	•	•	•	•	•
Vescom	Wilson	PG3	•	•	•	•	•
Gabriel	Passion	PG4	•	•	•	•	•
Jörgenssen	Puxx 1/2	PG4	•	•	•	•	•
Kvadrat	Canvas	PG4	•	•	•	•	•
Kvadrat	Re-wool	PG4	•	•	•	•	•
Kvadrat	Sabi	PG4	•	•	•	•	•
Kvadrat	Steelcut / Steelcut Trio	PG4	•	•	•	•	•
Kvadrat	Tonica	PG4	•	•	•	•	•
Kvadrat	Tonus	PG4	•	•	•	•	•
Nevotex	Barnum	PG4	•	•	•	•	•
Nevotex	Illusion Trend / Full grain	PG4	•	•	•	•	•
Nevotex	Lazy	PG4	•	•	•	•	•
Nevotex	Supernova	PG4	•	•	•	•	•
Svensson	BeOn	PG4	•	•	•	•	•
Svensson	Ink	PG4	•	•	•	•	•
Svensson	Mingel	PG4	•	•	•	•	•
Svensson	Rami	PG4	•	•	•	•	•
Vescom	Auckland	PG4	•	•	•	•	•
Vescom	Burton	PG4	•	•	•	•	•
Vescom	Dikson	PG4	•	•	•	•	•
Vescom	Eliot	PG4	•	•	•	•	•
Vescom	Foster	PG4	•	•	•	•	•
Vescom	Fuga	PG4	•	•	•	•	•
Vescom	Gamut	PG4	•	•	•	•	•
Vescom	Hestan	PG4	•	•	•	•	•
Vescom	Rocket	PG4	•	•	•	•	•
Gabriel	Focus Royal	PG5	•	•	•	•	•
Gabriel	Savoy	PG5	•	•	•	•	•
Kvadrat	Devina / Devina MD	PG5	•	•	•	•	•
Kvadrat	Devina Melange	PG5	•	•	•	•	•
Kvadrat	Fiord	PG5	•	•	•	•	•
Kvadrat	Foss	PG5	•	•	•	•	•
Kvadrat	Hallingdal	PG5	•	•	•	•	•
Kvadrat	Hero	PG5	•	•	•	•	•
Kvadrat	Melange NAP	PG5	•	•	•	•	•
Kvadrat	Steelcut Quartet	PG5	•	•	•	•	•
Maharam	Merit	PG5	•	•	•	•	•
Maharam	Messenger	PG5	•	•	•	•	•
Svensson	Balance	PG5	•	•	•	•	•
Svensson	Debut	PG5	•	•	•	•	•
Vescom	Lamu	PG5	•	•	•	•	•
Vescom	Lani	PG5	•	•	•	•	•
Vescom	Silica	PG5	•	•	•	•	•



Vescom	Wolin	<b>PG5</b>	•	•	•	•	•
Kvadrat	Arda	<b>PG6</b>	•	•	•	•	•
Kvadrat	Mizmaze	<b>PG6</b>	•	•	•	•	•
Kvadrat	Planum	<b>PG6</b>	•	•	•	•	•
Kvadrat	Coda	<b>PG7</b>	•	•	•	•	•
Kvadrat	Drop	<b>PG7</b>	•	•	•	•	•
Kvadrat	Husk	<b>PG7</b>	•	•	•	•	•
Kvadrat	Mosaic	<b>PG7</b>	•	•	•	•	•
Kvadrat	Razzle Dazzle	<b>PG7</b>	•	•	•	•	•
Kvadrat	Sisu	<b>PG7</b>	•	•	•	•	•
Vescom	Billiard Cloth	<b>PG7</b>	•	•	•	•	•
Elmo Leather	Elmonordic	<b>Läder</b>	•	•	•	•	•
Elmo Leather	Elmosoft	<b>Läder</b>	•	•	•	•	•
Nevotex	Lambada	<b>Läder</b>	•	•	•	•	•
Nevotex	Linea	<b>Läder</b>	•	•	•	•	•
Nevotex	Vintage	<b>Läder</b>	•	•	•	•	•

rev 221220

# SENAB

## Färgmarkeringar och/eller symboler för hållbara alternativ i prislistan:

### Mörkgrön markering eller symbol

Miljömärkt produkt – Möbler där hela den sammansatta varan har en typ 1 miljömärkning enligt ISO 14024 med Svanen, Möbelfakta, EU Ecolabel eller annan likvärdig märkning.

### Ljusgrön markering eller symbol

Hållbarhetsmärkt produkt eller beståndsdel – Möbler där hela eller delar av den sammansatta varan är hållbarhetsmärkt, exempelvis med FSC, EU Ecolabel eller OEKO-TEX®. Leverantören ska kunna ge mer detaljerad information om vilka delar eller variationer som är hållbarhetsmärka vid begäran.

### Orange markering eller symbol

Klimatberäknad produkt – Produkt med dokumenterad miljövarudeklaration (EPD) enligt ISO 14025.

### Lila markering eller symbol

Produkt med återvunnet eller förnybart material (enligt definitionerna i ISO 14021). Leverantören ska kunna ge information om andel (%) återvunnet och/eller förnybart (biobaserat) vid begäran. Märkning av återvinningsbart material utgår.

### Blå markering eller symbol

Demonterbar produkt – Produkt som är demonterbar till olika komponenter och beståndsdelar som i första hand möjliggör återbruk och i andra hand materialåtervinning när produkten nått sin fulla livslängd. Produkten ska vara designad för renovering, det vill säga att det ska vara enkelt att reparera och byta ut moduler, komponenter och beståndsdelar som slits över tid. Exempelvis ska ytskikt, som bordsskivor, textil och stoppning kunna tas isär, avlägsnas och ersättas med hjälp av vanligt förekommande manuella verktyg, ej specialverktyg. Enklare reparationer och utbytesarbeten ska kunna utföras av en lekman. Om det krävs fackmanakunskap för mer avancerade arbeten ska det framgå av anvisningarna som leverantören ska kunna ge vid begäran. Anvisningarna ska innehålla en sprängskiss, steg för steg beskrivning inklusive vilka verktyg som krävs samt hur möbelns ingående delar bör källsorteras.