

MAJESTY

®



ADDA Prislita A - Möbler för skola, gäller från mars 2023

SENAB

Färgmarkeringar och/eller symboler för hållbara alternativ i prislistan:

Mörkgrön markering eller symbol

Miljömärkt produkt – Möbler där hela den sammansatta varan har en typ 1 miljömärkning enligt ISO 14024 med Svanen, Möbelfakta, EU Ecolabel eller annan likvärdig märkning.

Ljusgrön markering eller symbol

Hållbarhetsmärkt produkt eller beståndsdel – Möbler där hela eller delar av den sammansatta varan är hållbarhetsmärkt, exempelvis med FSC, EU Ecolabel eller OEKO-TEX®. Leverantören ska kunna ge mer detaljerad information om vilka delar eller variationer som är hållbarhetsmärka vid begäran.

Orange markering eller symbol

Klimatberäknad produkt – Produkt med dokumenterad miljövarudeklaration (EPD) enligt ISO 14025.

Lila markering eller symbol

Produkt med återvunnet eller förnybart material (enligt definitionerna i ISO 14021). Leverantören ska kunna ge information om andel (%) återvunnet och/eller förnybart (biobaserat) vid begäran. Märkning av återvinningsbart material utgår.

Blå markering eller symbol

Demonterbar produkt – Produkt som är demonterbar till olika komponenter och beståndsdelar som i första hand möjliggör återbruk och i andra hand materialåtervinning när produkten nått sin fulla livslängd. Produkten ska vara designad för renovering, det vill säga att det ska vara enkelt att reparera och byta ut moduler, komponenter och beståndsdelar som slits över tid. Exempelvis ska ytskikt, som bordsskivor, textil och stoppning kunna tas isär, avlägsnas och ersättas med hjälp av vanligt förekommande manuella verktyg, ej specialverktyg. Enklare reparationer och utbytesarbeten ska kunna utföras av en lekman. Om det krävs fackmanakunskap för mer avancerade arbeten ska det framgå av anvisningarna som leverantören ska kunna ge vid begäran. Anvisningarna ska innehålla en sprängskiss, steg för steg beskrivning inklusive vilka verktyg som krävs samt hur möbelns ingående delar bör källsorteras.



Produkter märkta med FSC® logotyp är certifierade. Mer information om FSC och hållbarhetspolicy finns på materia.se

Innehållsförteckning

Produkt	Sida	Produkt	Sida	Produkt	Sida
Pallar/Barpallar:		Omni	53	Papperskorgar:	
Anagram	4	Park	54	Bin	105
Boullée	4	Pax	54	Pop/Pop-Mini	105
Bönan	5	Picnic	55	Trio	106
Cap	5	Point	55-58	Övrigt:	
Domino (Nyhet)	6	Rho	59	Picnic	107
Elephant	7	Ribbon	60	Supporter serveringsvagn	107
Kaloo	7	Rondo	60	Total	108
Monolog	8	Today bänk	61-62	Vagabond Office-Kit	108
Motus	8	Today dagbädd	63	Prydnadskuddar:	
Mr T	8	Yarn (Nyhet)	64	Avec	109
Neo	9	Bord/Konferensbord:		Couture	109
Neo Lite	10	Amore	65	Le Mur	109
Patch	11	Ava	66	Materia	109
Picnic	11	Centrum	67-68	Multi	110
Plektrum	12	Centrum talarstol	69	Point	110
Plint	12	Cobra	69	Information:	
Rocca	13	Cone	70	Prisgrupper tyg och läder	111
Stack	13	Couture	70	Produktöversikt pulverlack	112-113
Stolar/Karmstolar/ Konferensstolar:		Crest	71	Färgspecifikation	114
Adam	14	Curling	72	Kundanpassning	115
Anagram	15	Domino (Nyhet)	72	Försäljningsvillkor	116
Domino	16	Hat	73		
Motus	16	Hopper	74		
Neo	17	Monolite	74		
Neo Lite	18-20	Monolog	75		
Neo Lite Soft	21	My Place	75		
Pax	22	Nomad (Nyhet)	76		
Pilot	23	Omni	76		
Stack	24	Petite (Nyhet)	77		
Stack+	25-26	Picnic	78		
Yarn	27	Sumo	79-80		
Bänkar/Fåtöljer/Soffor:		Uni	81-87		
Alto	28-32	Uni fällbord	88-89		
Ambient balkmöbel	33-35	Uni large	90-91		
Avant	36	Vagabond	92		
Avec	36	Vagabond Duo	93		
Clip	37	Vagabond Project	94-95		
Cobble (Nyhet)	37	Vagabond Screen	96		
Crest	38	Viper	97		
Domino	39	Klädförvaring:			
Fat	40	Array	98		
Frame	40	Cactus	98		
Le Mur	41-43	Dot	99		
Lean In	43	Gobble	99		
Longo	44	Hang-Up	100		
Mayflower balkmöbel	45	Hanger	100		
Monolite	46-47	Krokus	101		
Monolog	48	Tidskriftsställ:			
Multi	49	Kvadrat	102		
Neo Lite	50	Modulo	103		
Neo Lite Soft	50	Subway	103		
Oas	51-52	Vågspel	104		

Pallar/Barpallar

ANAGRAM barpall

Stomme sits/rygg: formsprutad polypropen alt. formpressat trä

Färg sits/rygg: Colours by Materia, CbM* (22-30), svart(31) eller vit(33)

Träslag sits/rygg: vitpigmenterad eller svartbetsad askfanér alt. klarlackad ekfanér

Stoppning sits/rygg: formskuret PUR-skum

Kläddel: oklädd, klädd sits eller helklädd

Stativ: stålrör

Ytbehandling: krom alt. Colours by Materia, CbM*(10-18), svart(7) eller vit(3) pulverlack

Övrigt: Stapelbar 4 st. Valfri RAL Classic-färg (ej Pearl), 490 SEK brutto/stativ, leveranstid

1-2 veckor utöver ordinarie. Begränsningar kan förekomma vid val av tyg och läder.

För rekommenderade tyger och läder per produkt, se materia.se/produkter



Utförande	Pris	inkl. tyg						inkl. läder	Tyg i m	Läder i m ²	Volym m ³	Vikt kg/st
		A	B	C	D	E	F					
BP820 barpall, sits/rygg polypropen												
sh 630/780 mm, oklädd, stativ: vit alt. svart	2610									0,50	7,2/7,5	
sh 630/780 mm, oklädd, stativ: krom alt. CbM*	2958									0,50	7,2/7,6	
sh 630/780 mm, klädd sits, stativ: vit alt. svart		3256	3288	3354	3460	3538	3648	3423	0,70	0,50	0,50	7,3/7,6
sh 630/780 mm, klädd sits, stativ: krom alt. CbM*		3604	3636	3702	3808	3886	3996	3771	0,70	0,50	0,50	7,3/7,7
sh 630/780 mm, helklädd, stativ: vit alt. svart		3674	3706	3772	3878	3956	4066	4482	0,70	1,10	0,50	7,3/7,8
sh 630/780 mm, helklädd, stativ: krom alt. CbM*		4022	4054	4120	4226	4304	4414	4830	0,70	1,10	0,50	7,3/7,9
BP820 barpall, sits/rygg trä												
sh 630/780 mm, oklädd, vitpig./svartbets askfanér alt. ekfanér, stativ: vit alt. svart	3206									0,50	7,4/7,7	
sh 630/780 mm, oklädd, vitpig./svartbets askfanér alt. ekfanér, stativ: krom alt. CbM*	3554									0,50	7,4/7,8	
sh 630/780 mm, klädd sits, rygg: vitpig./svartbets askfanér alt. ekfanér, stativ: vit alt. svart		3852	3884	3950	4056	4134	4244	4019	0,70	0,50	0,50	7,9/8,2
sh 630/780 mm, klädd sits, rygg: vitpig./svartbets askfanér alt. ekfanér, stativ: krom alt. CbM*		4200	4232	4298	4404	4482	4592	4367	0,70	0,50	0,50	7,9/8,3
TB820 tillbehör												
filttass 4st	86											

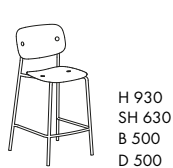

H 930
SH 630
B 500
D 500

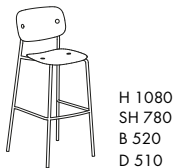

H 1080
SH 780
B 520
D 510

*CbM = beige, senapsgul, rosa, rödororange, vinröd, stormblå, grön, grå, mörkgrå. Läs mer på sid 114.



BOULLÉE pall

Stomme: stålrör, plywood och formgjutet integralskum

Stoppning: formgjutet PUR-skum

Botten: trycksvarvad stålplåt och svart TPE

Ytbehandling: krom

Övrigt: Begränsningar kan förekomma vid val av tyg och läder.

För rekommenderade tyger och läder per produkt, se materia.se/produkter



Utförande	Pris inkl. tyg		C	D	E	F	inkl. läder	Tyg i m	Läder i m ²	Volym m ³	Vikt kg/st
	A	B									
P0750 pall											
sh 525 mm, krom	6852	6908	7020	7202	7337	7524	8681	1,20	2,30	0,21	12,5



Ø 525
SH 525

Pallar/Barpallar

BÖNAN barpall

Stomme sits: plywood

Stoppning sits: formgjutet PUR-skum

Stativ: stålrör

Ytbehandling: krom alt. svart(7) eller silvergrå(9) pulverlack

Övrigt: Valfri RAL Classic-färg (ej Pearl), 490 SEK brutto/stativ, leveranstid 1-2 veckor utöver ordinarie. Begränsningar kan förekomma vid val av tyg och läder. För rekommenderade tyger och läder per produkt, se materia.se/produkter



Utförande	Pris inkl. tyg						inkl. läder	Tyg i m	Läder i m ²	Volym m ³	Vikt kg/st
	A	B	C	D	E	F					
BP060 barpall											
sh 630 mm	3912	3978	4108	4321	4478	4696	3712	1,40	0,50	0,12/2st	5,0
sh 780 mm	3912	3978	4108	4321	4478	4696	3712	1,40	0,50	0,15/2st	6,0



SH 630/780
B 430
D 340



CAP pall

Stomme: formpressad polyesterfilt

Klädsel: oklädd mörkgrå polyesterfilt eller helklädd i Kvadrat Remix 3

Staplingsring: formsprutad polypropen

Färg: Colours by Materia, CbM* (22-30)

Tillbehör: Stapelvagn för 10st pallar.

Övrigt: För mer info se materia.se/produkter



Utförande	Pris	Volym m ³	Vikt kg/st
P0650 pall oklädd, sh 425 mm, pall x1st	2457	0,10	2,4
P06510 pall x5st oklädd, sh 425 mm, pall x5st	10592	0,15	12,0
P06520 pall x10st oklädd, sh 425 mm, pall x10st	20699	0,20	24,0
P0650 pall helklädd inkl. tyg Remix 3, sh 425 mm, pall x1st	3335	0,10	2,6
P06510 pall x5st helklädd inkl. tyg Remix 3, sh 425 mm, pall x5st	14815	0,15	13,0
P06520 pall x10st helklädd inkl. tyg Remix 3, sh 425 mm, pall x10st	27145	0,20	26,0
TB0650 stapelvagn, svart (10st)	3088	0,35	10,0



Ø 410
H 425



H 550
B 460
D 460

*CbM = beige, senapsgul, rosa, rödororange, vinröd, stormblå, grön, grå, mörkgrå. Läs mer på sid 114.

Pallar/Barpallar

DOMINO pall/barpall

Stomme sits: formpressad fanerad ask

Stomme stativ: massiv ask

Ytbehandling: vitpigmenterad alt. svartbetsad

Klädsel: oklädd alt. klädd sits

Stoppning sits: formskuret PUR-skum

Fotstag: rostfritt stål (H630/780 mm)

Tillbehör: filtass

Övrigt: Pall H450 mm är stapelbar, oklädd 5 st. Begränsningar kan förekomma vid val av tyg och läder. För rekommenderade tyger och läder per produkt se materia.se/produkter

Nyhet



Utförande	Pris	Pris inkl. tyg		C	D	E	F	inkl. läder	Tyg i m	Läder i m ²	Volym m ³	Vikt kg/st
		A	B									
P0520 pall/barpall												
sh 450 mm, oklädd, sits: vitpig. askfanér, stativ: massiv vitpig. ask	2995										0,08	3,6
sh 450 mm, klädd sits, sits: vitpig. askfanér, stativ: massiv vitpig. ask		4271	4292	4334	4403	4453	4523	4570	0,45	0,50	0,08	4,4
sh 630 mm, oklädd, sits: vitpig. askfanér, stativ: massiv vitpig. ask	4175										0,13	3,9
sh 630 mm, klädd sits, sits: vitpig. askfanér, stativ: massiv vitpig. ask		5451	5472	5514	5583	5633	5703	5750	0,45	0,50	0,13	4,7
sh 780 mm, oklädd, sits: vitpig. askfanér, stativ: massiv vitpig. ask	4525										0,16	4,2
sh 780 mm, klädd sits, sits: vitpig. askfanér, stativ: massiv vitpig. ask		5801	5822	5864	5933	5983	6053	6100	0,45	0,50	0,16	5,0
sh 450 mm, oklädd, sits: svartbetsad askfanér, stativ: massiv svartbetsad ask	3145										0,08	3,6
sh 450 mm, klädd sits, sits: svartbetsad askfanér, stativ: massiv svartbetsad ask		4421	4442	4484	4553	4603	4673	4720	0,45	0,50	0,08	4,4
sh 630 mm, oklädd, sits: svartbetsad askfanér, stativ: massiv svartbetsad ask	4325										0,13	3,9
sh 630 mm, klädd sits, sits: svartbetsad askfanér, stativ: massiv svartbetsad ask		5601	5622	5664	5733	5783	5853	5900	0,45	0,50	0,13	4,7
sh 780 mm, oklädd, sits: svartbetsad askfanér, stativ: massiv svartbetsad ask	4675										0,16	4,2
sh 780 mm, klädd sits, sits: svartbetsad askfanér, stativ: massiv svartbetsad ask		5951	5972	6014	6083	6133	6203	6250	0,45	0,50	0,16	5,0
tillbehör												
filtass 4st	58											

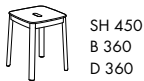

SH 450
B 360
D 360



SH 630
B 380
D 380



SH 780
B 395
D 395



ELEPHANT barpall

Stomme sits: plywood

Stoppning sits: formgjutet PUR-skum

Stativ: stålrör och ståltråd

Ytbehandling: krom alt. svart(7) eller silvergrå(9) pulverlack

Övrigt: Stapelbar 3 st. Valfri RAL Classic-färg (ej Pearl) på stativ, 490 SEK brutto/stativ, leveranstid 1-2 veckor utöver ordinarie.

Begränsningar kan förekomma vid val av tyg och läder.

För rekommenderade tyger och läder per produkt, se materia.se/produkter



Utförande	Pris inkl. tyg						inkl. läder	Tyg i m	Läder i m ²	Volym m ³	Vikt kg/st
	A	B	C	D	E	F					
BP400 barpall											
sh 630 mm, silvergrå, svart	5578	5610	5676	5782	5860	5970	5745	0,70	0,50	0,17	10,3
sh 630 mm, krom	6185	6217	6283	6389	6467	6577	6352	0,70	0,50	0,17	10,3
sh 780 mm, silvergrå, svart	5719	5751	5817	5923	6001	6111	5886	0,70	0,50	0,21	11,5
sh 780 mm, krom	6326	6358	6424	6530	6608	6718	6493	0,70	0,50	0,21	11,5

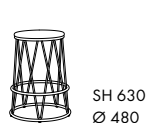

SH 630
Ø 480



SH 780
Ø 480

KALOO barpall

Stomme sits: plywood

Stoppning sits: formgjutet PUR-skum

Stativ: stålplåt och stålrör

Ytbehandling: svart(7) eller vit(3) pulverlack

Karm: stålrör

Ytbehandling: svart(7) eller vit(3) pulverlack

Övrigt: Valfri RAL Classic-färg (ej Pearl), 490 SEK brutto/stativ, leveranstid 1-2 veckor utöver ordinarie. Begränsningar kan förekomma vid val av tyg och läder.

För rekommenderade tyger och läder per produkt, se materia.se/produkter



Utförande	Pris inkl. tyg						inkl. läder	Tyg i m	Läder i m ²	Volym m ³	Vikt kg/st
	A	B	C	D	E	F					
BP550 barpall											
sh 630 mm, vit alt. svart	4159	4191	4257	4363	4441	4551	4326	0,70	0,50	0,63	14,8
sh 780 mm, vit alt. svart	4159	4191	4257	4363	4441	4551	4326	0,70	0,50	0,63	14,8



H 840
SH 630
B 575
D 545



H 990
SH 780
B 575
D 545



Pallar/Barpallar

MONOLOG pall

Stomme: plywood

Stoppning: formskuret PUR-skum

Stativ: tasslar i formsprutad polyeten, svart

Övrigt: Quiltning på sits. Handtag i Tärnsjö läder, svart eller natur.

Begränsningar kan förekomma vid val av tyg och läder.

För rekommenderade tyger och läder per produkt, se materia.se/produkter



Utförande	Pris inkl. tyg						inkl. läder	Tyg i m	Läder i m ²	Volym m ³	Vikt kg/st
	A	B	C	D	E	F					
P5960 pall sh 450 mm, handtag: svart alt. natur läder	4690	4740	4837	4997	5114	5278	6277	1,05	2,00	0,07	8,5



SH 450
B 400
D 400

MOTUS pall

Stomme: formpressat trä

Stoppning: formgjutet PUR-skum

Stativ: stålrör

Ytbehandling: krom alt. Colours by Materia, CbM*(10-18), svart(7) eller vit(3) pulverlack

Övrigt: Svarta intervallbromsade hjul. Valfri RAL Classic-färg (ej Pearl), 490 SEK brutto/stativ, leveranstid 1-2 veckor utöver ordinarie. Begränsningar kan förekomma vid val av tyg och läder.

För rekommenderade tyger och läder per produkt, se materia.se/produkter



Utförande	Pris inkl. tyg						inkl. läder	Tyg i m	Läder i m ²	Volym m ³	Vikt kg/st
	A	B	C	D	E	F					
P550 pall sh 500/630 mm, vit alt. svart	3574	3606	3672	3778	3856	3966	3847	0,70	0,60	0,14/0,17	5,6/5,9
sh 500/630 mm, krom alt. CbM*	3699	3731	3797	3903	3981	4091	3972	0,70	0,60	0,14/0,18	5,6/5,10



SH 500
B 370
D 530



SH 630
B 370
D 530

*CbM = beige, senapsgul, rosa, rödororange, vinröd, stormblå, grön, grå, mörkgrå. Läs mer på sid 114.



MR T pall

Stomme: stålrör och plywood

Stoppning: formgjutet PUR-skum

Fot: stålplåt

Ytbehandling: krom alt. mörkgrå(18) pulverlack

Övrigt: Valfri RAL Classic-färg (ej Pearl), 490 SEK brutto/fot, leveranstid

1-2 veckor utöver ordinarie. Begränsningar kan förekomma vid val av tyg och läder. För rekommenderade tyger och läder per produkt, se materia.se/produkter



Utförande	Pris inkl. tyg						inkl. läder	Tyg i m	Läder i m ²	Volym m ³	Vikt kg/st
	A	B	C	D	E	F					
P0450 pall sh 480 mm, mörkgrå	5098	5138	5217	5346	5442	5574	5935	0,85	1,20	0,09	10,3
sh 480 mm, krom	5845	5885	5964	6093	6189	6321	6682	0,85	1,20	0,09	10,3
sh 660 mm, mörkgrå	5287	5329	5413	5549	5650	5791	6471	0,90	1,55	0,16	11,5
sh 660 mm, krom	6034	6076	6160	6296	6397	6538	7218	0,90	1,55	0,16	11,5



SH 480
B 390
D 350



SH 660
B 550
D 350



NEO barpall

Stomme sits: formpressat trä

Stoppning sittskal: formgjutet PUR-skum

Stativ: ståltråd, stålplåt och stål rör

Ytbehandling: krom alt. svart(7), vit(3) eller silvergrå(9) pulverlack

Övrigt: Golvfästning M8, 4st. Vridbar. Trådstativ stapelbar 3 st.

Valfri RAL Classic-färg (ej Pearl), 490 SEK brutto/stativ, leveranstid 1-2 veckor utöver ordinarie. Begränsningar kan förekomma vid val av tyg och läder.

För rekommenderade tyger och läder per produkt, se materia.se/produkter



Utförande	Pris	inkl. tyg						inkl. läder	Tyg i m	Läder i m ²	Volym m ³	Vikt kg/st
		A	B	C	D	E	F					
BP650 barpall												
sh 630 mm, trådstativ, krom, silvergrå, vit alt. svart		4502	4540	4614	4736	4825	4950	5472	0,80	1,30	0,25	9,5
sh 780 mm, trådstativ, krom, silvergrå, vit alt. svart		4556	4594	4668	4790	4879	5004	5526	0,80	1,30	0,30	10,0
sh 630 mm, rondell, silvergrå, vit alt. svart		6553	6591	6665	6787	6876	7001	7523	0,80	1,30	0,18	14,4
sh 780 mm, rondell, silvergrå, vit alt. svart		6553	6591	6665	6787	6876	7001	7523	0,80	1,30	0,21	14,9
sh 630 mm, rondell, krom		8686	8724	8798	8920	9009	9134	9656	0,80	1,30	0,18	14,4
sh 780 mm, rondell, krom		8686	8724	8798	8920	9009	9134	9656	0,80	1,30	0,21	14,9
sh 630 mm, golvfäst, silvergrå, vit alt. svart		6403	6441	6515	6637	6726	6851	7373	0,80	1,30	0,18	8,5
sh 780 mm, golvfäst, silvergrå, vit alt. svart		6403	6441	6515	6637	6726	6851	7373	0,80	1,30	0,21	9,0
sh 630 mm, golvfäst, krom		7650	7688	7762	7884	7973	8098	8620	0,80	1,30	0,18	8,5
sh 780 mm, golvfäst, krom		7650	7688	7762	7884	7973	8098	8620	0,80	1,30	0,21	9,0
TB650 tillbehör												
filttass 4st	61											



H 820/970
SH 630/780
B 505
D 480



H 820/970
SH 630/780
B 450
D 480



H 820/970
SH 630/780
B 450
D 480



NEO LITE barpell**Stomme sittskal:** formsprutad polypropen**Färg:** Colours by Materia, CbM* (22-30), svart(31) eller vit(33)**Stoppning sits:** formskuret PUR-skum**Stativ:** ståltråd och stålplåt alt. massiv ask med fotsteg i stål eller rostfritt stål**Ytbehandling trädstativ:** krom alt. Colours by Materia, CbM*(10-18), svart(7), vit(3) eller silvergrå(9) pulverlack**Ytbehandling trästativ:** massiv vitpigmenterad eller svartbetsad ask med fotsteg i rostfritt stål alt. Colours by Materia, CbM*(10-18), svart(7) eller vit(3) pulverlack**Kläddel:** oklädd, klädd sits eller helklädd**Övrigt:** Stapelbar 10 st (trädstativ). Valfri RAL Classic-färg (ej Pearl), 490 SEK brutto/stativ, leveranstid 1-2 veckor utöver ordinarie. Begränsningar kan förekomma vid val av tyg och läder.

För rekommenderade tyger och läder per produkt, se materia.se/produkter



Utförande	Pris	inkl. tyg						inkl. läder	Tyg i m	Läder i m ²	Volym m ³	Vikt kg/st
		A	B	C	D	E	F					
BP630 barpell												
sh 630/780 mm, oklädd, silvergrå, vit alt. svart	2185										0,50/4st	7,1/7,7
sh 630/780 mm, oklädd, krom alt. CbM*	2445										0,50/4st	7,1/7,7
sh 630/780 mm, klädd sits, silvergrå, vit alt. svart		3368	3400	3466	3572	3650	3760	3535	0,70	0,50	0,50/4st	7,3/7,9
sh 630/780 mm, klädd sits, krom alt. CbM*		3628	3660	3726	3832	3910	4020	3795	0,70	0,50	0,50/4st	7,3/7,9
sh 630/780 mm, helklädd, silvergrå, vit alt. svart		3629	3664	3734	3848	3932	4049	4518	0,75	1,20	0,50/4st	7,3/7,9
sh 630/780 mm, helklädd, krom alt. CbM*		3889	3924	3994	4108	4192	4309	4778	0,75	1,20	0,50/4st	7,3/7,9
sh 630 mm, oklädd, vitpigmenterad alt. svartbets, fotsteg: vit alt. svart	4275										0,28	8,4
sh 630 mm, oklädd, vitpigmenterad alt. svartbets, fotsteg: rostfri alt. CbM*	4535										0,28	8,4
sh 630 mm, klädd sits, vitpigmenterad alt. svartbets, fotsteg: vit alt. svart		5458	5490	5556	5662	5740	5850	5625	0,70	0,50	0,28	8,6
sh 630 mm, klädd sits, vitpigmenterad alt. svartbets, fotsteg: rostfri alt. CbM*		5718	5750	5816	5922	6000	6110	5885	0,70	0,50	0,28	8,6
sh 630 mm, helklädd, vitpigmenterad alt. svartbets, fotsteg: vit alt. svart		5719	5754	5824	5938	6022	6139	6608	0,75	1,20	0,28	8,6
sh 630 mm, helklädd, vitpigmenterad alt. svartbets, fotsteg: rostfri alt. CbM*		5979	6014	6084	6198	6282	6399	6868	0,75	1,20	0,28	8,6
sh 780 mm, oklädd, vitpigmenterad alt. svartbets, fotsteg: vit alt. svart	4391										0,31	8,9
sh 780 mm, oklädd, vitpigmenterad alt. svartbets, fotsteg: rostfri alt. CbM*	4651										0,31	8,9
sh 780 mm, klädd sits, vitpigmenterad alt. svartbets, fotsteg: vit alt. svart		5574	5606	5672	5778	5856	5966	5741	0,70	0,50	0,31	9,1
sh 780 mm, klädd sits, vitpigmenterad alt. svartbets, fotsteg: rostfri alt. CbM*		5834	5866	5932	6038	6116	6226	6001	0,70	0,50	0,31	9,1
sh 780 mm, helklädd, vitpigmenterad alt. svartbets, fotsteg: vit alt. svart		5835	5870	5940	6054	6138	6255	6724	0,75	1,20	0,31	9,1
sh 780 mm, helklädd, vitpigmenterad alt. svartbets, fotsteg: rostfri alt. CbM*		6095	6130	6200	6314	6398	6515	6984	0,75	1,20	0,31	9,1

TB630 tillbehör

filttass 4st

61

H 835
SH 630
B 550
D 460H 990
SH 780
B 550
D 460H 835
SH 630
B 459
D 467H 990
SH 780
B 482
D 470

*CbM = beige, senapsgul, rosa, rödororange, vinröd, stormblå, grön, grå, mörkgrå. Läs mer på sid 114.



Pallar/Barpallar

PATCH pall

Stomme sits: plywood

Stoppning sits: formgjutet PUR-skum

Stativ: stålrör och stålplåt

Ytbehandling: mörkgrå(18) pulverlack

Övrigt: Stapelbar 15 st. Kläs endast med spilltyger i 7 färgskalor.

Valfri RAL Classic-färg (ej Pearl), 490 SEK brutto/stativ, leveranstid

1-2 veckor utöver ordinarie. För mer info se materia.se/produkter



Utförande	Pris	Volym m ³	Vikt kg/st
P080 pall			
sh 440 mm, tyg: orange-röd	2185	0,10	4,1
sh 440 mm, tyg: kallröd-lila	2185	0,10	4,1
sh 440 mm, tyg: blå	2185	0,10	4,1
sh 440 mm, tyg: petroleum-kallgrön	2185	0,10	4,1
sh 440 mm, tyg: grön	2185	0,10	4,1
sh 440 mm, tyg: grå	2185	0,10	4,1
sh 440 mm, tyg: brun	2185	0,10	4,1
5-pack pallar (valfritt färgval enl. ovan)	10055		
filttass 3st	51		



SH 440
B 430
D 430



PICNIC pall

Sits: 26 mm massivt trä

Stativ: massivt trä, stålrör och stålplåt

Trä: massiv vitpigmenterad ask

Ytbehandling: Colours by Materia,

CbM*(10-18), svart(7) eller vit(3) pulverlack

Övrigt: För mer info se materia.se/produkter



Utförande	Pris	Volym m ³	Vikt kg/st
P770 pall			
sh 465 mm, massiv vitpigmenterad ask, stativ: vit alt. svart	4174	0,15	8,0
sh 465 mm, massiv vitpigmenterad ask, stativ: CbM*	4290	0,15	8,0



SH 465
Ø 370



*CbM = beige, senapsgul, rosa, rödorange, vinröd, stormblå, grön, grå, mörkgrå. Läs mer på sid 114.

Pallar/Barpallar

PLEKTRUM barpall

Stomme sits: formpressat trä

Stoppning sits: formgjutet PUR-skum alt. svart integralskum

Stativ: stålrör

Ytbehandling: krom alt. svart(7) eller silvergrå(9) pulverlack

Övrigt: Stapelbar 5 st. Valfri RAL Classic-färg (ej Pearl), 490 SEK brutto/stativ, leveranstid 1-2 veckor utöver ordinarie. Begränsningar kan förekomma vid val av tyg och läder. För rekommenderade tyger och läder per produkt, se materia.se/produkter



Utförande	Pris	inkl. tyg						inkl. läder	Tyg i m	Läder i m ²	Volym m ³	Vikt kg/st
		A	B	C	D	E	F					
BP080 barpall												
sh 630 mm, klädd sits		3294	3326	3392	3498	3576	3686	3888	0,70	0,90	0,25/2st	5,8
sh 630 mm, sits av svart integralskum	3103										0,25/2st	6,8
sh 780 mm, klädd sits		3294	3326	3392	3498	3576	3686	3888	0,70	0,90	0,30/2st	6,8
sh 780 mm, sits av svart integralskum	3103										0,30/2st	7,3



H 730/880
SH 630/780
B 505
D 430

PLINT bänk/gungbänk/barpall

Stomme sits: formpressat trä och formgjuten polypropen

Stoppning sits: formgjutet PUR-skum

Stativ: stålrör

Ytbehandling: krom, svart(7), vit(1) eller silvergrå(9) pulverlack

Övrigt: Valfri RAL Classic-färg (ej Pearl), 490 SEK brutto/stativ, leveranstid 1-2 veckor utöver ordinarie. Begränsningar kan förekomma vid val av tyg och läder. För rekommenderade tyger och läder per produkt, se materia.se/produkter



Utförande	Pris	inkl. tyg						inkl. läder	Tyg i m	Läder i m ²	Volym m ³	Vikt kg/st
		A	B	C	D	E	F					
BP090 bänk/gungbänk/barpall												
sh 630 mm, bänk/gungbänk		5557	5625	5760	5981	6143	6369	7469	1,45	2,50	0,57/2st	8,5
sh 630 mm, barpall		4747	4791	4880	5024	5131	5279	5958	0,95	1,60	0,12	6,0
sh 790 mm, barpall		4747	4791	4880	5024	5131	5279	5958	0,95	1,60	0,15	6,5

tillbehör

gummitass 4st 40



SH 630
B 600
D 390



SH 630
B 600
D 410

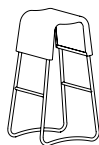

SH 790/630
B 380
D 440/390



Pallar/Barpallar

ROCCA pall

Stomme sits: plywood

Stoppning sits: formgjutet PUR-skum

Stativ: stålrör och stålplåt

Ytbehandling: krom alt. Colours by Materia, CbM*(10-18), svart(7) eller vit(3) pulverlack

Tillbehör: Upphångningsdistanser i svart TPE plast

Övrigt: Begränsningar kan förekomma vid val av tyg och läder.

För rekommenderade tyger och läder per produkt, se materia.se/produkter



Utförande	Pris	inkl. tyg						inkl. läder	Tyg i m	Läder i m ²	Volym m ³	Vikt kg/st
		A	B	C	D	E	F					
P0350 pall												
sh 500 mm, klädd sits, vit alt. svart		3114	3146	3212	3318	3396	3506	3174	0,70	0,40	0,20	6,0
sh 500 mm, klädd sits, krom alt. CbM*		3532	3564	3630	3736	3814	3924	3592	0,70	0,40	0,20	6,0
sh 615 mm, klädd sits, vit alt. svart		3114	3146	3212	3318	3396	3506	3174	0,70	0,40	0,30	6,2
sh 615 mm, klädd sits, krom alt. CbM*		3532	3564	3630	3736	3814	3924	3592	0,70	0,40	0,30	6,2
tillbehör												
upphångningsdistans	255											0,1



SH 500
B 470
D 480



SH 615
B 470
D 480

upphångningsdistans



*CbM = beige, senapsgul, rosa, rödorange, vinröd, stormblå, grön, grå, mörkgrå. Läs mer på sid 114.



STACK barpall

Sits/rygg: formsprutad polypropen

Färg: dimturkos(34), grå(29), svart(35) eller vit(33)

Stoppning sittskal: formskuret PUR-skum

Stativ: stålråd

Ytbehandling: krom alt. svart(7), vit(3) eller silvergrå(9) pulverlack

Klädsel: oklädd eller klädd sits

Övrigt: Stapelbar 5 st. Valfri RAL-färg (ej Pearl), 490 SEK brutto/stativ, leveranstid

1-2 veckor utöver ordinarie. Begränsningar kan förekomma vid val av tyg och läder.

För rekommenderade tyger och läder per produkt, se materia.se/produkter



Utförande	Pris	inkl. tyg						inkl. läder	Tyg i m	Läder i m ²	Volym m ³	Vikt kg/st
		A	B	C	D	E	F					
BP260 barpall												
sh 630 mm, oklädd, silvergrå, vit alt. svart	2220										0,50/4 st	7,2
sh 630 mm, oklädd, krom	2969										0,50/4 st	7,2
sh 780 mm, oklädd, silvergrå, vit alt. svart	2294										0,50/4 st	7,8
sh 780 mm, oklädd, krom	3043										0,50/4 st	7,8
sh 630 mm, klädd sits, silvergrå, vit alt. svart		3130	3162	3228	3334	3412	3522	3297	0,70	0,50	0,50/4 st	7,2
sh 630 mm, klädd sits, krom		3879	3911	3977	4083	4161	4271	4046	0,70	0,50	0,50/4 st	7,2
sh 780 mm, klädd sits, silvergrå, vit alt. svart		3204	3236	3302	3408	3486	3596	3371	0,70	0,50	0,50/4 st	7,8
sh 780 mm, klädd sits, krom		3953	3985	4051	4157	4235	4345	4120	0,70	0,50	0,50/4 st	7,8
TB260 tillbehör												
filttass 4st	67											
kopplingstass 2st	106											

Valfri plastfärg i RAL eller NCS. Leveranstid 10-12 veckor efter godkänt färgprov.

Antal/stativ	Tillägg
1-50st	15412 SEK brutto ställkostnad
51-200st	306 SEK brutto/st inkl. ställkostnad
201st >	Ingen extra debitering



H 950/1110
SH 630/780
B 510
D 525



Stolar/Karmstolar/Konferensstolar

ADAM stol

Sittskål: formpressat trä

Träslag: klarlackad björkfanér alt. vit eller svart melamin

Stoppning sittskål: formskuret PUR-skum

Stativ: stålrör

Ytbehandling: krom alt. silvergrå(9) pulverlack

Kläddesl: oklädd, klädd sits, klädd sits och innerygg eller helklädd

Tillbehör: Gummifot, upphängningsbygel och kopplingsbeslag. Transportkärra staplar 6 st. TOTAL stolsvagn staplar 15 st oklädd, 12 st helklädd.

Övrigt: Stapelbar på golv 10 st oklädd. Valfri RAL Classic-färg (ej Pearl), 490 SEK brutto/stativ, leveranstid 1-2 veckor utöver ordinarie. Begränsningar kan förekomma vid val av tyg och läder.

För rekommenderade tyger och läder per produkt se materia.se/produkter



Utförande	Pris	inkl. tyg						inkl. läder	Tyg i m	Läder i m ²	Volym m ³	Vikt kg/st
		A	B	C	D	E	F					
S190 stol björkfanér												
oklädd, silvergrå	2410										0,50/4st	4,6
oklädd, krom	2635										0,50/4st	4,6
klädd sits, silvergrå		3153	3184	3244	3343	3416	3517	3240	0,65	0,40	0,50/4st	4,7
klädd sits, krom		3378	3409	3469	3568	3641	3742	3465	0,65	0,40	0,50/4st	4,7
klädd sits och innerygg, silvergrå		3563	3594	3654	3753	3826	3927	4077	0,65	0,80	0,50/4st	4,8
klädd sits och innerygg, krom		3788	3819	3879	3978	4051	4152	4302	0,65	0,80	0,50/4st	4,8
helklädd, silvergrå		3520	3567	3660	3812	3924	4080	4385	1,00	1,30	0,50/4st	4,7
helklädd, krom		3745	3792	3885	4037	4149	4305	4610	1,00	1,30	0,50/4st	4,7
S190 stol vit melamin												
oklädd, silvergrå	2528										0,50/4st	4,6
oklädd, krom	2753										0,50/4st	4,6
klädd sits, silvergrå		3271	3302	3362	3461	3534	3635	3358	0,65	0,40	0,50/4st	4,7
klädd sits, krom		3496	3527	3587	3686	3759	3860	3583	0,65	0,40	0,50/4st	4,7
klädd sits och innerygg, silvergrå		3681	3712	3772	3871	3944	4045	4195	0,65	0,80	0,50/4st	4,8
klädd sits och innerygg, krom		3906	3937	3997	4096	4169	4270	4420	0,65	0,80	0,50/4st	4,8
S190 stol svart melamin												
oklädd, silvergrå	2736										0,50/4st	4,6
oklädd, krom	2961										0,50/4st	4,6
klädd sits, silvergrå		3479	3510	3570	3669	3742	3843	3566	0,65	0,40	0,50/4st	4,7
klädd sits, krom		3704	3735	3795	3894	3967	4068	3791	0,65	0,40	0,50/4st	4,7
klädd sits och innerygg, silvergrå		3889	3920	3980	4079	4152	4253	4403	0,65	0,80	0,50/4st	4,8
klädd sits och innerygg, krom		4114	4145	4205	4304	4377	4478	4628	0,65	0,80	0,50/4st	4,8
TB190 tillbehör												
filttass 4st	67											
gummifot, per stol	29											
upphängningsbygel, stål	389											
kopplingsbeslag/S+S (202 mm, c-c 520 mm)	361											
TB980 TOTAL, stolsvagn (15 stolar oklädda)	3942											
TB2300 transportkärra (6 stolar oklädda)	3185										0,15	24,0



H 900
SH 450
B 490
D 500



TOTAL stolsvagn
H 990
B 630
D 950



Stolar/Karmstolar/Konferensstolar

ANAGRAM stol/karmstol

Stomme sits/rygg: formsprutad polypropen alt. formpressat trä

Färg sits/rygg: Colours by Materia, CbM* (22-30), svart(31) eller vit(33)

Träslag sits/rygg: vitpigmenterad eller svartbetsad askfanér, alt. klarlackad ekfanér

Stoppning sits/rygg: formskuret PUR-skum

Stativ: stål rör

Ytbehandling: krom alt. Colours by Materia, CbM*(10-18), svart(7) eller vit(3) pulverlack

Karmskoning: svart polypropen, undersida mjuk TPE

Kläddsel: oklädd, klädd sits eller helklädd

Tillbehör: Kopplingsbeslag. Transportkärra staplar 5 st oklädd.

TOTAL stolsvagn staplar 15 st oklädd, 12 st helklädd.

Övrigt: Stapelbar på golv, oklädd 5 st. Valfri RAL Classic-färg (ej Pearl), 490 SEK brutto/stativ,

leveranstid 1-2 veckor utöver ordinarie. Certifierad enl. EN 1729-1:2015 och EN 1729-2:2012

Begränsningar kan förekomma vid val av tyg och läder. För rekommenderade tyger och läder per produkt se materia.se/produkter



Utförande	Pris	inkl. tyg						inkl. läder	Tyg i m	Läder i m ²	Volym m ³	Vikt kg/st
		A	B	C	D	E	F					
S820 stol 4-bent stativ polypropen												
oklädd, sits och rygg: vit, svart alt. CbM*, stativ: vit alt. svart	1938									0,50/3st	5,7	
oklädd, sits och rygg: vit, svart alt. CbM*, stativ: krom alt. CbM*	2430									0,50/3st	5,7	
klädd sits, rygg: vit, svart alt. CbM*, stativ: vit alt. svart		2861	2893	2959	3065	3143	3253	3028	0,70	0,50	0,50/3st	5,7
klädd sits, rygg: vit, svart alt. CbM*, stativ: krom alt. CbM*		3353	3385	3451	3557	3635	3745	3520	0,70	0,50	0,50/3st	5,7
helklädd, stativ: vit alt. svart		3474	3506	3572	3678	3756	3866	4282	0,70	1,10	0,50/3st	5,9
helklädd, stativ: krom alt. CbM*		3966	3998	4064	4170	4248	4358	4774	0,70	1,10	0,50/3st	5,9
KS820 karmstol 4-bent stativ polypropen												
oklädd, sits och rygg: vit, svart alt. CbM*, stativ: vit alt. svart	2221									0,50/3st	6,2	
oklädd, sits och rygg: vit, svart alt. CbM*, stativ: krom alt. CbM*	2750									0,50/3st	6,2	
klädd sits, rygg: vit, svart alt. CbM*, stativ: vit alt. svart		3144	3176	3242	3348	3426	3536	3311	0,70	0,50	0,50/3st	6,2
klädd sits, rygg: vit, svart alt. CbM*, stativ: krom alt. CbM*		3673	3705	3771	3877	3955	4065	3840	0,70	0,50	0,50/3st	6,2
helklädd, stativ: vit alt. svart		3757	3789	3855	3961	4039	4149	4565	0,70	1,10	0,50/3st	6,3
helklädd, stativ: krom alt. CbM*		4286	4318	4384	4490	4568	4678	5094	0,70	1,10	0,50/3st	6,3
S820 stol 4-bent stativ trä												
oklädd, sits och rygg: askfanér vitpig./svartbets alt. ekfanér, stativ: vit alt. svart	2552									0,50/3st	5,9	
oklädd, sits och rygg: askfanér vitpig./svartbets alt. ekfanér, stativ: krom alt. CbM*	3044									0,50/3st	5,9	
klädd sits, rygg: askfanér vitpig./svartbets alt. ekfanér, stativ: vit alt. svart		3475	3507	3573	3679	3757	3867	3642	0,70	0,50	0,50/3st	6,3
klädd sits, rygg: askfanér vitpig./svartbets alt. ekfanér, stativ: krom alt. CbM*		3967	3999	4065	4171	4249	4359	4134	0,70	0,50	0,50/3st	6,3
KS820 karmstol 4-bent stativ trä												
oklädd, sits och rygg: askfanér vitpig./svartbets alt. ekfanér, stativ: vit alt. svart	2835									0,50/3st	6,3	
oklädd, sits och rygg: askfanér vitpig./svartbets alt. ekfanér, stativ: krom alt. CbM*	3364									0,50/3st	6,3	
klädd sits, rygg: askfanér vitpig./svartbets alt. ekfanér, stativ: vit alt. svart		3758	3790	3856	3962	4040	4150	3925	0,70	0,50	0,50/3st	6,7
klädd sits, rygg: askfanér vitpig./svartbets alt. ekfanér, stativ: krom alt. CbM*		4287	4319	4385	4491	4569	4679	4454	0,70	0,50	0,50/3st	6,7
TB820 tillbehör												
kopplingsbeslag x1st	245											
kopplingsbeslag x10st	834											
filttass 4st	86											
TB980 TOTAL, stolsvagn (15 stolar oklädda)	3942									0,15	24,0	
TB2300 transportkärra (5 stolar oklädda)	3185											

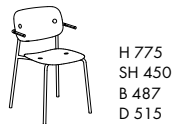
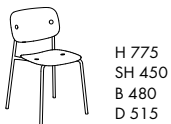

TOTAL stolsvagn
H 990
B 630
D 950

*CbM = beige, senapsgul, rosa, rödororange, vinröd, stormblå, grön, grå, mörkgrå. Läs mer på sid 114.



DOMINO stol**Sits/rygg:** formpressad fanerad ask**Stativ:** massiv ask**Ytbehandling:** vitpigmenterad alt. svartbetsad ask**Stoppning sits/rygg:** formskuret PUR-skum**Klädsel:** oklädd, klädd sits eller klädd sits och insida rygg**Tillbehör:** kopplingsbeslag i mattborstad aluminium, ljudabsorbent i grå fibercomfort®, filtass**Övrigt:** Stapelbar på golv, oklädd 6 st med eller utan kopplingsbeslag/ljudabsorbent.TOTAL stolsvagn staplar 12 st oklädd. Begränsningar kan förekomma vid val av tyg och läder. För rekommenderade tyger och läder per produkt se materia.se/produkter

Utförande	Pris	inkl. tyg						inkl. läder	Tyg i m	Läder i m ²	Volym m ³	Vikt kg/st
		A	B	C	D	E	F					
S460 stol 4-bent stativ												
oklädd, sits och rygg: vitpig. askfanér, stativ: massiv vitpig. ask	4161										0,13	4,5
klädd sits, sits och rygg: vitpig. askfanér, stativ: massiv vitpig. ask		5356	5391	5461	5575	5659	5776	5497	0,75	0,50	0,13	5,0
klädd sits och innerygg, sits och rygg: vitpig. askfanér, stativ: massiv vitpig. ask		5968	6006	6080	6202	6291	6416	6510	0,80	0,90	0,13	5,4
oklädd, sits och rygg: svartbetsad askfanér, stativ: massiv svartbetsad ask	4374										0,13	4,5
klädd sits, sits och rygg: svartbetsad askfanér, stativ: massiv svartbetsad ask		5569	5604	5674	5788	5872	5989	5710	0,75	0,50	0,13	5,0
klädd sits och innerygg, sits och rygg: svartbetsad askfanér, stativ: massiv svartbetsad ask		6181	6219	6293	6415	6504	6629	6723	0,80	0,90	0,13	5,4
tillbehör												
ljudabsorbent	281											
kopplingsbeslag	765											
filtass 4st	59											

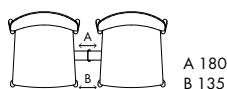
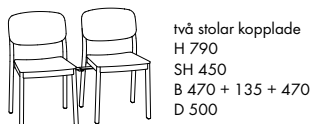
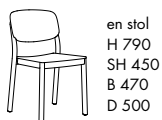
**MOTUS karmstol****Stomme sits:** formpressat trä**Stomme rygg:** ingjutningsstativ av ståltråd och stålrör**Stoppning sits/rygg:** formgjutet PUR-skum**Stativ:** stålrör**Ytbehandling:** krom alt. Colours by Materia, CbM*(10-18), svart(7) eller vit(3) pulverlack

Övrigt: Intervallbromsade hjul. Begränsningar kan förekomma vid val av tyg och läder.

För rekommenderade tyger och läder per produkt se materia.se/produkter

Utförande	Pris	inkl. tyg						inkl. läder	Tyg i m	Läder i m ²	Volym m ³	Vikt kg/st
		A	B	C	D	E	F					
KS350 karmstol												
4-bent stativ, vit alt. svart	6033	6071	6145	6267	6356	6481	7110	0,80	1,40	0,50	12,0	
4-bent stativ, krom alt. CbM*	6750	6788	6862	6984	7073	7198	7827	0,80	1,40	0,50	12,0	



*CbM = beige, senapsgul, rosa, rödorange, vinröd, stormblå, grön, grå, mörkgrå. Läs mer på sid 114.



Stolar/Karmstolar/Konferensstolar

NEO konferensstol

Stomme sitsskal: stålrör

Stoppning sitsskal: formgjutet PUR-skum

Stativ: 4 alt. 5-vingat av stålrör

Utförande stativ: höj/sänkbar, knägunga i svart- eller vitlack, hjul svarta eller vita alt. glidfot svart

Ytbehandling: krom alt. svart(7) eller silvergrå(9) pulverlack

Karm: pressgjuten aluminium

Utförande karm: krom alt. svart(7) eller silvergrå(9) pulverlack

Karmskoning: svart softtouch

Klädsel: helklädd

Övrigt: 4-vingat stativ med glidfot har återsnurr. Begränsningar kan förekomma vid val av tyg och läder.

För rekommenderade tyger och läder per produkt, se materia.se/produkter



Utförande	Pris	inkl. tyg						inkl. läder	Tyg i m	Läder i m ²	Volym m ³	Vikt kg/st
		A	B	C	D	E	F					
S650 konferensstol												
4-vingat stativ, hjul alt. glidfot, silvergrå eller svart		7207	7263	7375	7557	7692	7879	8715	1,20	2,00	0,50	15,1
4-vingat stativ, hjul alt. glidfot, krom		7502	7558	7670	7852	7987	8174	9010	1,20	2,00	0,50	15,1
5-vingat stativ, höj/sänkbar, knägunga, silvergrå eller svart		9369	9425	9537	9719	9854	10041	10877	1,20	2,00	0,50	20,1
5-vingat stativ, höj/sänkbar, knägunga, krom		9664	9720	9832	10014	10149	10336	11172	1,20	2,00	0,50	20,1
KS650 konferensstol med karm												
4-vingat stativ, hjul alt. glidfot, silvergrå eller svart		8707	8763	8875	9057	9192	9379	10215	1,20	2,00	0,50	19,6
4-vingat stativ, hjul alt. glidfot, krom		9002	9058	9170	9352	9487	9674	10510	1,20	2,00	0,50	19,6
5-vingat stativ, höj/sänkbar, knägunga, silvergrå eller svart		11426	11482	11594	11776	11911	12098	12934	1,20	2,00	0,50	24,6
5-vingat stativ, höj/sänkbar, knägunga, krom		11721	11777	11889	12071	12206	12393	13229	1,20	2,00	0,50	24,6

tillägg för skoning på gjutet armstöd, per par

588



fast höjd
gjuten karm
H 880
SH 450
B 580
D 575



höj/sänkbar
H 860-930
SH 430-500
B 590
D 575

Stolar/Karmstolar/Konferensstolar

NEO LITE stol/karmstol

Stomme sitskal: formsprutad polypropen

Färg: Colours by Materia, CbM* (22-30), svart(31) eller vit(33)

Stoppning sitskal: formskuret PUR-skum

Stativ: 4-bent/4-vingat stativ av ståltråd, trädstativ av ståltråd, 4-bent trästativ av massiv ask

Yrbehandling: krom alt. Colours by Materia, CbM*(10-18), svart(7), vit(3) eller silvergrå(9)

pulverlack alt. vitpigmenterad, vit- eller svartbetsad ask

Utförande stativ: 4-vingat stativ har intervallbromsade hjul, svarta eller vita alt. glidfot svart

Karmskoning: svart polypropen, undersida mjuk TPE

Klädsel: oklädd eller klädd sits

Tillbehör: Skrivskiva av svart alt. vitt kompaktlaminat med svart kärna, arm i krom (till trädstativ).

Transportkärra staplar 6 st. TOTAL stolsvagn staplar 15 st oklädda och 12 st helklädda 4-bent metall och trädstativ. Trädstativ ej stapelbar.

Övrigt: Stapelbar på golv, oklädd, 10 st 4-bent metall och 15 st trädstativ. Valfri RAL Classic-färg (ej Pearl), 490 SEK brutto/stativ, leveranstid 1-2 veckor utöver ordinarie. Begränsningar

kan förekomma vid val av tyg och läder. För rekommenderade tyger och läder per produkt,

se materia.se/produkter

se materia.se/produkter



Utförande	Pris	inkl. tyg						inkl. läder	Tyg i m	Läder i m ²	Volym m ³	Vikt kg/st
		A	B	C	D	E	F					
S630 stol 4-bent stativ, metall												
oklädd, ben: silvergrå, vit alt. svart	1427									0,50/4st	5,1	
oklädd, ben: krom alt. CbM*	1634									0,50/4st	5,1	
klädd sits, ben: silvergrå, vit alt. svart		2321	2353	2419	2525	2603	2713	2488	0,70	0,50	0,50/4st	5,9
klädd sits, ben: krom alt. CbM*		2528	2560	2626	2732	2810	2920	2695	0,70	0,50	0,50/4st	5,9
S630 stol 4-bent stativ, trä												
oklädd, ben: askfanér vitpigmenterad, vit alt. svartbets	2340									0,22	5,1	
klädd sits, ben: askfanér vitpigmenterad, vit alt. svartbets		3234	3266	3332	3438	3516	3626	3401	0,70	0,50	0,22	5,9
S630 stol trädstativ												
oklädd, stativ: silvergrå, vit alt. svart	1561									0,50/4st	7,0	
oklädd, stativ: krom alt. CbM*	1768									0,50/4st	7,0	
klädd sits, stativ: silvergrå, vit alt. svart		2455	2487	2553	2659	2737	2847	2622	0,70	0,50	0,50/4st	7,8
klädd sits, stativ: krom alt. CbM*		2662	2694	2760	2866	2944	3054	2829	0,70	0,50	0,50/4st	7,8
S630 stol 4-vingat stativ												
oklädd, stativ: silvergrå, vit alt. svart	2688									0,22	7,5	
oklädd, stativ: krom alt. CbM*	3492									0,22	7,5	
klädd sits, stativ: silvergrå, vit alt. svart		3592	3624	3690	3796	3874	3984	3759	0,70	0,50	0,22	8,3
klädd sits, stativ: krom alt. CbM*		4396	4428	4494	4600	4678	4788	4563	0,70	0,50	0,22	8,3
KS630 karmstol 4-bent stativ, metall												
oklädd, ben: silvergrå, vit alt. svart	1896									0,50/4st	5,7	
oklädd, ben: krom alt. CbM*	2103									0,50/4st	5,7	
klädd sits, ben: silvergrå, vit alt. svart		2790	2822	2888	2994	3072	3182	2957	0,70	0,50	0,50/4st	6,5
klädd sits, ben: krom alt. CbM*		2997	3029	3095	3201	3279	3389	3164	0,70	0,50	0,50/4st	6,5
KS630 karmstol trädstativ												
oklädd, stativ: silvergrå, vit alt. svart	1923									0,50/4st	7,6	
oklädd, stativ: krom alt. CbM*	2130									0,50/4st	7,6	
klädd sits, stativ: silvergrå, vit alt. svart		2817	2849	2915	3021	3099	3209	2984	0,70	0,50	0,50/4st	8,4
klädd sits, stativ: krom alt. CbM*		3024	3056	3122	3228	3306	3416	3191	0,70	0,50	0,50/4st	8,4
KS630 karmstol 4-vingat stativ												
oklädd, stativ: silvergrå, vit alt. svart	3595									0,22	9,8	
oklädd, stativ: krom alt. CbM*	4765									0,22	9,8	
klädd sits, stativ: silvergrå, vit alt. svart		4499	4531	4597	4703	4781	4891	4666	0,70	0,50	0,22	10,6
klädd sits, stativ: krom alt. CbM*		5669	5701	5767	5873	5951	6061	5836	0,70	0,50	0,22	10,6
TB630 tillbehör												
filttass 4st	61											
kopplingstass 2st (trädstativ)	106											
skrivskiva, svart eller vit kompaktlaminat, krom (trädstativ)	1436									0,01	1,4	
TB980 TOTAL, stolsvagn (15 stolar)	3942									0,15	24,0	
TB2300 transportkärra (6 stolar)	3185											

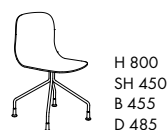

*CbM = beige, senapsgul, rosa, rödorange, vinröd, stormblå, grön, grå, mörkgrå. Läs mer på sid 114.



Stolar/Karmstolar/Konferensstolar

NEO LITE stol/karmstol

Stomme sitsskal: formpressat trä

Träslag: klarlackad björkfanér alt. vitpigmenterad eller svartbetsad ask

Stoppning sitsskal: formskuret PUR-skum

Stativ: 4-bent/4-vingat stativ av stålör, trädstativ av ståltråd, 4-bent trädstativ av massiv ask

Yrbehandling: krom alt. Colours by Materia, CbM*(10-18), svart(7), vit(3) eller silvergrå(9)

pulverlack alt. vitpigmenterad, vit eller svartbetsad ask

Utförande stativ: 4-vingat stativ har intervallbromsade hjul, svarta eller vita alt. glidfot svart

Karmskonig: svart polypropen, undersida mjuk TPE

Klädsel: oklädd, klädd sits eller helklädd

Tillbehör: Skrivskiva av svart alt. vitt kompacktaminat med svart kärna, arm i krom (till trädstativ).

Transportkärria staplar 6 st. TOTAL stolsvagn staplar 15 st oklädda och 12 st helklädda 4-bent metall och trädstativ. Trädstativ ej stapelbar.

Övrigt: Stapelbar på golv, oklädd, 10 st 4-bent metall och 15 st trädstativ. Valfri RAL Classic-färg (ej Pearl), 490 SEK brutto/stativ, leveranstid 1-2 veckor utöver ordinarie. Begränsningar kan förekomma vid val av tyg och läder. För rekommenderade tyger och läder per produkt, se materia.se/produkter



Utförande	Pris	Inkl. tyg						Inkl. läder	Tyg i m	Läder i m ²	Volym m ³	Vikt kg/st
		A	B	C	D	E	F					
S630 stol 4-bent stativ, metall												
oklädd, björkfanér, ben: silvergrå, vit alt. svart	2617										0,50/4st	4,4
oklädd, björkfanér, ben: krom alt. CbM*	2824										0,50/4st	4,4
oklädd, askfanér vitpigmenterad/svartbets, ben: silvergrå, vit alt. svart	2702										0,50/4st	4,4
oklädd, askfanér vitpigmenterad/svartbets, ben: krom alt. CbM*	2909										0,50/4st	4,4
klädd sits, björkfanér, ben: silvergrå, vit alt. svart		3511	3543	3609	3715	3793	3903	3678	0,70	0,50	0,50/4st	5,2
klädd sits, björkfanér, ben: krom alt. CbM*		3718	3750	3816	3922	4000	4110	3885	0,70	0,50	0,50/4st	5,2
klädd sits, askfanér vitpigmenterad/svartbets, ben: silvergrå, vit alt. svart		3596	3628	3694	3800	3878	3988	3763	0,70	0,50	0,50/4st	5,2
klädd sits, askfanér vitpigmenterad/svartbets, ben: krom alt. CbM*		3803	3835	3901	4007	4085	4195	3970	0,70	0,50	0,50/4st	5,2
helklädd, ben: silvergrå, vit alt. svart		3950	4001	4104	4271	4394	4566	5189	1,10	1,70	0,50/4st	4,9
helklädd, ben: krom alt. CbM*		4157	4208	4311	4478	4601	4773	5396	1,10	1,70	0,50/4st	4,9
S630 stol 4-bent stativ, trä												
oklädd, björkfanér, ben: askfanér vitpigmenterad alt. svartbets	3530										0,22	4,4
oklädd, askfanér vitpig./svartbets, ben: askfanér vitpig., vit alt. svartbets	3615										0,22	4,4
klädd sits, björkfanér, ben: askfanér vitpigmenterad alt. svartbets		4424	4456	4522	4628	4706	4816	4591	0,70	0,50	0,22	5,2
klädd sits, askfanér vitpig./svartbets, ben: askfanér vitpig., vit alt. svartbets		4509	4541	4607	4713	4791	4901	4676	0,70	0,50	0,22	5,2
helklädd, ben: askfanér vitpigmenterad, vit alt. svartbets		4863	4914	5017	5184	5307	5479	6102	1,10	1,70	0,22	4,9
S630 stol trädstativ												
oklädd, björkfanér, stativ: silvergrå, vit alt. svart	2754										0,50/4st	6,3
oklädd, björkfanér, stativ: krom alt. CbM*	2961										0,50/4st	6,3
oklädd, askfanér vitpigmenterad/svartbets, stativ: silvergrå, vit alt. svart	2839										0,50/4st	6,3
oklädd, askfanér vitpigmenterad/svartbets, stativ: krom alt. CbM*	3046										0,50/4st	6,3
klädd sits, björkfanér, stativ: silvergrå, vit alt. svart		3648	3680	3746	3852	3930	4040	3815	0,70	0,50	0,50/4st	7,1
klädd sits, björkfanér, stativ: krom alt. CbM*		3855	3887	3953	4059	4137	4247	4022	0,70	0,50	0,50/4st	7,1
klädd sits, askfanér vitpigmenterad/svartbets, stativ: silvergrå, vit alt. svart		3733	3765	3831	3937	4015	4125	3900	0,70	0,50	0,50/4st	7,1
klädd sits, askfanér vitpigmenterad/svartbets, stativ: krom alt. CbM*		3940	3972	4038	4144	4222	4332	4107	0,70	0,50	0,50/4st	7,1
helklädd, stativ: silvergrå, vit alt. svart		4087	4138	4241	4408	4531	4703	5326	1,10	1,70	0,50/4st	6,8
helklädd, stativ: krom alt. CbM*		4294	4345	4448	4615	4738	4910	5533	1,10	1,70	0,50/4st	6,8
S630 stol 4-vingat stativ												
oklädd, björkfanér, stativ: silvergrå, vit alt. svart	3719										0,22	6,3
oklädd, björkfanér, stativ: krom alt. CbM*	4536										0,22	6,3
oklädd, askfanér vitpigmenterad/svartbets, stativ: silvergrå, vit alt. svart	3806										0,22	6,3
oklädd, askfanér vitpigmenterad/svartbets, stativ: krom alt. CbM*	4623										0,22	6,3
klädd sits, björkfanér, stativ: silvergrå, vit alt. svart		4618	4650	4716	4822	4900	5010	4785	0,70	0,50	0,22	7,1
klädd sits, björkfanér, stativ: krom alt. CbM*		5435	5467	5533	5639	5717	5827	5602	0,70	0,50	0,22	7,1
klädd sits, askfanér vitpigmenterad/svartbets, stativ: silvergrå, vit alt. svart		4705	4737	4803	4909	4987	5097	4872	0,70	0,50	0,22	7,1
klädd sits, askfanér vitpigmenterad/svartbets, stativ: krom alt. CbM*		5522	5554	5620	5726	5804	5914	5689	0,70	0,50	0,22	7,1
helklädd, stativ: silvergrå, vit alt. svart		4928	4979	5082	5249	5372	5544	6167	1,10	1,70	0,22	6,7
helklädd, stativ: krom alt. CbM*		5745	5796	5899	6066	6189	6361	6984	1,10	1,70	0,22	6,7
K5630 karmstol 4-bent stativ, metall												
oklädd, björkfanér, ben: silvergrå, svart alt. vit	3231										0,50/4st	5,0
oklädd, björkfanér, ben: krom alt. CbM*	3438										0,50/4st	5,0
oklädd, askfanér vitpigmenterad/svartbets, ben: silvergrå, vit alt. svart	3316										0,50/4st	5,0
oklädd, askfanér vitpigmenterad/svartbets, ben: krom alt. CbM*	3523										0,50/4st	5,0
klädd sits, björkfanér, ben: silvergrå, vit alt. svart		4125	4157	4223	4329	4407	4517	4292	0,70	0,50	0,50/4st	5,8
klädd sits, björkfanér, ben: krom alt. CbM*		4332	4364	4430	4536	4614	4724	4499	0,70	0,50	0,50/4st	5,8
klädd sits, askfanér vitpigmenterad/svartbets, ben: silvergrå, vit alt. svart		4210	4242	4308	4414	4492	4602	4377	0,70	0,50	0,50/4st	5,8
klädd sits, askfanér vitpigmenterad/svartbets, ben: krom alt. CbM*		4417	4449	4515	4621	4699	4809	4584	0,70	0,50	0,50/4st	5,8
helklädd, silvergrå, ben: vit alt. svart		4564	4615	4718	4885	5008	5180	5803	1,10	1,70	0,50/4st	5,5
helklädd, ben: krom alt. CbM*		4771	4822	4925	5092	5215	5387	6010	1,10	1,70	0,50/4st	5,5
K5630 karmstol trädstativ												
oklädd, björkfanér, stativ: silvergrå, vit alt. svart	3261										0,50/4st	6,9
oklädd, björkfanér, stativ: krom alt. CbM*	3468										0,50/4st	6,9
oklädd, askfanér vitpigmenterad/svartbets, stativ: silvergrå, vit alt. svart	3346										0,50/4st	6,9
oklädd, askfanér vitpigmenterad/svartbets, stativ: krom alt. CbM*	3553										0,50/4st	6,9
klädd sits, björkfanér, stativ: silvergrå, vit alt. svart		4155	4187	4253	4359	4437	4547	4322	0,70	0,50	0,50/4st	7,7
klädd sits, björkfanér, stativ: krom alt. CbM*		4362	4394	4460	4566	4644	4754	4529	0,70	0,50	0,50/4st	7,7
klädd sits, askfanér vitpigmenterad/svartbets, stativ: silvergrå, vit alt. svart		4240	4272	4338	4444	4522	4632	4407	0,70	0,50	0,50/4st	7,7
klädd sits, askfanér vitpigmenterad/svartbets, stativ: krom alt. CbM*		4447	4479	4545	4651	4729	4839	4614	0,70	0,50	0,50/4st	7,7
helklädd, stativ: silvergrå, vit alt. svart		4594	4645	4748	4915	5038	5210	5833	1,10	1,70	0,50/4st	7,4
helklädd, stativ: krom alt. CbM*		4801	4852	4955	5122	5245	5417	6040	1,10	1,70	0,50/4st	7,4

Utförande	Pris	inkl. tyg						Inkl. läder	Tyg i m	Läder i m ²	Volym m ³	Vikt kg/st
		A	B	C	D	E	F					
KS630 karmstol 4-vingat stativ												
oklädd, björkfanér, stativ: silvergrå, vit alt. svart	4558									0,22	8,6	
oklädd, björkfanér, stativ: krom alt. CbM*	5729									0,22	8,6	
oklädd, askfanér vitpigmenterad/svartbets, stativ: silvergrå, vit alt. svart	4644									0,22	8,6	
oklädd, askfanér vitpigmenterad/svartbets, stativ: krom alt. CbM*	5815									0,22	8,6	
klädd sits, björkfanér, stativ: silvergrå, vit alt. svart		5449	5481	5547	5653	5731	5841	5616	0,70	0,50	0,22	9,4
klädd sits, björkfanér, stativ: krom alt. CbM*		6620	6652	6718	6824	6902	7012	6787	0,70	0,50	0,22	9,4
klädd sits, askfanér vitpigmenterad/svartbets, stativ: silvergrå, vit alt. svart		5535	5567	5633	5739	5817	5927	5702	0,70	0,50	0,22	9,4
klädd sits, askfanér vitpigmenterad/svartbets, stativ: krom alt. CbM*		6706	6738	6804	6910	6988	7098	6873	0,70	0,50	0,22	9,4
helklädd, stativ: silvergrå, vit alt. svart		5757	5808	5911	6078	6201	6373	6996	1,10	1,70	0,22	9,0
helklädd, stativ: krom alt. CbM*		6928	6979	7082	7249	7372	7544	8167	1,10	1,70	0,22	9,0
TB630 tillbehör												
filttass 4st	61											
kopplingstass 2st (trådstativ)	106											
skrivskiva, svart eller vit kompaktlaminat, krom (trådstativ)	1436											
TB980 TOTAL, stolsvagn (15 stolar)	3942									0,15	24,0	
TB2300 transportkärra (6 stolar)	3185											

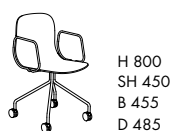
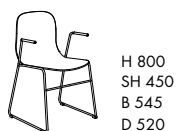
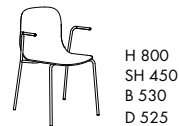
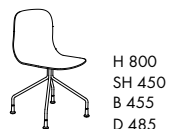
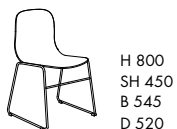

*CbM = beige, senapsgul, rosa, rödorange, vinröd, stormblå, grön, grå, mörkgrå. Läs mer på sid 114.



Stolar/Karmstolar/Konferensstolar

NEO LITE SOFT stol/karmstol

Stomme sittskal: formsprutad polypropen

Stoppning sittskal: polyestervadd och polyeter

Stativ: 4-bent/4-vingat stativ av stålrör, trådstativ av ståltråd alt. 4-bent trästativ av massiv ask

Ytbehandling: krom alt. Colours by Materia, CbM*(10-18), svart(7), vit(3) eller silvergrå(9)

pulverlack alt. vitpigmenterad, vit- eller svartbetsad ask

Utförande stativ: 4-vingat stativ har intervallbromsade hjul, svarta eller vita alt. glidfot svart

Karmskonig: svart polypropen, undersida mjuk TPE

Klädsel: helklädd i ett för produkten, speciellt quiltat mönster

Tillbehör: Skrivskiva av svart alt. vitt kompaktlaminat med svart kärna, arm i krom (till trådstativ).

Övrigt: Ej rekommenderad för stapling. Valfri RAL Classic-färg (ej Pearl), 490 SEK brutto/stativ

leveranstid 1-2 veckor utöver ordinarie. Begränsningar kan förekomma vid val av tyg.

För rekommenderade tyger per produkt, se materia.se/produkter



Utförande	Pris	inkl. tyg						Tyg i m	Volym m ³	Vikt kg/st
		A	B	C	D	E	F			
S640 stol 4-bent stativ, metall										
helklädd, ben: silvergrå, vit alt. svart		4159	4206	4299	4451	4563	4719	1,00	0,50/4st	5,9
helklädd, ben: krom alt. CbM*		4366	4413	4506	4658	4770	4926	1,00	0,50/4st	5,9
S640 stol 4-bent stativ, trä										
helklädd, ben: askfanér vitpigmenterad, vit alt. svartbets		5072	5119	5212	5364	5476	5632	1,00	0,22	5,9
S640 stol trådstativ										
helklädd, stativ: silvergrå, vit alt. svart		4293	4340	4433	4585	4697	4853	1,00	0,50/4st	7,8
helklädd, stativ: krom alt. CbM*		4500	4547	4640	4792	4904	5060	1,00	0,50/4st	7,8
S640 stol 4-vingat stativ										
helklädd, stativ: silvergrå, vit alt. svart		5080	5127	5220	5372	5484	5640	1,00	0,22	8,3
helklädd, stativ: krom alt. CbM*		5884	5931	6024	6176	6288	6444	1,00	0,22	8,3
KS640 karmstol 4-bent stativ, metall										
helklädd, ben: silvergrå, vit alt. svart		4750	4797	4890	5042	5154	5310	1,00	0,50/4st	6,5
helklädd, ben: krom alt. CbM*		4957	5004	5097	5249	5361	5517	1,00	0,50/4st	6,5
KS640 karmstol trådstativ										
helklädd, stativ: silvergrå, vit alt. svart		4776	4823	4916	5068	5180	5336	1,00	0,50/4st	8,4
helklädd, stativ: krom alt. CbM*		4983	5030	5123	5275	5387	5543	1,00	0,50/4st	8,4
KS640 karmstol 4-vingat stativ										
helklädd, stativ: silvergrå, vit alt. svart		5987	6034	6127	6279	6391	6547	1,00	0,22	10,6
helklädd, stativ: krom alt. CbM*		7157	7204	7297	7449	7561	7717	1,00	0,22	10,6
TB630 tillbehör										
filttass 4st		61								
kopplingstass 2st (trådstativ)		106								
skrivskiva, svart eller vit kompaktlaminat, krom (trådstativ)		1436								

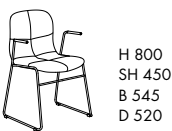
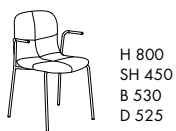
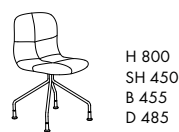
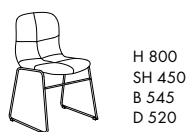
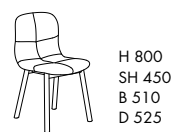
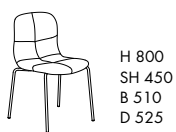

*CbM = beige, senapsgul, rosa, rödororange, vinröd, stormblå, grön, grå, mörkgrå. Läs mer på sid 114.



Stolar/Karmstolar/Konferensstolar

PAX stol

Stomme sittskal: formsprutad polypropen

Färg: Colours by Materia, CbM* (22-30), svart(31) eller vit(33)

Stopning sittskal: formskuret PUR-skum

Stativ: 4-vingat av pressgjuten aluminium, 4-bent stativ av ståltråd massivt trä, trädstativ av ståltråd

Ytbehandling: krom alt. Colours by Materia, CbM*(10-18), svart(7) eller vit(3) pulverlack alt. massiv vitpigmenterad, vit alt. svartbetsad ask

Kläddel: oklädd, klädd sits eller helklädd

Utförande stativ: 4-vingat stativ med intervallbromsade hjul

Övrigt: Valfri RAL Classic-färg (ej Pearl), 490 SEK brutto/stativ, leveranstid 1-2 veckor utöver ordinarie. Begränsningar kan förekomma vid val av tyg och läder. För rekommenderade tyger och läder per produkt, se materia.se/produkter



Utförande	Pris	inkl. tyg						inkl. läder	Tyg i m	Läder i m ²	Volym m ³	Vikt kg/st
		A	B	C	D	E	F					
S580 stol 4-bent stativ												
oklädd, stativ: vit alt. svart	2622										0,31	11,0
oklädd, stativ: krom alt. CbM*	2850										0,31	11,0
klädd sits, stativ: vit alt. svart		3674	3712	3786	3908	3997	4122	3895	0,80	0,60	0,31	11,9
klädd sits, stativ: krom alt. CbM*		3902	3940	4014	4136	4225	4350	4123	0,80	0,60	0,31	11,9
helklädd, stativ: vit alt. svart		5152	5211	5327	5517	5657	5852		1,25		0,31	11,3
helklädd, stativ: krom alt. CbM*		5380	5439	5555	5745	5885	6080		1,25		0,31	11,3
S580 stol trädstativ												
oklädd, stativ: vit alt. svart	2750										0,31	12,7
oklädd, stativ: krom alt. CbM*	2978										0,31	12,7
klädd sits, stativ: vit alt. svart		3802	3840	3914	4036	4125	4250	4023	0,80	0,60	0,31	13,6
klädd sits, stativ: krom alt. CbM*		4030	4068	4142	4264	4353	4478	4251	0,80	0,60	0,31	13,6
helklädd, stativ: vit alt. svart		5280	5339	5455	5645	5785	5980		1,25		0,31	13,0
helklädd, stativ: krom alt. CbM*		5508	5567	5683	5873	6013	6208		1,25		0,31	13,0
S580 stol 4-vingat stativ												
oklädd, stativ: vit alt. svart	3623										0,31	11,7
oklädd, stativ: krom alt. CbM*	4079										0,31	11,7
klädd sits, stativ: vit alt. svart		4675	4713	4787	4909	4998	5123	4896	0,80	0,60	0,31	12,4
klädd sits, stativ: krom alt. CbM*		5131	5169	5243	5365	5454	5579	5352	0,80	0,60	0,31	12,4
helklädd, stativ: vit alt. svart		6153	6212	6328	6518	6658	6853		1,25		0,31	12,0
helklädd, stativ: krom alt. CbM*		6609	6668	6784	6974	7114	7309		1,25		0,31	12,0
S580 stol 4-vingat stativ, vridbart												
oklädd, stativ: vit alt. svart	4976										0,31	11,1
oklädd, stativ: krom alt. CbM*	5419										0,31	11,1
klädd sits, stativ: vit alt. svart		6028	6066	6140	6262	6351	6476	6249	0,80	0,60	0,31	12,0
klädd sits, stativ: krom alt. CbM*		6471	6509	6583	6705	6794	6919	6692	0,80	0,60	0,31	12,0
helklädd, stativ: vit alt. svart		7506	7565	7681	7871	8011	8206		1,25		0,31	11,4
helklädd, stativ: krom alt. CbM*		7949	8008	8124	8314	8454	8649		1,25		0,31	11,4
S580 4-bent stativ, trä												
oklädd, ben: askfanér vitpigmenterad, vit- alt. svartbets	4055										0,31	10,7
klädd sits, ben: askfanér vitpigmenterad, vit- alt. svartbets		5107	5145	5219	5341	5430	5555	5328	0,80	0,60	0,31	11,6
helklädd, ben: askfanér vitpigmenterad, vit- alt. svartbets		6585	6644	6760	6950	7090	7285		1,25		0,31	11,0
TB580 tillbehör												
filttass 4st	75											



H 780
SH 430
B 580
D 550



H 780
SH 430
B 580
D 550



H 780
SH 430
B 580
D 550



H 780
SH 430
B 580
D 550



H 780
SH 430
B 580
D 550



H 780
SH 430
B 580
D 550



H 780
SH 430
B 580
D 550



H 780
SH 430
B 580
D 550

*CbM = beige, senapsgul, rosa, rödororange, vinröd, stormblå, grön, grå, mörkgrå. Läs mer på sid 114.



Stolar/Karmstolar/Konferensstolar

PILOT konferensstol

Stomme sits/rygg: plywood med bärväv/ingjuteningsstativ av ståltråd och stålrör

Stoppning sits/rygg: formgjutet PUR-skum

Stativ: 5-vingat av pressgjuten aluminium

Ytbehandling: Colours by Materia, CbM*(10-18), svart(7) eller vit(3) pulverlack

Utförande stativ: höj- och sänkbart stativ, tiltfunktion, vridbar, intervallbromsade hjul svarta eller vita alt. glidfot svart

Övrigt: Begränsningar kan förekomma vid val av tyg och läder.

För rekommenderade tyger och läder per produkt, se materia.se/produkter



Utförande	Pris inkl. tyg						inkl. läder	Tyg i m	Läder i m ²	Volym m ³	Vikt kg/st
	A	B	C	D	E	F					
KS550 konferensstol, låg rygg											
5-vingat stativ, vit alt. svart, glidfot	11510	11578	11713	11934	12096	12322	13956	1,45	3,00	0,50	17,5
5-vingat stativ, CbM*, glidfot	11629	11697	11832	12053	12215	12441	14075	1,45	3,00	0,50	17,5
5-vingat stativ, vit alt. svart, hjul	11928	11996	12131	12352	12514	12740	14374	1,45	3,00	0,50	17,5
5-vingat stativ, CbM*, hjul	12047	12115	12250	12471	12633	12859	14493	1,45	3,00	0,50	17,5
KS550 konferensstol, hög rygg											
5-vingat stativ, vit alt. svart, glidfot	13106	13191	13358	13632	13833	14114	16223	1,80	3,80	0,50	20,0
5-vingat stativ, CbM*, glidfot	13225	13310	13477	13751	13952	14233	16342	1,80	3,80	0,50	20,0
5-vingat stativ, vit alt. svart, hjul	13524	13609	13776	14050	14251	14532	16641	1,80	3,80	0,50	20,0
5-vingat stativ, CbM*, hjul	13643	13728	13895	14169	14370	14651	16760	1,80	3,80	0,50	20,0



H 810 - 920
SH 410 - 520
B 600
D 570



H 1160 - 1270
SH 410 - 520
B 600
D 630



H 1160 - 1270
SH 410 - 520
B 600
D 630

*CbM = beige, senapsgul, rosa, rödororange, vinröd, stormblå, grön, grå, mörkgrå. Läs mer på sid 114.



Stolar/Karmstolar/Konferensstolar

STACK stol/karmstol

Sits/rygg: formsprutad polypropen

Färg: dimturkos(34), grå(29), svart(35) eller vit(33)

Stoppning-sits: formskuret PUR-skum

Stativ: 4-bent stativ av stålror alt. trädstativ av ståltråd

Ytbehandling: krom alt. vit(3), svart(7) eller silvergrå(9) pulverlack

Karmskoning: dimturkos, grå, svart eller vit polypropen

Klädsel: oklädd eller klädd-sits

Tillbehör: Kopplingsbeslag av polyamid och aluminium, svart. Fällbar skrivskiva

i svart polypropen med gjuten aluminiumarm i krom eller svart pulverlack.

Staplingsvagn för trädstativ staplar 25-30 st. Transportkärna staplar 6 st.

TOTAL stolsvagn staplar 15 st oklädd, 12 st klädd-sits.

Övrigt: Stapelbar på golv, 15 st 4-bent och 20 st trädstativ. Valfri RAL Classic färg (ej Pearl); 490 SEK brutto/stativ, leveranstid 1-2 veckor utöver ordinarie. Begränsningar kan förekomma vid val av tyg och läder. För rekommenderade tyger och läder per produkt, se materia.se/produkter



Utförande	Pris	inkl. tyg A	B	C	D	E	F	inkl. läder	Tyg i m	Läder i m ²	Volym m ³	Vikt kg/st
5260 stol 4-bent stativ												
oklädd, ben: silvergrå, vit alt. svart	1508										0,50/4st	4,5
oklädd, ben: krom	1827										0,50/4st	4,5
klädd-sits, ben: silvergrå, vit alt. svart		2460	2492	2558	2664	2742	2852	2627	0,70	0,50	0,50/4st	4,5
klädd-sits, ben: krom		2779	2811	2877	2983	3061	3171	2946	0,70	0,50	0,50/4st	4,5
5260 stol trädstativ												
oklädd, stativ: silvergrå, vit alt. svart	1551										0,50/4st	6,4
oklädd, stativ: krom	1870										0,50/4st	6,4
klädd-sits, stativ: silvergrå, vit alt. svart		2503	2535	2601	2707	2785	2895	2670	0,70	0,50	0,50/4st	6,4
klädd-sits, stativ: krom		2822	2854	2920	3026	3104	3214	2989	0,70	0,50	0,50/4st	6,4
K5260 karmstol 4-bent stativ												
oklädd, ben: silvergrå, vit alt. svart	1642										0,50/4st	4,8
oklädd, ben: krom	1961										0,50/4st	4,8
klädd-sits, ben: silvergrå, vit alt. svart		2594	2626	2692	2798	2876	2986	2761	0,70	0,50	0,50/4st	4,8
klädd-sits, ben: krom		2913	2945	3011	3117	3195	3305	3080	0,70	0,50	0,50/4st	4,8
K5260 karmstol trädstativ												
oklädd, stativ: silvergrå, vit alt. svart	1687										0,50/4st	6,7
oklädd, stativ: krom	2006										0,50/4st	6,7
klädd-sits, stativ: silvergrå, vit alt. svart		2639	2671	2737	2843	2921	3031	2806	0,70	0,50	0,50/4st	6,7
klädd-sits, stativ: krom		2958	2990	3056	3162	3240	3350	3125	0,70	0,50	0,50/4st	6,7
TB260 tillbehör												
kopplingsbeslag	455											
fälltass 4st	67											
skrivskiva för trädstativ, svart, svart	1212											0,8
skrivskiva för trädstativ, svart, krom	1266											0,8
kopplingstass trädstativ 2st (ej karmstol)	106											
staplingsvagn för trädstativ (25-30 stolar)	10184										0,10	25,0
TB980 TOTAL , stolsvagn (15 stolar)	3942										0,15	24,0
TB2300 transportkärna (6 stolar)	3185											

Valfri plastfärg i RAL eller NCS. Leveranstid 10-12 veckor efter godkänt färgprov.

Antal/stativ	Tillägg
1-50st	15412 SEK brutto ställkostnad
51-200st	306 SEK brutto/st inkl. ställkostnad
201st >	Ingen extra debitering



H 770
SH 450
B 500
D 500

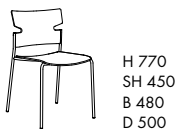

H 770
SH 450
B 480
D 500



H 770
SH 450
B 520
D 500



H 770
SH 450
B 510
D 500



skrivskivans yta
B 180
D 180



Stack staplingsvagn
för trädstativ
H 940
B 590
D 940



TOTAL stolsvagn
H 990
B 630
D 950



Stolar/Karmstolar/Konferensstolar

STACK+ stol/karmstol

Sits/rygg: formsprutad polypropen

Färg: dimturkos(34), grå(29), svart(35) eller vit(33)

Stoppning sits: formskuret PUR-skum

Stativ: 4-bent stativ av stålrör

Ytbehandling: krom alt. svart(7), vit(3) eller silvergrå(9) pulverlack

Karmskonig: dimturkos, grå, svart eller vit polypropen

Klädsel: oklädd eller klädd sits

Tillbehör: Kopplingsbeslag av polyamid och aluminium, svart. Transportkärria

staplar 6 st. TOTAL stolsvagn staplar 15 st oklädd, 12 st klädd sits.

Övrigt: Stapelbar på golv 15 st. Valfri RAL Classic-färg (ej Pearl), 490 SEK brutto/stativ, leveranstid 1-2 veckor utöver ordinarie. Certifierad enl. EN 1729-1:2015 och EN 1729-2:2012.

Begränsningar kan förekomma vid val av tyg och läder. För rekommenderade tyger och läder per produkt, se materia.se/produkter



Utförande	Pris	inkl. tyg						inkl. läder	Tyg i m	Läder i m ²	Volym m ³	Vikt kg/st
		A	B	C	D	E	F					
SP260 stol 4-bent stativ												
oklädd, ben: silvergrå, vit alt. svart	1638										0,50/4 st	5,4
oklädd, ben: krom	1957										0,50/4 st	5,4
klädd sits, ben: silvergrå, vit alt. svart		2590	2622	2688	2794	2872	2982	2757	0,70	0,50	0,50/4 st	6,2
klädd sits, ben: krom		2909	2941	3007	3113	3191	3301	3076	0,70	0,50	0,50/4 st	6,2
KSP260 karmstol 4-bent stativ												
oklädd, ben: silvergrå, vit alt. svart	1773										0,50/4 st	6,0
oklädd, ben: krom	2092										0,50/4 st	6,0
klädd sits, ben: silvergrå, vit alt. svart		2725	2757	2823	2929	3007	3117	2892	0,70	0,50	0,50/4 st	6,8
klädd sits, ben: krom		3044	3076	3142	3248	3326	3436	3211	0,70	0,50	0,50/4 st	6,8
TB260 tillbehör												
kopplingsbeslag	455											
filttass 4st	67											
TB980 TOTAL, stolsvagn (15 stolar)	3942										0,15	24,0
TB2300 transportkärria (6 stolar)	3185											

Valfri plastfärg i RAL eller NCS. Leveranstid 10-12 veckor efter godkänt färgprov.

Antal/stativ	Tillägg
1-50st	15412 SEK brutto ställkostnad
51-200st	306 SEK brutto/st inkl. ställkostnad
201 st >	Ingen extra debitering

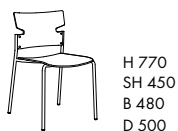

H 770
SH 450
B 480
D 500



H 770
SH 450
B 510
D 500



TOTAL stolsvagn
H 990
B 630
D 950



Stolar/Karmstolar/Konferensstolar

STACK+ stol/karmstol

Sits/rygg: formpressat trä

Träslag: klarlackad björk- eller ekfanér alt. vitpigmenterad askfanér

Stopning sits: formskuret PUR-skum

Stativ: 4-bent stativ av stålör

Ytbehandling: krom alt. svart(7), vit(3) eller silvergrå(9) pulverlack

Karmskoning: svart polypropen

Klädsel: oklädd eller klädd sits

Tillbehör: Kopplingsbeslag av polyamid samt aluminium, svart. Transportkärra staplar 6 st. TOTAL stolsvagn staplar 15 st oklädd, 12 st klädd sits.

Övrigt: Stapelbar på golv 15 st. Valfri RAL Classic-färg (ej Pearl), 490 SEK brutto/stativ, leveranstid 1-2 veckor utöver ordinarie. Certifierad enl. EN 1729-1:2015 och EN 1729-2:2012.

Begränsningar kan förekomma vid val av tyg och läder. För rekommenderade tyger och läder per produkt, se materia.se/produkter



Utförande	Pris	inkl. tyg						inkl. läder	Tyg i m	Läder i m ²	Volym m ³	Vikt kg/st
		A	B	C	D	E	F					
SP260 stol 4-bent stativ												
oklädd, björkfanér, ben: silvergrå, vit alt. svart	2161										0,50/4 st	5,4
oklädd, björkfanér, ben: krom	2480										0,50/4 st	5,4
oklädd, ekfanér, ben: silvergrå, vit alt. svart	2289										0,50/4 st	5,4
oklädd, ekfanér, ben: krom	2608										0,50/4 st	5,4
oklädd, askfanér, ben: silvergrå, vit alt. svart	2331										0,50/4 st	5,4
oklädd, askfanér, ben: krom	2650										0,50/4 st	5,4
klädd sits, björkfanér, ben: silvergrå, vit alt. svart	3113	3145	3211	3317	3395	3505	3280	0,70	0,50	0,50/4 st	6,2	
klädd sits, björkfanér, ben: krom	3432	3464	3530	3636	3714	3824	3599	0,70	0,50	0,50/4 st	6,2	
klädd sits, ekfanér, ben: silvergrå, vit alt. svart	3241	3273	3339	3445	3523	3633	3408	0,70	0,50	0,50/4 st	6,2	
klädd sits, ekfanér, ben: krom	3560	3592	3658	3764	3842	3952	3727	0,70	0,50	0,50/4 st	6,2	
klädd sits, askfanér, ben: silvergrå, vit alt. svart	3283	3315	3381	3487	3565	3675	3450	0,70	0,50	0,50/4 st	6,2	
klädd sits, askfanér, ben: krom	3602	3634	3700	3806	3884	3994	3769	0,70	0,50	0,50/4 st	6,2	
KSP260 karmstol 4-bent stativ												
oklädd, björkfanér, ben: silvergrå, vit alt. svart	2426										0,50/4 st	6,0
oklädd, björkfanér, ben: krom	2745										0,50/4 st	6,0
oklädd, ekfanér, ben: silvergrå, vit alt. svart	2554										0,50/4 st	6,0
oklädd, ekfanér, ben: krom	2873										0,50/4 st	6,0
oklädd, askfanér, ben: silvergrå, vit alt. svart	2596										0,50/4 st	6,0
oklädd, askfanér, ben: krom	2915										0,50/4 st	6,0
klädd sits, björkfanér, ben: silvergrå, vit alt. svart	3378	3410	3476	3582	3660	3770	3545	0,70	0,50	0,50/4 st	6,8	
klädd sits, björkfanér, ben: krom	3697	3729	3795	3901	3979	4089	3864	0,70	0,50	0,50/4 st	6,8	
klädd sits, ekfanér, ben: silvergrå, vit alt. svart	3506	3538	3604	3710	3788	3898	3673	0,70	0,50	0,50/4 st	6,8	
klädd sits, ekfanér, ben: krom	3825	3857	3923	4029	4107	4217	3992	0,70	0,50	0,50/4 st	6,8	
klädd sits, askfanér, ben: silvergrå, vit alt. svart	3548	3580	3646	3752	3830	3940	3715	0,70	0,50	0,50/4 st	6,8	
klädd sits, askfanér, ben: krom	3867	3899	3965	4071	4149	4259	4034	0,70	0,50	0,50/4 st	6,8	
TB260 tillbehör												
kopplingsbeslag	455											
filttass 4st	67											
TB980 TOTAL, stolsvagn (15 stolar)	3942									0,15	24,0	
TB2300 transportkärra (6 stolar)	3185											

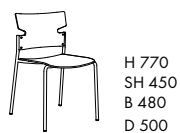

Stolar/Karmstolar/Konferensstolar

YARN karmstol

Stomme sits: plywood

Stomme rygg: handflätat hampasnöre

Stopppning sits: hairlok (60% hästtagel + 40% naturlatex) och nålfilt av tovad svensk fårull

Stopppning ryggkudde: hairlok, nålfilt och stopppning av svensk fårull

Stativ: stålror

Ytbehandling: Colours by Materia, CbM*(10-18), svart(7) eller vit(3) pulverlack

Tillbehör: filttass

Övrigt: Begränsningar kan förekomma vid val av tyg och läder.

För rekommenderade tyger och läder per produkt, se materia.se/produkt



Utförande	Pris	inkl. tyg						inkl. läder	Tyg i m	Läder i m ²	Volym m ³	Vikt kg/st
		A	B	C	D	E	F					
KS290 karmstol 4-bent stativ klädd sits och ryggkudde		7404	7436	7502	7608	7686	7796	8212	0,70	1,10	0,40	10,5
tillbehör filttass 4st	59											



H 770
SH 450
B 510
D 540

*CbM = beige, senapsgul, rosa, rödorange, vinröd, stormblå, grön, grå, mörkgrå. Läs mer på sid 114.

Bänkar/Fätöljer/Soffor

ALTO soffor

Stomme sits/rygg/gavelsida: massiv trä och plywood

Stoppning sits/rygg/gavelsida: formskuret PUR-skum, polyestervadd

Stativ: stålrör och stålplåt, ställfot i pressgjuten aluminium

Tillbehör: Vridbar skiva av massiv vitpigmenterad ask alt. klarlackad ek med brickkant, stativ av stålrör och stålplåt. Elbestyckning under sits 2x el alt. 1x el + 2x USB A.

Ytbehandling: krom alt. Colours by Materia, CbM*(10-18), svart(7) eller vit(3) pulverlack

Övrigt: Siffror inom parentes är numrering för bilder på sidan 29 och 30.

Begränsningar kan förekomma vid val av tyg och läder. För rekommenderade tyger och läder per produkt, se materia.se/produkt



Utförande	Pris inkl. tyg						inkl. läder	Tyg i m	Läder i m ²	Volym m ³	Vikt kg/st
	A	B	C	D	E	F					
SA810 1-sits H450											
1a med sidogavel x 2, stativ: vit alt. svartlack (1)	17578	17841	18362	19213	19840	20714	24366	5,60	9,10	0,50	27,0
1a med sidogavel x 2, stativ: krom alt. CbM* (1)	17825	18088	18609	19460	20087	20961	24613	5,60	9,10	0,50	27,0
1a utan sidogavel, för koppling H och V, stativ: vit alt. svartlack (23)	10960	11082	11324	11719	12010	12416	13978	2,60	4,10	0,50	17,0
1a utan sidogavel, för koppling H och V, stativ: krom alt. CbM* (23)	11207	11329	11571	11966	12257	12663	14225	2,60	4,10	0,50	17,0
1a utan sidogavel, öppet H och V, ej koppling, stativ: vit alt. svartlack (3)	11926	12058	12318	12744	13057	13494	15053	2,80	4,30	0,50	17,0
1a utan sidogavel, öppet H och V, ej koppling, stativ: krom alt. CbM* (3)	12173	12305	12565	12991	13304	13741	15300	2,80	4,30	0,50	17,0
1a utan sidogavel, öppet H/V, rak koppling V/H, stativ: vit alt. svartlack (24)	11691	11817	12069	12479	12781	13203	14763	2,70	4,20	0,50	17,0
1a utan sidogavel, öppet H/V, rak koppling V/H, stativ: krom alt. CbM* (24)	11938	12064	12316	12726	13028	13450	15010	2,70	4,20	0,50	17,0
1a med sidogavel H/V, rak koppling V/H, stativ: vit alt. svartlack (25)	14701	14893	15275	15898	16357	16997	19603	4,10	6,60	0,50	22,0
1a med sidogavel H/V, rak koppling V/H, stativ: krom alt. CbM* (25)	14948	15140	15522	16145	16604	17244	19850	4,10	6,60	0,50	22,0
1a med sidogavel H/V, öppet V/H, ej koppling, stativ: vit alt. svartlack (2)	14753	14950	15341	15979	16450	17105	19710	4,20	6,70	0,50	22,0
1a med sidogavel H/V, öppet V/H, ej koppling, stativ: krom alt. CbM* (2)	15000	15197	15588	16226	16697	17352	19957	4,20	6,70	0,50	22,0
1a med sidogavel H/V, rygg 2a för hörnkoppling V/H, stativ: vit alt. svartlack (26)	15775	16001	16447	17177	17714	18463	22983	4,80	9,10	1,00	26,0
1a med sidogavel H/V, rygg 2a för hörnkoppling V/H, stativ: krom alt. CbM* (26)	16022	16248	16694	17424	17961	18710	23230	4,80	9,10	1,00	26,0
1a utan sidogavel, öppet H/V, rygg 2a för hörnkoppling V/H, stativ: vit alt. svartlack (27)	12886	13046	13362	13879	14260	14790	18263	3,40	6,70	1,00	19,0
1a utan sidogavel, öppet H/V, rygg 2a för hörnkoppling V/H, stativ: krom alt. CbM* (27)	13133	13293	13609	14126	14507	15037	18510	3,40	6,70	1,00	19,0
1a utan sidogavel, rak koppling H/V, rygg 2a för hörnkoppling V/H, stativ: vit alt. svartlack (28)	12834	12989	13296	13797	14167	14682	18156	3,30	6,60	1,00	19,0
1a utan sidogavel, rak koppling H/V, rygg 2a för hörnkoppling V/H, stativ: krom alt. CbM* (28)	13081	13236	13543	14044	14414	14929	18403	3,30	6,60	1,00	19,0
SA820 2-sits H450											
2a med sidogavel x 2, stativ: vit alt. svartlack (4)	22743	23072	23723	24787	25571	26663	32858	7,00	12,90	1,00	38,0
2a med sidogavel x 2, stativ: krom alt. CbM* (4)	22990	23319	23970	25034	25818	26910	33105	7,00	12,90	1,00	38,0
2a utan sidogavel, för koppling H och V, stativ: vit alt. svartlack (5)	16616	16804	17176	17784	18232	18856	22961	4,00	7,90	1,00	28,0
2a utan sidogavel, för koppling H och V, stativ: krom alt. CbM* (5)	16863	17051	17423	18031	18479	19103	23208	4,00	7,90	1,00	28,0
2a utan sidogavel, öppet H och V, ej koppling, stativ: vit alt. svartlack (6)	17501	17708	18117	18786	19279	19965	24010	4,40	8,25	1,00	28,0
2a utan sidogavel, öppet H och V, ej koppling, stativ: krom alt. CbM* (6)	17748	17955	18364	19033	19526	20212	24257	4,40	8,25	1,00	28,0
2a utan sidogavel, öppet H/V, rak koppling V/H, stativ: vit alt. svartlack (7)	17212	17409	17800	18438	18909	19564	23612	4,20	8,05	1,00	28,0
2a utan sidogavel, öppet H/V, rak koppling V/H, stativ: krom alt. CbM* (7)	17459	17656	18047	18685	19156	19811	23859	4,20	8,05	1,00	28,0
2a med sidogavel H/V, rak koppling V/H, stativ: vit alt. svartlack (8)	19986	20244	20756	21592	22208	23066	28216	5,50	10,40	1,00	33,0
2a med sidogavel H/V, rak koppling V/H, stativ: krom alt. CbM* (8)	20233	20491	21003	21839	22455	23313	28463	5,50	10,40	1,00	33,0
2a med sidogavel H/V, öppet V/H, ej koppling, stativ: vit alt. svartlack (9)	20091	20358	20889	21755	22393	23283	28376	5,70	10,55	1,00	33,0
2a med sidogavel H/V, öppet V/H, ej koppling, stativ: krom alt. CbM* (9)	20338	20605	21136	22002	22640	23530	28623	5,70	10,55	1,00	33,0
2a med sidogavel H/V, rygg 3a för hörnkoppling V/H, stativ: vit alt. svartlack (10)	20301	20621	21253	22287	23048	24109	30521	6,80	12,90	1,50	35,0
2a med sidogavel H/V, rygg 3a för hörnkoppling V/H, stativ: krom alt. CbM* (10)	20548	20868	21500	22534	23295	24356	30768	6,80	12,90	1,50	35,0
2a utan sidogavel, öppet H/V, rygg 3a för hörnkoppling V/H, stativ: vit alt. svartlack (11)	17648	17906	18418	19254	19870	20728	26038	5,50	10,55	1,50	30,0
2a utan sidogavel, öppet H/V, rygg 3a för hörnkoppling V/H, stativ: krom alt. CbM* (11)	17895	18153	18665	19501	20117	20975	26285	5,50	10,55	1,50	30,0
2a utan sidogavel, rak koppling H/V, rygg 3a för hörnkoppling V/H, stativ: vit alt. svartlack (12)	17543	17792	18285	19090	19684	20511	25878	5,30	10,40	1,50	30,0
2a utan sidogavel, rak koppling H/V, rygg 3a för hörnkoppling V/H, stativ: krom alt. CbM* (12)	17790	18039	18532	19337	19931	20758	26125	5,30	10,40	1,50	30,0
SA830 3-sits H450											
3a med sidogavel x 2, stativ: vit alt. svartlack (13)	27974	28397	29234	30602	31610	33014	41101	9,00	16,70	1,50	48,0
3a med sidogavel x 2, stativ: krom alt. CbM* (13)	28221	28644	29481	30849	31857	33261	41348	9,00	16,70	1,50	48,0
3a utan sidogavel, för koppling H och V, stativ: vit alt. svartlack (14)	21849	22131	22689	23601	24273	25209	31206	6,00	11,70	1,50	38,0
3a utan sidogavel, för koppling H och V, stativ: krom alt. CbM* (14)	22096	22378	22936	23848	24520	25456	31453	6,00	11,70	1,50	38,0
3a utan sidogavel, öppet H och V, ej koppling, stativ: vit alt. svartlack (15)	22681	22977	23563	24520	25226	26209	32254	6,30	12,05	1,50	38,0
3a utan sidogavel, öppet H och V, ej koppling, stativ: krom alt. CbM* (15)	22928	23224	23810	24767	25473	26456	32501	6,30	12,05	1,50	38,0
3a utan sidogavel, öppet H/V, rak koppling V/H, stativ: vit alt. svartlack (16)	22392	22678	23246	24173	24856	25808	31857	6,10	11,85	1,50	38,0
3a utan sidogavel, öppet H/V, rak koppling V/H, stativ: krom alt. CbM* (16)	22639	22925	23493	24420	25103	26055	32104	6,10	11,85	1,50	38,0
3a med sidogavel H/V, rak koppling V/H, stativ: vit alt. svartlack (17)	25219	25571	26269	27409	28249	29419	36461	7,50	14,20	1,50	43,0
3a med sidogavel H/V, rak koppling V/H, stativ: krom alt. CbM* (17)	25466	25818	26516	27656	28496	29666	36708	7,50	14,20	1,50	43,0
3a med sidogavel H/V, öppet V/H, ej koppling, stativ: vit alt. svartlack (18)	25271	25628	26335	27490	28341	29527	36621	7,60	14,35	1,50	43,0
3a med sidogavel H/V, öppet V/H, ej koppling, stativ: krom alt. CbM* (18)	25518	25875	26582	27737	28588	29774	36868	7,60	14,35	1,50	43,0

Bänkar/Fåtöljer/Soffor

Utförande	Pris	inkl. tyg						Inkl. läder	Tyg i m	Läder i m ²	Volym m ³	Vikt kg/st
		A	B	C	D	E	F					
3a med sidogavel H/V, rygg 4a för hörnkoppling V/H, stativ: vit alt. svartlack (19)	26500	26890	27662	28923	29853	31148	39994	8,30	16,70	2,00	45,0	
3a med sidogavel H/V, rygg 4a för hörnkoppling V/H, stativ: krom alt. CbM* (19)	26747	27137	27909	29170	30100	31395	40241	8,30	16,70	2,00	45,0	
3a utan sidogavel, öppet H/V, rygg 4a för hörnkoppling V/H, stativ: vit alt. svartlack (20)	24043	24367	25009	26057	26830	27907	35760	6,90	14,35	2,00	40,0	
3a utan sidogavel, öppet H/V, rygg 4a för hörnkoppling V/H, stativ: krom alt. CbM* (20)	24290	24614	25256	26304	27077	28154	36007	6,90	14,35	2,00	40,0	
3a utan sidogavel, rak koppling H/V, rygg 4a för hörnkoppling V/H, stativ: vit alt. svartlack (21)	23866	24186	24818	25852	26613	27674	35476	6,80	14,20	2,00	40,0	
3a utan sidogavel, rak koppling H/V, rygg 4a för hörnkoppling V/H, stativ: krom alt. CbM* (21)	24113	24433	25065	26099	26860	27921	35723	6,80	14,20	2,00	40,0	

SA840 hörnsits H450

hörnsits för hörnkoppling H och V, stativ: vit alt. svartlack (22)	5525	5579	5686	5861	5989	6169	6845	1,15	1,80	0,30	9,0
hörnsits för hörnkoppling H och V, stativ: krom alt. CbM* (22)	5772	5826	5933	6108	6236	6416	7092	1,15	1,80	0,30	9,0

TB810 tillbehör

kopplingsbeslag	308										
ficka för sidogavel	690										
bord, skiva Ø 250 mm, stativ: vit alt. svart	2783									0,05	3,2
bord, skiva Ø 250 mm, stativ: krom alt. CbM*	3015									0,05	3,2
2x elkoppling inkl. matningskabel 3m	2220										
1x el och 2x USB-laddning inkl. matningskabel 3m	2480										



SA810
fristående (1)
H 850
SH 450
B 660
D 665

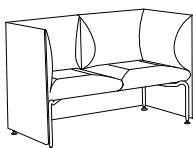

SA820
fristående (4)
H 850
SH 450
B 1310
D 665

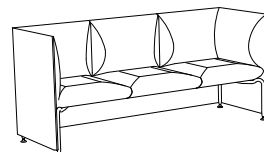

SA830
fristående (13)
H 850
SH 450
B 1940
D 665



SA810
fristående (2)
H 850
SH 450
B 665
D 665

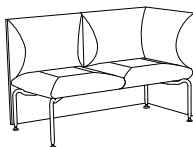

SA820
fristående (9)
H 850
SH 450
B 1295
D 665

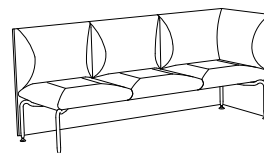

SA830
fristående (18)
H 850
SH 450
B 1295
D 665



SA810
fristående (3)
H 850
SH 450
B 650
D 650

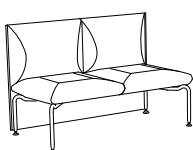

SA820
fristående (6)
H 850
SH 450
B 1280
D 650

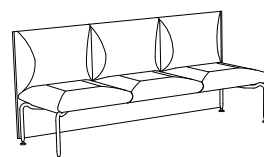

SA830
fristående (15)
H 850
SH 450
B 1910
D 650



SA810
rak koppling (23/24)
H 850
SH 450
B 650
D 650

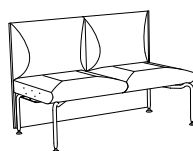

SA820
rak koppling (5/7)
H 850
SH 450
B 1280
D 650

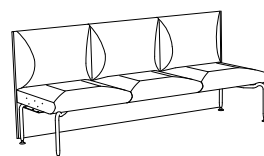

SA830
rak koppling (14/16)
H 850
SH 450
B 1910
D 650

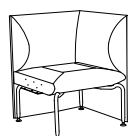

SA810
rak koppling (25)
H 850
SH 450
B 665
D 665

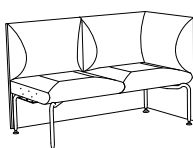

SA820
rak koppling (8)
H 850
SH 450
B 1295
D 665

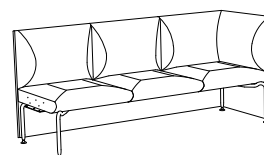

SA830
rak koppling (17)
H 850
SH 450
B 1925
D 665

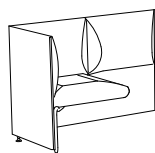

SA810
hörnkoppling (26)
H 850
SH 450
B 1280
D 665

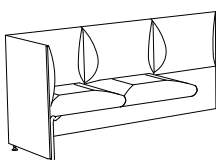

SA820
hörnkoppling (10)
H 850
SH 450
B 1925
D 665

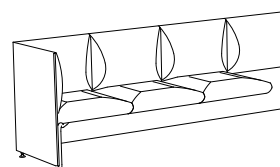

SA830
hörnkoppling (19)
H 850
SH 450
B 2555
D 665

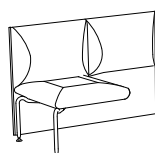

SA810
hörnkoppling (27)
H 850
SH 450
B 1280
D 650

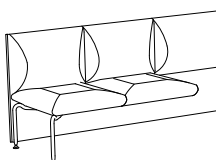

SA820
hörnkoppling (11)
H 850
SH 450
B 1910
D 650

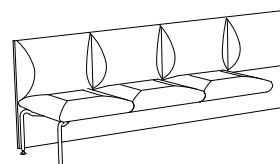

SA830
hörnkoppling (20)
H 850
SH 450
B 2540
D 650

Bänkar/Fätöljer/Soffor

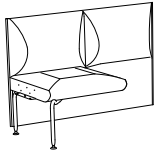

SA810
hörnkoppling (28)
H 850
SH 450
B 1280
D 650

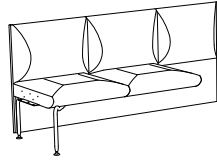

SA820
hörnkoppling (12)
H 850
SH 450
B 1910
D 650

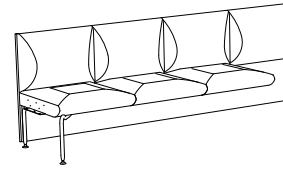

SA830
hörnkoppling (21)
H 850
SH 450
B 2540
D 650

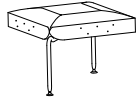

SA840
hörnsits (22)
SH 450
B 650
D 650



TB810
bord
H 430
Ø 250
D 375

*CbM = beige, senapsgul, rosa, rödororange, vinröd, stormblå, grön, grå, mörkgrå. Läs mer på sid 114.



ALTO soffa

Stomme sits/rygg/gavelsida: massivt trä och plywood

Stoppning sits/rygg/gavelsida: formskuret PUR-skum, polyestervadd

Stativ: stålrör och stålplåt, ställfot i pressgjuten aluminium

Tillbehör: Vridbar skiva av massiv vitpigmenterad ask alt. klarlackad ek, med brickkant, stativ av stålrör och stålplåt. Elbestyckning under sits 2x el alt. 1x el + 2x USB A.

Ytbehandling: krom alt. Colours by Materia, CbM*(10-18), svart(7) eller vit(3) pulverlack

Övrigt: Siffror inom parentes är för bilder på sidan 31 och 32.

Begränsningar kan förekomma vid val av tyg och läder. För rekommenderade tyger och läder per produkt, se materia.se/produkt



Utförande

SA810 1-sits H630

1a med sidogavel x 2, stativ: vit alt. svartlack (1)

1a med sidogavel x 2, stativ: krom alt. CbM* (1)

1a utan sidogavel, för koppling H och V, stativ: vit alt. svartlack (23)

1a utan sidogavel, för koppling H och V, stativ: krom alt. CbM* (23)

1a utan sidogavel, öppet H och V, ej koppling, stativ: vit alt. svartlack (3)

1a utan sidogavel, öppet H och V, ej koppling, stativ: krom alt. CbM* (3)

1a utan sidogavel, öppet H/V, rak koppling V/H, stativ: vit alt. svartlack (24)

1a utan sidogavel, öppet H/V, rak koppling V/H, stativ: krom alt. CbM* (24)

1a med sidogavel H/V, rak koppling V/H, stativ: vit alt. svartlack (25)

1a med sidogavel H/V, rak koppling V/H, stativ: krom alt. CbM* (25)

1a med sidogavel H/V, öppet V/H, ej koppling, stativ: vit alt. svartlack (2)

1a med sidogavel H/V, öppet V/H, ej koppling, stativ: krom alt. CbM* (2)

1a med sidogavel H/V, rygg 2a för hörnkoppling V/H, stativ: vit alt. svartlack (26)

1a med sidogavel H/V, rygg 2a för hörnkoppling V/H, stativ: krom alt. CbM* (26)

1a utan sidogavel, öppet H/V, rygg 2a för hörnkoppling V/H, stativ: vit alt. svartlack (27)

1a utan sidogavel, öppet H/V, rygg 2a för hörnkoppling V/H, stativ: krom alt. CbM* (27)

1a utan sidogavel, rak koppling H/V, rygg 2a för hörnkoppling V/H, stativ: vit alt. svartlack (28)

1a utan sidogavel, rak koppling H/V, rygg 2a för hörnkoppling V/H, stativ: krom alt. CbM* (28)

SA820 2-sits H630

2a med sidogavel x 2, stativ: vit alt. svartlack (4)

2a med sidogavel x 2, stativ: krom alt. CbM* (4)

2a utan sidogavel, för koppling H och V, stativ: vit alt. svartlack (5)

2a utan sidogavel, för koppling H och V, stativ: krom alt. CbM* (5)

2a utan sidogavel, öppet H och V, ej koppling, stativ: vit alt. svartlack (6)

2a utan sidogavel, öppet H och V, ej koppling, stativ: krom alt. CbM* (6)

2a utan sidogavel, öppet H/V, rak koppling V/H, stativ: vit alt. svartlack (7)

2a utan sidogavel, öppet H/V, rak koppling V/H, stativ: krom alt. CbM* (7)

2a med sidogavel H/V, rak koppling V/H, stativ: vit alt. svartlack (8)

2a med sidogavel H/V, rak koppling V/H, stativ: krom alt. CbM* (8)

2a med sidogavel H/V, öppet V/H, ej koppling, stativ: vit alt. svartlack (9)

2a med sidogavel H/V, öppet V/H, ej koppling, stativ: krom alt. CbM* (9)

2a med sidogavel H/V, rygg 3a för hörnkoppling V/H, stativ: vit alt. svartlack (10)

2a med sidogavel H/V, rygg 3a för hörnkoppling V/H, stativ: krom alt. CbM* (10)

Pris inkl. tyg	A	B	C	D	E	F	inkl. läder	Tyg i m	Läder i m ²	Volym m ³	Vikt kg/st
18070	18333	18854	19705	20332	21206	24858	5,60	9,10	0,50	30,0	
18317	18580	19101	19952	20579	21453	25105	5,60	9,10	0,50	30,0	
11943	12065	12307	12702	12993	13399	14961	2,60	4,10	0,50	25,0	
12190	12312	12554	12949	13240	13646	15208	2,60	4,10	0,50	25,0	
12909	13041	13301	13727	14040	14477	16036	2,80	4,30	0,50	25,0	
13156	13288	13548	13974	14287	14724	16283	2,80	4,30	0,50	25,0	
12674	12800	13052	13462	13764	14186	15746	2,70	4,20	0,50	25,0	
12921	13047	13299	13709	14011	14433	15993	2,70	4,20	0,50	25,0	
15439	15631	16013	16636	17095	17735	20341	4,10	6,60	0,50	20,0	
15686	15878	16260	16883	17342	17982	20588	4,10	6,60	0,50	20,0	
15491	15688	16079	16717	17188	17843	20448	4,20	6,70	0,50	20,0	
15738	15935	16326	16964	17435	18090	20695	4,20	6,70	0,50	20,0	
16389	16615	17061	17791	18328	19077	23597	4,80	9,10	1,00	29,0	
16636	16862	17308	18038	18575	19324	23844	4,80	9,10	1,00	29,0	
13624	13784	14100	14617	14998	15528	19001	3,40	6,70	1,00	27,0	
13871	14031	14347	14864	15245	15775	19248	3,40	6,70	1,00	27,0	
13572	13727	14034	14535	14905	15420	18894	3,30	6,60	1,00	27,0	
13819	13974	14281	14782	15152	15667	19141	3,30	6,60	1,00	27,0	
23357	23686	24337	25401	26185	27277	33472	7,00	12,90	1,00	43,0	
23604	23933	24584	25648	26432	27524	33719	7,00	12,90	1,00	43,0	
17230	17418	17790	18398	18846	19470	23575	4,00	7,90	1,00	33,0	
17477	17665	18037	18645	19093	19717	23822	4,00	7,90	1,00	33,0	
18302	18509	18918	19587	20080	20766	24811	4,40	8,25	1,00	33,0	
18549	18756	19165	19834	20327	21013	25058	4,40	8,25	1,00	33,0	
18013	18210	18601	19239	19710	20365	24413	4,20	8,05	1,00	33,0	
18260	18457	18848	19486	19957	20612	24660	4,20	8,05	1,00	33,0	
20724	20982	21494	22330	22946	23804	28954	5,50	10,40	1,00	38,0	
20971	21229	21741	22577	23193	24051	29201	5,50	10,40	1,00	38,0	
20829	21096	21627	22493	23131	24021	29114	5,70	10,55	1,00	38,0	
21076	21343	21874	22740	23378	24268	29361	5,70	10,55	1,00	38,0	
20915	21235	21867	22901	23662	24723	31135	6,80	12,90	1,50	40,0	
21162	21482	22114	23148	23909	24970	31382	6,80	12,90	1,50	40,0	

Bänkar/Fåtöljer/Soffor

Utförande	Pris	inkl. tyg						inkl. läder	Tyg i m	Läder i m ²	Volym m ³	Vikt kg/st
		A	B	C	D	E	F					
2a utan sidogavel, öppet H/V, rygg 3a för hörnkoppling V/H, stativ: vit alt. svartlack (11)	18386	18644	19156	19992	20608	21466	26776	5,50	10,55	1,50	35,0	
2a utan sidogavel, öppet H/V, rygg 3a för hörnkoppling V/H, stativ: krom alt. CbM* (11)	18633	18891	19403	20239	20855	21713	27023	5,50	10,55	1,50	35,0	
2a utan sidogavel, rak koppling H/V, rygg 3a för hörnkoppling V/H, stativ: vit alt. svartlack (12)	18281	18530	19023	19828	20422	21249	26616	5,30	10,40	1,50	35,0	
2a utan sidogavel, rak koppling H/V, rygg 3a för hörnkoppling V/H, stativ: krom alt. CbM* (12)	18528	18777	19270	20075	20669	21496	26863	5,30	10,40	1,50	35,0	
SA830 3-sits H630												
3a med sidogavel x 2, stativ: vit alt. svartlack (13)	28588	29011	29848	31216	32224	33628	41715	9,00	16,70	1,50	55,0	
3a med sidogavel x 2, stativ: krom alt. CbM* (13)	28835	29258	30095	31463	32471	33875	41962	9,00	16,70	1,50	55,0	
3a utan sidogavel, för koppling H och V, stativ: vit alt. svartlack (14)	22463	22745	23303	24215	24887	25823	31820	6,00	11,70	1,50	45,0	
3a utan sidogavel, för koppling H och V, stativ: krom alt. CbM* (14)	22710	22992	23550	24462	25134	26070	32067	6,00	11,70	1,50	45,0	
3a utan sidogavel, öppet H och V, ej koppling, stativ: vit alt. svartlack (15)	23482	23778	24364	25321	26027	27010	33055	6,30	12,05	1,50	45,0	
3a utan sidogavel, öppet H och V, ej koppling, stativ: krom alt. CbM* (15)	23729	24025	24611	25568	26274	27257	33302	6,30	12,05	1,50	45,0	
3a utan sidogavel, öppet H/V, rak koppling V/H, stativ: vit alt. svartlack (16)	23193	23479	24047	24974	25657	26609	32658	6,10	11,85	1,50	45,0	
3a utan sidogavel öppet H/V, rak koppling V/H, stativ: krom alt. CbM* (16)	23440	23726	24294	25221	25904	26856	32905	6,10	11,85	1,50	45,0	
3a med sidogavel H/V, rak koppling V/H, stativ: vit alt. svartlack (17)	25957	26309	27007	28147	28987	30157	37199	7,50	14,20	1,50	50,0	
3a med sidogavel H/V, rak koppling V/H, stativ: krom alt. CbM* (17)	26204	26556	27254	28394	29234	30404	37446	7,50	14,20	1,50	50,0	
3a med sidogavel H/V, öppet V/H, ej koppling, stativ: vit alt. svartlack (18)	26009	26366	27073	28228	29079	30265	37359	7,60	14,35	1,50	50,0	
3a med sidogavel H/V, öppet V/H, ej koppling, stativ: krom alt. CbM* (18)	26256	26613	27320	28475	29326	30512	37606	7,60	14,35	1,50	50,0	
3a med sidogavel H/V, rygg 4a för hörnkoppling V/H, stativ: vit alt. svartlack (19)	27238	27628	28400	29661	30591	31886	40732	8,30	16,70	2,00	53,0	
3a med sidogavel H/V, rygg 4a för hörnkoppling V/H, stativ: krom alt. CbM* (19)	27485	27875	28647	29908	30838	32133	40979	8,30	16,70	2,00	53,0	
3a utan sidogavel, öppet H/V, rygg 4a för hörnkoppling V/H, stativ: vit alt. svartlack (20)	24657	24981	25623	26671	27444	28521	36374	6,90	14,35	2,00	47,0	
3a utan sidogavel, öppet H/V, rygg 4a för hörnkoppling V/H, stativ: krom alt. CbM* (20)	24904	25228	25870	26918	27691	28768	36621	6,90	14,35	2,00	47,0	
3a utan sidogavel, rak koppling H/V, rygg 4a för hörnkoppling V/H, stativ: vit alt. svartlack (21)	24604	24924	25556	26590	27351	28412	36214	6,80	14,20	2,00	47,0	
3a utan sidogavel, rak koppling H/V, rygg 4a för hörnkoppling V/H, stativ: krom alt. CbM* (21)	24851	25171	25803	26837	27598	28659	36461	6,80	14,20	2,00	47,0	
SA840 hörnsits H630												
hörnsits för hörnkoppling H och V, stativ: vit alt. svartlack (22)	5894	5948	6055	6230	6358	6538	7214	1,15	1,80	0,50	12,0	
hörnsits för hörnkoppling H och V, stativ: krom alt. CbM* (22)	6141	6195	6302	6477	6605	6785	7461	1,15	1,80	0,50	12,0	
TB810 tillbehör												
kopplingsbeslag	308											
ficka för sidogavel	690											
bord, skiva Ø 250 mm, stativ: vit alt. svart	2783											
bord, skiva Ø 250 mm, stativ: krom alt. CbM*	3015											
2x elkoppling inkl. matningskabel 3m	2220											
1x el och 2x USB A inkl. matningskabel 3m	2480											

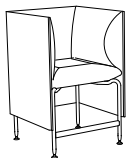

SA810
fristående (1)
H 1030
SH 630
B 660
D 665

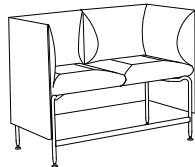

SA820
fristående (4)
H 1030
SH 630
B 1310
D 665

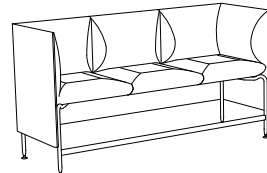

SA830
fristående (13)
H 1030
SH 630
B 1940
D 665



SA810
fristående (2)
H 1030
SH 630
B 665
D 665

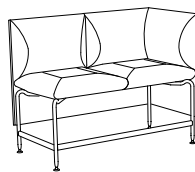

SA820
fristående (9)
H 1030
SH 630
B 1295
D 665

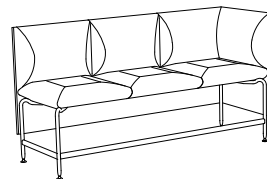

SA830
fristående (18)
H 1030
SH 630
B 1925
D 665



SA810
fristående (3)
H 1030
SH 630
B 650
D 650

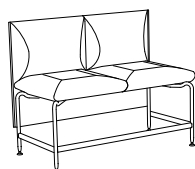

SA820
fristående (6)
H 1030
SH 630
B 1280
D 650

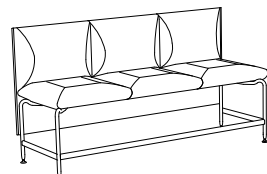

SA830
fristående (15)
H 1030
SH 630
B 1910
D 650

Bänkar/Fätöljer/Soffor



SA810
rak koppling (23)
H 1030
SH 630
B 650
D 650

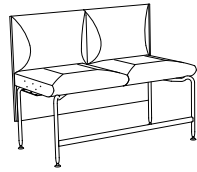

SA820
rak koppling (5)
H 1030
SH 630
B 1280
D 650

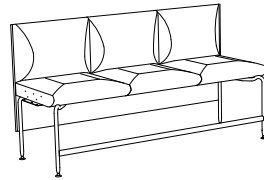

SA830
rak koppling (14)
H 1030
SH 630
B 1910
D 650



SA810
rak koppling (24)
H 1030
SH 630
B 650
D 650

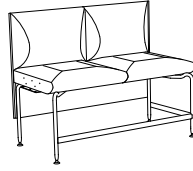

SA820
rak koppling (7)
H 1030
SH 630
B 1280
D 650

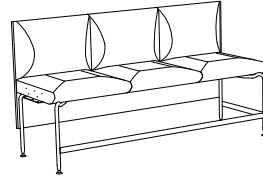

SA830
rak koppling (16)
H 1030
SH 630
B 1910
D 650



SA810
rak koppling (25)
H 1030
SH 630
B 665
D 665

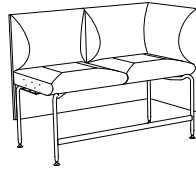

SA820
rak koppling (8)
H 1030
SH 630
B 1295
D 665

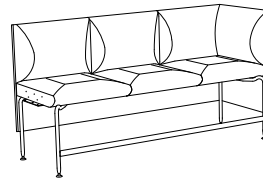

SA830
rak koppling (17)
H 1030
SH 630
B 1925
D 665

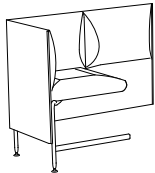

SA810
hörnkoppling (26)
H 1030
SH 630
B 1280
D 665

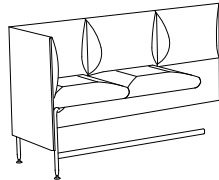

SA820
hörnkoppling (10)
H 1030
SH 630
B 1925
D 665

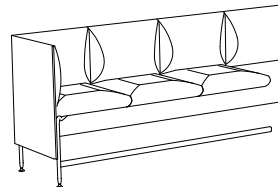

SA830
hörnkoppling (19)
H 1030
SH 630
B 2555
D 665

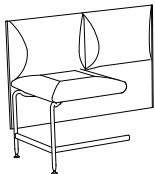

SA810
hörnkoppling (27)
H 1030
SH 630
B 1280
D 650

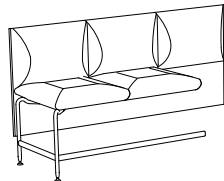

SA820
hörnkoppling (11)
H 1030
SH 630
B 1910
D 650

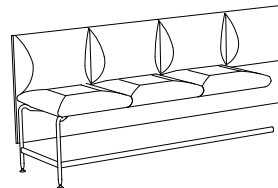

SA830
hörnkoppling (20)
H 1030
SH 630
B 2540
D 650

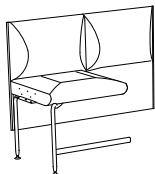

SA810
hörnkoppling (28)
H 1030
SH 630
B 1280
D 650

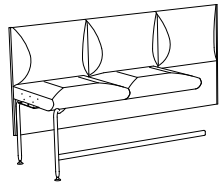

SA820
hörnkoppling (12)
H 1030
SH 630
B 1910
D 650

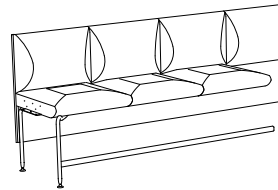

SA830
hörnkoppling (21)
H 1030
SH 630
B 2540
D 650



SA840
hörsits (22)
H 1030
SH 630
B 650
D 650



TB 810
bord
H 430
Ø 250
D 375

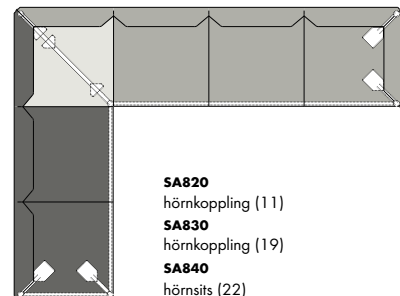

SA820
hörnkoppling (11)
SA830
hörnkoppling (19)
SA840
hörsits (22)

*CbM = beige, senapsgul, rosa, rödorange, vinröd, stormblå, grön, grå, mörkgrå. Läs mer på sid 114.



Bänkar/Fätöljer/Soffor

AMBIENT balksoffa

Stomme sits/skärm: plywood

Stomme rygg: stålrör

Stoppning sits/rygg: formgjutet PUR-skum

Stoppning skärm: formskuret PUR-skum

Armstöd: formgjutet PUR-skum helklätt alt. stålplåt

Stativ: stålrör, stålplåt och pressgjuten aluminium

Ytbehandling: Colours by Materia, CbM*(10-18), svart(7) eller vit(3) pulverlack

Bordsskivor: massiv vitpigmenterad eller svartbetsad ask alt. vitt HPL laminat

Armstödsbord: massiv vitpigmenterad eller svartbetsad ask alt. vitt kompaktlaminat

Tillbehör: Elbestyckning 2x el/1x el + 1x USB A+C till bord 520x470 alt.

1x el/1x USB A+C till bord 270x470 mm. Enkelt- alt. dubbelsidigt tidskriftsställ på skärm samt sarg och tidskriftsställ till bordsskiva i Colours by Materia, CbM*(10-18), svart(7) eller vit(3) pulverlack. Växtbricka i svart vakuumformad plast. Golvfästning med plåtskena (4 x Ø9mm).

Övrigt: Begränsningar kan förekomma vid val av tyg och läder.

För rekommenderade tyger och läder per produkt, se materia.se/produkt



Utförande	Pris	inkl. tyg								inkl. läder	Tyg i m	Läder i m ²	Volym m ³	Vikt kg/st
		A	B	C	D	E	F							
BS760 balksoffa														
balk 3a, för 3 sittelement alt. bord 520x470, balk+ben: vit alt. svartlack (1)	3654												0,20	13,5
balk 3a, för 3 sittelement alt. bord 520x470, balk+ben: CbM* (1)	4233												0,20	13,5
BS770 balksoffa														
balk 4a, för 4 sittelement alt. bord 520x470, balk+ben: vit alt. svartlack (2)	4116												0,25	14,5
balk 4a, för 4 sittelement alt. bord 520x470, balk+ben: CbM* (2)	4695												0,25	14,5
BS780 balksoffa														
balk 3a + 2, för 3 sittelement & 2 smala platser (bord 270x470 alt. skärm), balk+ben: vit alt. svartlack (3)	4116												0,25	16,5
balk 3a + 2, för 3 sittelement & 2 smala platser (bord 270x470 alt. skärm), balk+ben: CbM* (3)	4695												0,25	16,5
sittelement: 1-sits och rygg sh 460 mm (4)	6069	6135	6265	6478	6635	6853	8113	1,40	2,60	0,30	14,5			
sittelement: 1-sits och rygg sh 480 mm (4)	6533	6599	6729	6942	7099	7317	8577	1,40	2,60	0,30	15,0			
sittelement: 2-sits och rygg, sh 450 mm (23)	9997	10122	10368	10771	11068	11481	14165	2,65	5,20	0,60	27,0			
sittelement: 2-sits och rygg, sh 480 mm (23)	11079	11204	11450	11853	12150	12563	15247	2,65	5,20	0,60	27,5			
sittelement: bänksits sh 460 mm (5)	3061	3096	3166	3280	3364	3481	3736	0,75	1,00	0,10	10,0			
sittelement: bänksits sh 480 mm (5)	3525	3560	3630	3744	3828	3945	4200	0,75	1,00	0,10	10,5			
helklätt armstöd (6)	3641	3676	3746	3860	3944	4061	4102	0,75	0,80	0,05	8,1			
metallarmstöd, vit alt. svartlack (7)	1681											0,05	4,4	
metallarmstöd, CbM* (7)	1972											0,05	4,4	
metallarmstöd vit alt. svartlack med Ø180 bord vit kompaktlaminat (8)	2142											0,07	6,7	
metallarmstöd vit alt. svartlack med Ø180 bord massiv ask, vitpigmenterad alt. svartbets (8)	2667											0,07	6,7	
metallarmstöd CbM* med Ø180 bord vit kompaktlaminat (8)	2433											0,07	6,7	
metallarmstöd CbM* med Ø180 bord massiv ask, vitpigmenterad alt. svartbets (8)	2958											0,07	6,7	
skärm, vit alt. svartlack (9)	3886	3959	4103	4338	4512	4754	5638	1,55	2,40	0,10	9,6			
skärm, CbM* (9)	4061	4134	4278	4513	4687	4929	5813	1,55	2,40	0,10	9,6			
skärm med tidskriftsställ enkelsidig, vit alt. svartlack (10)	4468	4541	4685	4920	5094	5336	6220	1,55	2,40	0,15	10,8			
skärm med tidskriftsställ enkelsidig, CbM* (10)	4643	4716	4860	5095	5269	5511	6395	1,55	2,40	0,15	10,8			
skärm med tidskriftsställ dubbelsidig, vit alt. svartlack (11)	5046	5119	5263	5498	5672	5914	6798	1,55	2,40	0,20	12,0			
skärm med tidskriftsställ dubbelsidig, CbM* (11)	5221	5294	5438	5673	5847	6089	6973	1,55	2,40	0,20	12,0			
bord 520x470 vit HPL laminat (12)	2862											0,05	8,5	
bord 520x470 massiv ask, vitpigmenterad alt. svartbets (12)	3420											0,05	8,5	
bord 270x470 vit HPL laminat (13)	2244											0,05	6,5	
bord 270x470 massiv ask, vitpigmenterad alt. svartbets (13)	2667											0,05	6,5	
bord 520x470 vit HPL laminat, sarg: vit alt. svartlack (14)	4253											0,10	8,3	
bord 520x470 massiv vitpig. alt. svartbets ask, sarg: vit alt. svartlack (14)	4811											0,10	8,3	
bord 520x470 vit HPL laminat, sarg: CbM* (14)	4428											0,10	8,3	
bord 520x470 massiv vitpig. alt. svartbets ask, sarg: CbM* (14)	4986											0,10	8,3	
bord 270x470 vit HPL laminat, sarg: vit alt. svartlack (15)	3533											0,10	5,9	
bord 270x470 massiv vitpig. alt. svartbets ask, sarg: vit alt. svartlack (15)	3886											0,10	5,9	
bord 270x470 vit HPL laminat, sarg: CbM* (15)	3708											0,10	5,9	
bord 270x470 massiv vitpig. alt. svartbets ask, sarg: CbM* (15)	4061											0,10	5,9	
bord 520x470 vit HPL laminat med växtbricka, sarg: vit alt. svartlack (16)	4717											0,10	8,8	
bord 520x470 massiv vitpig. alt. svartbets ask med växtbricka, sarg: vit alt. svartlack (16)	5275											0,10	8,8	
bord 520x470 vit HPL laminat med växtbricka, sarg: CbM* (16)	4892											0,10	8,8	
bord 520x470 massiv vitpig. alt. svartbets ask med växtbricka, sarg: CbM* (16)	5450											0,10	8,8	
bord 270x470 vit HPL laminat med hel växtbricka, sarg: vit alt. svartlack (17)	3709											0,10	6,4	
bord 270x470 massiv vitpig. alt. svartbets ask med hel växtbricka, sarg: vit alt. svartlack (17)	4234											0,10	6,4	
bord 270x470 vit HPL laminat med hel växtbricka, sarg: CbM* (17)	3884											0,10	6,4	
bord 270x470 massiv vitpig. alt. svartbets ask med hel växtbricka, sarg: CbM* (17)	4409											0,10	6,4	
bord 270x470 vit HPL laminat med halv växtbricka, sarg: vit alt. svartlack (18)	3650											0,10	6,4	
bord 270x470 massiv vitpig. alt. svartbets ask med halv växtbricka, sarg: vit alt. svartlack (18)	4175											0,10	6,4	
bord 270x470 vit HPL laminat med halv växtbricka, sarg: CbM* (18)	3825											0,10	6,4	
bord 270x470 massiv vitpig. alt. svartbets ask med halv växtbricka, sarg: CbM* (18)	4350											0,10	6,4	
bord 520x470 vit HPL laminat med tidskriftsställ, sarg: vit alt. svartlack (19)	5356											0,10	10,5	
bord 520x470 massiv vitpig. alt. svartbets ask med tidskriftsställ, sarg: vit alt. svartlack (19)	5914											0,10	10,5	
bord 520x470 vit HPL laminat med tidskriftsställ, sarg: CbM* (19)	5647											0,10	10,5	

Bänkar/Fätöljer/Soffor

Utförande	Pris	Volym m ³	Vikt kg/st
bord 520x470 massiv vitpig. alt. svartbets ask med tidskriftställ, sarg: CbM* (19)	6205	0,10	10,5
bord 270x470 vit HPL laminat med tidskriftställ, sarg: vit alt. svartlack (20)	3940	0,10	7,5
bord 270x470 massiv vitpig. alt. svartbets ask med tidskriftställ, sarg: vit alt. svartlack (20)	4465	0,10	7,5
bord 270x470 vit HPL laminat med tidskriftställ, sarg: CbM* (20)	4231	0,10	7,5
bord 270x470 massiv vitpig. alt. svartbets ask med tidskriftställ, sarg: CbM* (20)	4756	0,10	7,5
bord 520x470 vit HPL laminat med tidskriftställ + växtbricka, sarg: vit alt. svartlack (21)	5877	0,10	11,0
bord 520x470 massiv vitpig. alt. svartbets ask med tidskriftställ + växtbricka, sarg: vit alt. svartlack (21)	6435	0,10	11,0
bord 520x470 vit HPL laminat med tidskriftställ + växtbricka, sarg: CbM* (21)	6168	0,10	11,0
bord 520x470 massiv vitpig. alt. svartbets ask med tidskriftställ + växtbricka, sarg: CbM* (21)	6726	0,10	11,0
bord 270x470 vit HPL laminat med tidskriftställ + halv växtbricka, sarg: vit alt. svartlack (22)	4288	0,10	8,0
bord 270x470 massiv vitpig. alt. svartbets ask med tidskriftställ + halv växtbricka, sarg: vit alt. svartlack (22)	4813	0,10	8,0
bord 270x470 vit HPL laminat med tidskriftställ + halv växtbricka, sarg: CbM* (22)	4579	0,10	8,0
bord 270x470 massiv vitpig. alt. svartbets ask med tidskriftställ + halv växtbricka, sarg: CbM* (22)	5104	0,10	8,0

TB760 tillbehör

balkkoppling, vit alt. svartlack (14)	1148	0,05	3,0
balkkoppling, CbM* (14)	1323	0,05	3,0
balkkoppling, för skärm alt. bord 270x470, vit alt. svartlack (15)	1334	0,05	4,1
balkkoppling, för skärm alt. bord 270x470, CbM* (15)	1509	0,05	4,1
hörnkoppling, vit alt. svartlack, bord Ø600 vit laminat, ställbar 90°,135°, 180°, 225°, 270° (24)	8109	0,15	18,0
hörnkoppling, vit alt. svartlack, bord Ø600 massiv svartbetsad alt. vitpig. ask, ställbar 90°,135°, 180°, 225°, 270° (24)	9016	0,15	18,0
hörnkoppling, CbM*, bord Ø600, vit laminat, ställbar 90°,135°, 180°, 225°, 270° (24)	8277	0,15	18,0
hörnkoppling, CbM*, bord Ø600, massiv svartbetsad alt. vitpig. Ask, ställbar 90°,135°, 180°, 225°, 270° (24)	9184	0,15	18,0
golvinfästning, vit alt. svartlack (16)	371		
golvinfästning, CbM* (16)	430		
vidarekopplingskabel 2m	639		
matningskabel tyg 3m	453		
elbestyckning 2x el (bord 520x470)	2262		
elbestyckning 1x el + 1x USB A+C (bord 520x470)	3130		
elbestyckning 1x el (bord 270x470)	1391		
elbestyckning 1x USB A+C (bord 270x470)	2262		



B5760
balk 3a, för 3 sittelement
alt. bord 520x470 mm (1)



B5770
balk 4a, för 4 sittelement
alt. bord 520x470 mm (2)



B5780
balk 3a + 2, för 3 sittelement
+ 2 bord 270x420 alt.
skärm (3)



sittelement
1-sits (4)
H 830
SH 450/480
B 520
D 610



sittelement
2-sits (23)
H 830
SH 450/480
B 1100
D 640



sittelement
bänksits (5)
H 105
SH 450/480
B 520
D 520



helklätt
armstöd (6)
H 300
B 55
D 520



metallarmstöd
(7)
H 300
B 50
D 470



metallarmstöd
med bord (8)
Ø 180
H 300
B 180
D 520

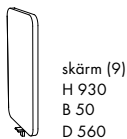

skärm (9)
H 930
B 50
D 560



skärm med
tidskriftsställ
enkelsidig (10)
H 930
B 100
D 560



skärm med
tidskriftsställ
dubbelsidig (11)
H 930
B 150
D 560

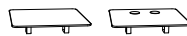

bord (12)
B 520
D 470



bord (13)
B 270
D 470



bord med sarg inkl. el (14)
B 520
D 470



bord med sarg inkl. el (15)
B 270
D 470

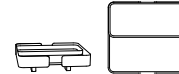

bord med sarg och växtbricka (16)
B 520
D 470

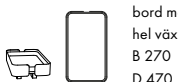

bord med sarg och
hel växtbricka (17)
B 270
D 470

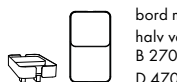

bord med sarg och
halv växtbricka (18)
B 270
D 470

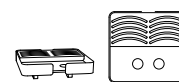

bord med sarg och
tidskriftsställ inkl. el (19)
B 520
D 470

Bänkar/Fåtöljer/Soffor

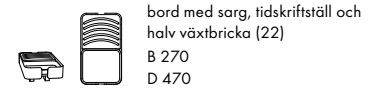

balkkoppling (14)

koppling för skärm alt. bord (15)

hörnkoppling bord (24)

golvfästning (16)

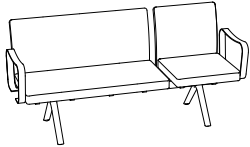

balk 3a
1 x 2-sits +
1 x 1-sits + metallarmstöd
H 830
SH 450
B 1790
D 640

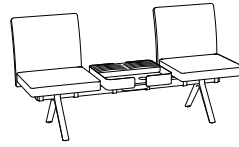

balk 3a
2x1-sits + 1x bord (520x470) med sarg och tidskriftsställ inkl. el
H 830
SH 450
B 1790
D 640

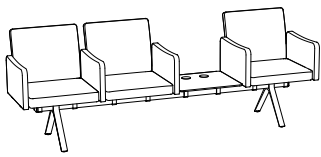

balk 4a
3x1-sits + klädda
armstöd + 1x bord (520x470) inkl. el
H 830
SH 450
B 2365
D 640

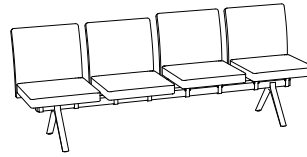

balk 4a
2x 1-sits (sh 450) +
2x 1-sits (sh 480)
H 830
SH 450/480
B 2365
D 640

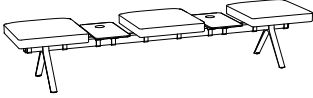

balk 3a + 2
3x bänksits + 2x bord (270x470)
inkl. el
H 460
SH 450
B 2340
D 520

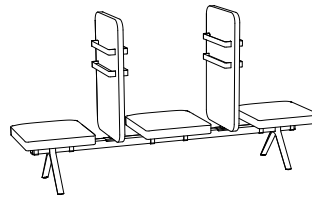

balk 3a + 2
3x bänksits + 2x skärmar med
tidskriftsställ (dubbelsidigt)
H 1260
SH 450
B 2340
D 520

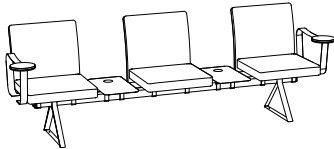

balk 3a + 2
3x1-sits + metallarmstöd med bord
+ 2x bord (270x470) inkl. el, golvfästning
H 830
SH 450
B 2580
D 640

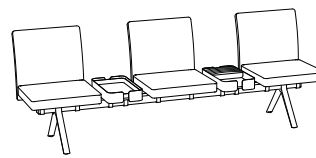

balk 3a + 2
3x1-sits + 1x bord (270x470) med sarg och
växtbricka + 1x bord (270x470) med sarg och tidskriftsställ
H 460
SH 450
B 2340
D 520

balk 4a x 2
+ hörnkoppling med bord 270°

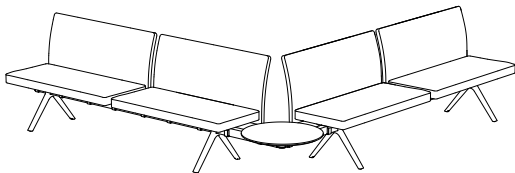

balk 4a x 2
+ hörnkoppling med bord 90°

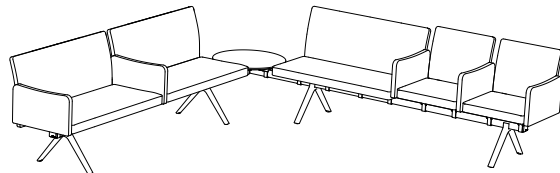

hörnkoppling bord Ø600 mm

90°

135°

180°

225°

270°

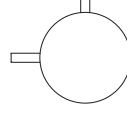
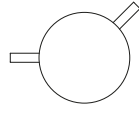
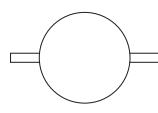
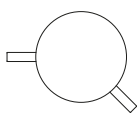
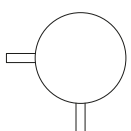

*CbM = beige, senapsgul, rosa, rörorange, vinröd, stormblå, grön, grå, mörkgrå. Läs mer på sid 114.



Bänkar/Fätöljer/Soffor

AVANT bänk

Stomme: massivt trä, plywood och MDF

Stoppning: formskuret PUR-skum, polyestervadd

Skiva: 38 mm MDF

Fanér/laminat: vitpigmenterad eller svartbetsad askfanér alt. vitt HPL laminat

Stativ: stålplåt och stålrör

Ytbehandling: krom alt. svart(7) eller silvergrå(9) pulverlack

Tillbehör: Elbestyckning i skiva 2x el, borstat rostfritt stål.

Övrigt: Begränsningar kan förekomma vid val av tyg och läder.

För rekommenderade tyger och läder per produkt, se materia.se/produkt



Utförande	Pris	inkl. tyg						inkl. läder	Tyg i m	Läder i m ²	Volym m ³	Vikt kg/st
		A	B	C	D	E	F					
BK8850 bänk												
klädd sits, bord 1300 mm: vit laminat, stativ: silvergrå, svart		11762	11835	11979	12214	12388	12630	13407	1,55	2,3	0,90	35,8
klädd sits, bord 1300 mm: askfanér vitpigmenterad, stativ: silvergrå, svart		12355	12428	12572	12807	12981	13223	14000	1,55	2,3	0,90	35,8
klädd sits, bord 1300 mm: askfanér svartbets, stativ: silvergrå, svart		12798	12871	13015	13250	13424	13666	14443	1,55	2,3	0,90	35,8
klädd sits, bord 1300 mm: vit laminat, stativ: krom		12920	12993	13137	13372	13546	13788	14565	1,55	2,3	0,90	35,8
klädd sits, bord 1300 mm: askfanér vitpigmenterad, stativ: krom		13513	13586	13730	13965	14139	14381	15158	1,55	2,3	0,90	35,8
klädd sits, bord 1300 mm: askfanér svartbets, stativ: krom		13956	14029	14173	14408	14582	14824	15601	1,55	2,3	0,90	35,8
klädd sits, bord 2000 mm: vit laminat, stativ: silvergrå, svart		15263	15366	15571	15905	16152	16495	17743	2,2	3,4	1,40	48,6
klädd sits, bord 2000 mm: askfanér vitpigmenterad, stativ: silvergrå, svart		16150	16253	16458	16792	17039	17382	18630	2,2	3,4	1,40	48,6
klädd sits, bord 2000 mm: askfanér svartbets, stativ: silvergrå, svart		16670	16773	16978	17312	17559	17902	19150	2,2	3,4	1,40	48,6
klädd sits, bord 2000 mm: vit laminat, stativ: krom		16421	16524	16729	17063	17310	17653	18901	2,2	3,4	1,40	48,6
klädd sits, bord 2000 mm: askfanér vitpigmenterad, stativ: krom		17308	17411	17616	17950	18197	18540	19788	2,2	3,4	1,40	48,6
klädd sits, bord 2000 mm: askfanér svartbets, stativ: krom		17828	17931	18136	18470	18717	19060	20308	2,2	3,4	1,40	48,6

TB8850 tillbehör

2x elkoppling inkl. matningskabel 3m

1632

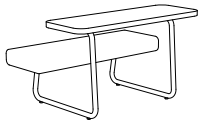

H 760
SH 460
B 1300
D 950

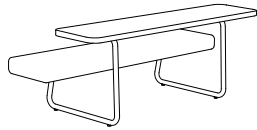

H 760
SH 460
B 2000
D 950



elkoppling

AVEC soffa

Stomme sits/rygg/armstöd: massivt trä och plywood

Stoppning sits/rygg/armstöd: formskuret PUR-skum, polyestervadd

Stativ: stålrör och stålplåt

Ytbehandling: krom alt. svart(7) eller silvergrå(9) pulverlack

Övrigt: Vändbar dyna. Fällbara gavlar i flera lägen. Begränsningar kan förekomma vid val av tyg och läder. För rekommenderade tyger och läder per produkt, se materia.se/produkt



Utförande	Pris inkl. tyg		C	D	E	F	inkl. läder	Tyg i m	Läder i m ²	Volym m ³	Vikt kg/st	
	A	B										
5A2200 soffa												
silvergrå, svart	30057	30306	30799	31604	32198	33025	41706	5,30	13,50	0,75	46,0	
krom	30291	30540	31033	31838	32432	33259	41940	5,30	13,50	0,75	46,0	
TB2200 kudde 400x400 mm	1198	1229	1289	1388	1461	1562	1712	0,65	0,80			

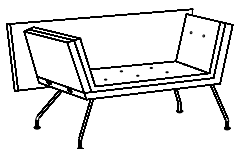

H 840
SH 440
B 1490/1750/2030
D 705

Bänkar/Fåtöljer/Soffor

CLIP fåtölj

Stomme: plywood och stålrör

Stoppning: formgjutet PUR-skum

Stativ: stålrör och stålplåt

Ytbehandling: krom alt. silvergrå(9) pulverlack

Utförande stativ: återsnurr

Klädsel: helklädd

Tillbehör: Elbestyckning av svart TPE-plast. Skoning för skrivskivan av frostad akrylplast.

Övrigt: Skrivskivans maxbelastning är 20 kg. Begränsningar kan förekomma vid val av tyg och läder. För rekommenderade tyger och läder per produkt, se materia.se/produkter



Utförande	Pris	inkl. tyg						inkl. läder	Tyg i m	Läder i m ²	Volym m ³	Vikt kg/st
		A	B	C	D	E	F					
F750 fåtölj												
silvergrå		13438	13541	13746	14080	14327	14670	17842	2,20	5,20	0,61	47,1
krom		15437	15540	15745	16079	16326	16669	19841	2,20	5,20	0,61	47,1
TB750 tillbehör												
skrivskiva	1906											1,8
1x elkoppling inkl matningskabel 3m	482											1,2



H 740
SH 450
B 640
D 890



H 740/70
B 640
D 390



elkoppling

COBBLE bänk

Stomme sits: plywood

Stoppning sits: formgjutet PUR-skum

Bord: Ø 300 mm, stålrör och 3 mm stålplåt

Ytbehandling: Colours by Materia, CbM* (10-18), svart (7) eller vit (3) pulverlack

Övrigt: Begränsningar kan förekomma vid val av tyg och läder.

För rekommenderade tyger och läder per produkt se materia.se/produkter



Nyhet



Utförande	Pris inkl. tyg		C	D	E	F	inkl. läder	Tyg i m	Läder i m ²	Volym m ³	Vikt kg/st
	A	B									
BK500 bänk											
sh 450 mm, liten	5183	5244	5365	5562	5708	5911	6905	1,30	2,25	0,12	6,8
sh 400 mm, stor	7093	7172	7331	7589	7779	8045	10476	1,70	4,00	0,22	11,6
sh 400 mm, stor med bord, vit alt. svart	7793	7872	8031	8289	8479	8745	11176	1,70	4,00	0,22	14,0
sh 400 mm, stor med bord, CbM*	8093	8172	8331	8589	8779	9045	11476	1,70	4,00	0,22	14,0



H 450
SH 450
B 550
D 500

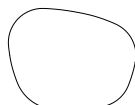

H 400
SH 400
B 845
D 665

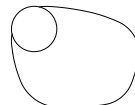
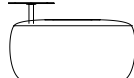

H 510
SH 400
B 845
D 665
bordsskiva Ø 300 mm

*CbM = beige, senapsgul, rosa, rörorange, vinröd, stormblå, grön, grå, mörkgrå. Läs mer på sid 114.



Bänkar/Fätöljer/Soffor

CREST bänk/fätölj/soffa

Stomme sits/rygg: plywood och stålrör

Stoppning sits/rygg: formskuret PUR-skum, polyestervadd/formgjutet PUR-skum

Stativ: pressgjuten aluminium och stålrör

Ytbehandling: krom alt. Colours by Materia, CbM*(10-18), svart(7) eller vit(3) pulverlack

Klädsel: helklädd

Tillbehör: Hörnbord med skärm 800x800 mm, fristående bord (se sidan 71), 800x400, 800x800 alt. 1400x400 mm, i massiv eller fanérad vitpigmenterad ask alt. massiv eller fanérad klarlackad ek alt. mörkgråbetsad ekfanér. Kopplingsbeslag.

Övrigt: Hörnbord 1x lampa alt. 1x el/1x USB alt. 1x lampa + 1x el/1x USB A+C. Begränsningar kan förekomma vid val av tyg och läder. För rekommenderade tyger och läder per produkt, se materia.se/produkter



Utförande	Pris	inkl. tyg						inkl. läder	Tyg i m	Läder i m ²	Volym m ³	Vikt kg/st
		A	B	C	D	E	F					
SA750 fätölj/soffa												
fätölj, stativ: vit alt. svart		19413	19671	20183	21019	21635	22493	26253	5,50	9,10	0,73	42,5
fätölj, stativ: krom alt. CbM*		19807	20065	20577	21413	22029	22887	26647	5,50	9,10	0,73	42,5
2-sits, armstöd höger/vänster, stativ: vit alt. svart												
2-sits, armstöd höger/vänster, stativ: krom alt. CbM*		23808	24130	24767	25808	26576	27644	35285	6,85	14,10	1,38	62,5
2-sits, med armstöd, stativ: vit alt. svart												
2-sits, med armstöd, stativ: krom alt. CbM*		24336	24658	25295	26336	27104	28172	35813	6,85	14,10	1,38	62,5
2-sits, med armstöd, stativ: vit alt. svart												
2-sits, med armstöd, stativ: krom alt. CbM*		28019	28388	29118	30311	31191	32415	42231	7,85	17,15	1,38	69,5
2-sits, med armstöd, stativ: krom alt. CbM*												
		28547	28916	29646	30839	31719	32943	42759	7,85	17,15	1,38	69,5
3-sits, armstöd höger/vänster, stativ: vit alt. svart												
3-sits, armstöd höger/vänster, stativ: krom alt. CbM*		32073	32499	33340	34716	35729	37141	48114	9,05	19,45	2,03	86,0
3-sits, med armstöd, stativ: vit alt. svart												
3-sits, med armstöd, stativ: krom alt. CbM*		32862	33288	34129	35505	36518	37930	48903	9,05	19,45	2,03	86,0
3-sits, med armstöd, stativ: vit alt. svart												
3-sits, med armstöd, stativ: krom alt. CbM*		36153	36626	37560	39088	40213	41781	54876	10,05	22,45	2,03	93,0
		36942	37415	38349	39877	41002	42570	55665	10,05	22,45	2,03	93,0
SA760 hörnbord												
skiva: askfanér vitpig./gråbets alt. ekfanér, stativ: vit alt. svart		12283	12409	12661	13071	13373	13795	16157	2,70	4,95	0,50	24,2
skiva: askfanér vitpig./gråbets alt. ekfanér, stativ: krom alt. CbM*		12677	12803	13055	13465	13767	14189	16551	2,70	4,95	0,50	24,2
skiva: massiv ask alt. ek, stativ: vit alt. svart		16118	16244	16496	16906	17208	17630	19992	2,70	4,95	0,50	26,3
skiva: massiv ask alt. ek, stativ: krom alt. CbM*		16512	16638	16890	17300	17602	18024	20386	2,70	4,95	0,50	26,3
BK750 bänk												
2-sits, stativ: vit alt. svart		10846	10956	11175	11532	11795	12162	14957	2,35	5,00	0,77	33,0
2-sits, stativ: krom alt. CbM*		11440	11550	11769	12126	12389	12756	15551	2,35	5,00	0,77	33,0
TB7510 tillbehör												
kopplingsbeslag		379										
elbestyckning 1 x el, skiva hörnbord		1046										
1 x USB A+C, skiva hörnbord		1292										
1 x lampa svartlack, hörnbord		5167										

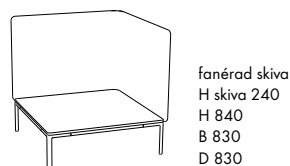
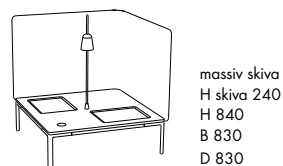
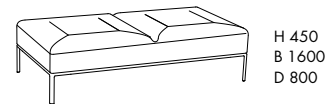
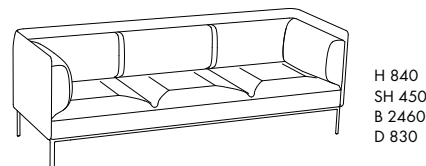
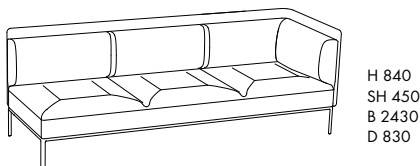
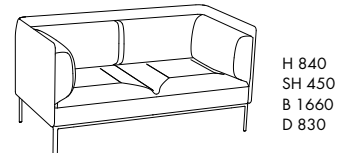
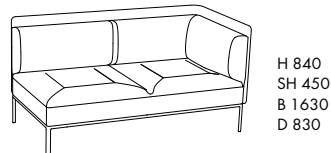

*CbM = beige, senapsgul, rosa, rödorange, vinröd, stormblå, grön, grå, mörkgrå. Läs mer på sid 114.



Bänkar/Fåtöljer/Soffor

DOMINO bänk

Sits: formpressad fanerad ask

Stativ: massiv ask

Ytbehandling: vitpigmenterad alt. svartbetsad ask

Stoppning sits: formskuret PUR-skum

Klädsel: oklädd eller klädd sits

Tillbehör: filtass

Övrigt: Begränsningar kan förekomma vid val av tyg och läder.

För rekommenderade tyger och läder per produkt se materia.se/produkter



Utförande	Pris	inkl. tyg						inkl. läder	Tyg i m	Läder i m ²	Volym m ³	Vikt kg/st
		A	B	C	D	E	F					
BK460 bänk												
2-sits, oklädd, sits: vitpig. askfanér, stativ: massiv vitpig. ask	6018										0,22	10,3
2-sits, klädd sits, sits: vitpig. askfanér, stativ: massiv vitpig. ask		7760	7816	7928	8110	8245	8432	7932	1,20	0,75	0,22	12,0
2-sits, oklädd, sits: svartbetsad askfanér, stativ: massiv svartbetsad ask	6314										0,22	10,3
2-sits, klädd sits, sits: svartbetsad askfanér, stativ: massiv svartbetsad ask		8056	8112	8224	8406	8541	8728	8228	1,20	0,75	0,22	12,0
3-sits, oklädd, sits: vitpig. askfanér, stativ: massiv vitpig. ask	7242										0,30	13,5
3-sits, klädd sits, sits: vitpig. askfanér, stativ: massiv vitpig. ask		9439	9514	9663	9906	10085	10335	9668	1,60	1,00	0,30	15,6
3-sits, oklädd, sits: svartbetsad askfanér, stativ: massiv svartbetsad ask	7538										0,30	13,5
3-sits, klädd sits, sits: svartbetsad askfanér, stativ: massiv svartbetsad ask		9735	9810	9959	10202	10381	10631	9964	1,60	1,00	0,30	15,6
tillbehör												
filtass 4st	59											

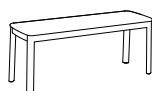

SH 450
B 1200
D 470

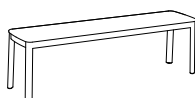

SH 450
B 1600
D 470



Bänkar/Fätöljer/Soffor

FAT bänk

Sits/rygg: massiv stavlimmad ek

Ytbehandling: klarlackad eller svartbetsad ek

Stativ: plattstål

Ytbehandling: svart(6) pulverlack

Övrigt: Förberedd för golvmontage.

För mer info se materia.se/produkter



Utförande	Pris	Volym m ³	Vikt kg/st
BK580 bänk			
b 1200 mm, ek klarlack/svartlack	7730	0,06	36,0
b 1600 mm, ek klarlack/svartlack	9003	0,08	42,0

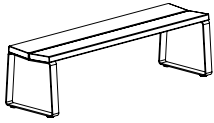

SH 450
B 1200/1600
D 470

MÖBELFAKTA



FRAME fätölj

Stomme: formpressat trä

Stoppning: formskuret PUR-skum

Stativ: massiv vitpigmenterad ask

Övrigt: Begränsningar kan förekomma vid val av tyg.

För rekommenderade tyger per produkt, se materia.se/produkter



Utförande	Pris inkl. tyg						Tyg i m	Volym m ³	Vikt kg/st
	A	B	C	D	E	F			
F350 fätölj									
helklädd, stativ: massiv vitpigmenterad ask	18734	18938	19343	20004	20491	21170	4,35	0,81	32,5

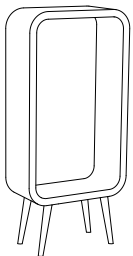

H 1850
SH 450
B 850
D 420



Bänkar/Fåtöljer/Soffor

LE MUR soffa

Stomme sits/rygg/gavlar: massivt trä, MDF och plywood

Stoppning sits/rygg/gavlar: formskuret PUR-skum, polyestervadd

Stativ: stålrör

Ytbehandling: krom alt. svart(7) eller silvergrå(9) pulverlack

Tillbehör: Bord till låg sits i vitlackad MDF, stativ av stålrör. Tidningsställ av frostad vit akrylplast. Elbestyckning under sits 2x el alt. 1x el + 2x USB A.

Övrigt: Valfri RAL Classic-färg (ej Pearl), 735 SEK brutto/stativ, leveranstid 1-2 veckor utöver ordinarie. Siffror inom parentes är numrering för bilder på sidan 42 och 43. Begränsningar kan förekomma vid val av tyg och läder. För rekommenderade tyger och läder per produkt, se materia.se/produkter



Utförande	Pris	inkl. tyg						inkl. läder	Tyg i m	Läder i m ²	Volym m ³	Vikt kg/st
		A	B	C	D	E	F					
SA300 rygg												
rak rygg, b 1800 mm, h 1315 mm (1)		16235	16470	16935	17695	18255	19035		5,00		1,00	50,4
svängd rygg, r 1250/1500 mm, h 1315 mm (2)		15873	16042	16377	16924	17327	17889		3,60		0,88	36,1
rak rygg, b 1800 mm, h 1315 mm, (mot vägg) (3)		15390	15601	16020	16704	17208	17910		4,50		0,80	35,0
SA310 sits												
låg rak sits, b 1800 mm (5)		10245	10367	10609	11004	11295	11701	14439	2,60	5,20	0,21	19,8
låg svängd innersits, r 730 mm (7)		10105	10183	10336	10587	10772	11029	12981	1,65	3,50	0,12	16,4
låg svängd yttersits, r 2155 mm (6)		11399	11497	11693	12012	12247	12575	15320	2,10	4,70	0,23	25,1
gavelsits (4)		12034	12135	12335	12662	12902	13238	16250	2,15	5,00	0,40	40,0
hög rak sits, b 1800 mm (8)		9173	9270	9460	9772	10001	10321	12159	2,05	3,80	0,27	29,8
hög svängd innersits, r 950 mm (10)		11007	11066	11182	11372	11512	11707	13130	1,25	2,60	0,24	16,4
hög svängd yttersits, r 1940 mm (9)		12265	12350	12517	12791	12992	13273	15275	1,80	3,70	0,42	21,5
SA320 gavel												
enkel gavel, h 1315 mm, b 845 mm, höger/vänster/mellan (11)		6206	6304	6500	6819	7054	7382		2,10		0,17	18,8
dubbel gavel, h 1315 mm, b 1295 mm, avslut/mellan (12)		7874	8015	8294	8750	9086	9554		3,00		0,25	27,9
gavel (mot vägg), h 1315 mm, b 660 mm, höger/vänster/mellan (13)		6022	6104	6267	6533	6729	7002		1,75		0,17	16,0
gavel (mot vägg), h 1315 mm, b 450 mm, höger/vänster/mellan (16)		5279	5342	5468	5673	5824	6035		1,35		0,17	15,0
dubbel gavel, h 1315 mm, b 870 mm, avslut/mellan (14)		7151	7252	7452	7779	8019	8355		2,15		0,17	17,0
enkel gavel, h 1315 mm, b 630 mm, höger/vänster/mellan (15)		5775	5854	6013	6271	6461	6727		1,70		0,15	12,0
SA350 kupévägg												
kupévägg, h 1315 mm, slät (17)		12395	12665	13200	14074	14718	15615		5,75		0,41	29,0
kupévägg, h 1315 mm, quiltning en sida, in-/utsida (17)		14708	14978	15513	16387	17031	17928		5,75		0,41	29,0
kupévägg, h 1315 mm, quiltning två sidor (17)		16412	16682	17217	18091	18735	19632		5,75		0,41	29,0
kupévägg, h 1315 mm, mellan (för koppl.), slät (17)		13437	13707	14242	15116	15760	16657		5,75		0,41	29,0
kupévägg, h 1315 mm, mellan (för koppl.), quiltning en sida, in-/utsida (17)		15725	15995	16530	17404	18048	18945		5,75		0,41	29,0
kupévägg, h 1315 mm, mellan (för koppl.), quiltning två sidor (17)		17988	18258	18793	19667	20311	21208		5,75		0,41	29,0
kupévägg, h 1315 mm, höger/vänster (för koppl.), slät (19)		12088	12354	12879	13738	14371	15252		5,65		0,38	27,0
kupévägg, h 1315 mm, höger/vänster (för koppl.), quiltning en sida, in-/utsida (19)		14326	14592	15117	15976	16609	17490		5,65		0,38	27,0
kupévägg, h 1315 mm, höger/vänster (för koppl.), quiltning två sidor (19)		16562	16828	17353	18212	18845	19726		5,65		0,38	27,0
kupévägg, h 1315 mm, rak (för koppl.), slät (18)		11442	11674	12135	12887	13442	14214		4,95		0,35	25,0
kupévägg, h 1315 mm, rak (för koppl.), quiltning en sida, in-/utsida (18)		13678	13910	14371	15123	15678	16450		4,95		0,35	25,0
kupévägg, h 1315 mm, rak (för koppl.), quiltning två sidor (18)		15927	16159	16620	17372	17927	18699		4,95		0,35	25,0
TB300 tillbehör												
klädknapp rygg	524											
klädknapp gavel	610											
tidningsställ enkel (22)	1575											
tidningsställ dubbel (23)	2517											
bord (för låg sits) (20)	3341										0,08	3,8
kopplingsbeslag, mur mot mur med gavel	639											
kopplingsbeslag, mur mot mur utan gavel	639											
kudde 400x400 mm		1582	1610	1666	1757	1824	1918	1962	0,60	0,65		
kudde 600x600 mm		1872	1910	1984	2106	2195	2320	3056	0,80	1,50		
2x el inkl. matningskabel 3m	2220											
1x el och 2x USB A inkl. matningskabel 3m	2480											
t-koppling	495											
vidarekopplingskabel 2m	507											

Bänkar/Fätöljer/Soffor

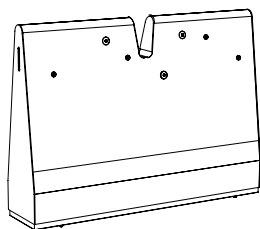

SA300
rak rygg (1)
H 1315
B 1800
D 395

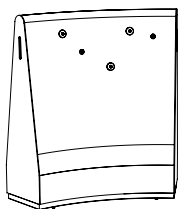

SA300 45°
svängd rygg (2)
innerradie 1250
ytterradie 1500

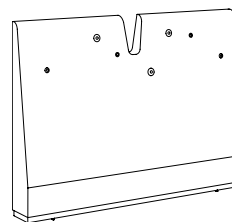

SA300
rak rygg väggställd (3)
H 1315
B 1800
D 213

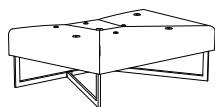

SA310
gavelsits (4)
SH 450
B 1435
D 900

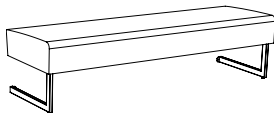

SA310
låg rak sits (5)
SH 450
B 1800
D 540

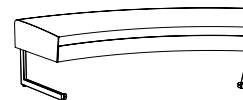

SA310 45°
låg svängd yttersits (6)
ytterradie 2155
SH 450

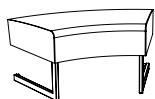

SA310 45°
låg svängd innersits (7)
innerradie 730
SH 450

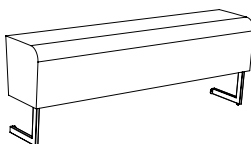

SA310
hög rak sits (8)
SH 630
B 1800
D 350

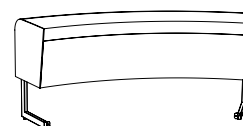

SA310 45°
hög svängd yttersits (9)
ytterradie 1940
SH 630

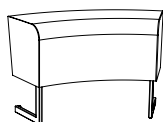

SA310 45°
hög svängd innersits (10)
innerradie 950
SH 630

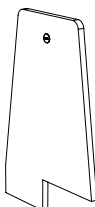

SA320
gavel enkel (11)
H 1315
B 845
D 45

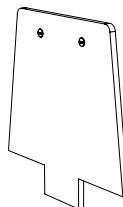

SA320
gavel dubbel (12)
H 1315
B 1295
D 45



SA320
gavel väggställd (13)
H 1315
B 660
D 45

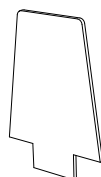

SA320
gavel dubbel (14)
H 1315
B 870
D 45



SA320
gavel enkel (15)
H 1315
B 630
D 45



SA320
gavel väggställd (16)
H 1315
B 450
D 45

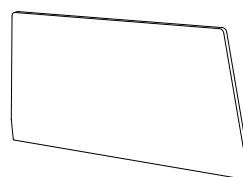

SA350
kupévägg/mellan (17)
H 1315
B 2620
D 45

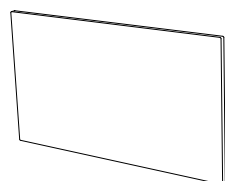

SA350
kupévägg rak (18)
H 1315
B 2260
D 45

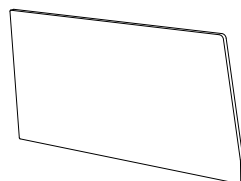

SA350
kupévägg höger/vänster (19)
H 1315
B 2440
D 45



TB300
bord (för låg sits) (20)
H 615
Ø 315
D 185



TB300
tidskriftsställ enkel (22)
H 495
B 530
D 45

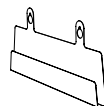

TB300
tidskriftsställ dubbel (23)
H 495
B 1130
D 45

Bänkar/Fätöljer/Soffor

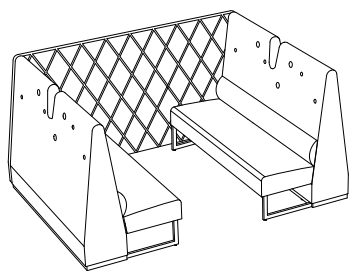

SA300
rak rygg (1) x2
SA310
låg rak sits (5) x2
SA350
kupévägg (17) x1

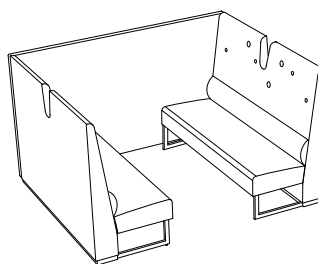

SA300
rak rygg väggställd (3) x2
SA310
låg rak sits (5) x2
SA350
kupévägg rak (17) x1

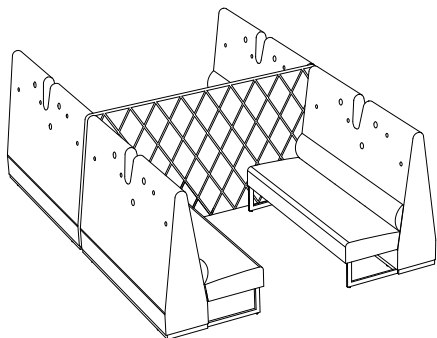

SA300
rak rygg (1) x4
SA310
låg rak sits (5) x4
SA350
kupévägg mellan (17) x1

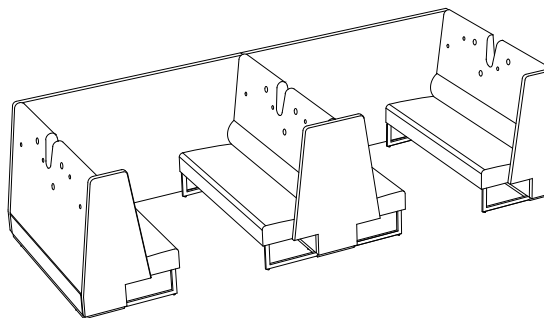

SA300
rak rygg väggställd (3) x1
rak rygg (1) x2
SA310
låg rak sits (5) x4
SA350
kupévägg vänster (19) x1
kupévägg rak (18) x1
SA320
gavel enkel (11) x1
gavel dubbel (12) x1
gavel väggställd (13) x1

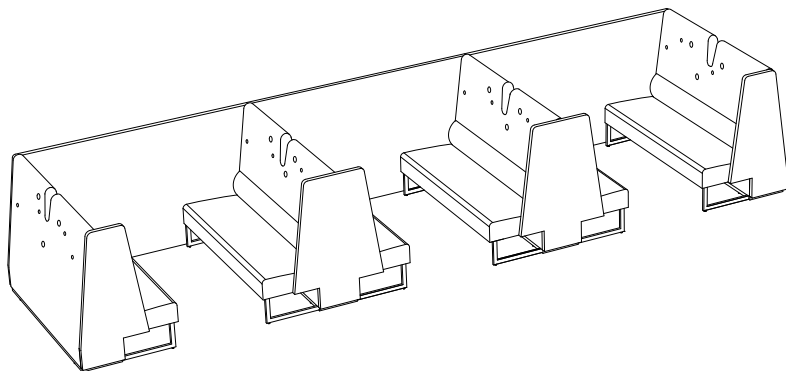

SA300
rak rygg (1) x4
SA310
låg rak sits (5) x6
SA350
kupévägg vänster (19) x1
kupévägg rak (18) x1
kupévägg höger (19) x1
SA320
gavel enkel (11) x2
gavel dubbel (12) x2

LEAN IN väggbänk

Stomme: plywood

Stoppling: formskuret PUR-skum

Skiva: vitt alt. svart kompktlaminat med svart kärna

Bordsarm: stålrör och stålplåt

Ytbehandling: krom alt. svart(7) eller vit(3) pulverlack

Övrigt: Upphängningsbeslag av stålplåt. Rekommenderad monteringshöjd av väggbänkens övre uttag är 1400 mm. Begränsningar kan förekomma vid val av tyg.

För rekommenderade tyger per produkt, se materia.se/produkter



Utförande	Pris	inkl. tyg						Tyg i m	Volym m ³	Vikt kg/st
		A	B	C	D	E	F			
BK310 väggbänk rak		4342	4405	4531	4736	4887	5098	1,35	0,12	8,6
TB310 tillbehör skiva: vit/svart kompktlaminat, stativ: krom, vit alt. svart	1690								0,02	2,0



H 860
B 550
D 210



H 260
SH 1100
Ø 200
D 490



Bänkar/Fätöljer/Soffor

LONGO bänk/soffa

Stomme sits/rygg: plywood

Stoppning sits/rygg: formskuret PUR-skum och polyestervadd

Stativ: stålrör och stålplåt

Ytbehandling: krom alt. svart(7) eller silvergrå(9) pulverlack

Övrigt: Valfri RAL Classic-färg (ej Pearl), 735 SEK brutto/stativ, leveranstid 1-2 veckor utöver ordinarie. Begränsningar kan förekomma vid val av tyg och läder.

För rekommenderade tyger och läder per produkt, se materia.se/produkter



Utförande	Pris	inkl. tyg						inkl. läder	Tyg i m	Läder i m ²	Volym m ³	Vikt kg/st
		A	B	C	D	E	F					
SA2250 soffa												
b 1470 mm, silvergrå, svart		12594	12744	13042	13528	13887	14386	17114	3,20	5,80	0,30	31,0
b 1470 mm, krom		13038	13188	13486	13972	14331	14830	17558	3,20	5,80	0,30	31,0
b 1960 mm, silvergrå, svart		14597	14754	15066	15575	15950	16473	20856	3,35	7,50	0,40	45,5
b 1960 mm, krom		15041	15198	15510	16019	16394	16917	21300	3,35	7,50	0,40	45,5
b 2450 mm, silvergrå, svart		17519	17716	18107	18745	19216	19871	25256	4,20	9,30	0,48	55,5
b 2450 mm, krom		17963	18160	18551	19189	19660	20315	25700	4,20	9,30	0,48	55,5
svängd 45°, innerradie 1400 mm, silvergrå, svart		17225	17359	17624	18057	18377	18821	22784	2,85	6,60	0,35	25,5
svängd 45°, innerradie 1400 mm, krom		17669	17803	18068	18501	18821	19265	23228	2,85	6,60	0,35	25,5
svängd 90°, innerradie 200 mm, silvergrå, svart		12849	12947	13143	13462	13697	14025	16663	2,10	4,60	0,20	23,0
svängd 90°, innerradie 200 mm, krom		13293	13391	13587	13906	14141	14469	17107	2,10	4,60	0,20	23,0
svängd 90°, innerradie 800 mm, silvergrå, svart		19402	19597	19983	20614	21078	21726	27699	4,15	9,80	0,20	33,0
svängd 90°, innerradie 800 mm, krom		19846	20041	20427	21058	21522	22170	28143	4,15	9,80	0,20	33,0
armstöd b 110 mm höger/vänster		3012	3052	3131	3260	3356	3488	3902	0,85	1,25	0,10	3,0
BK2260 bänk												
b 1470 mm, silvergrå, svart		8907	8986	9145	9403	9593	9859	11435	1,70	3,20	0,30	22,0
b 1470 mm, krom		9259	9338	9497	9755	9945	10211	11787	1,70	3,20	0,30	22,0
b 1960 mm, silvergrå, svart		10296	10399	10604	10938	11185	11528	13417	2,20	4,00	0,40	35,5
b 1960 mm, krom		10648	10751	10956	11290	11537	11880	13769	2,20	4,00	0,40	35,5
b 2450 mm, silvergrå, svart		11941	12070	12326	12744	13052	13481	15842	2,75	5,00	0,48	45,5
b 2450 mm, krom		12293	12422	12678	13096	13404	13833	16194	2,75	5,00	0,48	45,5
svängd 45°, innerradie 1400 mm, silvergrå, svart		11181	11263	11426	11692	11888	12161	14004	1,75	3,50	0,35	15,5
svängd 45°, innerradie 1400 mm, krom		11533	11615	11778	12044	12240	12513	14356	1,75	3,50	0,35	15,5
svängd 90°, innerradie 200 mm, silvergrå, svart		9080	9143	9269	9474	9625	9836	10616	1,35	2,10	0,20	17,0
svängd 90°, innerradie 200 mm, krom		9716	9779	9905	10110	10261	10472	11252	1,35	2,10	0,20	17,0
svängd 90°, innerradie 800 mm, silvergrå, svart		13541	13647	13856	14198	14450	14801	17384	2,25	4,70	0,20	27,0
svängd 90°, innerradie 800 mm, krom		13893	13999	14208	14550	14802	15153	17736	2,25	4,70	0,20	27,0

TB2250 kopplingsbeslag, stål

440

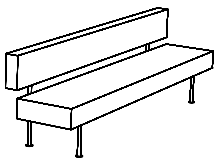

SA2250
H 780
SH 450
B 1470/1960/2450
D 600

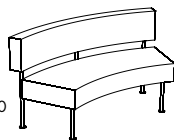

SA2250 45°
innerradie 1400
H 780
SH 450
D 600

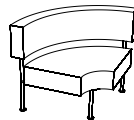

SA2250 90°
innerradie 200
H 780
SH 450
D 600

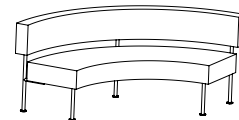

SA2250 90°
innerradie 800
H 780
SH 450
D 600

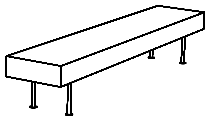

BK2260
SH 450
B 1470/1960/2450
D 490

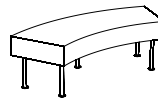

BK2260 45°
innerradie 1400
SH 450
D 490

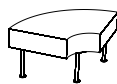

BK2260 90°
innerradie 200
SH 450
D 490

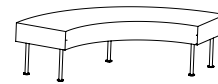

BK2260 90°
innerradie 800
SH 450
D 490

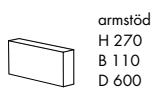

armstöd
H 270
B 110
D 600



Bänkar/Fåtöljer/Soffor

MAYFLOWER balkmöbel

Stomme sittskal: formsprutad polypropen

Färg: svart(35) eller vit(37)

Stoppning sittskal: formskuret PUR-skum

Stativ: stål rör och stålplåt

Ytbehandling: silvergrå(9) pulverlack

Karmskoning: EPDM-gummi, svart

Klädsel: oklädd eller klädd sits

Tillbehör: Bordsskiva av kompaktlaminat i vitt HPL laminat med svart kärna.

Övrigt: Begränsningar kan förekomma vid val av tyg och läder.

För rekommenderade tyger och läder per produkt, se materia.se/produkter



Utförande	Pris	inkl. tyg						inkl. läder	Tyg i m	Läder i m ²	Volym m ³	Vikt kg/st
		A	B	C	D	E	F					
BS8860 balksoffa												
balk 3a	5263										0,78	16,4
balk 4a	5376										1,06	20,9
sittdel, oklädd	1764											4,2
sittdel, klädd sits		2598	2629	2689	2788	2861	2962	2792	0,65	0,50		5,1
armstöd	1277											1,5
bord, vit skiva	2638											9,4
bord, svart skiva	2638											9,4

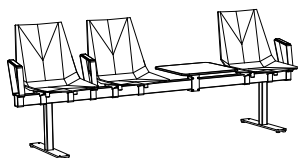

balk 3a	balk 4a	bord
H 850	H 850	H 490
SH 450	SH 450	B 495
B 1615	B 2190	D 460
D 570	D 570	

Bänkar/Fätöljer/Soffor

MONOLITE bänk/fätölj/soffa

Stomme sits/rygg: massivt trä och plywood

Stoppning sits/rygg: formgjutet och formskuret PUR-skum, polyestervadd

Stativ: medstativ av stålplåt alt. ben av stålrör

Ytbehandling: krom alt. svart(7), vit(1) eller silvergrå(9) pulverlack

Stomme armstöd: massivt trä och stålrör

Stoppning armstöd: formgjutet PUR-skum, polyestervadd

Tillbehör: Armstödsbricka av vit akrylplast. Kopplingsbeslag av stålplåt, silvergrå(9) pulverlack. Elbestyckning under sits 2x el alt. 1x el + 2x USB A.

Övrigt: Fätölj med rondellstativ har återsnurr, ytbehandling i krom alt. svart pulverlack.

Valfri RAL-färg (ej Pearl), 735 SEK brutto/stativ (ej rondell), leveranstid 1-2 veckor utöver ordinarie. Begränsningar kan förekomma vid val av tyg och läder.

För rekommenderade tyger och läder per produkt, se materia.se/produkter



Utförande	Pris	inkl. tyg						inkl. läder	Tyg i m	Läder i m ²	Volym m ³	Vikt kg/st
		A	B	C	D	E	F					
SA610 fätölj låg rygg												
med armstöd, rondellstativ		15358	15490	15750	16176	16489	16926	20516	2,80	6,20	0,55	37,0
utan armstöd, medar/ben		8107	8180	8324	8559	8733	8975	10928	1,55	3,40	0,30	19,0
med armstöd, medar/ben		10890	11022	11282	11708	12021	12458	16048	2,80	6,20	0,30	25,0
avslutning 1-sits höger/vänster, medar/ben		9512	9615	9820	10154	10401	10744	13702	2,20	5,00	0,30	22,0
SA620 soffa 2-sits låg rygg												
2-sits utan armstöd, medar/ben		11370	11514	11797	12261	12602	13078	16824	3,05	6,60	0,58	33,0
2-sits med armstöd, medar/ben		13996	14184	14556	15164	15612	16236	21945	4,00	9,40	0,58	39,0
avslutning 2-sits höger/vänster, medar/ben		12592	12749	13061	13570	13945	14468	19599	3,35	8,20	0,58	36,0
SA630 soffa 3-sits låg rygg												
3-sits utan armstöd, medar/ben		12857	13038	13396	13981	14413	15013	19602	3,85	8,20	0,75	37,0
3-sits med armstöd, medar/ben		15326	15537	15956	16640	17144	17846	24722	4,50	11,00	0,75	43,0
avslutning 3-sits höger/vänster, medar/ben		14079	14274	14660	15291	15755	16403	22376	4,15	9,80	0,75	40,0
SA640 hörn låg rygg												
hörn innercirkel, medar/ben		11722	11847	12093	12496	12793	13206	17173	2,65	6,40	0,41	20,5
hörn yttercirkel, medar/ben		10428	10501	10645	10880	11054	11296	13249	1,55	3,40	0,28	19,0
hörn rakt, medar/ben		10759	10874	11102	11475	11749	12131	14818	2,45	5,00	0,28	19,0
BK610 bänk												
1-sits, medar/ben		5725	5781	5893	6075	6210	6397	6805	1,20	1,60	0,11	9,0
2-sits, medar/ben		7125	7198	7342	7577	7751	7993	9518	1,55	3,00	0,25	18,5
3-sits, medar/ben		8134	8225	8407	8703	8922	9226	10958	1,95	3,60	0,36	20,0
TB610 tillbehör												
armstödsbricka		1186										
kopplingsbeslag		387										
läderskoning		2611										
kopplingsmed krom, vit, silvergrå alt. svart		1567										
kopplingskena		676										
2x elkoppling inkl. matningskabel 3m		2154										
1x el och 2x USB A inkl. matningskabel 3m		2480										
t-koppling		495										
vidarekopplingskabel 2m		507										

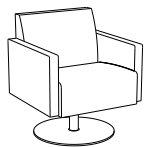

SA610
H 795
SH 450
B 680
D 630

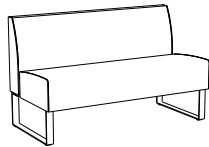

SA610/SA620/SA630
H 795
SH 450
B 560/1310/1710
D 630

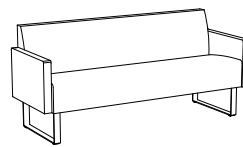

SA610/SA620/SA630
H 795
SH 450
B 680/1430/1830
D 630

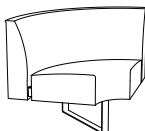

SA640
H 795
SH 450
B 815
D 815

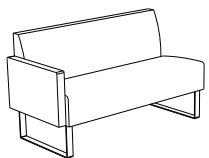

SA610/SA620/SA630
H 795
SH 450
B 620/1370/1770
D 630

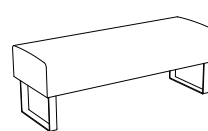

BK610
H 450
B 560/1310/1710
D 465

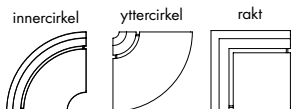

SA640
H 795
SH 450
B 815/680/630
D 815/680/630



TB610 armstödsbricka
H 125/630
B 225
D 300



Bänkar/Fåtöljer/Soffor

MONOLITE fåtölj/soffa

Stomme sits/rygg: massivt trä och plywood

Stoppning sits/rygg: formgjutet och formskuret PUR-skum, polyestervadd

Stativ: medstativ av stålplåt alt. ben av stålrör

Ytbehandling: krom alt. svart(7), vit(1) eller silvergrå(9) pulverlack

Stomme armstöd: massivt trä och stålrör

Stoppning armstöd: formgjutet PUR-skum, polyestervadd

Tillbehör: Armstödsbricka av vit akrylplast. Kopplingsbeslag av stålplåt, silvergrå(9) pulverlack. Elbestyckning under sits 2x el alt. 1x el + 2x USB A.

Övrigt: Fåtölj med rondellstativ har återsnurr, ytbehandling i krom alt. svart pulverlack.

Valfri RAL-färg (ej Pearl), 735 SEK brutto/stativ (ej rondell), leveranstid 1-2 veckor

utöver ordinarie. Begränsningar kan förekomma vid val av tyg och läder. För rekommenderade tyger och läder per produkt, se materia.se/produkter



Utförande	Pris	inkl. tyg						inkl. läder	Tyg i m	Läder i m ²	Volym m ³	Vikt kg/st
		A	B	C	D	E	F					
SA610 fåtölj hög rygg												
utan armstöd, rondellstativ		18956	19064	19278	19627	19885	20244	22986	2,30	4,90	0,60	35,0
utan armstöd, medar/ben		12233	12341	12555	12904	13162	13521	16263	2,30	4,90	0,60	24,0
med armstöd, medar/ben		15016	15183	15513	16052	16450	17004	21383	3,55	7,70	0,60	30,0
avslutning 1-sits höger/vänster, medar/ben		13638	13776	14051	14499	14830	15290	18824	2,95	6,30	0,60	27,0
SA620 soffa 2-sits hög rygg												
2-sits utan armstöd, medar/ben		17800	18016	18444	19143	19658	20376	25220	4,60	9,20	1,20	43,0
2-sits med armstöd, medar/ben		20085	20315	20771	21515	22064	22829	30340	4,90	12,00	1,20	49,0
avslutning 2-sits höger/vänster, medar/ben		18864	19080	19508	20207	20722	21440	27994	4,60	10,80	1,20	46,0
SA630 soffa 3-sits hög rygg												
3-sits utan armstöd, medar/ben		20039	20312	20851	21733	22382	23287	29288	5,80	11,50	1,50	52,0
3-sits med armstöd, medar/ben		22166	22439	22978	23860	24509	25414	34408	5,80	14,30	1,50	58,0
avslutning 3-sits höger/vänster, medar/ben		21103	21376	21915	22797	23446	24351	32062	5,80	13,10	1,50	55,0
SA640 hörn hög rygg												
innercirkel, medar/ben		17573	17764	18140	18756	19209	19841	24801	4,05	8,75	0,80	25,5
SA660 gavel d 600 mm, höger/vänster		3156	3234	3387	3638	3823	4080	5497	1,65	3,00	0,04	4,7
SA660 gavel d 320 mm, höger/vänster		2729	2779	2876	3036	3153	3317	4102	1,05	1,80	0,04	2,5
SA650 kupévägg d 2060 mm		10182	10398	10826	11525	12040	12758		4,60		0,30	16,1

TB610 tillbehör

armstödsbricka	1186
kopplingsbeslag (utan armstöd/gavel)	387
kopplingsbeslag (med gavel)	387
läderskoning	2611
whiteboard vit 600x800 mm	2279
upphängningsbeslag (Vesa 100x100,200x200,400x200 mm) krom	1917
upphängningsbeslag (Vesa 100x100,200x200,400x200 mm) silvergrå, vit	1567
knopp krom (3-pack)	1019
knopp silvergrå, vit, svart (3-pack)	760
kopplingsmed: krom, vit, silvergrå alt. svart	1567
kopplingskena	676
2x elkoppling inkl. matningskabel 3m	2154
1x el och 2x USB A inkl. matningskabel 3m	2480
t-koppling	495
vidarekopplingskabel 2m	507

SB610 bord

silvergrå, vit alt. svart	4832	0,13	9,2
krom	5127	0,13	9,2

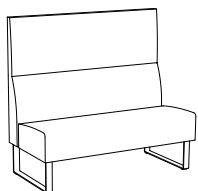

SA610/SA620/SA630
H 1230
SH 450
B 560/1310/1710
D 630

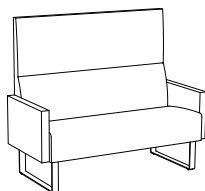

SA610/SA620/SA630
H 1230
SH 450
B 680/1430/1830
D 630

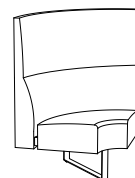

SA640
H 1230
SH 450
B 815
D 815

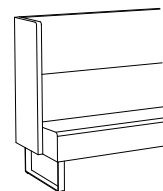

SA660 gavel
H 1230
B 40
D 320

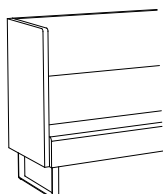

SA660 gavel
H 1230
B 40
D 600

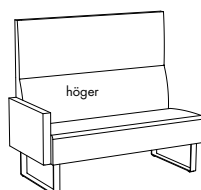

SA610/SA620/SA630
H 1230
SH 450
B 620/1370/1770
D 630

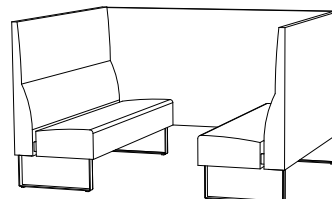

SA650 kupévägg
H 1230
B 40
D 2060



SB610
H 660
B 600
D 320



TB610 armstödsbricka
H 125/630
B 225
D 300



Bänkar/Fätöljer/Soffor

MONOLOG modulsoffa

Stomme sits/rygg: plywood och MDF

Stoppning sits/rygg: formskuret PUR-skum

Kopplingsenheter/bord: vitlackerad MDF alt. tidningsställ alt.

elbestyckning 3x el alt. 2x el + 2x data alt. 2x el och 2x USB A **Stativ:** tasslar

i formsprutad polyeten, svart

Klädsel: helklädd, quilting på sits, kudde med klädda knappor och

stoppning av silikoniserade bollfibrer

Tillbehör: Armstödsbricka av vit akrylplast.

Övrigt: Pallen har handtag i Tärnsjö läder, svart eller natur.

Begränsningar kan förekomma vid val av tyg och läder.

För rekommenderade tyger och läder per produkt, se materia.se/produkter



Utförande	Pris	inkl. tyg						inkl. läder	Tyg i m	Läder i m ²	Volym m ³	Vikt kg/st
		A	B	C	D	E	F					
SA590 modulsoffa												
sits 700x700 mm		5090	5168	5321	5572	5757	6014	7859	1,65	3,40	0,20	16,0
sits 1400x700 mm		8593	8737	9020	9484	9825	10301	13192	3,05	5,80	0,40	29,0
sits hörn 45°		4721	4796	4945	5188	5367	5617	6767	1,60	2,70	0,15	13,0
SA5950 rygg/armstöd												
rygg/armstöd b 700 mm		3515	3593	3746	3997	4182	4439	5749	1,65	2,90	0,10	8,0
rygg b 1400 mm		6057	6201	6484	6948	7289	7765	10015	3,05	5,20	0,20	15,5
rygg b 350 mm		2418	2465	2558	2710	2822	2978	3710	1,00	1,70	0,05	5,0
TB590 tillbehör												
kudde rak 700x400 mm		1523	1573	1670	1830	1947	2111	2576	1,05	1,50	0,05	1,0
kudde + fastsättning, rak 700x400 mm		1661	1711	1808	1968	2085	2249	2714	1,05	1,50	0,05	1,0
kudde hörn 700+700x400 mm		3024	3111	3283	3564	3772	4060	4832	1,85	2,60	0,05	2,0
kudde + fastsättning, hörn 700+700x400 mm		3162	3249	3421	3702	3910	4198	4970	1,85	2,60	0,05	2,0
P5960 pall												
400x400 mm, handtag: natur alt. svart läder		4690	4740	4837	4997	5114	5278	6277	1,05	2,00	0,07	8,5
		508									0,10	0,9
		4706									0,10	16,5
bord 350x700 mm		7402									0,10	11,5
bord 700x700 mm		6076									0,10	17,0
		4391									0,10	17,0
kopplingsbeslag rygg		5913										
kopplingsbeslag sits/bord		295										
filtass per enhet		232										
		61										

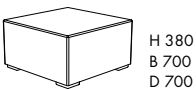
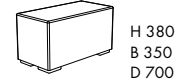
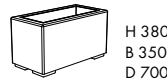
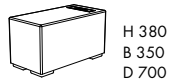
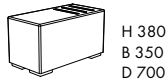
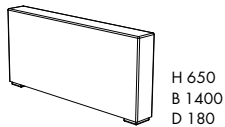
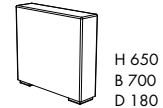
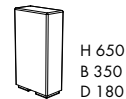
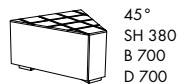
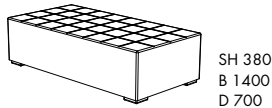
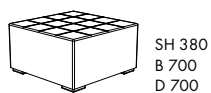

Bänkar/Fåtöljer/Soffor

MULTI fåtölj/soffa

Stomme sits/rygg/armstöd: massivt trä, plywood och stålrör

Stoppning sits/rygg/armstöd: formgjutet och formskuret PUR-skum

Stativ: aluminium alt. stålrör

Ytbehandling: krom alt. vit(1) pulverlack

Övrigt: Begränsningar kan förekomma vid val av tyg och läder.

För rekommenderade tyger och läder per produkt, se materia.se/produkter



Utförande	Pris	inkl. tyg						inkl. läder	Tyg i m	Läder i m ²	Volym m ³	Vikt kg/st
		A	B	C	D	E	F					
SA710 fåtölj/soffa												
fåtölj, fast sits		8550	8644	8830	9134	9358	9670	11776	2,00	4,00	0,56	23,0
2-sits, fast sits		11103	11237	11502	11935	12255	12699	16930	2,85	6,85	1,29	35,0
3-sits, fast sits		13792	13977	14345	14945	15388	16004	21660	3,95	9,30	1,58	50,0
hörr, fast sits		15131	15281	15579	16065	16424	16923	21682	3,20	7,70	0,53	29,0
fåtölj, sitsplymä*												
fåtölj, sitsplymä*		9214	9320	9529	9871	10123	10474	13699	2,25	5,30	0,56	29,0
2-sits, sitsplymä*		13158	13334	13683	14253	14673	15258	20810	3,75	9,00	1,29	41,0
3-sits, sitsplymä*		16983	17237	17739	18560	19165	20007	28793	5,40	13,70	1,58	56,0
hörr, sitsplymä		17506	17668	17989	18514	18900	19438	24033	3,45	7,80	0,63	31,5
SA710 stativ												
trumpetfot i aluminium vitlack	3275											
trumpetfot i aluminium krom	3538											
med av fyrkantsstål vitlack												
med av fyrkantsstål krom	2119											
SA710 armstöd												
brett lågt 140x440 mm, per st		2631	2718	2890	3171	3379	3667	3798	1,85	2,00		7,0
TB710 tillbehör												
kopplingsbeslag	407											
läderskoning lågt/par								5400		1,60		
kudde 550x350 mm		1997	2065	2200	2421	2583	2809	2305	1,45	1,00		

*Multi med sitsplymä tillverkas endast med armstöd.

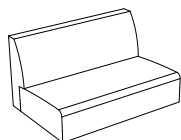

H 770 (inkl. ben)
SH 420
B 560/1100/1660
D 745

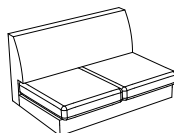

H 770 (inkl. ben)
SH 420
B 560/1100/1660
D 800

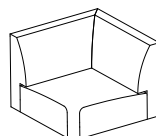

H 770 (inkl. ben)
SH 420
B 800
D 800

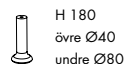

H 180
övre Ø40
undre Ø80



H 180
D 616

Bänkar/Fätöljer/Soffor

NEO LITE fätölj

Stomme sittskal: formsprutad polypropen

Färg: Colours by Materia, CbM* (22-30), svart(31) eller vit(33)

Stoppning sittskal: formskuret PUR-skum

Stativ: trädstativ av ståltråd alt. 4-bent stativ av massivt trä

Ytbehandling: krom alt. Colours by Materia, CbM*(10-18), svart(7) eller

vit(3) pulverlack alt. massiv vitpigmenterad, vit- eller svartbetsad ask

Klädsel: oklädd, klädd sits eller helklädd

Övrigt: Stapelbar 5 st (trädstativ) oklädd. Trädstativ ej stapelbar.

Valfri RAL Classic-färg (ej Pearl), 490 SEK brutto/stativ, leveranstid 1-2 veckor utöver ordinarie. Begränsningar kan förekomma vid val av tyg och läder.

För rekommenderade tyger och läder per produkt, se materia.se/produkter



Utförande	Pris	inkl. tyg						Inkl. läder	Tyg i m	Läder i m ²	Volym m ³	Vikt kg/st
		A	B	C	D	E	F					
F630 trädstativ												
oklädd, stativ: vit alt. svart	3160										0,55	14,5
oklädd, stativ: krom alt. CbM*	3540										0,55	14,5
klädd sits, stativ: vit alt. svart		4986	5028	5112	5248	5349	5490	5315	0,90	0,75	0,55	15,5
klädd sits, stativ: krom alt. CbM*		5366	5408	5492	5628	5729	5870	5695	0,90	0,75	0,55	15,5
helklädd, stativ: vit alt. svart		5992	6065	6209	6444	6618	6860	7851	1,55	2,50	0,55	16,0
helklädd, stativ: krom alt. CbM*		6372	6445	6589	6824	6998	7240	8231	1,55	2,50	0,55	16,0
F630 4-bent stativ												
oklädd, ben: vitpigmenterad, vit- alt. svartbetsad askfanér	4108										0,55	11,0
klädd sits, ben: vitpigmenterad, vit- alt. svartbetsad askfanér		5934	5976	6060	6196	6297	6438	6263	0,90	0,75	0,55	12,5
helklädd, ben: vitpigmenterad, vit- alt. svartbetsad askfanér		6940	7013	7157	7392	7566	7808	8799	1,55	2,50	0,55	12,0
TB630 tillbehör												
filttass 4st	61											
kopplingstass 2st (trädstativ)	106											



H 715
SH 410
B 725
D 620



H 715
SH 420
B 725
D 620



H 715
SH 410
B 615
D 620



H 715
SH 420
B 615
D 620

*CbM = beige, senapsgul, rosa, rödororange, vinröd, stormblå, grön, grå, mörkgrå. Läs mer på sid 114.



NEO LITE SOFT fätölj

Stomme sittskal: formsprutad polypropen

Stoppning sittskal: polyesteravd och polyeter

Stativ: trädstativ av ståltråd alt. 4-bent stativ av massivt trä

Ytbehandling: krom alt. Colours by Materia, CbM*(10-18), svart(7) eller

vit(3) pulverlack alt. massiv vitpigmenterad, vit- eller svartbetsad ask

Klädsel: helklädd i ett för produkten, speciellt quiltat mönster

Övrigt: Ej rekommenderad för stapling. Valfri RAL Classic-färg (ej Pearl), 490 SEK brutto/stativ,

leveranstid 1-2 veckor utöver ordinarie. Begränsningar kan förekomma vid val av tyg och läder.

För rekommenderade tyger och läder per produkt, se materia.se/produkter



Utförande	Pris	inkl. tyg						Tyg i m	Volym m ³	Vikt kg/st
		A	B	C	D	E	F			
F640 trädstativ										
helklädd, stativ: vit alt. svart		6385	6458	6602	6837	7011	7253	1,55	0,55	16,0
helklädd, stativ: krom alt. CbM*		6765	6838	6982	7217	7391	7633	1,55	0,55	16,0
F640 4-bent stativ										
helklädd, ben: vitpigmenterad, vit- alt. svartbetsad askfanér		7333	7406	7550	7785	7959	8201	1,55	0,55	12,0
TB630 tillbehör										
filttass 4st	61									
kopplingstass 2st (trädstativ)	106									



H 715
SH 420
B 725
D 620



H 715
SH 420
B 615
D 620

*CbM = beige, senapsgul, rosa, rödororange, vinröd, stormblå, grön, grå, mörkgrå. Läs mer på sid 114.

Bänkar/Fätöljer/Soffor

OAS modulsoffa

Stomme sits/brett armstöd/skärm: plywood

Stomme rygg/smalt armstöd: ingjutningsstativ av stål

Stoppning sits/rygg/smalt armstöd: formgjutet PUR-skum av PurFlex® Biomass Balance

Stoppning brett armstöd/skärm: formskuret PUR-skum

Integrerad skiva i brett armstöd: vitpigmenterad eller svartbetsad askfanér

Skrivskiva: vitpigmenterad eller svartbetsad massiv ask

Skrivskivans arm: pressgjuten aluminium

Kärl: stålplåt

Ytbehandling metall: Colours by Materia, CbM* (10-18), svart (7) eller vit (3) pulverlack

Förvaringskåp: vitpigmenterad eller svartbetsad askfanér, nyckel alt.

Flexlock (låssystem med kort eller tagg)

Fot: svart formgjuten polyamid, ställbar tass

Tillbehör: Elbestyckning i sitsens front 1x el/1x USB A+C.

Brett armstöd har antingen slät skiva, skiva med nedfällt kärl eller skiva med elbestyckning, 2x el/1x el + 1x USB A+C. Filttass.

Övrigt: Siffror inom parentes är för bilder på sidan 51 och 52. Begränsningar kan förekomma vid val av tyg och läder. För rekommenderade tyger och läder per produkt, se materia.se/produkter



Utförande	Pris	inkl. tyg						inkl. läder	Tyg i m	Läder i m ²	Volym m ³	Vikt kg/st
		A	B	C	D	E	F					
SA370 modulsoffa												
1-sits (1)		11344	11473	11729	12147	12455	12884	17062	2,75	6,70	0,80	28,0
1-sits, 1x el, inkl. matningkabel 3m (1)		13294	13423	13679	14097	14405	14834	19012	2,75	6,70	0,80	28,5
1-sits, 1x USB A+C, inkl. matningkabel 3m (1)		14494	14623	14879	15297	15605	16034	20212	2,75	6,70	0,80	28,5
1-sits, smalt armstöd x1st höger/vänster (2)		15355	15552	15943	16581	17052	17707	22878	4,20	9,10	1,00	35,5
1-sits, smalt armstöd x1st höger/vänster, 1x el, inkl. matningkabel 3m (2)		17305	17502	17893	18531	19002	19657	24828	4,20	9,10	1,00	36,0
1-sits, smalt armstöd x1st höger/vänster, 1x USB A+C, inkl. matningkabel 3m (2)		18505	18702	19093	19731	20202	20857	26028	4,20	9,10	1,00	36,0
1-sits, smalt armstöd x2st (3)		18999	19231	19692	20444	20999	21771	27625	4,95	10,50	1,20	45,5
1-sits, smalt armstöd x2st, 1x el, inkl. matningkabel 3m (3)		20949	21181	21642	22394	22949	23721	29575	4,95	10,50	1,20	46,0
1-sits, smalt armstöd x2st, 1x USB A+C, inkl. matningkabel 3m (3)		22149	22381	22842	23594	24149	24921	30775	4,95	10,50	1,20	46,0
SA380 brett armstöd/skärm												
brett armstöd, skiva: askfanér, vitpig. alt. svartbets (4)		7228	7279	7382	7549	7672	7844	10017	1,10	3,15	0,20	12,0
brett armstöd, skiva: askfanér, vitpig. alt. svartbets, 2x el, inkl. matningkabel 3m (5)		9828	9879	9982	10149	10272	10444	12617	1,10	3,15	0,20	13,0
brett armstöd, skiva: askfanér, vitpig. alt. svartbets, 1x el + 1x USB A+C, inkl. matningkabel 3m (5)		11028	11079	11182	11349	11472	11644	13817	1,10	3,15	0,20	13,0
brett armstöd, skiva: askfanér, vitpig. alt. svartbets, kärl: vit alt. svartlack (6)		7918	7969	8072	8239	8362	8534	10707	1,10	3,15	0,20	14,0
brett armstöd, skiva: askfanér, vitpig. alt. svartbets, kärl: CbM* (6)		8118	8169	8272	8439	8562	8734	10907	1,10	3,15	0,20	14,0
skärm, höger/vänster (7)		4524	4615	4797	5093	5312	5616		1,95		0,10	13,0
TB370 skrivskiva/förvaringskåp												
skrivskiva för sits, höger/vänster, skiva: vitpig. alt. svartbetsad ask, stativ: vit alt svartlack (8)	4400										0,10	4,5
skrivskiva för sits, höger/vänster, skiva: vitpig. alt. svartbetsad ask, stativ: CbM* (8)	4700										0,10	4,5
skrivskiva för skärm, höger/vänster, skiva: vitpig. alt. svartbetsad ask, stativ: vit alt svartlack (9)	4350										0,10	4,5
skrivskiva för skärm, höger/vänster, skiva: vitpig. alt. svartbetsad ask, stativ: CbM* (9)	4650										0,10	4,5
förvaringskåp med nyckellås, askfanér, vitpig. alt. svartbetsad (10)	11400										0,25	28,0
förvaringskåp med Flexlock-lås, askfanér, vitpig. alt. svartbetsad (10)	12950										0,25	28,0
tillbehör												
filttass 4st	50											



1-sits (1)
H 790
SH 420
B 750
D 880



1-sits inkl el, smalt armstöd x1 höger/vänster (2)
H 790
SH 420
B 970
D 880

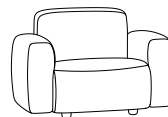

1-sits, smalt armstöd x2 (3)
H 790
SH 420
B 1190
D 880

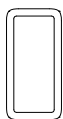
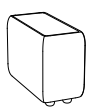

brett armstöd med skiva (4)
H 555
B 365
D 645

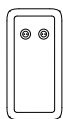
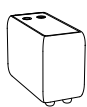

brett armstöd med skiva inkl. el (5)
H 555
B 365
D 645

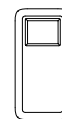

brett armstöd med skiva och kärl (6)
H 555
B 365
D 645



skärm (7)
H 1200
B 40
D 880

Bänkar/Fåtöljer/Soffor



skrivsiva för sits (8)
B 440
D 305



skrivsiva för skärm (9)
B 440
D 305

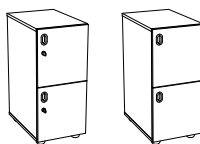

förvaringskåp (10)
H 1000
B 400
D 600

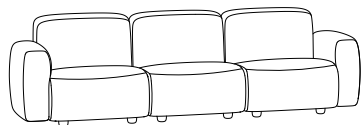

H 790
SH 420
B 2690
D 880

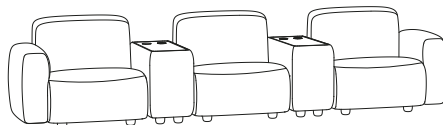

H 790
SH 420
B 3420
D 880

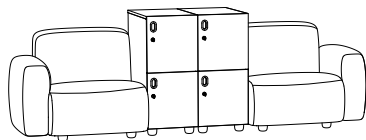

H 1000
SH 450
B 2740
D 880

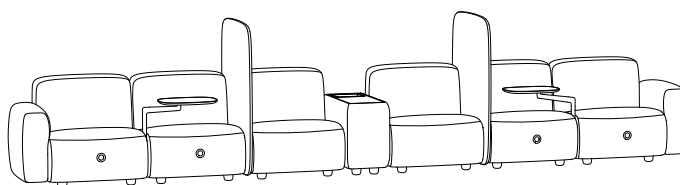

H 1200
SH 420
B 5385
D 880

*CbM = beige, senapsgul, rosa, rödororange, vinröd, stormblå, grön, grå, mörkgrå. Läs mer på sid 114.



Bänkar/Fåtöljer/Soffor

OMNI pall/fåtölj

Stomme sits/rygg: plywood och stålror

Stoppning sits/rygg: formgjutet PUR-skum

Stativ: pressgjuten aluminium

Utförande stativ: fast alt. vridbar med återsnurr

Ytbehandling: krom alt. svart(7) eller vit(1) pulverlack

Klädsel: helklädd

Övrigt: Begränsningar kan förekomma vid val av tyg och läder.

För rekommenderade tyger och läder per produkt, se materia.se/produkter



Utförande	Pris inkl. tyg		C	D	E	F	Inkl. läder	Tyg i m	Läder i m ²	Volym m ³	Vikt kg/st
	A	B									
F480 bänk fast stativ											
stativ: vit alt. svart	10464	10537	10681	10916	11090	11332	12323	1,55	2,50	0,28	28,5
stativ: krom	11801	11874	12018	12253	12427	12669	13660	1,55	2,50	0,28	28,5
F480 fåtölj fast stativ											
stativ: vit alt. svart	14591	14697	14906	15248	15500	15851	19022	2,25	5,25	0,55	30,0
stativ: krom	15928	16034	16243	16585	16837	17188	20359	2,25	5,25	0,55	30,0
F480 fåtölj vridbart stativ											
stativ: vit alt. svart	19104	19210	19419	19761	20013	20364	23535	2,25	5,25	0,55	44,5
stativ: krom	20434	20540	20749	21091	21343	21694	24865	2,25	5,25	0,55	44,5

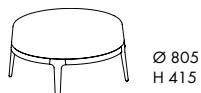

Ø 805
H 415



Ø 805
H 720
SH 415



Bänkar/Fåtöljer/Soffor

PARK soffa

Stomme: massivt trä

Stoppning: formskuret PUR-skum

Stativ: stålrör

Ytbehandling: svart(7) pulverlack

Övrigt: Begränsningar kan förekomma vid val av tyg.

För rekommenderade tyger per produkt, se materia.se/produkter



Utförande	Pris inkl. tyg						Tyg i m	Volym m ³	Vikt kg/st
	A	B	C	D	E	F			
SA550 soffa stativ: svart	15825	15969	16252	16716	17057	17533	3,05	1,19	49,7



H 960
SH 450
B 1400
D 735



PAX fåtölj

Stomme sittskal: plywood, stålrör och ståltråd

Stoppning sittskal/sits: formgjutet PUR-skum

Stativ: stålrör och pressgjuten aluminium alt. ståltråd alt. formpressat trä

Ytbehandling: krom alt. svart(7) eller vit(3) pulverlack alt. vitpigmenterad, vit- eller svartbetsad askfanér

Utförande stativ: krysstativ har återsnurr

Övrigt: Begränsningar kan förekomma vid val av tyg och läder.

För rekommenderade tyger och läder per produkt, se materia.se/produkter



Utförande	Pris	inkl. tyg						inkl. läder	Tyg i m	Läder i m ²	Volym m ³	Vikt kg/st
		A	B	C	D	E	F					
F580 fårölj												
4-bent trästativ, vitpigmenterad askfanér		10680	10783	10988	11322	11569	11912	15298	2,20	5,40	0,45	11,6
4-bent trästativ, vit- alt. svartbets askfanér		10680	10783	10988	11322	11569	11912	15298	2,20	5,40	0,45	11,6
trådstativ, vit alt. svart		9084	9187	9392	9726	9973	10316	13702	2,20	5,40	0,45	13,7
trådstativ, krom		9084	9187	9392	9726	9973	10316	13702	2,20	5,40	0,45	13,7
krysstativ, vit alt. svart		11845	11948	12153	12487	12734	13077	16463	2,20	5,40	0,45	15,1
krysstativ, krom		12461	12564	12769	13103	13350	13693	17079	2,20	5,40	0,45	15,1

innerklätt armstöd i elmosoft/tyg

855



H 780
SH 435
B 705
D 715



H 780
SH 435
B 705
D 715



H 780
SH 435
B 705
D 715



Bänkar/Fåtöljer/Soffor

PICNIC bänk

Sits: 26 mm massiv vitpigmenterad ask

Stativ: massiv vitpigmenterad ask, stålrör och stålplåt

Ytbehandling: Colours by Materia, CbM*(10-18), svart(7) eller vit(3) pulverlack

Tillbehör: Avtagbar dyna (Camira, Synergy Qulit Channel, Chemistry, grå)

Övrigt: För mer info se materia.se/produkter



Utförande	Pris	Volym m ³	Vikt kg/st
BK770 bänk			
bänk, massiv vitpigmenterad ask, stativ: vit alt. svart	7479	0,15	24,4
bänk, massiv vitpigmenterad ask, stativ: CbM*	7653		
TB7710 tillbehör			
dyna till bänk (Camira, Synergy Quilt Channel, Chemistry, grå)	2170		



SH 465
B 1600
D 350

*CbM = beige, senapsgul, rosa, rödorange, vinröd, stormblå, grön, grå, mörkgrå. Läs mer på sid 114.



POINT fåtölj/soffa

Stomme sits/rygg/armstöd: massivt trä, MDF och plywood

Stoppning sits/rygg/armstöd: formskuret PUR-skum alt. formgjutet PUR-skum

Stativ: pressgjuten aluminium alt. formpressat trä

Ytbehandling: krom alt. svart(7) eller silvergrå(9) pulverlack alt. vitpigmenterad, vit- eller svartbetsad askfanér

Tillbehör: Elbestyckning integrerat i Point armstöd.

Elbestyckning under sits 2x el alt. 1x el + 2x USB A.

Övrigt: Fåtölj med rondellstativ har återsnurr. Valfri RAL Classic-färg (ej Pearl), 735 SEK brutto/stativ (ej rondell), leveranstid 1-2 veckor utöver ordinarie. Begränsningar kan förekomma vid val av tyg och läder. För rekommenderade tyger och läder per produkt, se materia.se/produkter



Utförande	Pris	inkl. tyg						inkl. läder	Tyg i m	Läder i m ²	Volym m ³	Vikt kg/st
		A	B	C	D	E	F					
SA410 fåtölj/soffa												
1-sits utan armstöd		6843	6930	7102	7383	7591	7879	10148	1,85	4,00	0,30	22,5
1-sits utan armstöd, inkl. rondellstativ: silvergrå		12714	12801	12973	13254	13462	13750	16019	1,85	4,00	0,30	40,8
1-sits utan armstöd, inkl. rondellstativ: krom		14414	14501	14673	14954	15162	15450	17719	1,85	4,00	0,30	40,8
avslutning 1-sits, svängt armstöd höger/vänster (ej fristående)		12248	12374	12626	13036	13338	13760	17351	2,70	6,10	0,40	26,0
2-sits utan armstöd		9288	9424	9694	10134	10459	10912	14927	2,90	6,70	0,60	27,5
3-sits utan armstöd		11811	12003	12385	13008	13467	14107	19707	4,10	9,40	0,90	35,5
svängd 90°, r 600 mm, utan armstöd		13299	13496	13887	14525	14996	15651	21891	4,20	10,10	1,15	33,5
svängd 90°, r 300 mm, utan armstöd		10986	11146	11462	11979	12360	12890	17700	3,40	7,95		
SA430 armstöd												
smalt armstöd x1		2314	2364	2461	2621	2738	2902	4008	1,05	2,10	0,06	6,0
lågt armstöd x1		2653	2697	2786	2930	3037	3185	4078	0,95	1,80	0,05	5,8
point armstöd x1		3514	3589	3738	3981	4160	4410	5881	1,60	3,00	0,08	7,8
point armstöd x1 med 1x elkoppling		4103	4178	4327	4570	4749	4999	6470	1,60	3,00	0,08	8,0
SA440 stativ												
bengavel x1: krom, silvergrå alt. svart	979											
bengavel x1: ask vitpigmenterad, svart- alt. vitbets	1110										0,10	7,8
stödben x1 (svängd soffa/bänk): krom, silvergrå alt. svart	457										0,10	8,0
stödben x1 (svängd soffa/bänk): ask vitpigmenterad, svart alt. vitbets	549											
kopplingsplåt för koppling (sits + sits)	260											
förhöjd bengavel x1: krom, silvergrå alt. svart (sh 470)	1369											
förhöjt stödben x1 (svängd soffa/bänk): krom, silvergrå alt. svart (sh 470)	652											
förhöjd bengavel x1: ask vitpigmenterad, svart alt. vitbets (sh 470)	1567											
förhöjt stödben x1 (svängd soffa/bänk): ask vitpigmenterad, svart alt. vitbets (sh 470)	719											

Utförande	Pris	inkl. tyg						inkl. läder	Tyg i m	Läder i m ²	Volym m ³	Vikt kg/st
		A	B	C	D	E	F					
TB410 tillbehör												
kudde 400x400 mm		1437	1465	1521	1612	1679	1773	1870	0,60	0,70	0,60	0,7
kudde 550x350 mm		1621	1659	1733	1855	1944	2069	2377	0,80	1,10	0,80	1,1
2x elkoppling inkl. matningskabel 3m	2154											
1x el och 2x USB A inkl. matningskabel 3m	2480											
t-koppling	495											
vidarekopplingskabel 2m	507											



SA410
1-sits, rondellstativ
H 800
SH 440
B 800
D 700



SA410
avslut 1-sits, svängt
armstöd, bengavel x1
H 800/830
SH 440/470
B 800
D 700

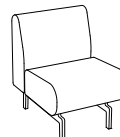

SA410
1-sits bengavel x2
H 800/830
SH 440/470
B 600
D 700

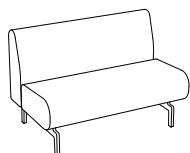

SA410
2-sits, bengavel x2
H 800/830
SH 440/470
B 1200
D 700

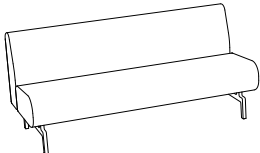

SA410
3-sits, bengavel x2
H 800/830
SH 440/470
B 1800
D 700

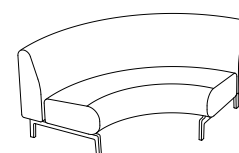

SA410
sväng soffa 90°
R 600, bengavel x2
H 800/830
SH 440/470
B 1300
D 1300

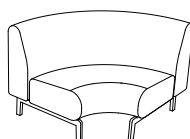

SA410
sväng soffa 90°
R 300, bengavel x2
H 800/830
SH 440/470
B 1000
D 1000



SA430
Point armstöd
H 580
B 200
D 760



SA430
lågt armstöd
H 400
B 100
D 700



SA430
smalt armstöd
H 800
B 50
D 700



SA440
bengavel metall
H 210
B 25
D 635



SA440
bengavel trä
H 210
B 60
D 640

Bänkar/Fåtöljer/Soffor

POINT fåtölj/soffa

Stomme sits/rygg/armstöd/gavlar: massivt trä, MDF och plywood

Stoppning sits/rygg/armstöd: formskuret PUR-skum och formgjutet PUR-skum

Stativ: pressgjuten aluminium alt. formpressat trä

Ytbehandling: krom alt. svart(7) eller silvergrå(9) pulverlack alt. vitpigmenterad, vit- eller svartbetsad askfanér

Tillbehör: Elbestyckning under sits 2x el alt. 1x el + 2x USB A.

Övrigt: Fåtölj med rondellstativ har återsnurr. Valfri RAL Classic-färg (ej Pearl), 735 SEK brutto/stativ (ej rondell), leveranstid 1-2 veckor utöver ordinarie. Begränsningar kan förekomma vid val av tyg och läder. För rekommenderade tyger och läder per produkt, se materia.se/produkter



Utförande	Pris	inkl. tyg						inkl. läder	Tyg i m	Läder i m ²	Volym m ³	Vikt kg/st
		A	B	C	D	E	F					
SA510 fåtölj/soffa hög rygg												
1-sits b 600 mm, utan gavlar	8648	8780	9040	9466	9779	10216	13378	2,80	5,80	0,43	25,7	
1-sits b 700 mm, utan gavlar	9340	9481	9760	10216	10552	11020	14767	3,00	6,55	0,50	30,0	
1-sits b 700 utan gavlar, inkl rondellstativ, silvergrå alt. svart	15212	15353	15632	16088	16424	16892	20639	3,00	6,55	0,50	30,0	
1-sits b 700 utan gavlar, inkl rondellstativ, krom	16908	17049	17328	17784	18120	18588	22335	3,00	6,55	0,50	30,0	
1-sits b 700 mm, gavlar + tak, inkl. bengavel x2: krom, silvergrå alt. svart	24348	24724	25468	26684	27580	28828		8,00		1,11	57,6	
1-sits b 700 mm, gavlar + tak, inkl. bengavel x2: ask vitpigmenterad, vit- alt. svartbets	24348	24724	25468	26684	27580	28828		8,00		1,11	56,9	
1-sits b 700, gavlar + tak, inkl rondellstativ, silvergrå alt. svart	30220	30596	31340	32556	33452	34700		8,00		1,11	62,6	
1-sits b 700, gavlar + tak, inkl rondellstativ, krom	31916	32292	33036	34252	35148	36396		8,00		1,11	63,9	
2-sits utan gavlar	12046	12248	12648	13301	13783	14454	20478	4,30	10,00	0,83	42,9	
2-sits, gavlar + tak, inkl. bengavel x2: krom, silvergrå alt. svart	27987	28452	29373	30877	31986	33531		9,90		1,76	74,5	
2-sits, gavlar + tak, inkl. bengavel x2: ask vitpigmenterad, vit- alt. svartbets	27987	28452	29373	30877	31986	33531		9,90		1,76	73,8	
3-sits utan gavlar	15601	15887	16455	17382	18065	19017	27471	6,10	14,10	1,22	64,4	
3-sits, gavlar + tak, inkl. bengavel x2: krom, silvergrå alt. svart	33558	34164	35364	37324	38769	40782		12,90		2,64	94,7	
3-sits, gavlar + tak, inkl. bengavel x2: ask vitpigmenterad, vit- alt. svartbets	33558	34164	35364	37324	38769	40782		12,90		2,64	94,0	
SA430 gavel												
gavel höger/vänster	4312	4394	4557	4823	5019	5292		1,75		0,07	6,9	
SA430 armstöd												
smalt armstöd x1	2314	2364	2461	2621	2738	2902	4008	1,05	2,10	0,06	6,0	
lågt armstöd x1	2653	2697	2786	2930	3037	3185	4078	0,95	1,80	0,05	5,8	
SA440 stativ												
bengavel x1: krom, silvergrå alt. svart	979											
bengavel x1: ask vitpigmenterad, svart- alt. vitbets	1110											
stödben x1 (svängd soffa/bänk): krom, silvergrå alt. svart	457											
stödben x1 (svängd soffa/bänk): ask vitpigmenterad, svart alt. vitbets	549											
kopplingsplåt för koppling (sits + sits)	260											
förhöjd bengavel x1: krom, silvergrå alt. svart (sh 470)	1369											
förhöjt stödben x1 (svängd soffa/bänk): krom, silvergrå alt. svart (sh 470)	652											
förhöjd bengavel x1: ask vitpigmenterad, svart alt. vitbets (sh 470)	1567											
förhöjt stödben x1 (svängd soffa/bänk): ask vitpigmenterad, svart alt. vitbets (sh 470)	719											
TB410 tillbehör												
kudde 400x400 mm	1437	1465	1521	1612	1679	1773	1870	0,60	0,70	0,60	0,7	
kudde 550x350 mm	1621	1659	1733	1855	1944	2069	2377	0,80	1,10	0,80	1,1	
2x elkoppling inkl. matningskabel 3m	2154											
1x el och 2x USB A inkl. matningskabel 3m	2480											
f-koppling	495											
vidarekopplingskabel 2m	507											

Bänkar/Fåtöljer/Soffor

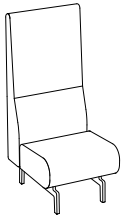

SA510
1-sits 600
H 1405/1435
SH 440/470
B 600
D 700

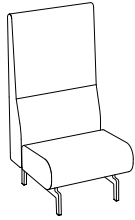

SA510
1-sits 700
H 1405/1435
SH 440/470
B 700
D 700

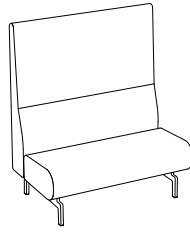

SA510
2-sits
H 1405/1435
SH 440/470
B 1200
D 700

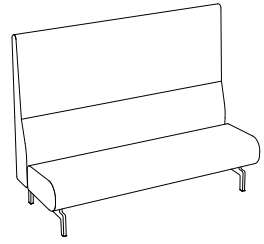

SA510
3-sits
H 1405/1435
SH 440/470
B 1800
D 700

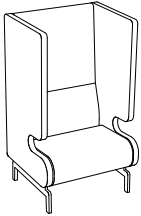

SA510 + SA430
1-sits 700 + gavlar
H 1405/1435
SH 440/470
B 800
D 700

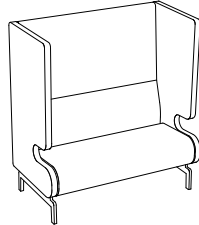

SA510 + SA430
2-sits + gavlar
H 1405/1435
SH 440/470
B 1300
D 700

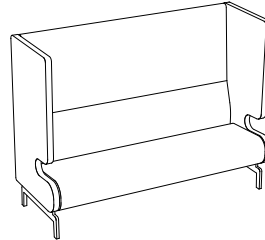

SA510 + SA430
3-sits + gavlar
H 1405/1435
SH 440/470
B 1900
D 700

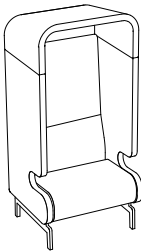

SA510
1-sits + gavlar + tak
H 1765/1795
SH 440/470
B 800
D 700

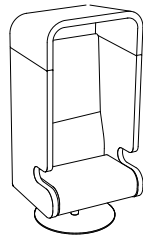

SA510
1-sits + gavlar + tak
H 1765
SH 440
B 800
D 700

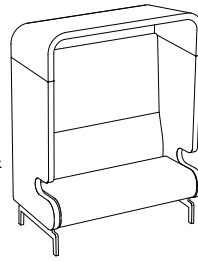

SA510
2-sits + gavlar + tak
H 1765/1795
SH 440/470
B 1300
D 700

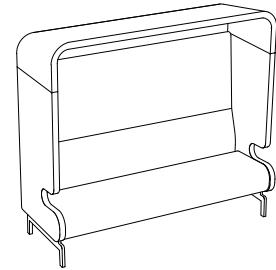

SA510
3-sits + gavlar + tak
H 1765/1795
SH 440/470
B 1900
D 700

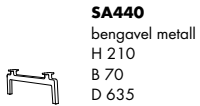

SA440
bengavel metall
H 210
B 70
D 635

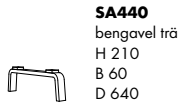

SA440
bengavel trä
H 210
B 60
D 640



SA430
smalt armstöd
H 800
B 50
D 700



SA430
lägt armstöd
H 400
B 100
D 700



Bänkar/Fåtöljer/Soffor

RHO fåtölj/soffa

Stomme sits: massivt trä, Dymetrol®

Stoppping sits/rygg/armstöd: formskuret PUR-skum, silikoniserade bollfiber, polyestervadd

Ryggstöd: bärväv beige nr 61149, grå nr 60011, svart nr 60999 (Spin, Gabriel)

Stativ: stålror och stålplåt

Ytbehandling: Colours by Materia, CbM*(10-18), svart(7) eller vit(3) pulverlack

Övrigt: Avtagbar klädsel på sits-/rygg-/armstödkudde. Begränsningar kan förekomma vid val av tyg och läder. För rekommenderade tyger och läder per produkt, se materia.se/produkter



Utförande	Pris	inkl. tyg						inkl. läder	Tyg i m	Läder i m ²	Volym m ³	Vikt kg/st
		A	B	C	D	E	F					
SA250 fårölj/soffa												
fåtölj, vit alt. svart	19928	20166	20635	21403	21968	22756	29784	5,05	11,70	1,00	35,2	
fåtölj, CbM*	20507	20745	21214	21982	22547	23335	30363	5,05	11,70	1,00	35,2	
2-sits, vit alt. svart	26495	26843	27531	28656	29485	30639	40997	7,40	17,20	1,80	49,2	
2-sits, CbM*	27191	27539	28227	29352	30181	31335	41693	7,40	17,20	1,80	49,2	
3-sits, vit alt. svart	32894	33348	34245	35712	36793	38298	51774	9,65	22,40	2,50	62,5	
3-sits, CbM*	33706	34160	35057	36524	37605	39110	52586	9,65	22,40	2,50	62,5	
TB250 tillbehör												
fåtölj, enbart klädsel, sits, ryggkudde och armstöd	7104	7377	7916	8798	9447	10352		5,80				
2-sits, enbart klädsel, sits, ryggkuddar och armstöd	9197	9564	10289	11475	12348	13565		7,80				
3-sits, enbart klädsel, sits, ryggkuddar och armstöd	11511	11981	12911	14431	15551	17111		10,00				

filltass 4st

61

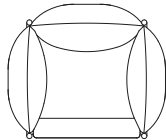
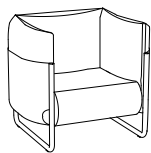

H 930
SH 450
B 1000
D 900

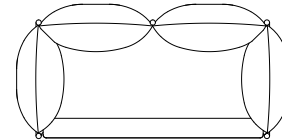
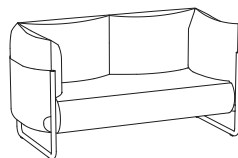

H 930
SH 450
B 1750
D 900

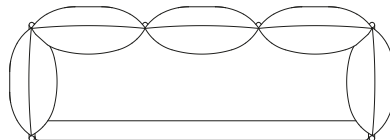
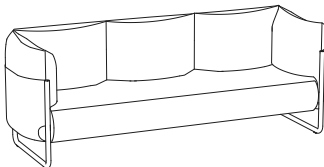

H 930
SH 450
B 2500
D 900

*CbM = beige, senapsgul, rosa, rödorange, vinröd, stormblå, grön, grå, mörkgrå. Läs mer på sid 114.



Bänkar/Fätöljer/Soffor

RIBBON bänk

Stomme sits: plywood

Stoppning sits: formskuret PUR-skum

Stativ/sockel: plywood

Ytbehandling: svartlack

Tillbehör: kopplingsbeslag

Övrigt: Begränsningar kan förekomma vid val av tyg. Kläs endast i filtyger. För rekommenderade tyger per produkt, se materia.se/produkter



Utförande	Pris	inkl. tyg						Tyg i m	Volym m ³	Vikt kg/st
		A	B	C	D	E	F			
BK470 bänk										
hexagon, b 860 mm, enfärgad	13686	13859	14204	14766	15180	15758	3,70	0,38	19,7	
hexagon, b 860 mm, flerfärgad	14604	14860	15367	16196	16806	17656	5,45	0,38	19,7	
oktagon, b 1200 mm, enfärgad	16394	16594	16989	17635	18111	18774	4,25	0,70	30,2	
oktagon, b 1200 mm, flerfärgad	18573	18968	19749	21026	21967	23277	8,40	0,70	30,2	

TB470 tillbehör

kopplingsbeslag

108

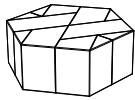

hexagon
SH 410
B 860
D 860

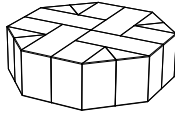

oktagon
SH 410
B 1200
D 1200

MÖBELFAKTA
Gäller oktagon

RONDO bänk

Stomme sits: plywood

Stoppning sits: formskuret PUR-skum, polyestervadd

Stativ: stålrör och stålplåt

Ytbehandling: krom alt. svart(7) eller silvergrå(9) pulverlack

Övrigt: Valfri RAL Classic-färg (ej Pearl), 735 SEK brutto/stativ, leveranstid

1-2 veckor utöver ordinarie. Begränsningar kan förekomma vid val av tyg och läder. För rekommenderade tyger och läder per produkt, se materia.se/produkter



Utförande	Pris inkl. tyg		C	D	E	F	inkl. läder	Tyg i m	Läder i m ²	Volym m ³	Vikt kg/st
	A	B									
BK2270 bänk											
Ø 600 mm, silvergrå alt. svart	7791	7847	7959	8141	8276	8463	8765	1,20	1,50	0,15	12,0
Ø 600 mm, krom	8054	8110	8222	8404	8539	8726	9028	1,20	1,50	0,15	12,0
Ø 1200 mm, silvergrå alt. svart	13380	13493	13716	14081	14350	14724	16824	2,40	4,40	0,28	40,0
Ø 1200 mm, krom	13732	13845	14068	14433	14702	15076	17176	2,40	4,40	0,28	40,0

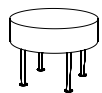

Ø 600
SH 450

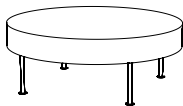

Ø 1200
SH 450

FSC

Bänkar/Fätöljer/Soffor

TODAY bänk

Stomme: massivt trä och MDF

Stoppning: formskuret PUR-skum, polyestervadd

Stativ: stålrör, stålplåt

Ytbehandling: krom alt. Colours by Materia, CbM*(10-18), svart(7) eller vit(3) pulverlack

Skiva: massiv vitpigmenterad alt. svartbetsad ask

Tillbehör: Elbestyckning under sits 2x el alt. 1x el/2x USB A+C. Nedsänkt plåtkärl

(14 liter) i Colours by Materia, CbM*(10-18), svart(7) eller vit(3) pulverlack.

Övrigt: Siffror inom parentes är för bilder på sidan 62. Begränsningar kan förekomma vid val av tyg och läder. För rekommenderade tyger och läder per produkt, se materia.se/produkter



Utförande	Pris	inkl. tyg						inkl. läder	Tyg i m	Läder i m ²	Volym m ³	Vikt kg/st
		A	B	C	D	E	F					
BK1410 bänk 1-sits												
1-sits, (fristående), stativ: vit alt. svart (1)		6017	6052	6122	6236	6320	6437	6852	0,75	1,15	0,20	10,6
1-sits, (fristående), stativ: krom alt. CbM* (1)		6829	6864	6934	7048	7132	7249	7664	0,75	1,15	0,20	10,6
1-sits avslut med koppling H/V (mot 2-sits/3-sits) stativ: vit alt. svart (2)		5438	5473	5543	5657	5741	5858	6273	0,75	1,15	0,30	15,1
1-sits avslut med koppling H/V (mot 2-sits/3-sits) stativ: krom alt. CbM* (2)		5845	5880	5950	6064	6148	6265	6680	0,75	1,15	0,30	15,1
1-sits avslut med koppling H/V (mot 2-sits/3-sits) kärl, stativ: vit alt. svart (3)		6481	6516	6586	6700	6784	6901	7316	0,75	1,15	0,30	16,0
1-sits avslut med koppling H/V (mot 2-sits/3-sits) kärl, stativ: krom alt. CbM* (3)		6888	6923	6993	7107	7191	7308	7723	0,75	1,15	0,30	16,0
1-sits avslut med koppling H/V (mot 2-sits/3-sits) bordsskiva, stativ: vit alt. svart (4)		6945	6980	7050	7164	7248	7365	7780	0,75	1,15	0,30	19,0
1-sits avslut med koppling H/V (mot 2-sits/3-sits) bordsskiva, stativ: krom alt. CbM* (4)		7352	7387	7457	7571	7655	7772	8187	0,75	1,15	0,30	19,0
1-sits avslut med koppling H/V (mot 1-sits 3-/4-koppl./hörn) stativ: vit alt. svart (5)		4916	4951	5021	5135	5219	5336	5751	0,75	1,15	0,20	12,3
1-sits avslut med koppling H/V (mot 1-sits 3-/4-koppl./hörn) stativ: krom alt. CbM* (5)		5323	5358	5428	5542	5626	5743	6158	0,75	1,15	0,20	12,3
1-sits avslut med koppling H/V (mot 1-sits 3-/4-koppl./hörn) kärl, stativ: vit alt. svart (6)		5959	5994	6064	6178	6262	6379	6794	0,75	1,15	0,20	13,2
1-sits avslut med koppling H/V (mot 1-sits 3-/4-koppl./hörn) kärl, stativ: krom alt. CbM* (6)		6366	6401	6471	6585	6669	6786	7201	0,75	1,15	0,20	13,2
1-sits avslut med koppling H/V (mot 1-sits 3-/4-koppl./hörn) bordsskiva, stativ: vit alt. svart (7)		6423	6458	6528	6642	6726	6843	7258	0,75	1,15	0,20	16,2
1-sits avslut med koppling H/V (mot 1-sits 3-/4-koppl./hörn) bordsskiva, stativ: krom alt. CbM* (7)		6830	6865	6935	7049	7133	7250	7665	0,75	1,15	0,20	16,2
1-sits mellan, kopplas H och V (exkl. ben) (8)		3700	3735	3805	3919	4003	4120	4535	0,75	1,15	0,10	6,4
1-sits mellan, kopplas H och V, kärl: vit, svart alt. CbM* (exkl. ben) (9)		4974	5009	5079	5193	5277	5394	5809	0,75	1,15	0,10	7,3
1-sits mellan, kopplas H och V, bordsskiva (exkl. ben) (10)		5555	5590	5660	5774	5858	5975	6390	0,75	1,15	0,10	10,3
1-sits hörn, stativ: vit alt. svart (11)		6134	6169	6239	6353	6437	6554	6969	0,75	1,15	0,50	12,9
1-sits hörn, stativ: krom alt. CbM* (11)		6541	6576	6646	6760	6844	6961	7376	0,75	1,15	0,50	12,9
1-sits hörn, med kärl, stativ: vit alt. svart (12)		7409	7444	7514	7628	7712	7829	8351	0,75	1,25	0,50	13,8
1-sits hörn, med kärl, stativ: krom alt. CbM* (12)		7816	7851	7921	8035	8119	8236	8758	0,75	1,25	0,50	13,8
1-sits hörn, med bordsskiva, stativ: vit alt. svart (13)		7989	8024	8094	8208	8292	8409	8931	0,75	1,25	0,50	16,8
1-sits hörn, med bordsskiva, stativ: krom alt. CbM* (13)		8396	8431	8501	8615	8699	8816	9338	0,75	1,25	0,50	16,8
1-sits 3-koppling, stativ: vit alt. svart (14)		6250	6285	6355	6469	6553	6670	7085	0,75	1,15	0,20	11,8
1-sits 3-koppling, stativ: krom alt. CbM* (14)		7062	7097	7167	7281	7365	7482	7897	0,75	1,15	0,20	11,8
1-sits 3-koppling, med kärl, stativ: vit alt. svart (15)		7525	7560	7630	7744	7828	7945	8467	0,75	1,25	0,20	12,7
1-sits 3-koppling, med kärl, stativ: krom alt. CbM* (15)		8337	8372	8442	8556	8640	8757	9279	0,75	1,25	0,20	12,7
1-sits 3-koppling, med bordsskiva, stativ: vit alt. svart (16)		8104	8139	8209	8323	8407	8524	9046	0,75	1,25	0,20	15,7
1-sits 3-koppling, med bordsskiva, stativ: krom alt. CbM* (16)		8916	8951	9021	9135	9219	9336	9858	0,75	1,25	0,20	15,7
1-sits 4-koppling, stativ: vit alt. svart (17)		6540	6575	6645	6759	6843	6960	7375	0,75	1,15	0,20	13,8
1-sits 4-koppling, stativ: krom alt. CbM* (17)		7352	7387	7457	7571	7655	7772	8187	0,75	1,15	0,20	13,8
1-sits 4-koppling, med kärl, stativ: vit alt. svart (18)		7815	7850	7920	8034	8118	8235	8757	0,75	1,25	0,20	14,7
1-sits 4-koppling, med kärl, stativ: krom alt. CbM* (18)		8627	8662	8732	8846	8930	9047	9569	0,75	1,25	0,20	14,7
1-sits 4-koppling, med bordsskiva, stativ: vit alt. svart (19)		8395	8430	8500	8614	8698	8815	9337	0,75	1,25	0,20	17,7
1-sits 4-koppling, med bordsskiva, stativ: krom alt. CbM* (19)		9207	9242	9312	9426	9510	9627	10149	0,75	1,25	0,20	17,7
BK1420 bänk 2-sits												
2-sits, (fristående), stativ: vit alt. svart (20)		8130	8193	8319	8524	8675	8886	9612	1,35	2,05	0,30	19,9
2-sits, (fristående), stativ: krom alt. CbM* (20)		8942	9005	9131	9336	9487	9698	10424	1,35	2,05	0,30	19,9
2-sits avslut med koppling H/V, stativ: vit alt. svart (21)		6796	6859	6985	7190	7341	7552	8278	1,35	2,05	0,30	17,0
2-sits avslut med koppling H/V, stativ: krom alt. CbM* (21)		7203	7266	7392	7597	7748	7959	8685	1,35	2,05	0,30	17,0
2-sits mellan, kopplas H och V (exkl. ben) (22)		5463	5526	5652	5857	6008	6219	6945	1,35	2,05	0,30	14,0
BK1430 bänk 3-sits												
3-sits, (fristående), stativ: vit alt. svart (23)		9520	9609	9786	10074	10287	10584	11248	1,90	2,55	0,40	26,4
3-sits, (fristående), stativ: krom alt. CbM* (23)		10332	10421	10598	10886	11099	11396	12060	1,90	2,55	0,40	26,4
3-sits avslut med koppling H/V, stativ: vit alt. svart (24)		8071	8160	8337	8625	8838	9135	9799	1,90	2,55	0,40	23,5
3-sits avslut med koppling H/V, stativ: krom alt. CbM* (24)		8478	8567	8744	9032	9245	9542	10206	1,90	2,55	0,40	23,5
3-sits mellan, kopplas H och V (exkl. ben) (25)		6796	6885	7062	7350	7563	7860	8524	1,90	2,55	0,40	20,6
TB1410 tillbehör												
kopplingsben (1 par), vit alt. svart (26)		1623										1,2
kopplingsben (1 par), krom alt. CbM* (26)		2030										1,2
2x elkoppling inkl. matningskabel 3m		2667										
1x el och 2x USB A+C inkl. matningskabel 3m		4232										

Bänkar/Fätöljer/Soffor



1-sits fristående (1)
SH 450
B 530
D 530

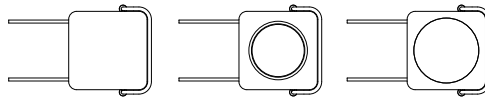

1-sits (2)/1 sits med kärl (3)/
1-sits med bordsskiva (4)
H 450/460 (med skiva)
B 565
D 600



1-sits (5)/1 sits med kärl (6)/
1-sits med bordsskiva (7)
H 450/460 (med skiva)
B 565
D 600

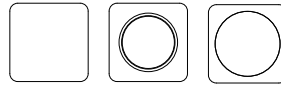

1-sits (8)/1 sits med kärl (9)/
1-sits med bordsskiva (10)
H 450/460 (med skiva)
B 530
D 530

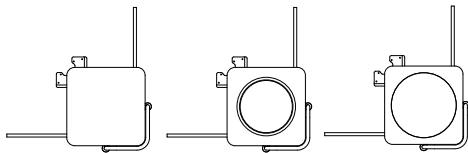

1-sits hörn (11)/1 sits hörn med kärl (12)/
1 sits hörn med bordsskiva (13)
H 450/460 (med skiva)
B 565
D 565

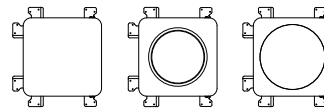

1-sits 3 koppling (14)/1-sits
3 koppling med kärl (15)/1-sits
3 koppling med bordsskiva (16)
H 450/460 (med skiva)
B 530
D 530

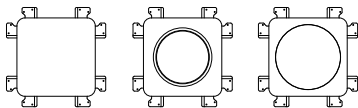

1-sits 4 koppling (17)/1-sits 4 koppling med kärl (18)/
1-sits 4 koppling med bordsskiva (19)
H 450/460 (med skiva)
B 530
D 530

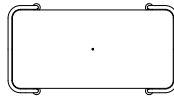
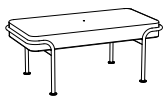

2-sits fristående (20)
SH 450
B 1130
D 600

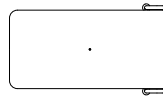

2-sits avslut med
koppling (21)
SH 450
B 1095
D 600

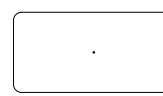

2-sits mellan (22)
SH 450
B 1060
D 530

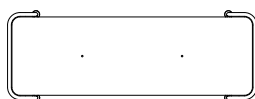
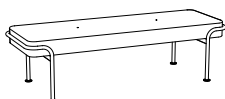

3-sits
fristående (23)
SH 450
B 1660
D 600

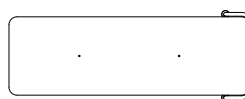

3-sits avslut med
koppling (24)
SH 450
B 1625
D 600

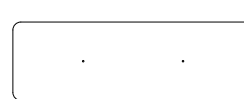

3-sits
mellan (25)
SH 450
B 1590
D 530

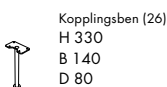

Kopplingsben (26)
H 330
B 140
D 80

Elbestyckning/USB

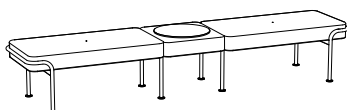

2-sits avslutning med koppling x2 (21)
1-sits mellan med bordsskiva x1 (10)
kopplingsben x2 (26)

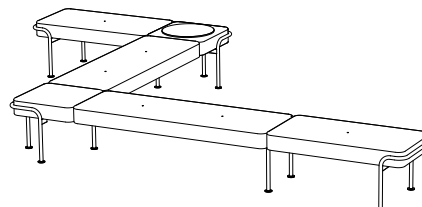

2-sits avslutning
med koppling x2 (21)
1-sits hörn x1 (11)
1-sits hörn med
bordsskiva x1 (13)
3-sits mellan x2 (25)
kopplingsben x1 (26)

*CbM = beige, senapsgul, rosa, rödororange, vinröd, stormblå, grön, grå, mörkgrå. Läs mer på sid 114.



Bänkar/Fåtöljer/Soffor

TODAY dagbädd

Stomme sits/rygg: massivt trä och plywood/stålrör

Stoppning sits/rygg: formskuret PUR-skum, polyestervadd

Stativ: stålrör och stålplåt

Ytbehandling: krom alt. Colours by Materia, CbM*(10-18), svart(7) eller vit(3) pulverlack

Övrigt: Begränsningar kan förekomma vid val av tyg och läder.

För rekommenderade tyger och läder per produkt, se materia.se/produkter



Utförande	Pris inkl. tyg		C	D	E	F	inkl. läder	Tyg i m	Läder i m ²	Volym m ³	Vikt kg/st
	A	B									
DB140 dagbädd											
dagbädd, stativ: vit alt. svart	12278	12386	12600	12949	13207	13566	16468	2,30	5,05	1,10	36,0
dagbädd, stativ: krom alt. CbM*	12892	13000	13214	13563	13821	14180	17082	2,30	5,05	1,10	36,0
ryggstöd b 840 mm, stativ: vit alt. svart	5760	5835	5984	6227	6406	6656	8180	1,60	3,05	0,10	5,1
ryggstöd b 840 mm, stativ: krom alt. CbM*	6007	6082	6231	6474	6653	6903	8427	1,60	3,05	0,10	5,1
ryggstöd b 1520, stativ: vit alt. svart	7083	7221	7496	7944	8275	8735	12483	2,95	6,50	0,16	8,6
ryggstöd b 1520, stativ: krom alt. CbM*	7330	7468	7743	8191	8522	8982	12730	2,95	6,50	0,16	8,6
skoskydd	1423	1486	1612	1817	1968	2179	3226	1,35	2,35		
pål	2310	2357	2450	2602	2714	2870	3389	1,00	1,50		1,3

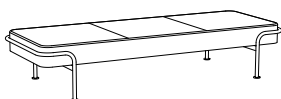

H 400
SH 400
B 2070
D 800

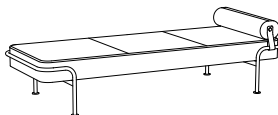

H 400
SH 400
B 2070
D 800

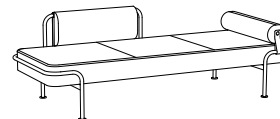

H 665
SH 400
B 2070
D 810

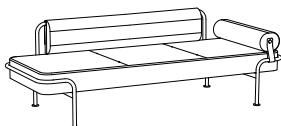

H 665
SH 400
B 2070
D 810

*CbM = beige, senapsgul, rosa, rödorange, vinröd, stormblå, grön, grå, mörkgrå. Läs mer på sid 114.



Bänkar/Fåtöljer/Soffor

YARN fåtölj

Stomme sits: plywood med bärväv av bomull

Stomme rygg: hampasnöre

Stoppning sits: hairlok (60% hästtagel + 40% naturlatex) och nålfilt av tovad svensk fårull

Stoppning ryggkudde: hairlok, nålfilt och stoppning av svensk fårull

Stativ: stål rör

Ytbehandling: Colours by Materia, CbM*(10-18), svart(7) eller vit(3) pulverlack

Tillbehör: filtass

Övrigt: Begränsningar kan förekomma vid val av tyg och läder.

För rekommenderade tyger och läder per produkt, se materia.se/produkt



Nyhet



Utförande	Pris	inkl. tyg						inkl. läder	Tyg i m	Läder i m ²	Volym m ³	Vikt kg/st
		A	B	C	D	E	F					
F290 fåtölj												
klädd sits och ryggkudde, stativ: vit alt. svart		14209	14272	14398	14603	14754	14965	20502	1,35	6,55	0,38	14,3
klädd sits och ryggkudde, stativ: CbM*		14959	15022	15148	15353	15504	15715	21252	1,35	6,55	0,38	14,3
tillbehör												
filtass 4st	58											



H 700
SH 400
B 695
D 785



Bord/Konferensbord

AMORE bord

Skiva: 12 mm Formica® alt. Arpa Fenix NTM kompaktlaminat

Laminat: vit eller svart yta med svart kärna alt. vit yta med vit kärna, eller svart yta med svart kärna

Stativ: stål rör och plattstål

Ytbehandling: svart(6) eller vit(2) pulverlack

Övrigt: För mer info se materia.se/produkter



Utförande	Pris	Volym m ³	Vikt kg/st
PB780 bord			
780x490 mm, kompaktlaminat: svart kärna, yta svart	7200	0,60	20,0
780x490 mm, kompaktlaminat: svart kärna, yta vit	7200	0,60	20,0
780x490 mm, kompaktlaminat (Fenix NTM): svart kärna, yta svart	8863	0,60	20,0
780x490 mm, kompaktlaminat (Fenix NTM): vit kärna, yta vit	10316	0,60	20,0
1290x690 mm, kompaktlaminat: svart kärna, yta svart	9248	0,73	40,0
1290x690 mm, kompaktlaminat: svart kärna, yta vit	9248	0,73	40,0
1290x690 mm, kompaktlaminat (Fenix NTM): svart kärna, yta svart	14857	0,73	40,0
1290x690 mm, kompaktlaminat (Fenix NTM): vit kärna, yta vit	18872	0,73	40,0



H 500
B 780
D 490

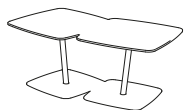

H 500
B 1290
D 690

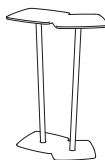

H 1050
B 780
D 490



Bord/Konferensbord

AVA konferensbord

Skiva: 20 mm MDF

Laminat/fanér: vitt HPL laminat alt. svartbetsad ekfanér

Stativ: stålplåt

Ytbehandling: svart(7) eller vit(1) pulverlack

Tillbehör: Kabelklämma, kabelkorg och kabelben av stålplåt, kabellock av

formgjuten aluminium i svart eller vit pulverlack. Elbestyckning 2x el + 2x data.

Övrigt: Pristillägg för färgat Formica®-HPL laminat. Annat träslag, ytbehandling (bets eller lack) och format offereras på begäran. För mer info se materia.se/produkter



Utförande	Pris	Formica® Laminate	Volym m³	Vikt kg/st
KB120 konferensbord				
†400x700 mm, vit laminat	11523	1878	0,2/2pkt	49,0
†400x700 mm, svartbetsad ekfanér	12615		0,2/2pkt	49,0
†400x1400 mm, vit laminat	16359	2823	0,32/3pkt	81,5
†400x1400 mm, svartbetsad ekfanér	17934		0,32/3pkt	81,5
3000x1100 mm, vit laminat	33207	5397	0,65/4pkt	117,5
3000x1100 mm, svartbetsad ekfanér	36339		0,65/4pkt	117,5
FB120 tillbehör				
kabelklämma	463			
kabellock, inkl. håltagning	2722			
kabellock + korg	3468			
kabellock + korg + kontaktdon 2x el + 2x data	8576			
kabelben	820			
kontaktdon 2x el + 2x data	2480			

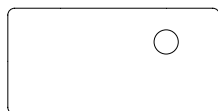

H 870
B 1400
D 700

Hål för kabellock placeras i hörnet av bordsskivan.

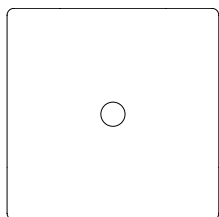

H 870
B 1400
D 1400

Hål för kabellock placeras mitt i bordsskivan.

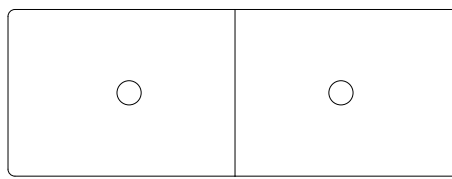

H 870
B 3000
D 1100

Hål för kabellock placeras mitt i bordsskivan.



kabelben med
magnetsfästen



kabelkorg
H 174
B 360
D 360



kabellock
Ø 145



kabelklämma med
magnetsfästen



Bord/Konferensbord

CENTRUM bord

Skiva: 25 mm träfiber

Fanér/laminat: björkfanér, ekfanér, HPL laminat vitt eller björk

alt. Silent Whisper bullerdämpande skiva i vitt HPL laminat

Stativ: stålrör, stålplåt och pressgjuten aluminium

Ytbehandling: krom alt. vit(1) eller silvergrå(9) pulverlack

Övrigt: Pristillägg för färgat Formica® HPL laminat. Annat träslag, ytbehandling (bets eller lack) och format offereras på begäran. För mer info se materia.se/produkter



Utförande	Pris	Formica® Laminate	Volym m ³	Vikt kg/st
PB16600 bord				
Ø 600 mm, björkfanér, silvergrå alt. vit	5296		0,03/3pkt	11,0
Ø 600 mm, björkfanér, krom	6381		0,03/3pkt	11,0
Ø 600 mm, ekfanér eller vit laminat, silvergrå alt. vit	5429	999	0,03/3pkt	11,0
Ø 600 mm, ekfanér eller vit laminat, krom	6514	999	0,03/3pkt	11,0
Ø 600 mm, björk laminat, silvergrå alt. vit	5830		0,03/3pkt	11,0
Ø 600 mm, björk laminat, krom	6915		0,03/3pkt	11,0
Ø 600 mm, Silent Whisper, silvergrå alt. vit	6920		0,03/3pkt	13,5
Ø 600 mm, Silent Whisper, krom	8005		0,03/3pkt	13,5
PB16800 bord				
Ø 800 mm, björkfanér, silvergrå alt. vit	6671		0,05/3pkt	17,0
Ø 800 mm, björkfanér, krom	7887		0,05/3pkt	17,0
Ø 800 mm, ekfanér eller vit laminat, silvergrå alt. vit	6840	1244	0,05/3pkt	17,0
Ø 800 mm, ekfanér eller vit laminat, krom	8056	1244	0,05/3pkt	17,0
Ø 800 mm, björk laminat, silvergrå alt. vit	7351		0,05/3pkt	17,0
Ø 800 mm, björk laminat, krom	8567		0,05/3pkt	17,0
Ø 800 mm, Silent Whisper, silvergrå alt. vit	8509		0,05/3pkt	19,5
Ø 800 mm, Silent Whisper, krom	9725		0,05/3pkt	19,5
PB16500 bord				
Ø 1050 mm, björkfanér, silvergrå alt. vit	8194		0,07/4pkt	27,0
Ø 1050 mm, björkfanér, krom	9553		0,07/4pkt	27,0
Ø 1050 mm, ekfanér eller vit laminat, silvergrå alt. vit	8476	1529	0,07/4pkt	27,0
Ø 1050 mm, ekfanér eller vit laminat, krom	9835	1529	0,07/4pkt	27,0
Ø 1050 mm, björk laminat, silvergrå alt. vit	9014		0,07/4pkt	27,0
Ø 1050 mm, björk laminat, krom	10373		0,07/4pkt	27,0
Ø 1050 mm, Silent Whisper, silvergrå alt. vit	10424		0,07/4pkt	29,5
Ø 1050 mm, Silent Whisper, krom	11783		0,07/4pkt	29,5
PB16450 bord				
450x525 mm, björkfanér, silvergrå alt. vit	5095		0,02/3pkt	9,0
450x525 mm, björkfanér, krom	6180		0,02/3pkt	9,0
450x525 mm, ekfanér eller vit laminat, silvergrå alt. vit	5283	974	0,02/3pkt	9,0
450x525 mm, ekfanér eller vit laminat, krom	6368	974	0,02/3pkt	9,0
450x525 mm, björk laminat, silvergrå alt. vit	5612		0,02/3pkt	9,0
450x525 mm, björk laminat, krom	6697		0,02/3pkt	9,0
PB16700 bord				
600x700 mm, björkfanér, silvergrå alt. vit	5960		0,03/3pkt	15,5
600x700 mm, björkfanér, krom	7176		0,03/3pkt	15,5
600x700 mm, ekfanér eller vit laminat, silvergrå alt. vit	6173	1133	0,03/3pkt	15,5
600x700 mm, ekfanér eller vit laminat, krom	7389	1133	0,03/3pkt	15,5
600x700 mm, björk laminat, silvergrå alt. vit	6568		0,03/3pkt	15,5
600x700 mm, björk laminat, krom	7784		0,03/3pkt	15,5
600x700 mm, Silent Whisper, silvergrå alt. vit	7616		0,03/3pkt	17,5
600x700 mm, Silent Whisper, krom	8832		0,03/3pkt	17,5
PB16350 bord				
1350x525 mm, björkfanér, silvergrå alt. vit	9612		0,06/5pkt	23,5
1350x525 mm, björkfanér, krom	10971		0,06/5pkt	23,5
1350x525 mm, ekfanér eller vit laminat, silvergrå alt. vit	9857	1760	0,06/5pkt	23,5
1350x525 mm, ekfanér eller vit laminat, krom	11216	1760	0,06/5pkt	23,5
1350x525 mm, björk laminat, silvergrå alt. vit	10586		0,06/5pkt	23,5
1350x525 mm, björk laminat, krom	11945		0,06/5pkt	23,5
PB16850 bord				
1800x700 mm, björkfanér, silvergrå alt. vit	11754		0,11/6pkt	46,0
1800x700 mm, björkfanér, krom	13113		0,11/6pkt	46,0
1800x700 mm, ekfanér eller vit laminat, silvergrå alt. vit	12058	2128	0,11/6pkt	46,0
1800x700 mm, ekfanér eller vit laminat, krom	13417	2128	0,11/6pkt	46,0
1800x700 mm, björk laminat, silvergrå alt. vit	12951		0,11/6pkt	46,0
1800x700 mm, björk laminat, krom	14310		0,11/6pkt	46,0
1800x700 mm, Silent Whisper, silvergrå alt. vit	14891		0,11/6pkt	48,5
1800x700 mm, Silent Whisper, krom	16250		0,11/6pkt	48,5

Bord/Konferensbord

Utförande	Pris	Formica® Laminate	Volym m ²	Vikt kg/st
PB16400 bord				
1200x700 mm, björkfanér, T-fot: silvergrå alt. vit	9088		0,6/5pkt	30,0
1200x700 mm, björkfanér, T-fot: krom	10304		0,6/5pkt	30,0
1200x700 mm, ekfanér eller vit laminat, T-fot: silvergrå alt. vit	9333	1662	0,6/5pkt	30,0
1200x700 mm, ekfanér eller vit laminat, T-fot: krom	10549	1662	0,6/5pkt	30,0
1200x700 mm, björk laminat, T-fot: silvergrå alt. vit	10019		0,6/5pkt	30,0
1200x700 mm, björk laminat, T-fot: krom	11235		0,6/5pkt	30,0
1200x700 mm, Silent Whisper, T-fot: silvergrå alt. vit	11544		0,6/5pkt	32,5
1200x700 mm, Silent Whisper, T-fot: krom	12760		0,6/5pkt	32,5
PB16900 bord				
1800x700 mm, björkfanér, T-fot: silvergrå alt. vit	9624		0,08/6pkt	44,5
1800x700 mm, björkfanér, T-fot: krom	10840		0,08/6pkt	44,5
1800x700 mm, ekfanér eller vit laminat, T-fot: silvergrå alt. vit	9876	2128	0,08/6pkt	44,5
1800x700 mm, ekfanér eller vit laminat, T-fot: krom	11092	2128	0,08/6pkt	44,5
1800x700 mm, björk laminat, T-fot: silvergrå alt. vit	10591		0,08/6pkt	44,5
1800x700 mm, björk laminat, T-fot: krom	11807		0,08/6pkt	44,5
1800x700 mm, Silent Whisper, T-fot: silvergrå alt. vit	12215		0,08/6pkt	47,0
1800x700 mm, Silent Whisper, T-fot: krom	13431		0,08/6pkt	47,0



PB16600
H 475, 605, 720, 875, 1075
Ø 600

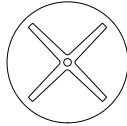

PB16800
H 605, 720, 875
Ø 800

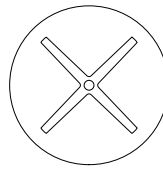

PB16500
H 720, 875
Ø 1050



PB16450
H 475, 605, 720, 875, 1075
B 450
D 525



PB16700
H 605, 720, 875
B 600
D 700

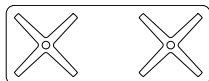

PB16350
H 475, 605, 720, 875, 1075
B 1350
D 525

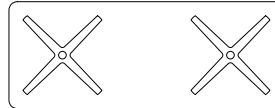

PB16850
H 720, 875, 1075
B 1800
D 700



PB16400
H 720, 875
B 1200
D 700



PB16900
H 720, 875
B 1800
D 700



Bord/Konferensbord

CENTRUM talarstol

Skiva/front: 25 mm träfiber/12 mm plywood

Fanér/laminat: björkfanér alt. vitt HPL laminat

Stativ: stålrör, stålplåt och pressgjuten aluminium

Ytbehandling: krom alt. silvergrå(9) pulverlack

Övrigt: Annat träslag och ytbehandling (bets eller lack) offereras på begäran. För mer info se materia.se/produkter



Utförande	Pris	Volym m ³	Vikt kg/st
TS1620 talarstol			
björkfanér, skiva h 1010 mm, silvergrå	10624	0,16/4pkt	17,0
björkfanér, skiva h 1010 mm, krom	11686	0,16/4pkt	17,0
björkfanér reglerbar höjd, skiva h 950-1100 mm, silvergrå	14724	0,16/4pkt	17,0
björkfanér reglerbar höjd, skiva h 950-1100 mm, krom	15786	0,16/4pkt	17,0
skiva vit laminat, front vitlack	2958		

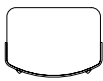

H 1215
H skiva 1010
B 640
D 460

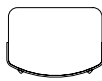

H 1155 - 1305
H skiva 950 - 1100
B 640
D 460

COBRA fällbord

Skiva: 18 mm lättviktsskiva, poppelplywood

Laminat: vitt HPL laminat, kantlist av borstad aluminium

Stativ: stålrör, stålplåt och polyamid

Ytbehandling: krom

Tillbehör: Transportvagn för 12 st bord.

Övrigt: Fällbart, kopplingsbart och staplingsbart i hopfällt läge.

För mer info se materia.se/produkter



Utförande	Pris	Volym m ³	Vikt kg/st
FB300 fällbord			
1200x600 mm, vit HPL laminat, h 720 mm	5449	0,07	18,2
1400x600 mm, vit HPL laminat, h 720 mm	5794	0,08	20,7
1200x700 mm, vit HPL laminat, h 720 mm	5870	0,08	20,7
1400x700 mm, vit HPL laminat, h 720 mm	6183	0,08	20,7
TB280 tillbehör			
Cobra/Viper transportvagn (12 bord)	9477	0,10	26,5



H 720
B 1200
D 600



H 720
B 1400
D 600



H 720
B 1200
D 700



H 720
B 1400
D 700

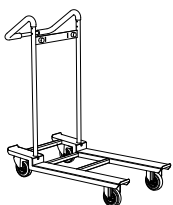

Cobra/Viper transportvagn
H 1100
B 580
D 1080



Bord/Konferensbord

CONE bord

Skiva: 12 mm kompaktlaminat

Laminat: HPL laminat vitt eller svart med svart kärna

Stativ: rotationsgjuten polyeten

Färg: svart eller vit

Tillbehör: Elbestyckning 2x el alt. 1x el + 2x USB A.

För mer info se materia.se/produkter



Utförande	Pris	Volym m ³	Vikt kg/st
PB220 bord			
Ø 800 mm, h 500 mm	7381	0,22	31,3
Ø 800 mm, h 720 mm	7666	0,30	35,0
Ø 800 mm, h 870 mm	8225	0,30	33,3
Ø 800 mm, h 1100 mm	8540	0,40	34,8
Ø 800 mm, h 500 mm, 2x el alt. 1x el + 2x USB A	11107	0,23	32,4
Ø 800 mm, h 870 mm, 2x el alt. 1x el + 2x USB A	11951	0,31	34,4
Ø 800 mm, h 1100 mm, 2x el alt. 1x el + 2x USB A	12266	0,41	35,9
Ø 1050 mm, h 500 mm	8986	0,26	37,4
Ø 1050 mm, h 720 mm	12251	0,30	63,0
Ø 1050 mm, h 870 mm	9830	0,40	39,4
Ø 1050 mm, h 1100 mm	10145	0,44	40,9
Ø 1050 mm, h 500 mm, 2x el alt. 1x el + 2x USB A	12712	0,27	38,5
Ø 1050 mm, h 870 mm, 2x el alt. 1x el + 2x USB A	13556	0,41	40,5
Ø 1050 mm, h 1100 mm, 2x el alt. 1x el + 2x USB A	13871	0,45	42,0

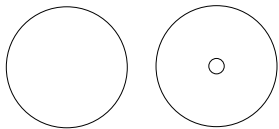

Ø 800
H 500, 720, 870, 1100

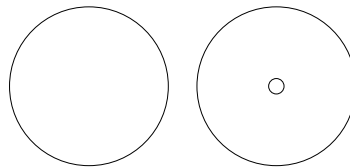

Ø 1050
H 500, 720, 870, 1100

COUTURE bord

Ram: stålplåt

Ytbehandling: beige(19), röd(20) eller grön(21) pulverlack

Tillbehör: Växtbricka i förzinkad stålplåt. Hyllplan av MDF i vitpigmenterad askfanér.

Övrigt: För mer info se materia.se/produkter



Utförande	Pris	Volym m ³	Vikt kg/st
TB450 tillbehör			
plåtbord, beige, grön alt röd pulverlack	2062	0,06	3,6
växtbricka för plåtbord	902		
hyllplan för plåtbord, vitpigmenterad askfanér	605		
stativ, beige	2286	0,10	5,3

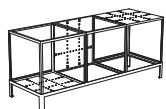

plåtbord + stativ
H 530
B 1210
D 410



H 400
B 400
D 400



H 40
B 384
D 384

Bord/Konferensbord

CREST bord

Skiva: 18 mm plywood alt. 26 mm stavlimmad massivt trä alt. 6 mm härdat klarglas

Ytbehandling skiva: massiv eller fanérad vitpigmenterad ask alt. massiv eller fanérad klarlackad ek alt. mörkgråbetsad ekfanér

Stativ: pressgjuten aluminium och ståltrö

Ytbehandling: krom alt. Colours by Materia, CbM*(10-18), svart(7) eller vit(3) pulverlack

Övrigt: Annat träslag och ytbehandling, bets eller lack offereras på begäran.

För mer info se materia.se/produkter



Utförande	Pris	Volym m ³	Vikt kg/st
SB750 soffbord höjd 240 mm			
800x400 mm, vitpig. askfanér alt. klarlackad eller gråbetsad ekfanér, stativ: vit alt. svart	4625	0,11	11,5
800x400 mm, vitpig. askfanér alt. klarlackad eller gråbetsad ekfanér, stativ: krom alt. CbM*	5004	0,11	11,5
800x400 mm, massiv vitpig. ask alt. ek, stativ: vit alt. svart	6517	0,11	11,5
800x400 mm, massiv vitpig. ask alt. ek, stativ: krom alt. CbM*	6896	0,11	11,5
SB750 soffbord höjd 420 mm			
800x400 mm, 2x vitpig. askfanér alt. klarlackad eller gråbetsad ekfanér, stativ: vit alt. svart	8847	0,15	17,6
800x400 mm, 2x vitpig. askfanér alt. klarlackad eller gråbetsad ekfanér, stativ: krom alt. CbM*	9585	0,15	17,6
800x400 mm, glas + vitpig. askfanér alt. klarlackad eller gråbetsad ekfanér, stativ: vit alt. svart	7720	0,15	21,4
800x400 mm, glas + vitpig. askfanér alt. klarlackad eller gråbetsad ekfanér, stativ: krom alt. CbM*	8458	0,15	21,4
800x400 mm, 2x glas, stativ: vit alt. svart	6737	0,15	16,3
800x400 mm, 2x glas, stativ: CbM*	7475	0,15	16,3
800x400 mm, glas + massiv vitpig. ask alt. ek, stativ: vit alt. svart	9709	0,15	22,3
800x400 mm, glas + massiv vitpig. ask alt. ek, stativ: krom alt. CbM*	10447	0,15	22,3
800x400 mm, 2x massiv vitpig. ask alt. ek, stativ: vit alt. svart	13076	0,15	19,3
800x400 mm, 2x massiv vitpig. ask alt. ek, stativ: krom alt. CbM*	13814	0,15	19,3
SB750 soffbord höjd 240 mm			
800x800 mm, vitpig. askfanér alt. klarlackad eller gråbetsad ekfanér, stativ: vit alt. svart	5956	0,21	16,5
800x800 mm, vitpig. askfanér alt. klarlackad eller gråbetsad ekfanér, stativ: krom alt. CbM*	6335	0,21	16,5
800x800 mm, massiv vitpig. ask alt. ek, stativ: vit alt. svart	8993	0,21	16,5
800x800 mm, massiv vitpig. ask alt. ek, stativ: krom alt. CbM*	9372	0,21	16,5
SB750 soffbord höjd 420 mm			
800x800 mm, 2x vitpig. askfanér, ekfanér alt. gråbets, stativ: vit alt. svart	11328	0,28	26,3
800x800 mm, 2x vitpig. askfanér, ekfanér alt. gråbets, stativ: krom alt. CbM*	12066	0,28	26,3
800x800 mm, glas + vitpig. askfanér, ekfanér alt. gråbets, stativ: vit alt. svart	9544	0,28	36,0
800x800 mm, glas + vitpig. askfanér, ekfanér alt. gråbets, stativ: krom alt. CbM*	10282	0,28	36,0
800x800 mm, 2x glas, stativ: vit alt. svart	7747	0,28	33,0
800x800 mm, 2x glas, stativ: CbM*	8485	0,28	33,0
800x800 mm, glas + massiv vitpig. ask alt. ek, stativ: vit alt. svart	12348	0,28	36,0
800x800 mm, glas + massiv vitpig. ask alt. ek, stativ: krom alt. CbM*	13086	0,28	36,0
800x800 mm, 2x massiv vitpig. ask alt. ek, stativ: vit alt. svart	17781	0,28	30,4
800x800 mm, 2x massiv vitpig. ask alt. ek, stativ: krom alt. CbM*	18519	0,28	30,4
SB750 soffbord höjd 240 mm			
1400x400 mm, vitpig. askfanér alt. klarlackad eller gråbetsad ekfanér, stativ: vit alt. svart	5893	0,19	14,0
1400x400 mm, vitpig. askfanér alt. klarlackad eller gråbetsad ekfanér, stativ: krom alt. CbM*	6272	0,19	14,0
1400x400 mm, massiv vitpig. ask alt. ek, stativ: vit alt. svart	9041	0,19	14,0
1400x400 mm, massiv vitpig. ask alt. ek, stativ: krom alt. CbM*	9420	0,19	14,0
SB750 soffbord höjd 420 mm			
1400x400 mm, 2x vitpig. askfanér alt. klarlackad eller gråbetsad ekfanér, stativ: vit alt. svart	11418	0,25	24,8
1400x400 mm, 2x vitpig. askfanér alt. klarlackad eller gråbetsad ekfanér, stativ: krom alt. CbM*	12156	0,25	24,8
1400x400 mm, glas + vitpig. askfanér alt. klarlackad eller gråbetsad ekfanér, stativ: vit alt. svart	9978	0,25	34,3
1400x400 mm, glas + vitpig. askfanér alt. klarlackad eller gråbetsad ekfanér, stativ: krom alt. CbM*	10716	0,25	34,3
1400x400 mm, 2x glas, stativ: vit alt. svart	8425	0,25	30,3
1400x400 mm, 2x glas, stativ: CbM*	9163	0,25	30,3
1400x400 mm, glas + massiv vitpig. ask alt. ek, stativ: vit alt. svart	12231	0,25	36,5
1400x400 mm, glas + massiv vitpig. ask alt. ek, stativ: krom alt. CbM*	12969	0,25	36,5
1400x400 mm, 2x massiv vitpig. ask alt. ek, stativ: vit alt. svart	17641	0,25	29,1
1400x400 mm, 2x massiv vitpig. ask alt. ek, stativ: krom alt. CbM*	18379	0,25	29,1

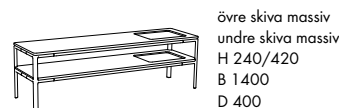
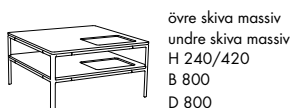
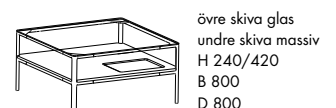
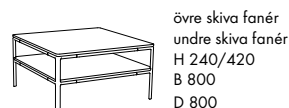

*CbM = beige, senapsgul, rosa, rödorange, vinröd, stormblå, grön, grå, mörkgrå. Läs mer på sid 114.

Bord/Konferensbord

CURLING bord

Skiva: 20 mm MDF

Ytbehandling: svart(7) eller vit(3) lack

Stativ: stålrör, stålplåt, fot i pressgjuten aluminium

Ytbehandling: svart(7) eller vit(3) pulverlack

Övrigt: Glid tass. Annat träslag och ytbehandling (bets eller lack) offereras på begäran.

För mer info se materia.se/produkter



Utförande	Pris	Volym m ³	Vikt kg/st
-----------	------	----------------------	------------

B650 bord Ø 500 mm, vit alt. svart	4894	0,19	12,4
--	------	------	------



H 600
Ø 500

DOMINO bord

Skiva rund: 19 mm stavlimmad massiv ask, rundad kant

Skiva rund/rektangulär: 19 mm MDF med fanerad ask, rak kant

Ben/pelare: massiv ask

Ytbehandling trä: vitpigmenterad alt. svartbetsad

Infästning skiva: stålplåt

Fot: sandgjuten järnfot

Ytbehandling infästning skiva/fot: CbM mörkgrå(18) pulverlack

Övrigt: Annat träslag och ytbehandling (bets eller lack) offereras på begäran.

För mer info se materia.se/produkter



Nyhet



Utförande	Pris	Volym m ³	Vikt kg/st
-----------	------	----------------------	------------

B460 bord			
Ø 900 mm, pelare: massiv vitpig. ask, skiva: vitpigmenterad askfanér	8856	0,10	44,0
Ø 900 mm, pelare: massiv vitpig. ask, skiva: vitpigmenterad massiv ask	12057	0,10	45,0
Ø 900 mm, h 900, pelare: massiv vitpig. ask, skiva: vitpigmenterad ask fanér	9606	0,10	38,5
Ø 900 mm, h 900, pelare: massiv vitpig. ask, skiva: vitpigmenterad massiv ask	12807	0,10	39,5
1400x800 mm, stativ: massiv vitpig. ask, skiva: vitpigmenterad askfanér	11950	0,12	29,0
1800x800 mm, stativ: massiv vitpig. ask, skiva: vitpigmenterad askfanér	12911	0,15	35,0
Ø 900 mm, pelare: massiv svartbetsad ask, skiva: svartbetsad askfanér	9069	0,10	44,0
Ø 900 mm, pelare: massiv svartbetsad ask, skiva: svartbetsad massiv ask	12270	0,10	45,0
Ø 900 mm, h 900, pelare: massiv svartbetsad ask, skiva: svartbetsad ask fanér	9819	0,10	38,5
Ø 900 mm, h 900, pelare: massiv svartbetsad ask, skiva: svartbetsad massiv ask	13020	0,10	39,5
1400x800 mm, stativ: massiv svartbetsad ask, skiva: svartbetsad askfanér	12323	0,12	29,0
1800x800 mm, stativ: massiv svartbetsad ask, skiva: svartbetsad askfanér	13284	0,15	35,0

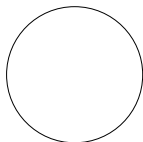

Ø 900
H 730/900



H 730
B 1400
D 800



H 730
B 1800
D 800



Bord/Konferensbord

HAL-konferensbord

Skiva: 28 mm MDF

Träslag/laminat: svartbetsad askfanér alt. vitt HPL laminat

Stativ: stålrör och ståltråd

Ytbehandling: krom alt. svart(6) pulverlack

Tillbehör: 2x el, borstat rostfritt stål (4x el för 3200x1200 mm)

Övrigt: Elektriskt höj- och sänkbart stativ (680-1140 mm) alt. fast höjd 730 mm.

Annat träslag, ytbehandling (bets eller lack) och format offereras på begäran.

För mer info se materia.se/produkter



Utförande	Pris	Volym m ³	Vikt kg/st
PB160 konferensbord, 680-1140 mm			
Ø 1400 mm, vit laminat, svart	34668	0,27	62,4
Ø 1400 mm, vit laminat, krom	37936	0,27	62,4
Ø 1400 mm, svartbetsad askfanér, svart	34668	0,27	62,4
Ø 1400 mm, svartbetsad askfanér, krom	37936	0,27	62,4
3200x1200 mm, vit laminat, svart	66730	0,54	140,9
3200x1200 mm, vit laminat, krom	72613	0,54	140,9
3200x1200 mm, svartbetsad askfanér, svart	66730	0,54	140,9
3200x1200 mm, svartbetsad askfanér, krom	72613	0,54	140,9
konferensbord, fast höjd 730 mm			
Ø 1400 mm, vit laminat, svart	18953	0,16	25,7
Ø 1400 mm, vit laminat, krom	19291	0,16	25,7
Ø 1400 mm, svartbetsad askfanér, svart	18953	0,16	25,7
Ø 1400 mm, svartbetsad askfanér, krom	19291	0,16	25,7
3200x1200 mm, vit laminat, svart	37571	0,30	49,4
3200x1200 mm, vit laminat, krom	38242	0,30	49,4
3200x1200 mm, svartbetsad askfanér, svart	37571	0,30	49,4
3200x1200 mm, svartbetsad askfanér, krom	38242	0,30	49,4
TB160-tillbehör			
elbestyckning 2x el, skiva Ø 1400 mm	1632		
elbestyckning 4x el, skiva 3200 x 1200 mm	3067		

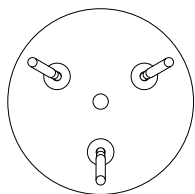

H 730/680-1140
Ø 1400

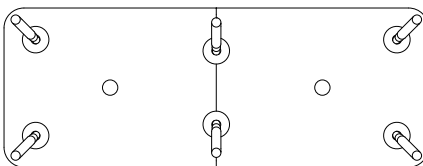

H 730/680-1140
B 3200
D 1200

Bord/Konferensbord

HOPPER bord

Skiva: 15 mm massivt trä alt. 6 mm klarglas alt. 3 mm stålplåt

Träslag: vitpigmenterad ask alt. klarlackad ek

Stativ: stålör

Ytbehandling: krom alt. Colours by Materia, CbM*(10-18), svart(7) eller vit(3) pulverlack

Övrigt: Höj- och sänkbart med gasfjäder 535-730 mm. Roterbara tasslar.

För mer info se materia.se/produkter



Utförande	Pris	Volym m ³	Vikt kg/st
B500 bord			
skiva plåt, vit alt. svart, stativ: vit alt. svart	6151	0,15	11,2
skiva plåt, CbM*, stativ: CbM*	6390	0,15	11,2
skiva glas, stativ: vit alt. svart	7346	0,15	9,9
skiva glas, stativ: krom alt. CbM*	7585	0,15	9,9
skiva ask vitpigmenterad, stativ: vit alt. svart	7584	0,15	10,4
skiva ask vitpigmenterad, stativ: krom alt. CbM*	7823	0,15	10,4
skiva ek klarlack, stativ: vit alt. svart	7823	0,15	10,4
skiva ek klarlack, stativ: krom alt. CbM*	8062	0,15	10,4

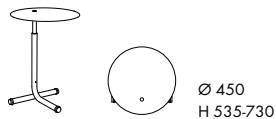

*CbM = beige, senapsgul, rosa, rödorange, vinröd, stormblå, grön, grå, mörkgrå. Läs mer på sid 114.

MONOLITE bord

Skiva: 12 mm kompaktlaminat

Laminat: vitt kompaktlaminat, svart kärna

Stativ: stålplåt

Ytbehandling: krom alt. svart(7), vit(1) eller silvergrå(9) pulverlack

Övrigt: För mer info se materia.se/produkter



Utförande	Pris	Volym m ³	Vikt kg/st
SB610 bord			
silvergrå, vit alt. svart	4832	0,13	9,2
krom	5127	0,13	9,2

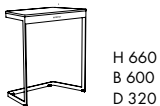

Bord/Konferensbord

MONOLOG bord

Stomme: MDF

Ytbehandling: vitlack

Varianter: bord alt. bord med elbestyckning (3x el alt. 2x el + 2x data alt. 2x el + 2x USB A)

Stativ: tasslar i formsprutad polyeten, svart

Övrigt: För mer info se materia.se/produkter



Utförande	Pris	Volym m ³	Vikt kg/st
-----------	------	-------------------------	---------------

TB590 tillbehör

bord 350x700 mm, el och data (3x el alt. 2x el + 2x data alt. 2x el + 2x USB A inkl. matningskabel)

7402

0,10 11,5

bord 350x700 mm, blomlåda

6076

0,10 17,0

bord 350x700 mm

4391

0,10 16,5

bord 700x700 mm

5913

0,20 20,0

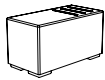

H 380
B 350
D 700

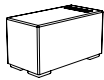

H 380
B 350
D 700

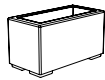

H 380
B 350
D 700

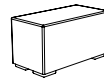

H 380
B 350
D 700

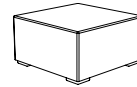

H 380
B 700
D 700



MY PLACE bord

Skiva: 26 mm massiv stavlumat trä

Ytbehandling: vitpigmenterad eller svartbetsad massiv ask

Stativ: stålror och stålplåt

Ytbehandling: svart(7) eller vit(3) pulverlack

Skärm: formpressad polyesterfilt, mörkgrå

Tillbehör: Elbestyckning, 1x el alt. 1x USB A+C.

Övrigt: Annat träslag och ytbehandling (bets eller lack) offereras på begäran. För mer info se materia.se/produkter



Utförande	Pris	Volym m ³	Vikt kg/st
-----------	------	-------------------------	---------------

B750 bord, höjd 730/875 mm

1050x1630 mm (2 x 2 skivor) vit alt. svart, skiva: vitpigmenterad alt. svartbetsad massiv ask

23231

0,48 35,5

1050x2450 mm (2 x 3 skivor) vit alt. svart, skiva: vitpigmenterad alt. svartbetsad massiv ask

33314

0,68 46,0

TB750 tillbehör

1x USB A+C (1050x1630 mm 4st, 1050x2450 mm 6st)

1292

1x elbestyckning (1050x1630 mm 4st, 1050x2450 mm 6st)

1046

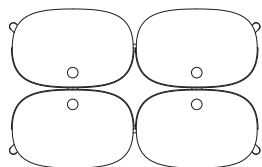

H 730/875
B 1630
D 1050

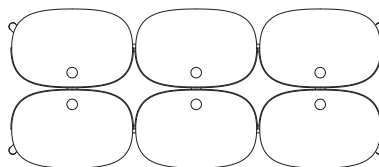

H 730/875
B 2450
D 1050



Bord/Konferensbord

NOMAD bord

Stomme bord: 17 mm massiv ask eller ek alt. 4 mm stålplåt

Ytbehandling: vitpigmenterad ask, klarlackad ek alt. pulverlackerad stålplåt i

Colours by Materia, CbM* (10-18), svart (7) eller vit (3) pulverlack

Övrigt: För mer info se materia.se/produkter



Nyhet



Utförande	Pris	Volym m ³	Vikt kg/st
B470 träbord			
350x350 mm, h 380 mm, vitpigmenterad ask	5650	0,08	4,6
350x350 mm, h 380 mm, klarlackad ek	6100	0,08	4,6
350x350 mm, h 450 mm, vitpigmenterad ask	6830	0,08	5,0
350x350 mm, h 450 mm, klarlackad ek	7380	0,08	5,0
700x350 mm, h 380 mm, vitpigmenterad ask	7180	0,12	14,1
700x350 mm, h 380 mm, klarlackad ek	8220	0,12	14,1
B470 metallbord			
350x350 mm, h 380 mm, vit alt. svart	1990	0,08	10,7
350x350 mm, h 380 mm, CbM*	2140	0,08	10,7
350x350 mm, h 450 mm, vit alt. svart	2340	0,08	11,5
350x350 mm, h 450 mm, CbM*	2490	0,12	21,8
700x350 mm, h 380 mm, vit alt. svart	2740	0,12	21,8
700x350 mm, h 380 mm, CbM*	2890		

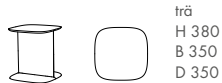

trä
H 380
B 350
D 350

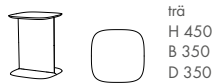

trä
H 450
B 350
D 350



trä
H 380
B 700
D 350

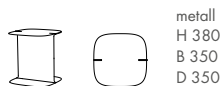

metall
H 380
B 350
D 350



metall
H 450
B 350
D 350

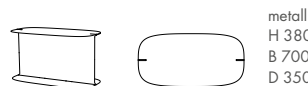

metall
H 380
B 700
D 350



*CbM = beige, senapsgul, rosa, rödorange, vinröd, stormblå, grön, grå, mörkgrå. Läs mer på sid 114.

OMNI bord

Skiva: 20 mm MDF

Fanér/laminat: ekfanér, valnötsfanér alt. vitt HPL laminat

Stativ: pressgjuten aluminium

Ytbehandling: krom alt. svart(7) eller vit(1) pulverlack

Övrigt: Pristillägg för färgat Formica® HPL laminat

För mer info se materia.se/produkter



Utförande	Pris	Formica® Laminate	Volym m ³	Vikt kg/st
SB48200 bord				
skiva ekfanér, h 510 mm, stativ: vit alt. svart	9743		0,07/2pkt	24,5
skiva ekfanér, h 280 mm, stativ: vit alt. svart	9378		0,07/2pkt	20,5
skiva ekfanér, h 510 mm, stativ: krom	11206		0,07/2pkt	24,5
skiva ekfanér, h 280 mm, stativ: krom	10657		0,07/2pkt	20,5
skiva valnötsfanér, h 510 mm, stativ: vit alt. svart	11527		0,07/2pkt	24,5
skiva valnötsfanér, h 280 mm, stativ: vit alt. svart	11162		0,07/2pkt	20,5
skiva valnötsfanér, h 510 mm, stativ: krom	12990		0,07/2pkt	24,5
skiva valnötsfanér, h 280 mm, stativ: krom	12441		0,07/2pkt	20,5
skiva vit laminat, h 510 mm, stativ: vit alt. svart	10001	1757	0,07/2pkt	24,5
skiva vit laminat, h 280 mm, stativ: vit alt. svart	9636	1757	0,07/2pkt	20,5
skiva vit laminat, h 510 mm, stativ: krom	11464	1757	0,07/2pkt	24,5
skiva vit laminat, h 280 mm, stativ: krom	10915	1757	0,07/2pkt	20,5



Ø 810
H 510



Ø 810
H 280

Bord/Konferensbord

PETITE bord

Skiva: 2 mm stålplåt alt. 17 mm MDF

Träslag: vitpigmenterad askfanér alt. klarlackad ekfanér

Stativ: stålror och pressgjuten aluminium

Ytbehandling stativ: Colours by Materia, CbM*(10-18), svart(7) eller vit(3) pulverlack

Infästning skiva: mässingsbeslag

Övrigt: Annat träslag och ytbehandling (bets eller lack) offereras på begäran.

För mer info se materia.se/produkter



Nyhet



Utförande	Pris	Volym m ³	Vikt kg/st
B550 bord			
Ø 450 mm, h 500 mm, vit alt. svart	3350	0,10	4,1
Ø 450 mm, h 500 mm, CbM*	3500	0,10	4,1
Ø 450 mm, h 550 mm, vit alt. svart	3400	0,11	4,2
Ø 450 mm, h 550 mm, CbM*	3550	0,11	4,2
Ø 470 mm, h 500 mm, skiva: vitpigmenterad askfanér, stativ: vit alt. svart	4060	0,11	3,2
Ø 470 mm, h 500 mm, skiva: vitpigmenterad askfanér, stativ: CbM*	4160	0,11	3,2
Ø 470 mm, h 500 mm, skiva: klarlackad ekfanér, stativ: vit alt. svart	4090	0,11	3,2
Ø 470 mm, h 500 mm, skiva: klarlackad ekfanér, stativ: CbM*	4190	0,11	3,2
Ø 470 mm, h 550 mm, skiva: vitpigmenterad askfanér, stativ: vit alt. svart	4110	0,12	3,3
Ø 470 mm, h 550 mm, skiva: vitpigmenterad askfanér, stativ: CbM*	4210	0,12	3,3
Ø 470 mm, h 550 mm, skiva: klarlackad ekfanér, stativ: vit alt. svart	4140	0,12	3,3
Ø 470 mm, h 550 mm, skiva: klarlackad ekfanér, stativ: CbM*	4240	0,12	3,3
Ø 600 mm, h 450 mm, skiva: vitpigmenterad askfanér, stativ: vit alt. svart	4540	0,16	3,5
Ø 600 mm, h 450 mm, skiva: vitpigmenterad askfanér, stativ: CbM*	4640	0,16	3,5
Ø 600 mm, h 450 mm, skiva: klarlackad ekfanér, stativ: vit alt. svart	4570	0,16	3,5
Ø 600 mm, h 450 mm, skiva: klarlackad ekfanér, stativ: CbM*	4670	0,16	3,5



metall
Ø 450
H 500



metall
Ø 450
H 550



trä
Ø 470
H 500



trä
Ø 470
H 550



trä
Ø 600
H 450



*CbM = beige, senapsgul, rosa, rödorange, vinröd, stormblå, grön, grå, mörkgrå. Läs mer på sid 114.

Bord/Konferensbord

PICNIC bord/bänk/pall

Skiva/sits: 26 mm massiv vitpigmenterad ask

Stativ: massiv vitpigmenterad ask, stålror och stålplåt

Ytbehandling: Colours by Materia, CbM*(10-18), svart(7) eller vit(3) pulverlack

Tillbehör: Plåtlåda i Colours by Materia, CbM*(10-18), svart(7) eller vit(3) pulverlack. 4x elbestyckning alt. 2x elbestyckning + 2x USB A+C. Avtagbar dyna (Camira, Synergy Qulit Channel, Chemistry, grå). För mer info se materia.se/produkter



Utförande	Pris	Volym m ³	Vikt kg/st
B770 bord			
bord, massiv vitpigmenterad ask, stativ: vit alt. svart	11363	0,30	46,0
bord, massiv vitpigmenterad ask, stativ: CbM*	11537	0,30	46,0
BK770 bänk			
bänk, massiv vitpigmenterad ask, stativ: vit alt. svart	7479	0,15	24,4
bänk, massiv vitpigmenterad ask, stativ: CbM*	7653	0,15	24,4
P770 pall			
pall, massiv vitpigmenterad ask, stativ: vit alt. svart	4174	0,15	8,0
pall, massiv vitpigmenterad ask, stativ: CbM*	4290	0,15	8,0
TB7710 tillbehör			
dyna till bänk (Camira, Synergy Quilt Channel, Chemistry, grå)	2170		
plåtlåda, vit alt. svart	871	0,05	1,4
plåtlåda, CbM*	1043	0,05	1,4
plåtlåda, 4x elbestyckning vit alt. svart	3884	0,05	2,0
plåtlåda, 4x elbestyckning CbM*	4059	0,05	2,0
plåtlåda, 2x elbestyckning + 2x USB A+C, vit alt. svart	5971	0,05	2,0
plåtlåda, 2x elbestyckning + 2x USB A+C, CbM*	6146	0,05	2,0



H 730
B 1800
D 750

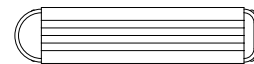

bänk + dyna
SH 465
B 1600
D 350



SH 465
Ø 370



plåtlåda



plåtlåda med elbestyckning

H 120
B 350
D 350

*CbM = beige, senapsgul, rosa, rödorange, vinröd, stormblå, grön, grå, mörkgrå. Läs mer på sid 114.



Bord/Konferensbord

SUMO konferensbord

Skiva: 30 mm MDF

Fanér/laminat: vitpigmenterad alt.

svartbetsad askfanér, vitt HPL-laminat

Kantlist: vitpigmenterad eller svartbetsad ask

Stativ: formpressad vitpigmenterad alt. svartbetsad askfanér

Tillbehör: Elbestyckning, 1x el/USB A+C.

Övrigt: Annat träslag, ytbehandling (bets eller lack) och format offereras på begäran. För mer info se materia.se/produkter



Utförande	Pris	Volym m ³	Vikt kg/st
KB140 konferensbord, h 730			
Ø1200 mm, vit laminat, kantlist vitpigmenterad alt. svartbetsad askfanér	23491	0,47	53,0
Ø1200 mm, vitpigmenterad askfanér	25570	0,47	53,0
Ø1200 mm, svartbetsad askfanér	27537	0,47	53,0
Ø1800 mm, vit laminat, kantlist vitpigmenterad alt. svartbetsad askfanér	36150	0,66	90,0
Ø1800 mm, vitpigmenterad askfanér	36802	0,66	90,0
Ø1800 mm, svartbetsad askfanér	37455	0,66	90,0
1400x1400 mm, vit laminat, kantlist vitpigmenterad alt. svartbetsad askfanér	28710	0,53	76,0
1400x1400 mm, vitpigmenterad askfanér	31451	0,53	76,0
1400x1400 mm, svartbetsad askfanér	34062	0,53	76,0
1100x2200 mm, vit laminat, kantlist vitpigmenterad alt. svartbetsad askfanér	31321	0,90	102,0
1100x2200 mm, vitpigmenterad askfanér	34062	0,90	102,0
1100x2200 mm, svartbetsad askfanér	36673	0,90	102,0
1100x3000 mm, vit laminat, kantlist vitpigmenterad alt. svartbetsad askfanér	36801	0,98	125,0
1100x3000 mm, vitpigmenterad askfanér	40847	0,98	125,0
1100x3000 mm, svartbetsad askfanér	44892	0,98	125,0
1100x3600 mm, vit laminat, kantlist vitpigmenterad alt. svartbetsad askfanér	39672	1,06	145,0
1100x3600 mm, vitpigmenterad askfanér	43653	1,06	145,0
1100x3600 mm, svartbetsad askfanér	47631	1,06	145,0
1400x3000 mm, vit laminat, kantlist vitpigmenterad alt. svartbetsad askfanér	39802	1,08	145,0
1400x3000 mm, vitpigmenterad askfanér	44696	1,08	145,0
1400x3000 mm, svartbetsad askfanér	49590	1,08	145,0
1400x3600 mm, vit laminat, kantlist vitpigmenterad alt. svartbetsad askfanér	42022	1,17	165,0
1400x3600 mm, vitpigmenterad askfanér	47503	1,17	165,0
1400x3600 mm, svartbetsad askfanér	52984	1,17	165,0
KB140 konferensbord, h 870			
Ø1200 mm, vit laminat, kantlist vitpigmenterad alt. svartbetsad askfanér	24404	0,47	55,0
Ø1200 mm, vitpigmenterad askfanér	26491	0,47	55,0
Ø1200 mm, svartbetsad askfanér	28450	0,47	55,0
Ø1800 mm, vit laminat, kantlist vitpigmenterad alt. svartbetsad askfanér	37388	0,66	92,0
Ø1800 mm, vitpigmenterad askfanér	38040	0,66	92,0
Ø1800 mm, svartbetsad askfanér	38693	0,66	92,0
1400x1400 mm, vit laminat, kantlist vitpigmenterad alt. svartbetsad askfanér	29948	0,53	78,0
1400x1400 mm, vitpigmenterad askfanér	32689	0,53	78,0
1400x1400 mm, svartbetsad askfanér	35300	0,53	78,0
1100x2200 mm, vit laminat, kantlist vitpigmenterad alt. svartbetsad askfanér	32559	0,90	104,0
1100x2200 mm, vitpigmenterad askfanér	35300	0,90	104,0
1100x2200 mm, svartbetsad askfanér	37911	0,90	104,0
1100x3000 mm, vit laminat, kantlist vitpigmenterad alt. svartbetsad askfanér	38039	0,98	127,0
1100x3000 mm, vitpigmenterad askfanér	42085	0,98	127,0
1100x3000 mm, svartbetsad askfanér	46130	0,98	127,0
1100x3600 mm, vit laminat, kantlist vitpigmenterad alt. svartbetsad askfanér	40910	1,06	147,0
1100x3600 mm, vitpigmenterad askfanér	44891	1,06	147,0
1100x3600 mm, svartbetsad askfanér	48869	1,06	147,0
1400x3000 mm, vit laminat, kantlist vitpigmenterad alt. svartbetsad askfanér	41040	1,08	147,0
1400x3000 mm, vitpigmenterad askfanér	45934	1,08	147,0
1400x3000 mm, svartbetsad askfanér	50828	1,08	147,0
1400x3600 mm, vit laminat, kantlist vitpigmenterad alt. svartbetsad askfanér	43260	1,17	167,0
1400x3600 mm, vitpigmenterad askfanér	48741	1,17	167,0
1400x3600 mm, svartbetsad askfanér	54222	1,17	167,0
1x USB A+C (3st för Ø1200 mm & 1100x2200 mm, övriga 4st)	1353		
1x elbestyckning (3st för Ø1200 mm & 1100x2200 mm, övriga 4st)	1168		

Bord/Konferensbord

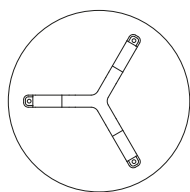

H 730/870
Ø 1200

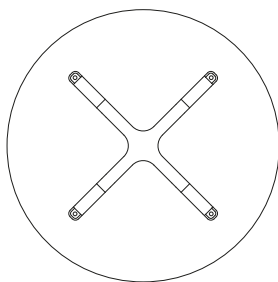

H 730/870
Ø 1800

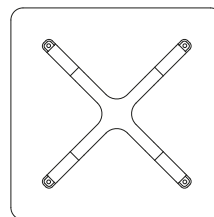

H 730/870
B 1400
D 1400



H 730/870
B 2200
D 1100



H 730/870
B 3000
D 1100

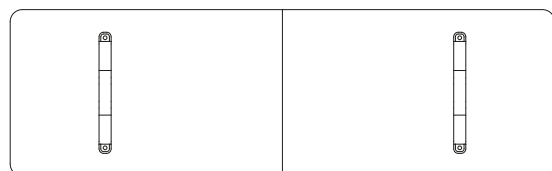

H 730/870
B 3600
D 1100

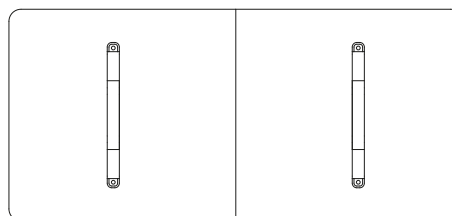

H 730/870
B 3000
D 1400

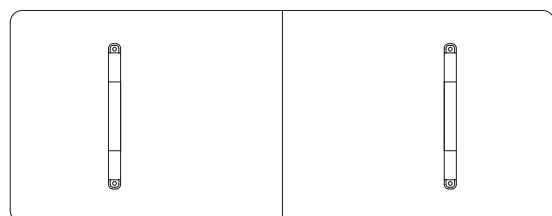

H 730/870
B 3600
D 1400



Bord/Konferensbord

UNI bord

Skiva: 22 mm träfiber, rak kant

Yta: vitt alt. mörkgrått melamin

Kant: kantlist i abs, vit eller mörkgrå

Stativ: stålrör, stålplåt och pressgjuten aluminium

Ytbehandling: krom alt. Colours by Materia, CbM*(10-18), svart(7) eller vit(3) pulverlack

Tillbehör: Klädkrok i krom, Colours by Materia, CbM*(10-18), svart(7) eller vit(3)

pulverlack.

Övrigt: De tre rektangulära borden i höjderna 900 och 1100 mm har fotsteg. Annat format offereras på begäran. För mer info se materia.se/produkter



Utförande	Pris	Volym m ³	Vikt kg/st
PB350 bord, rak kant			
Ø 500 mm, vit melamin, stativ: vit alt. svart	3733	0,07	9,7
Ø 500 mm, vit melamin, stativ: krom	3927	0,07	9,7
Ø 500 mm, vit melamin, stativ: CbM*	4420	0,07	9,7
Ø 500 mm, mörkgrå melamin, stativ: vit alt. svart	4017	0,07	9,7
Ø 500 mm, mörkgrå melamin, stativ: krom	4211	0,07	9,7
Ø 500 mm, mörkgrå melamin, stativ: CbM	4704	0,07	9,7
Ø 600 mm, vit melamin, stativ: vit alt. svart	3863	0,08	11,1
Ø 600 mm, vit melamin, stativ: krom	4057	0,08	11,1
Ø 600 mm, vit melamin, stativ: CbM*	4550	0,08	11,1
Ø 600 mm, mörkgrå melamin, stativ: vit alt. svart	4147	0,08	11,1
Ø 600 mm, mörkgrå melamin, stativ: krom	4341	0,08	11,1
Ø 600 mm, mörkgrå melamin, stativ: CbM	4834	0,08	11,1
Ø 800 mm, vit melamin, stativ: vit alt. svart	3927	0,13	18,2
Ø 800 mm, vit melamin, stativ: krom	4184	0,13	18,2
Ø 800 mm, vit melamin, stativ: CbM*	4739	0,13	18,2
Ø 800 mm, mörkgrå melamin, stativ: vit alt. svart	4211	0,13	18,2
Ø 800 mm, mörkgrå melamin, stativ: krom	4468	0,13	18,2
Ø 800 mm, mörkgrå melamin, stativ: CbM*	5023	0,13	18,2
700x700 mm, vit melamin, stativ: vit alt. svart	4056	0,11	18,0
700x700 mm, vit melamin, stativ: krom	4313	0,11	18,0
700x700 mm, vit melamin, stativ: CbM*	4868	0,11	18,0
700x700 mm, mörkgrå melamin, stativ: vit alt. svart	4340	0,11	18,0
700x700 mm, mörkgrå melamin, stativ: krom	4597	0,11	18,0
700x700 mm, mörkgrå melamin, stativ: CbM*	5152	0,11	18,0
800x800 mm, vit melamin, stativ: vit alt. svart	4186	0,13	20,1
800x800 mm, vit melamin, stativ: krom	4443	0,13	20,1
800x800 mm, vit melamin, stativ: CbM*	4998	0,13	20,1
800x800 mm, mörkgrå melamin, stativ: vit alt. svart	4470	0,13	20,1
800x800 mm, mörkgrå melamin, stativ: krom	4727	0,13	20,1
800x800 mm, mörkgrå melamin, stativ: CbM*	5282	0,13	20,1
1400x500 mm, vit melamin, stativ: vit alt. svart	5091	0,12	26,2
1400x500 mm, vit melamin, stativ: krom	5479	0,12	26,2
1400x500 mm, vit melamin, stativ: CbM*	6217	0,12	26,2
1400x500 mm, mörkgrå melamin, stativ: vit alt. svart	5375	0,12	26,2
1400x500 mm, mörkgrå melamin, stativ: krom	5763	0,12	26,2
1400x500 mm, mörkgrå melamin, stativ: CbM*	6501	0,12	26,2
1400x700 mm, vit melamin, stativ: vit alt. svart	5154	0,15	36,3
1400x700 mm, vit melamin, stativ: krom	5735	0,15	36,3
1400x700 mm, vit melamin, stativ: CbM*	6660	0,15	36,3
1400x700 mm, mörkgrå melamin, stativ: vit alt. svart	5438	0,15	36,3
1400x700 mm, mörkgrå melamin, stativ: krom	6019	0,15	36,3
1400x700 mm, mörkgrå melamin, stativ: CbM*	6944	0,15	36,3
1400x800 mm, vit melamin, stativ: vit alt. svart	5411	0,17	38,5
1400x800 mm, vit melamin, stativ: krom	5992	0,17	38,5
1400x800 mm, vit melamin, stativ: CbM*	6917	0,17	38,5
1400x800 mm, mörkgrå melamin, stativ: vit alt. svart	5695	0,17	38,5
1400x800 mm, mörkgrå melamin, stativ: krom	6276	0,17	38,5
1400x800 mm, mörkgrå melamin, stativ: CbM*	7201	0,17	38,5
1600x500 mm, vit melamin, stativ: vit alt. svart	5349	0,13	28,4
1600x500 mm, vit melamin, stativ: krom	5737	0,13	28,4
1600x500 mm, vit melamin, stativ: CbM*	6475	0,13	28,4
1600x500 mm, mörkgrå melamin, stativ: vit alt. svart	5633	0,13	28,4
1600x500 mm, mörkgrå melamin, stativ: krom	6021	0,13	28,4
1600x500 mm, mörkgrå melamin, stativ: CbM*	6759	0,13	28,4
1600x700 mm, vit melamin, stativ: vit alt. svart	5411	0,17	39,0
1600x700 mm, vit melamin, stativ: krom	5992	0,17	39,0
1600x700 mm, vit melamin, stativ: CbM*	6917	0,17	39,0
1600x700 mm, mörkgrå melamin, stativ: vit alt. svart	5695	0,17	39,0
1600x700 mm, mörkgrå melamin, stativ: krom	6276	0,17	39,0
1600x700 mm, mörkgrå melamin, stativ: CbM*	7201	0,17	39,0

Bord/Konferensbord

Utförande	Pris	Volym m ³	Vikt kg/st
1600x800 mm, vit melamin, stativ: vit alt. svart	5671	0,18	41,7
1600x800 mm, vit melamin, stativ: krom	6252	0,18	41,7
1600x800 mm, vit melamin, stativ: CbM*	7177	0,18	41,7
1600x800 mm, mörkgrå melamin, stativ: vit alt. svart	5955	0,18	41,7
1600x800 mm, mörkgrå melamin, stativ: krom	6536	0,18	41,7
1600x800 mm, mörkgrå melamin, stativ: CbM*	7461	0,18	41,7
1800x500 mm, vit melamin, stativ: vit alt. svart	5607	0,14	30,6
1800x500 mm, vit melamin, stativ: krom	5995	0,14	30,6
1800x500 mm, vit melamin, stativ: CbM*	6733	0,14	30,6
1800x500 mm, mörkgrå melamin, stativ: vit alt. svart	5891	0,14	30,6
1800x500 mm, mörkgrå melamin, stativ: krom	6279	0,14	30,6
1800x500 mm, mörkgrå melamin, stativ: CbM*	7017	0,14	30,6
1800x700 mm, vit melamin, stativ: vit alt. svart	5671	0,18	41,9
1800x700 mm, vit melamin, stativ: krom	6252	0,18	41,9
1800x700 mm, vit melamin, stativ: CbM*	7177	0,18	41,9
1800x700 mm, mörkgrå melamin, stativ: vit alt. svart	5955	0,18	41,9
1800x700 mm, mörkgrå melamin, stativ: krom	6536	0,18	41,9
1800x700 mm, mörkgrå melamin, stativ: CbM*	7461	0,18	41,9
1800x800 mm, vit melamin, stativ: vit alt. svart	5930	0,20	44,8
1800x800 mm, vit melamin, stativ: krom	6511	0,20	44,8
1800x800 mm, vit melamin, stativ: CbM*	7436	0,20	44,8
1800x800 mm, mörkgrå melamin, stativ: vit alt. svart	6214	0,20	44,8
1800x800 mm, mörkgrå melamin, stativ: krom	6795	0,20	44,8
1800x800 mm, mörkgrå melamin, stativ: CbM*	7720	0,20	44,8
2100x900 mm, vit melamin, stativ: vit alt. svart	9048	0,25	60,3
2100x900 mm, vit melamin, stativ: krom	9629	0,25	60,3
2100x900 mm, vit melamin, stativ: CbM*	10554	0,25	60,3
2100x900 mm, mörkgrå melamin, stativ: vit alt. svart	9332	0,25	60,3
2100x900 mm, mörkgrå melamin, stativ: krom	9913	0,25	60,3
2100x900 mm, mörkgrå melamin, stativ: CbM*	10838	0,25	60,3
TB350 tillbehör			
krok, krom, vit alt. svart (1st)	308		
krok, CbM* (1st)	371		
krok, krom, vit alt. svart (2st)	369		
krok, CbM* (2st)	461		
krok, krom, vit alt. svart (4st)	555		
krok, CbM* (4st)	677		

Bord/Konferensbord



Ø 500
H 500/600/730/900/1100

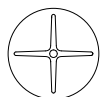

Ø 600
H 500/600/730/900/1100

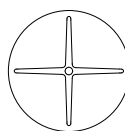

Ø 800
H 500/600/730/900

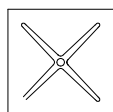

H 500/600/730/900
B 700
D 700

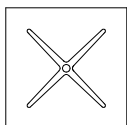

H 500/600/730/900
B 800
D 800



H 600/730/900/1100
B 1400
D 500



H 730/900
B 1400
D 700



H 730/900
B 1400
D 800



H 600/730/900/1100
B 1600
D 500



H 730/900
B 1600
D 700

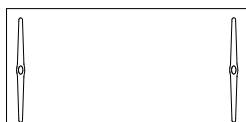

H 730/900
B 1600
D 800



H 600/730/900/1100
B 1800
D 500



H 730/900
B 1800
D 700

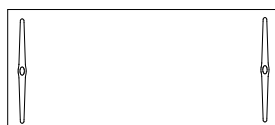

H 730/900
B 1800
D 800

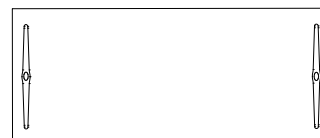

H 730/900
B 2100
D 900



H 55
B 60
D 10



D 500



D 690



Ø 520

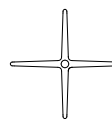

Ø 720

*CbM = beige, senapsgul, rosa, rödorange, vinröd, stormblå, grön, grå, mörkgrå. Läs mer på sid 114.

MÖBELFAKTA



Bord/Konferensbord

UNI bord

Skiva: 22 mm MDF, fasad kant

Fanér/laminat: vitpigmenterad askfanér, klarlackad ekfanér, vitt alt. mörkgrått HPL laminat

Stativ: stålrör, stålplåt och pressgjuten aluminium

Ytbehandling: krom alt. Colours by Materia, CbM*(10-18), svart(7) eller vit(3) pulverlack

Tillbehör: Kläd krok i krom alt. Colours by Materia, CbM*(10-18), svart(7) eller vit(3) pulverlack

Övrigt: De tre rektangulära borden i höjderna 900 och 1100 mm har fotstag. Pristillägg för färgat

Formica® HPL laminat. Annat träslag, ytbehandling (bets eller lack) och format offereras på

begäran. För mer info se materia.se/produkter



Utförande	Pris	Formica® Laminat	Volym m ³	Vikt kg/st
PB350 bord, fasad kant				
Ø 500 mm, vit HPL laminat, stativ: vit alt. svart	5178	994		
Ø 500 mm, vit HPL laminat, stativ: krom	5372	994	0,07	9,7
Ø 500 mm, vit HPL laminat, stativ: CbM*	5865	994	0,07	9,7
Ø 500 mm, mörkgrå HPL laminat, stativ: vit alt. svart	5334		0,07	9,7
Ø 500 mm, mörkgrå HPL laminat, stativ: krom	5528		0,07	9,7
Ø 500 mm, mörkgrå HPL laminat, stativ: CbM*	6021		0,07	9,7
Ø 500 mm, vitpigmenterad askfanér, stativ: vit alt. svart	5411		0,07	9,7
Ø 500 mm, vitpigmenterad askfanér, stativ: krom	5605		0,07	9,7
Ø 500 mm, vitpigmenterad askfanér, stativ: CbM*	6098		0,07	9,7
Ø 500 mm, klarlackad ekfanér, stativ: vit alt. svart	5411		0,07	9,7
Ø 500 mm, klarlackad ekfanér, stativ: krom	5605		0,07	9,7
Ø 500 mm, klarlackad ekfanér, stativ: CbM*	6098		0,07	9,7
Ø 600 mm, vit HPL laminat, stativ: vit alt. svart	5439	1039	0,08	11,2
Ø 600 mm, vit HPL laminat, stativ: krom	5633	1039	0,08	11,2
Ø 600 mm, vit HPL laminat, stativ: CbM*	6126	1039	0,08	11,2
Ø 600 mm, mörkgrå HPL laminat, stativ: vit alt. svart	5594		0,08	11,2
Ø 600 mm, mörkgrå HPL laminat, stativ: krom	5788		0,08	11,2
Ø 600 mm, mörkgrå HPL laminat, stativ: CbM*	6281		0,08	11,2
Ø 600 mm, vitpigmenterad askfanér, stativ: vit alt. svart	5670		0,08	11,2
Ø 600 mm, vitpigmenterad askfanér, stativ: krom	5864		0,08	11,2
Ø 600 mm, vitpigmenterad askfanér, stativ: CbM*	6357		0,08	11,2
Ø 600 mm, klarlackad ekfanér, stativ: vit alt. svart	5670		0,08	11,2
Ø 600 mm, klarlackad ekfanér, stativ: krom	5864		0,08	11,2
Ø 600 mm, klarlackad ekfanér, stativ: CbM*	6357		0,08	11,2
Ø 800 mm, vit HPL laminat, stativ: vit alt. svart	5633	1083	0,13	18,4
Ø 800 mm, vit HPL laminat, stativ: krom	5890	1083	0,13	18,4
Ø 800 mm, vit HPL laminat, stativ: CbM*	6445	1083	0,13	18,4
Ø 800 mm, mörkgrå HPL laminat, stativ: vit alt. svart	5786		0,13	18,4
Ø 800 mm, mörkgrå HPL laminat, stativ: krom	6043		0,13	18,4
Ø 800 mm, mörkgrå HPL laminat, stativ: CbM*	6598		0,13	18,4
Ø 800 mm, vitpigmenterad askfanér, stativ: vit alt. svart	5993		0,13	18,4
Ø 800 mm, vitpigmenterad askfanér, stativ: krom	6250		0,13	18,4
Ø 800 mm, vitpigmenterad askfanér, stativ: CbM*	6805		0,13	18,4
Ø 800 mm, klarlackad ekfanér, stativ: vit alt. svart	5993		0,13	18,4
Ø 800 mm, klarlackad ekfanér, stativ: krom	6250		0,13	18,4
Ø 800 mm, klarlackad ekfanér, stativ: CbM*	6805		0,13	18,4
700x700 mm, vit HPL laminat, stativ: vit alt. svart	5890	1128	0,11	18,1
700x700 mm, vit HPL laminat, stativ: krom	6147	1128	0,11	18,1
700x700 mm, vit HPL laminat, stativ: CbM*	6702	1128	0,11	18,1
700x700 mm, mörkgrå HPL laminat, stativ: vit alt. svart	6046		0,11	18,1
700x700 mm, mörkgrå HPL laminat, stativ: krom	6303		0,11	18,1
700x700 mm, mörkgrå HPL laminat, stativ: CbM*	6858		0,11	18,1
700x700 mm, vitpigmenterad askfanér, stativ: vit alt. svart	6381		0,11	18,1
700x700 mm, vitpigmenterad askfanér, stativ: krom	6638		0,11	18,1
700x700 mm, vitpigmenterad askfanér, stativ: CbM*	7193		0,11	18,1
700x700 mm, klarlackad ekfanér, stativ: vit alt. svart	6381		0,11	18,1
700x700 mm, klarlackad ekfanér, stativ: krom	6638		0,11	18,1
700x700 mm, klarlackad ekfanér, stativ: CbM*	7193		0,11	18,1
800x800 mm, vit HPL laminat, stativ: vit alt. svart	6150	1180	0,13	20,4
800x800 mm, vit HPL laminat, stativ: krom	6407	1180	0,13	20,4
800x800 mm, vit HPL laminat, stativ: CbM*	6962	1180	0,13	20,4
800x800 mm, mörkgrå HPL laminat, stativ: vit alt. svart	6304		0,13	20,4
800x800 mm, mörkgrå HPL laminat, stativ: krom	6561		0,13	20,4
800x800 mm, mörkgrå HPL laminat, stativ: CbM*	7116		0,13	20,4
800x800 mm, vitpigmenterad askfanér, stativ: vit alt. svart	6769		0,13	20,4
800x800 mm, vitpigmenterad askfanér, stativ: krom	7026		0,13	20,4
800x800 mm, vitpigmenterad askfanér, stativ: CbM*	7581		0,13	20,4
800x800 mm, klarlackad ekfanér, stativ: vit alt. svart	6769		0,13	20,4
800x800 mm, klarlackad ekfanér, stativ: krom	7026		0,13	20,4
800x800 mm, klarlackad ekfanér, stativ: CbM*	7581		0,13	20,4

Bord/Konferensbord

Utförande	Pris	Formica® Laminate	Volym m ³	Vikt kg/st
1400x500 mm, vit HPL laminat, stativ: vit alt. svart	7313	1417	0,12	26,5
1400x500 mm, vit HPL laminat, stativ: krom	7701	1417	0,12	26,5
1400x500 mm, vit HPL laminat, stativ: CbM*	8439	1417	0,12	26,5
1400x500 mm, mörkgrå HPL laminat, stativ: vit alt. svart	7468		0,12	26,5
1400x500 mm, mörkgrå HPL laminat, stativ: krom	7856		0,12	26,5
1400x500 mm, mörkgrå HPL laminat, stativ: CbM*	8594		0,12	26,5
1400x500 mm, vitpigmenterad askfanér, stativ: vit alt. svart	7546		0,12	26,5
1400x500 mm, vitpigmenterad askfanér, stativ: krom	7934		0,12	26,5
1400x500 mm, vitpigmenterad askfanér, stativ: CbM*	8672		0,12	26,5
1400x500 mm, klarlackad ekfanér, stativ: vit alt. svart	7546		0,12	26,5
1400x500 mm, klarlackad ekfanér, stativ: krom	7934		0,12	26,5
1400x500 mm, klarlackad ekfanér, stativ: CbM*	8672		0,12	26,5
1400x700 mm, vit HPL laminat, stativ: vit alt. svart	7503	1491	0,15	36,8
1400x700 mm, vit HPL laminat, stativ: krom	8084	1491	0,15	36,8
1400x700 mm, vit HPL laminat, stativ: CbM*	9009	1491	0,15	36,8
1400x700 mm, mörkgrå HPL laminat, stativ: vit alt. svart	7659		0,15	36,8
1400x700 mm, mörkgrå HPL laminat, stativ: krom	8240		0,15	36,8
1400x700 mm, mörkgrå HPL laminat, stativ: CbM*	9165		0,15	36,8
1400x700 mm, vitpigmenterad askfanér, stativ: vit alt. svart	7866		0,15	36,8
1400x700 mm, vitpigmenterad askfanér, stativ: krom	8447		0,15	36,8
1400x700 mm, vitpigmenterad askfanér, stativ: CbM*	9372		0,15	36,8
1400x700 mm, klarlackad ekfanér, stativ: vit alt. svart	7866		0,15	36,8
1400x700 mm, klarlackad ekfanér, stativ: krom	8447		0,15	36,8
1400x700 mm, klarlackad ekfanér, stativ: CbM*	9372		0,15	36,8
1400x800 mm, vit HPL laminat, stativ: vit alt. svart	7891	1558	0,17	39,2
1400x800 mm, vit HPL laminat, stativ: krom	8472	1558	0,17	39,2
1400x800 mm, vit HPL laminat, stativ: CbM*	9397	1558	0,17	39,2
1400x800 mm, mörkgrå HPL laminat, stativ: vit alt. svart	8047		0,17	39,2
1400x800 mm, mörkgrå HPL laminat, stativ: krom	8628		0,17	39,2
1400x800 mm, mörkgrå HPL laminat, stativ: CbM*	9553		0,17	39,2
1400x800 mm, vitpigmenterad askfanér, stativ: vit alt. svart	8381		0,17	39,2
1400x800 mm, vitpigmenterad askfanér, stativ: krom	8962		0,17	39,2
1400x800 mm, vitpigmenterad askfanér, stativ: CbM*	9887		0,17	39,2
1400x800 mm, klarlackad ekfanér, stativ: vit alt. svart	8381		0,17	39,2
1400x800 mm, klarlackad ekfanér, stativ: krom	8962		0,17	39,2
1400x800 mm, klarlackad ekfanér, stativ: CbM*	9887		0,17	39,2
1600x500 mm, vit HPL laminat, stativ: vit alt. svart	7698	1491	0,13	28,7
1600x500 mm, vit HPL laminat, stativ: krom	8086	1491	0,13	28,7
1600x500 mm, vit HPL laminat, stativ: CbM*	8824	1491	0,13	28,7
1600x500 mm, mörkgrå HPL laminat, stativ: vit alt. svart	7854		0,13	28,7
1600x500 mm, mörkgrå HPL laminat, stativ: krom	8242		0,13	28,7
1600x500 mm, mörkgrå HPL laminat, stativ: CbM*	8980		0,13	28,7
1600x500 mm, vitpigmenterad askfanér, stativ: vit alt. svart	8061		0,13	28,7
1600x500 mm, vitpigmenterad askfanér, stativ: krom	8449		0,13	28,7
1600x500 mm, vitpigmenterad askfanér, stativ: CbM*	9187		0,13	28,7
1600x500 mm, klarlackad ekfanér, stativ: vit alt. svart	8061		0,13	28,7
1600x500 mm, klarlackad ekfanér, stativ: krom	8449		0,13	28,7
1600x500 mm, klarlackad ekfanér, stativ: CbM*	9187		0,13	28,7
1600x700 mm, vit HPL laminat, stativ: vit alt. svart	7891	1558	0,17	39,7
1600x700 mm, vit HPL laminat, stativ: krom	8472	1558	0,17	39,7
1600x700 mm, vit HPL laminat, stativ: CbM*	9397	1558	0,17	39,7
1600x700 mm, mörkgrå HPL laminat, stativ: vit alt. svart	8047		0,17	39,7
1600x700 mm, mörkgrå HPL laminat, stativ: krom	8628		0,17	39,7
1600x700 mm, mörkgrå HPL laminat, stativ: CbM*	9553		0,17	39,7
1600x700 mm, vitpigmenterad askfanér, stativ: vit alt. svart	8381		0,17	39,7
1600x700 mm, vitpigmenterad askfanér, stativ: krom	8962		0,17	39,7
1600x700 mm, vitpigmenterad askfanér, stativ: CbM*	9887		0,17	39,7
1600x700 mm, klarlackad ekfanér, stativ: vit alt. svart	8381		0,17	39,7
1600x700 mm, klarlackad ekfanér, stativ: krom	8962		0,17	39,7
1600x700 mm, klarlackad ekfanér, stativ: CbM*	9887		0,17	39,7
1600x800 mm, vit HPL laminat, stativ: vit alt. svart	8282	1632	0,18	42,5
1600x800 mm, vit HPL laminat, stativ: krom	8863	1632	0,18	42,5
1600x800 mm, vit HPL laminat, stativ: CbM*	9788	1632	0,18	42,5
1600x800 mm, mörkgrå HPL laminat, stativ: vit alt. svart	8437		0,18	42,5
1600x800 mm, mörkgrå HPL laminat, stativ: krom	9018		0,18	42,5
1600x800 mm, mörkgrå HPL laminat, stativ: CbM*	9943		0,18	42,5
1600x800 mm, vitpigmenterad askfanér, stativ: vit alt. svart	8899		0,18	42,5
1600x800 mm, vitpigmenterad askfanér, stativ: krom	9480		0,18	42,5
1600x800 mm, vitpigmenterad askfanér, stativ: CbM*	10405		0,18	42,5
1600x800 mm, klarlackad ekfanér, stativ: vit alt. svart	8899		0,18	42,5
1600x800 mm, klarlackad ekfanér, stativ: krom	9480		0,18	42,5
1600x800 mm, klarlackad ekfanér, stativ: CbM*	10405		0,18	42,5

Bord/Konferensbord

Utförande	Pris	Formica® Laminate	Volym m ³	Vikt kg/st
1800x500 mm, vit HPL laminat, stativ: vit alt. svart	8087	1558	0,14	31,0
1800x500 mm, vit HPL laminat, stativ: krom	8475	1558	0,14	31,0
1800x500 mm, vit HPL laminat, stativ: CbM*	9213	1558	0,14	31,0
1800x500 mm, mörkgrå HPL laminat, stativ: vit alt. svart	8243		0,14	31,0
1800x500 mm, mörkgrå HPL laminat, stativ: krom	8631		0,14	31,0
1800x500 mm, mörkgrå HPL laminat, stativ: CbM*	9369		0,14	31,0
1800x500 mm, vitpigmenterad askfanér, stativ: vit alt. svart	8577		0,14	31,0
1800x500 mm, vitpigmenterad askfanér, stativ: krom	8965		0,14	31,0
1800x500 mm, vitpigmenterad askfanér, stativ: CbM*	9703		0,14	31,0
1800x500 mm, klarlackad ekfanér, stativ: vit alt. svart	8577		0,14	31,0
1800x500 mm, klarlackad ekfanér, stativ: krom	8965		0,14	31,0
1800x500 mm, klarlackad ekfanér, stativ: CbM*	9703		0,14	31,0
1800x700 mm, vit HPL laminat, stativ: vit alt. svart	8282	1632	0,18	42,6
1800x700 mm, vit HPL laminat, stativ: krom	8863	1632	0,18	42,6
1800x700 mm, vit HPL laminat, stativ: CbM*	9788	1632	0,18	42,6
1800x700 mm, mörkgrå HPL laminat, stativ: vit alt. svart	8434		0,18	42,6
1800x700 mm, mörkgrå HPL laminat, stativ: krom	9015		0,18	42,6
1800x700 mm, mörkgrå HPL laminat, stativ: CbM*	9940		0,18	42,6
1800x700 mm, vitpigmenterad askfanér, stativ: vit alt. svart	8899		0,18	42,6
1800x700 mm, vitpigmenterad askfanér, stativ: krom	9480		0,18	42,6
1800x700 mm, vitpigmenterad askfanér, stativ: CbM*	10405		0,18	42,6
1800x700 mm, klarlackad ekfanér, stativ: vit alt. svart	8899		0,18	42,6
1800x700 mm, klarlackad ekfanér, stativ: krom	9480		0,18	42,6
1800x700 mm, klarlackad ekfanér, stativ: CbM*	10405		0,18	42,6
1800x800 mm, vit HPL laminat, stativ: vit alt. svart	8669	1707	0,20	45,7
1800x800 mm, vit HPL laminat, stativ: krom	9250	1707	0,20	45,7
1800x800 mm, vit HPL laminat, stativ: CbM*	10175	1707	0,20	45,7
1800x800 mm, mörkgrå HPL laminat, stativ: vit alt. svart	8825		0,20	45,7
1800x800 mm, mörkgrå HPL laminat, stativ: krom	9406		0,20	45,7
1800x800 mm, mörkgrå HPL laminat, stativ: CbM*	10331		0,20	45,7
1800x800 mm, vitpigmenterad askfanér, stativ: vit alt. svart	9417		0,20	45,7
1800x800 mm, vitpigmenterad askfanér, stativ: krom	9998		0,20	45,7
1800x800 mm, vitpigmenterad askfanér, stativ: CbM*	10923		0,20	45,7
1800x800 mm, klarlackad ekfanér, stativ: vit alt. svart	9417		0,20	45,7
1800x800 mm, klarlackad ekfanér, stativ: krom	9998		0,20	45,7
1800x800 mm, klarlackad ekfanér, stativ: CbM*	10923		0,20	45,7
2100x900 mm, vit HPL laminat, stativ: vit alt. svart	11787	1687	0,25	65,2
2100x900 mm, vit HPL laminat, stativ: krom	12368	1687	0,25	65,2
2100x900 mm, vit HPL laminat, stativ: CbM*	13293		0,25	65,2
2100x900 mm, mörkgrå HPL laminat, stativ: vit alt. svart	11943		0,25	65,2
2100x900 mm, mörkgrå HPL laminat, stativ: krom	12524		0,25	65,2
2100x900 mm, mörkgrå HPL laminat, stativ: CbM*	13449		0,25	65,2
2100x900 mm, vitpigmenterad askfanér, stativ: vit alt. svart	12535		0,25	65,2
2100x900 mm, vitpigmenterad askfanér, stativ: krom	13116		0,25	65,2
2100x900 mm, vitpigmenterad askfanér, stativ: CbM*	14041		0,25	65,2
2100x900 mm, klarlackad ekfanér, stativ: vit alt. svart	12535		0,25	65,2
2100x900 mm, klarlackad ekfanér, stativ: krom	13116		0,25	65,2
2100x900 mm, klarlackad ekfanér, stativ: CbM*	14041		0,25	65,2
TB350 tillbehör				
krok: krom, vit alt. svart 1st	308			
krok: CbM* 1st	371			
krok: krom, vit alt. svart 2st	369			
krok: CbM* 2st	461			
krok: krom, vit alt. svart 4st	555			
krok: CbM* 4st	677			

Bord/Konferensbord



Ø 500
H 500/600/730/900/1100



Ø 600
H 500/600/730/900/1100



Ø 800
H 500/600/730/900

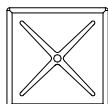

H 500/600/730/900
B 700
D 700

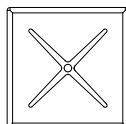

H 500/600/730/900
B 800
D 800



H 600/730/900/1100
B 1400
D 500

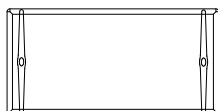

H 730/900
B 1400
D 700

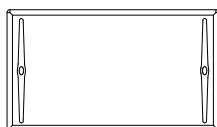

H 730/900
B 1400
D 800

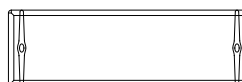

H 600/730/900/1100
B 1600
D 500

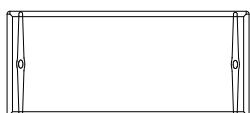

H 730/900
B 1600
D 700



H 730/900
B 1600
D 800

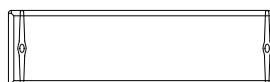

H 600/730/900/1100
B 1800
D 500

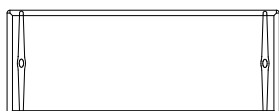

H 730/900
B 1800
D 700

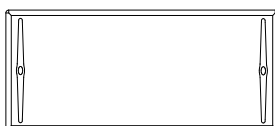

H 730/900
B 1800
D 800



H 730/900
B 2100
D 900



H 55
B 60
D 10



D 500



D 690



Ø 520

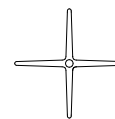

Ø 720

*CbM = beige, senapsgul, rosa, rödororange, vinröd, stormblå, grön, grå, mörkgrå. Läs mer på sid 114.

MÖBELFAKTA



Bord/Konferensbord

UNI fällbord

Skiva rak kant: 22 mm träfiber

Yta: vitt alt. mörkgrått melamin

Kant: kantlist i abs, vit eller mörkgrå

Skiva fasad kant: 22 mm MDF

Fanér/laminat: vitpigmenterad askfanér, klarlackad ekfanér, vitt alt. mörkgrått HPL laminat

Stativ: stålrör, stålplåt och pressgjuten aluminium

Ytbehandling: krom alt. Colours by Materia, CbM*(10-18), svart(7) eller vit(3) pulverlack

Övrigt: Fyra bromsade låsbara hjul. Pristillägg för färgat Formica® HPL laminat.

Annat träslag, ytbehandling (bets eller lack) och format offereras

på begäran. För mer info se materia.se/produkter



Utförande	Pris	Formica® Laminate	Volym m ³	Vikt kg/st
FB350 fällbord, rak kant				
1400x800 mm, vit melamin, stativ: vit alt. svart	7619		0,13	41,2
1400x800 mm, vit melamin, stativ: krom	8200		0,13	41,2
1400x800 mm, vit melamin, stativ: CbM*	9125		0,13	41,2
1400x800 mm, mörkgrå melamin, stativ: vit alt. svart	7903		0,13	41,2
1400x800 mm, mörkgrå melamin, stativ: krom	8484		0,13	41,2
1400x800 mm, mörkgrå melamin, stativ: CbM*	9409		0,13	41,2
1600x800 mm, vit melamin, stativ: vit alt. svart	8045		0,14	44,4
1600x800 mm, vit melamin, stativ: krom	8626		0,14	44,4
1600x800 mm, vit melamin, stativ: CbM*	9551		0,14	44,4
1600x800 mm, mörkgrå melamin, stativ: vit alt. svart	8329		0,14	44,4
1600x800 mm, mörkgrå melamin, stativ: krom	8910		0,14	44,4
1600x800 mm, mörkgrå melamin, stativ: CbM*	9835		0,14	44,4
1800x800 mm, vit melamin, stativ: vit alt. svart	8471		0,15	47,5
1800x800 mm, vit melamin, stativ: krom	9052		0,15	47,5
1800x800 mm, vit melamin, stativ: CbM*	9977		0,15	47,5
1800x800 mm, mörkgrå melamin, stativ: vit alt. svart	8755		0,15	47,5
1800x800 mm, mörkgrå melamin, stativ: krom	9336		0,15	47,5
1800x800 mm, mörkgrå melamin, stativ: CbM*	10261		0,15	47,5
1800x800 mm, mörkgrå melamin, stativ: CbM*			0,15	47,5
FB350 fällbord, fasad kant				
1400x800 mm, vit HPL laminat, stativ: vit alt. svart	10099	1558	0,13	42,2
1400x800 mm, vit HPL laminat, stativ: krom	10680	1558	0,13	42,2
1400x800 mm, vit HPL laminat, stativ: CbM*	11605	1558	0,13	42,2
1400x800 mm, mörkgrå HPL laminat, stativ: vit alt. svart	10255		0,13	42,2
1400x800 mm, mörkgrå HPL laminat, stativ: krom	10836		0,13	42,2
1400x800 mm, mörkgrå HPL laminat, stativ: CbM*	11761		0,13	42,2
1400x800 mm, vitpigmenterad askfanér, stativ: vit alt. svart	10589		0,13	42,2
1400x800 mm, vitpigmenterad askfanér, stativ: krom	11170		0,13	42,2
1400x800 mm, vitpigmenterad askfanér, stativ: CbM*	12095		0,13	42,2
1400x800 mm, klarlackad ekfanér, stativ: vit alt. svart	10589		0,13	42,2
1400x800 mm, klarlackad ekfanér, stativ: krom	11170		0,13	42,2
1400x800 mm, klarlackad ekfanér, stativ: CbM*	12095		0,13	42,2
1600x800 mm, vit HPL laminat, stativ: vit alt. svart	10656	1632	0,14	45,6
1600x800 mm, vit HPL laminat, stativ: krom	11237	1632	0,14	45,6
1600x800 mm, vit HPL laminat, stativ: CbM*	12162	1632	0,14	45,6
1600x800 mm, mörkgrå HPL laminat, stativ: vit alt. svart	10811		0,14	45,6
1600x800 mm, mörkgrå HPL laminat, stativ: krom	11392		0,14	45,6
1600x800 mm, mörkgrå HPL laminat, stativ: CbM*	12317		0,14	45,6
1600x800 mm, vitpigmenterad askfanér, stativ: vit alt. svart	11273		0,14	45,6
1600x800 mm, vitpigmenterad askfanér, stativ: krom	11854		0,14	45,6
1600x800 mm, vitpigmenterad askfanér, stativ: CbM*	12779		0,14	45,6
1600x800 mm, klarlackad ekfanér, stativ: vit alt. svart	11273		0,14	45,6
1600x800 mm, klarlackad ekfanér, stativ: krom	11854		0,14	45,6
1600x800 mm, klarlackad ekfanér, stativ: CbM*	12779		0,14	45,6
1800x800 mm, vit HPL laminat, stativ: vit alt. svart	11210	1707	0,15	48,5
1800x800 mm, vit HPL laminat, stativ: krom	11791	1707	0,15	48,5
1800x800 mm, vit HPL laminat, stativ: CbM*	12716	1707	0,15	48,5
1800x800 mm, mörkgrå HPL laminat, stativ: vit alt. svart	11366		0,15	48,5
1800x800 mm, mörkgrå HPL laminat, stativ: krom	11947		0,15	48,5
1800x800 mm, mörkgrå HPL laminat, stativ: CbM*	12872		0,15	48,5
1800x800 mm, vitpigmenterad askfanér, stativ: vit alt. svart	11958		0,15	48,5
1800x800 mm, vitpigmenterad askfanér, stativ: krom	12539		0,15	48,5
1800x800 mm, vitpigmenterad askfanér, stativ: CbM*	13464		0,15	48,5
1800x800 mm, klarlackad ekfanér, stativ: vit alt. svart	11958		0,15	48,5
1800x800 mm, klarlackad ekfanér, stativ: krom	12539		0,15	48,5
1800x800 mm, klarlackad ekfanér, stativ: CbM*	13464		0,15	48,5

Bord/Konferensbord

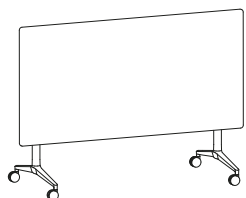

H 1120
B 1400
D 690



rak kant
H 730
B 1400
D 800



rak kant
H 730
B 1600
D 800



rak kant
H 730
B 1800
D 800



fasad kant
H 730
B 1400
D 800



fasad kant
H 730
B 1600
D 800



fasad kant
H 730
B 1800
D 800

*CbM = beige, senapsgul, rosa, rödorange, vinröd, stormblå, grön, grå, mörkgrå. Läs mer på sid 114.



Bord/Konferensbord

UNI LARGE konferensbord

Skiva: 22 mm MDF, fasad kant

Faner/laminat: vitpigmenterad askfanér, klarlackad ekfanér, vitt alt. mörkgrått HPL laminat

Stativ: stålör, stålplåt och pressgjuten aluminium

Ytbehandling: Colours by Materia, CbM[±](10-10), svart(7) eller vit(3) pulverlack

Tillbehör: Elbestyckning finns, se nedan. Kabellucka i svart eller vitt.

Övrigt: Annat träslag, ytbehandling offereras (bets eller lack) och format offereras på begäran. För mer info se materia.se/produkter



Utförande	Pris	Volym m ²	Vikt kg/st
KB350 konferensbord höjd 730/900			
Ø 1100 mm vit HPL laminat, vit alt. svart	11015	0,30	34,0
Ø 1100 mm vit HPL laminat, CbM [±]	11594	0,30	34,0
Ø 1100 mm mörkgrå HPL laminat, vit alt. svart	11247	0,30	34,0
Ø 1100 mm mörkgrå HPL laminat, CbM [±]	11026	0,30	34,0
Ø 1100 mm vitpigmenterad askfanér, vit alt. svart	11530	0,30	34,0
Ø 1100 mm vitpigmenterad askfanér, CbM [±]	12117	0,30	34,0
Ø 1100 mm klarlackad ekfanér, vit alt. svart	11530	0,30	34,0
Ø 1100 mm klarlackad ekfanér, CbM [±]	12117	0,30	34,0
Ø 1250 mm vit HPL laminat, vit alt. svart	11345	0,40	39,0
Ø 1250 mm vit HPL laminat, CbM [±]	11924	0,40	39,0
Ø 1250 mm mörkgrå HPL laminat, vit alt. svart	11577	0,40	39,0
Ø 1250 mm mörkgrå HPL laminat, CbM [±]	12156	0,40	39,0
Ø 1250 mm vitpigmenterad askfanér, vit alt. svart	11060	0,40	39,0
Ø 1250 mm vitpigmenterad askfanér, CbM [±]	12447	0,40	39,0
Ø 1250 mm klarlackad ekfanér, vit alt. svart	11060	0,40	39,0
Ø 1250 mm klarlackad ekfanér, CbM [±]	12447	0,40	39,0
1100x2400 mm vit HPL laminat, vit alt. svart	14704	0,40	76,0
1100x2400 mm vit HPL laminat, CbM [±]	15400	0,40	76,0
1100x2400 mm mörkgrå HPL laminat, vit alt. svart	15016	0,40	76,0
1100x2400 mm mörkgrå HPL laminat, CbM [±]	15712	0,40	76,0
1100x2400 mm vitpigmenterad askfanér, vit alt. svart	15307	0,40	76,0
1100x2400 mm vitpigmenterad askfanér, CbM [±]	16003	0,40	76,0
1100x2400 mm klarlackad ekfanér, vit alt. svart	15307	0,40	76,0
1100x2400 mm klarlackad ekfanér, CbM [±]	16003	0,40	76,0
1200x2400 mm vit HPL laminat, vit alt. svart	15229	0,45	80,0
1200x2400 mm vit HPL laminat, CbM [±]	15925	0,45	80,0
1200x2400 mm mörkgrå HPL laminat, vit alt. svart	15461	0,45	80,0
1200x2400 mm mörkgrå HPL laminat, CbM [±]	16157	0,45	80,0
1200x2400 mm vitpigmenterad askfanér, vit alt. svart	15752	0,45	80,0
1200x2400 mm vitpigmenterad askfanér, CbM [±]	16440	0,45	80,0
1200x2400 mm klarlackad ekfanér, vit alt. svart	15752	0,45	80,0
1200x2400 mm klarlackad ekfanér, CbM [±]	16440	0,45	80,0
1100x3000 mm vit HPL laminat, vit alt. svart	19422	0,35	91,0
1100x3000 mm vit HPL laminat, CbM [±]	20110	0,35	91,0
1100x3000 mm mörkgrå HPL laminat, vit alt. svart	19654	0,35	91,0
1100x3000 mm mörkgrå HPL laminat, CbM [±]	20350	0,35	91,0
1100x3000 mm vitpigmenterad askfanér, vit alt. svart	19945	0,35	91,0
1100x3000 mm vitpigmenterad askfanér, CbM [±]	20641	0,35	91,0
1100x3000 mm klarlackad ekfanér, vit alt. svart	19945	0,35	91,0
1100x3000 mm klarlackad ekfanér, CbM [±]	20641	0,35	91,0
1200x3000 mm vit HPL laminat, vit alt. svart	20005	0,40	97,0
1200x3000 mm vit HPL laminat, CbM [±]	20701	0,40	97,0
1200x3000 mm mörkgrå HPL laminat, vit alt. svart	20237	0,40	97,0
1200x3000 mm mörkgrå HPL laminat, CbM [±]	20933	0,40	97,0
1200x3000 mm vitpigmenterad askfanér, vit alt. svart	20520	0,40	97,0
1200x3000 mm vitpigmenterad askfanér, CbM [±]	21224	0,40	97,0
1200x3000 mm klarlackad ekfanér, vit alt. svart	20520	0,40	97,0
1200x3000 mm klarlackad ekfanér, CbM [±]	21224	0,40	97,0
1100x3600 mm vit HPL laminat, vit alt. svart	20501	0,40	107,0
1100x3600 mm vit HPL laminat, CbM [±]	21277	0,40	107,0
1100x3600 mm mörkgrå HPL laminat, vit alt. svart	20013	0,40	107,0
1100x3600 mm mörkgrå HPL laminat, CbM [±]	21509	0,40	107,0
1100x3600 mm vitpigmenterad askfanér, vit alt. svart	21104	0,40	107,0
1100x3600 mm vitpigmenterad askfanér, CbM [±]	21000	0,40	107,0
1100x3600 mm klarlackad ekfanér, vit alt. svart	21104	0,40	107,0
1100x3600 mm klarlackad ekfanér, CbM [±]	21000	0,40	107,0
1200x3600 mm vit HPL laminat, vit alt. svart	21199	0,45	111,0
1200x3600 mm vit HPL laminat, CbM [±]	21095	0,45	111,0
1200x3600 mm mörkgrå HPL laminat, vit alt. svart	21431	0,45	111,0
1200x3600 mm mörkgrå HPL laminat, CbM [±]	22127	0,45	111,0

Bord/Konferensbord

Utförande	Pris	Volym m ³	Vikt kg/st
1200x3600 mm vitpigmenterad askfanér, vit alt. svart	21722	0,45	111,0
1200x3600 mm vitpigmenterad askfanér, CbM*	22418	0,45	111,0
1200x3600 mm klarlackad ekfanér, vit alt. svart	21722	0,45	111,0
1200x3600 mm klarlackad ekfanér, CbM*	22418	0,45	111,0

tilbehör

4x el (Ø 1100, Ø 1250)	4813
2x el + 2x USB A+C (Ø 1100, Ø 1250 mm)	6493
1 x lucka vit alt. svart inkl. kabelkorg, (1100/1200x2400 mm)	1971
2 x lucka vit alt. svart inkl. kabelkorg, (1100/1200x3000/3600 mm)	3594
2x el + 2x data, (1100/1200x2400 mm), 1 x lucka vit alt. svart	4928
2x el + 1x USB A+C, (1100/1200x2400 mm), 1 x lucka vit alt. svart	5275
4x el + 4x data, (1100/1200x3000/3600 mm), 2 x lucka vit alt. svart	9218
4x el + 2x USB A+C, (1100/1200x3000/3600 mm), 2 x lucka vit alt. svart	9798

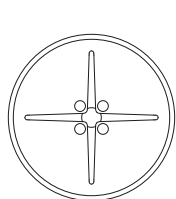

Ø 1100
H 730/900

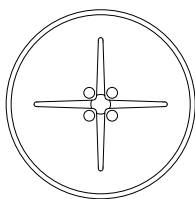

Ø 1250
H 730/900

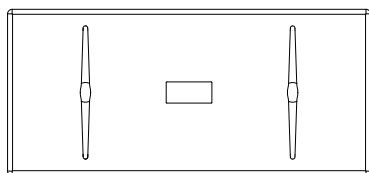

H 730/900
B 2400
D 1100

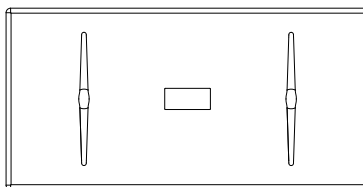

H 730/900
B 2400
D 1200

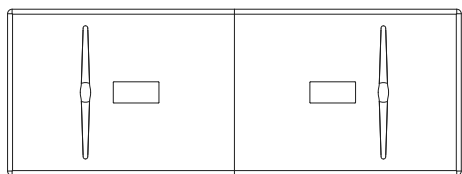

H 730/900
B 3000
D 1100

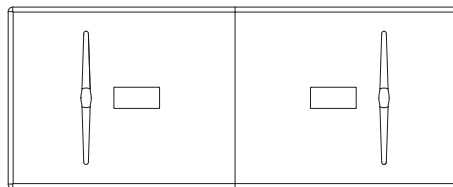

H 730/900
B 3000
D 1200

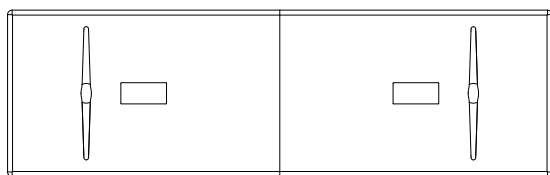

H 730/900
B 3600
D 1100

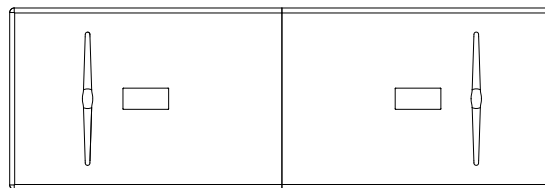

H 730/900
B 3600
D 1200

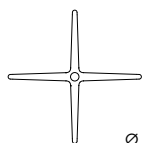

Ø 880



D 880

*CbM = beige, senapsgul, rosa, rödorange, vinröd, stormblå, grön, grå, mörkgrå. Läs mer på sid 114.



Bord/Konferensbord

VAGABOND bord

Skiva: 22 mm träfiber

Fanér/laminat: vitpigmenterad askfanér, klarlackad ekfanér alt. vitt HPL laminat

Stativ: stålrör och stålplåt

Ytbehandling: Colours by Materia, CbM*(10-18), svart(7) eller vit(3) pulverlack, rör i mattkrom

Tillbehör: Elbestyckning 2x el alt. 2x USB A+C alt. 1x el + 1x USB A+C inkl. matningskabel 3m. Tillbehörslåda och klädkrok i Colours by Materia, CbM*(10-18), svart(7) eller vit(3) pulverlack. Whiteboard. Magneter x10 svarta eller vita.

Övrigt: Skivan kan monteras i höjd 730, 900 eller 1100 mm. 10 st magneter ingår till bordet. Låsbara hjul x4. Vitt stativ har hjul + magneter vita, övriga färger har hjul + magneter svarta. Annat träslag och ytbehandling (bets eller lack) offereras på begäran. För mer info se materia.se/produkter



Utförande	Pris	Volym m ³	Vikt kg/st
-----------	------	-------------------------	---------------

B920 bord			
vit HPL laminat, stativ: vit alt. svart	24433	0,78	104,2
vit HPL laminat, stativ: CbM*	27879	0,78	104,2
vitpigmenterad askfanér, stativ: vit alt. svart	27224	0,78	104,2
vitpigmenterad askfanér, stativ: CbM*	30670	0,78	104,2
klarlackad ekfanér stativ: vit alt. svart	27577	0,78	104,2
klarlackad ekfanér stativ: CbM*	31023	0,78	104,2

TB920 tillbehör

2x USB A+C	5040		
elbestyckning 2x el	4394		
elbestyckning 1x el + 1x USB A+C	4718		
upphängningsbeslag skärm, vit alt. svart	955		
upphängningsbeslag skärm, CbM*	1136		
tillbehörslåda, vit alt. svart	1774	0,04	4,9
tillbehörslåda, CbM*	2027		
whiteboard 600x450 mm	2787	0,04	2,8
whiteboard 600x700 mm (ej för H1100)	2787	0,04	3,9
klädkrok x3, vit al. svart	698		
klädkrok x3, CbM*	763		

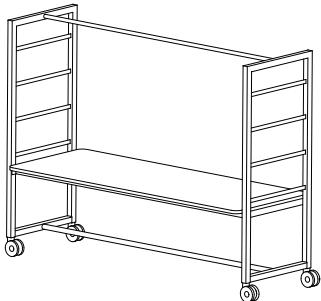

H Skiva 730
H 1890
B 2500
D 900

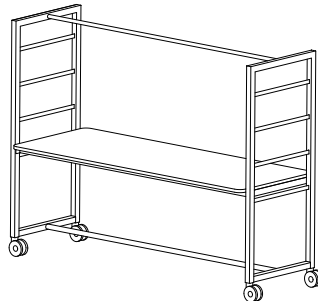

H Skiva 900
H 1890
B 2500
D 900

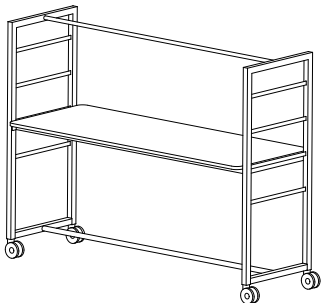

H Skiva 1100
H 1890
B 2500
D 900

eluttag skiva

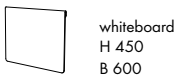
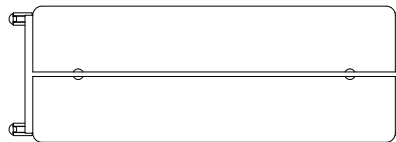

whiteboard
H 450
B 600



whiteboard
H 700
B 600



tillbehörslåda
H 160
B 670
D 157

upphängningsbeslag



*CbM = beige, senapsgul, rosa, rödororange, vinröd, stormblå, grön, grå, mörkgrå. Läs mer på sid 114.

MÖBELFAKTA

FSC
Gäller
Vitt HPL laminat

Bord/Konferensbord

VAGABOND DUO bord

Skiva: 25 mm träfiber

Fanér/laminat: vitpigmenterad askfanér, klarlackad ekfanér alt. vitt HPL laminat

Stativ: stålrör och stålplåt

Ytbehandling: Colours by Materia, CbM*(10-18), svart(7) eller vit(3) pulverlack, rör i matkrom

Tillbehör: Elbestyckning 2x el alt. 2x USB A+C alt. 1x el + 1x USB A+C inkl. matningskabel 3m.

Tillbehörslåda och klädkrok i Colours by Materia, CbM*(10-18), svart(7) eller vit(3) pulverlack. Whiteboard. Magneter x10, vita eller svarta.

Övrigt: 10 st magneter ingår till bordet. Låsbara hjul x4. Vitt stativ, hjul + magneter vita, övriga färger, hjul + magneter svarta. Annat träslag och ytbehandling (bets eller lack) offereras på begäran. För mer info se materia.se/produkter



Utförande	Pris	Volym m ³	Vikt kg/st
B930 bord H730/900			
vit HPL laminat, stativ: vit alt. svart	24527	0,81	92,5
vit HPL laminat, stativ: CbM*	27973	0,81	92,5
vitpigmenterad askfanér, stativ: vit alt. svart	26741	0,81	92,5
vitpigmenterad askfanér, stativ: CbM*	30187	0,81	92,5
klarlackad ekfanér stativ: vit alt. svart	26908	0,81	92,5
klarlackad ekfanér stativ: CbM*	30354	0,81	92,5
TB920 tillbehör			
2x USB A+C	5040		
elbestyckning 2x el	4394		
elbestyckning 1x el + 1x USB A+C	4718		
tillbehörslåda, vit alt. svart	1774	0,04	4,9
tillbehörslåda, CbM*	2027		
whiteboard 600x450 mm	2787	0,04	2,8
	203		
klädkrok x3, vit alt. svart	698		
klädkrok x3, CbM*	763		

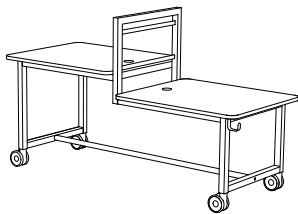

H Skiva 730/900
H 1300
B 2200
D 900

eluttag skiva

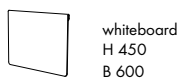
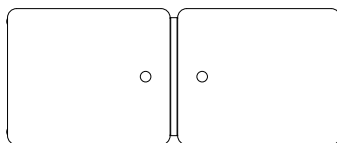

*CbM = beige, senapsgul, rosa, rödororange, vinröd, stormblå, grön, grå, mörkgrå. Läs mer på sid 114.



Bord/Konferensbord

VAGABOND PROJECT bord

Skiva: 25 mm träfiber

Fanér/laminat: vitpigmenterad askfanér, klarlackad ekfanér alt. vitt HPL laminat

Stativ: stålrör och stålplåt

Ytbehandling: Colours by Materia, CbM*(10-18), svart(7) eller vit(3) pulverlack

Tillbehör: Tillbehörslåda och Vagabond Office Kit (stor + liten låda + pennställ)

i Colours by Materia, CbM* (10-18), svart(7) eller vit(3) pulverlack.

Elbestyckning inkl. matningskabel 3m finns, se nedan.

Övrigt: Läsbara hjul x4. Vitt stativ har vita hjul, övriga färger har svarta hjul.

Annat träslag och ytbehandling (bets eller lack) offereras på begäran.

För mer info se materia.se/produkter



Utförande	Pris	Volym m ³	Vikt kg/st
B950 bord			
Ø 1400, vit HPL laminat, stativ: vit alt. svart	11107	0,45	54,0
Ø 1400, vit HPL laminat, stativ: CbM*	14392	0,45	54,0
Ø 1400, vitpigmenterad askfanér, stativ: vit alt. svart	12840	0,45	54,0
Ø 1400, vitpigmenterad askfanér, stativ: CbM*	16125	0,45	54,0
Ø 1400, klarlackad ekfanér, stativ: vit alt. svart	12959	0,45	54,0
Ø 1400, klarlackad ekfanér, stativ: CbM*	16244	0,45	54,0
1400x1400 mm, vit HPL laminat, stativ: vit alt. svart	11645	0,45	60,0
1400x1400 mm, vit HPL laminat, stativ: CbM*	14930	0,45	60,0
1400x1400 mm, vitpigmenterad askfanér, stativ: vit alt. svart	13378	0,45	60,0
1400x1400 mm, vitpigmenterad askfanér, stativ: CbM*	16663	0,45	60,0
1400x1400 mm, klarlackad ekfanér, stativ: vit alt. svart	13497	0,45	60,0
1400x1400 mm, klarlackad ekfanér, stativ: CbM*	16782	0,45	60,0
2400x1100 mm, vit HPL laminat, stativ: vit alt. svart	13557	1,00	73,0
2400x1100 mm, vit HPL laminat, stativ: CbM*	16842	1,00	73,0
2400x1100 mm, vitpigmenterad askfanér, stativ: vit alt. svart	15290	1,00	73,0
2400x1100 mm, vitpigmenterad askfanér, stativ: CbM*	18575	1,00	73,0
2400x1100 mm, klarlackad ekfanér, stativ: vit alt. svart	15409	1,00	73,0
2400x1100 mm, klarlackad ekfanér, stativ: CbM*	18694	1,00	73,0
TB920 tillbehör			
låda vit alt. svart (1400x1400, Ø 1400 mm)	1315		6,0
låda CbM* (1400x1400, Ø 1400 mm)	1554		6,0
låda vit alt. svart (2400x1100 mm)	1135		7,0
låda CbM* (2400x1100 mm)	1374		7,0
elbestyckning 4x el (1400x1400, Ø 1400 mm)	5374		
elbestyckning 2x el + 2x USB A+C (1400x1400, Ø 1400 mm)	6510		
elbestyckning 4x el + låda vit alt. svart (1400x1400, Ø 1400 mm)	6687		
elbestyckning 4x el + låda CbM* (1400x1400, Ø 1400 mm)	6926		
elbestyckning 2x el + 2x USB A+C + låda vit alt. svart (1400x1400, Ø 1400 mm)	7822		
elbestyckning 2x el + 2x USB A+C + låda CbM* (1400x1400, Ø 1400 mm)	8061		
elbestyckning 4x el (2400x1100 mm)	5971		
elbestyckning 2x el + 2x USB A+C (2400x1100 mm)	7105		
elbestyckning 4x el + låda vit alt. svart (2400x1100 mm)	7105		
elbestyckning 4x el + låda CbM* (2400x1100 mm)	7344		
elbestyckning 2x el + 2x USB A+C + låda vit alt. svart (2400x1100 mm)	8240		
elbestyckning 2x el + 2x USB A+C + låda CbM* (2400x1100 mm)	8479		
TB9510 tillbehör			
pennställ, vit alt. svart	293		0,4
pennställ, CbM*	352		0,4
lådinsats, liten, vit alt. svart	384		0,5
lådinsats, liten, CbM*	442		0,5
lådinsats, stor, vit alt. svart	442		1,0
lådinsats, stor, CbM*	503		1,0
TB9520 tillbehör			
pennställ, liten och stor låda, svart alt. vitlack	950		
pennställ, liten och stor låda, CbM*	1188		

Bord/Konferensbord

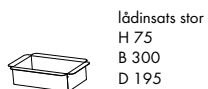
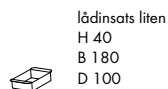
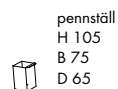
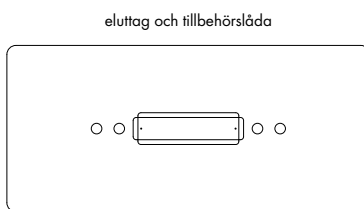
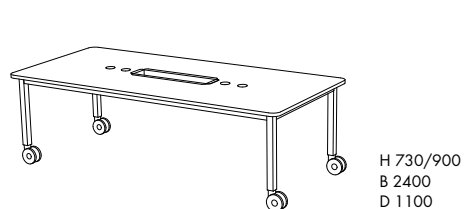
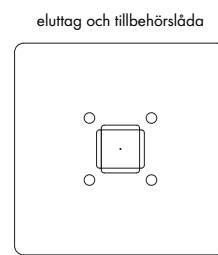
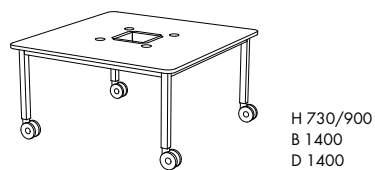
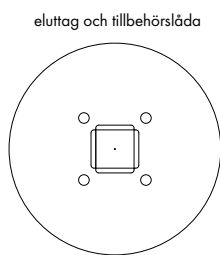
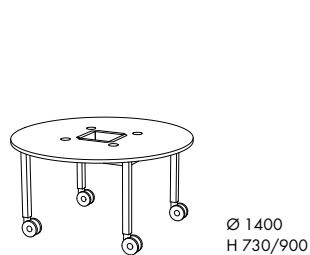

*CbM = beige, senapsgul, rosa, rödororange, vinröd, stormblå, grön, grå, mörkgrå. Läs mer på sid 114.



Bord/Konferensbord

VAGABOND SCREEN bord

Skiva: 25 mm träfiber

Fanér/laminat: vitpigmenterad askfanér, klarlackad ekfanér alt. vitt HPL laminat

Stativ: stålror och stålplåt

Ytbehandling: Colours by Materia, CbM*(10-18), svart(7) eller vit(3) pulverlack

Tillbehör: Elbestyckning (Under skiva 1x el. På skiva 3x el + 2x USB A + 1x HDMI + 1x data, svart eller vit lucka, inkl. matningskabel 3m) Tillbehörslåda, klädkrok och upphängningsbeslag för skärm i CbM*(10-18), svart(7) eller vit(3) pulverlack. Tillbehörspåse i Kvadrat, Remix 3.

Övrigt: Låsbara hjul x4. Vitt stativ har vita hjul + magneter vita, övriga färger har svarta hjul + magneter. Annat träslag och ytbehandling (bets eller lack) offereras på begäran.

För mer info se materia.se/produkter



Utförande	Pris	Volym m ³	Vikt kg/st
B940 bord			
vit HPL laminat, stativ: vit alt. svart	13733	0,55	74,0
vit HPL laminat, stativ: CbM*	17077	0,55	74,0
vitpigmenterad askfanér, stativ: vit alt. svart	15166	0,55	74,0
vitpigmenterad askfanér, stativ: CbM*	18510	0,55	74,0
klarlackad ekfanér, stativ: vit alt. svart	15405	0,55	74,0
klarlackad ekfanér, stativ: CbM*	18749	0,55	74,0
TB920 tillbehör			
elbestyckning vit alt. svart inkl. matningskabel 3 m	5794		
upphängningsbeslag skärm, vit alt. svart	955		
upphängningsbeslag skärm, CbM*	1136		
tillbehörspåse i tyg Kvadrat Remix	955		
tillbehörslåda, vit alt. svart	1774	0,04	4,9
tillbehörslåda, CbM*	2027	0,04	4,9
whiteboard 600x450 mm	2787	0,04	2,8
whiteboard 600x700 mm	2787	0,04	3,9
klädkrok x3, vit alt. svart	698		
klädkrok x3, CbM*	763		

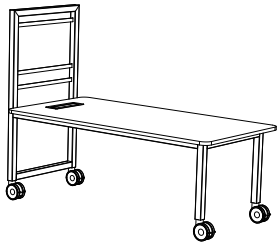

H Skiva 730
H 1500
B 1950
D 950

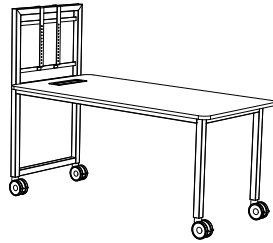

H Skiva 900
H 1500
B 1950
D 950

Eluttag skiva



Eluttag skiva och upphängningsbeslag



upphängnings-
beslag



*CbM = beige, senapsgul, rosa, rödororange, vinröd, stormblå, grön, grå, mörkgrå. Läs mer på sid 114.

MÖBELFAKTA



Gäller
Vitt HPL laminat

Bord/Konferensbord

VIPER fällbord

Skiva: 12 mm formpressat trä

Laminat: vitt laminat

Stativ: stålrör, stålplåt och polyamid

Ytbehandling: krom

Tillbehör: Transportvagn för 15 st bord.

Övrigt: Fällbart, kopplingsbart och staplingsbart i hopfällt läge.

För mer info se materia.se/produkter



Utförande	Pris	Volym m ³	Vikt kg/st
FB280 fällbord			
1400x555 mm, vit laminat	5886	0,07	15,0
1400x755 mm, vit laminat	6610	0,09	16,0
TB280 tillbehör			
Viper/Cobra transportvagn (15 bord)	9474	0,10	26,5



H 720
B 1400
D 555



H 720
B 1400
D 755

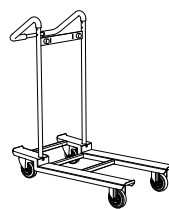

Viper/Cobra transportvagn
H 1100
B 580
D 1080



Klädförvaring

ARRAY klädhängare/väggkrok

Stativ: stålör

Krokar: pressgjuten aluminium och TPE-plast

Ytbehandling: krom alt. svart(6) eller vit(1) pulverlack

Övrigt: För mer info se materia.se/produkter



Utförande	Pris	Volym m ³	Vikt kg/st
KL840 klädhängare/väggkrok			
klädhängare: krom, ändavslut vit alt. svart	4420	0,05	6,7
klädhängare: vit, ändavslut vit	4110	0,05	6,7
klädhängare: svart, ändavslut svart	4110	0,05	6,7
väggkrok: krom, ändavslut vit alt. svart	1538	0,01	0,9
väggkrok: vit, ändavslut vit	1506	0,01	0,9
väggkrok: svart, ändavslut svart	1506	0,01	0,9

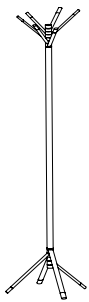

H 1860
B 670
D 670



H 185
B 245
D 195

CACTUS klädhängare/väggkrok

Fotplatta: pressgjuten aluminium

Stång/väggfäste: stålör/pressgjuten aluminium

Ytbehandling: krom

Krokar: formsprutad polyamid

Färg krok: grön(36), svart(31) eller vit(33)

Övrigt: För mer info se materia.se/produkter

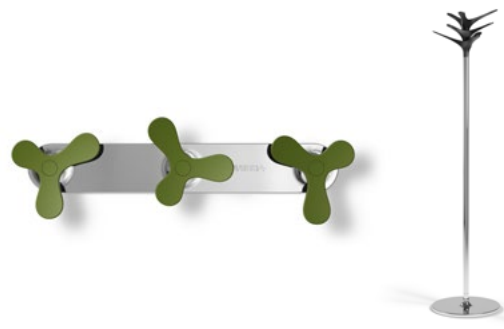

Utförande	Pris	Volym m ³	Vikt kg/st
KL740 klädhängare/väggkrok			
klädhängare golv: vit, svart alt. grön, stång krom	3898	0,08	6,8
väggkrok 1a: vit, svart alt. grön, väggfäste krom	578	0,008	0,4
väggkrok 3a: vit, svart alt. grön, väggfäste krom	928	0,02	0,7



H 1800
B 420
D 420

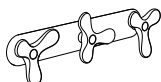

H 115
B 370
D 50



H 95
B 95
D 50

Klädförvaring

DOT hatthylla/skohylla/kroklis/väggkrok inkl. dörrstopp

Gavel: stålplåt

Ytbehandling: svart(6) eller vit(1) pulverlack

Hylla: perforerad stålplåt

Ytbehandling: silvergrå(9) pulverlack





Stång: strängpressad aluminium

Krokar: polyacetal, grå

Övrigt: För mer info se materia.se/produkter

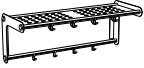

Utförande	Pris	Volym m ³	Vikt kg/st
KL830 hatthylla/skohylla/kroklis/väggkrok inkl. dörrstopp			
hatthylla, b 920 mm, 4 + 4 krokar	4402	0,13	8,0
påbyggnadsdel hatthylla, b 910 mm, 4 + 4 krokar	4037	0,13	8,0
hatthylla dubbel, b 920 mm, 4 + 4 krokar	5894	0,13	11,0
påbyggnadsdel hatthylla dubbel, b 910 mm, 4 + 4 krokar	5164	0,13	11,0
skohylla, b 920 mm	3155	0,08	6,0
påbyggnadsdel skohylla, b 910 mm	2859	0,08	6,0
kroklis, b 920 mm	1480	0,01	1,0
påbyggnadsdel kroklis, b 910 mm	1347	0,01	1,0
väggkrok/dörrstopp	722	0,01	1,0

	H 340 B 920/910 D 340		H 340 B 920/910 D 340		H 200 B 920/910 D 340		H 80 B 920/910 D 65		H 62 B 67 D 95
---	-----------------------------	---	-----------------------------	---	-----------------------------	---	---------------------------	---	----------------------

GOBBLE klädhängare/väggkrok/knippe

Krokar: vit eller svart formsprutad TPE-plast fästa i elastiska band

Stativ/väggplåt: stålrör/stålplåt

Ytbehandling klädhängare: krom alt. svart(6) eller vit(1) pulverlack





Ytbehandling väggkrok: svart(6) eller vit(1) pulverlack

Knippe: gördel i läder och band försett med kardborre

Övrigt: För mer info se materia.se/produkter

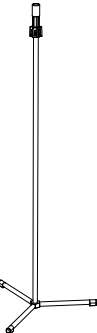

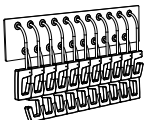
Utförande	Pris	Volym m ³	Vikt kg/st
KL970 klädhängare/väggkrok/knippe			
klädhängare, 24 krokar	5779	0,05/2pkt	9,0
väggkrok, 2 krokar	737	0,01	0,5
väggkrok, 21 krokar	1592	0,01	1,5
knippe, 12 krokar	1082	0,003	0,2

	H 1970 Ø 800		H 180 B 90 D 25		H 225 B 360 D 25		H 300 B 130 D 130
---	-----------------	---	-----------------------	---	------------------------	---	-------------------------

HANGER klädhängare

Klädhängare: plywood

Krokar: förzinkad ståltråd

Stativ: stålror och stålplåt

Ytbehandling: vit(1) pulverlack

Övrigt: För mer info se materia.se/produkter



Utförande	Pris	Volym m ³	Vikt kg/st
KL96050 klädhängare klädhängare vit, stativ: vit	13872	0,21/3pkt	23,5

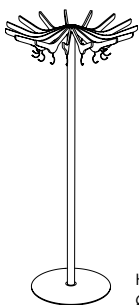

H 1845
Ø 850

Klädförvaring

KROKUS klädhängare/väggkrok

Fotplatta: plywood

Krokar: formpressat trä

Träslag/lack: klarlackad björk, bok, ek alt. vitlack

Stång/väggfäste: stål rör/stålplåt

Ytbehandling: svart(6), vit(1) eller silvergrå(9) pulverlack

Övrigt: För mer info se materia.se/produkter



Utförande	Pris	Volym m ³	Vikt kg/st
KL800 klädhängare/väggkrok			
klädhängare, björk alt. bok	5244	0,02/2pkt	9,0
klädhängare, vit	5499	0,02/2pkt	10,0
klädhängare, ek	5676	0,02/2pkt	11,0
väggkrok, 3 små krokar, björk alt. bok	889	0,01	0,5
väggkrok, 3 små krokar, vit	958	0,01	0,5
väggkrok, 3 små krokar, ek	986	0,01	0,5
väggkrok, 1 stor + 2 små krokar, björk alt. bok	941	0,01	0,5
väggkrok, 1 stor + 2 små krokar, vit	1013	0,01	0,5
väggkrok, 1 stor + 2 små krokar, ek	1073	0,01	0,5
väggkrok, 3 stora krokar, björk alt. bok	1012	0,01	0,5
väggkrok, 3 stora krokar, vit	1109	0,01	0,5
väggkrok, 3 stora krokar, ek	1201	0,01	0,5
väggkrok, separat stor krok, björk alt. bok	270	0,01	0,5
väggkrok, separat stor krok, vit	306	0,01	0,5
väggkrok, separat stor krok, ek	331	0,01	0,5
väggkrok, separat liten krok, björk alt. bok	201		0,1
väggkrok, separat liten krok, vit	270		0,1
väggkrok, separat liten krok, ek	298		0,1



H 1800
Ø 395



H 85
B 190
D 75



H 255
B 190
D 170



H 255
B 275
D 170



Övrigt

PICNIC plåtlåda

Stomme: stålplåt

Ytbehandling: Colours by Materia, CbM*(10-18), svart(7) eller vit(3) pulverlack

Tillbehör: Elbestyckning 4x el alt. 2x el + 2x USB A+C inkl. matningskabel 3m.

Övrigt: För mer info se materia.se/produkter



Utförande	Pris	Volym m ³	Vikt kg/st
TB7710 tillbehör			
plåtlåda, vit alt. svart	871	0,05	1,4
plåtlåda, CbM*	1043	0,05	1,4
plåtlåda, elbestyckning 4x el, vit alt. svart	3884	0,05	2,0
plåtlåda, elbestyckning 4x el, CbM*	4059	0,05	2,0
plåtlåda, elbestyckning 2x el + 2x USB A+C, vit alt. svart	5971	0,05	2,0
plåtlåda, elbestyckning 2x el + 2x USB A+C, CbM*	6146	0,05	2,0

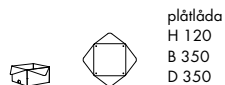

plåtlåda
H 120
B 350
D 350

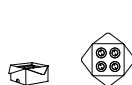

plåtlåda med el
H 120
B 350
D 350

*CbM = beige, senapsgul, rosa, rödorange, vinröd, stormblå, grön, grå, mörkgrå. Läs mer på sid 114.

SUPPORTER serveringsvagn

Stativ: stålror

Ytbehandling: krom

Övrigt: Skärbräda av massiv bok. Korkunderlägg. Fyra brickor av stålplåt, svart pulverlack. Flask- och värmeställ av ståltråd, krom.

För mer info se materia.se/produkt



Utförande	Pris	Volym m ³	Vikt kg/st
TB20100 serveringsvagn krom	6639	0,04	15,0



H 790
B 750
D 480

Övrigt

TOTAL stolsvagn

Stativ: stålrör och stålplåt

Ytbehandling: svart(7) pulverlack

Övrigt: Stolsvagnen fungerar till följande stolar: Adam, Anagram, Domino,

Neo Lite, Stack och Stack+. Två fasta hjul samt två ledade, låsbara hjul.

För mer info se materia.se/produkter



Utförande	Pris	Volym m ³	Vikt kg/st
TB980 tillbehör stolsvagn	3942	0,15	24,0



H 990
B 630
D 950

VAGABOND-OFFICE KIT tillbehör

Stomme: stålplåt

Ytbehandling: Colours by Materia, CbM*(10-10), svart(7) eller vit(3) pulverlack

Övrigt: Pennstället har korkskiva i botten. Fassar och skyddande filt till lådorna och pennstället är inkluderade. För mer info se materia.se/produkter



Utförande	Pris	Vikt kg/st
TB9510 tillbehör pennställ, vit alt. svart	293	0,4
pennställ, CbM*	352	0,4
lådinsats, liten, vit alt. svart	304	0,5
lådinsats, liten, CbM*	442	0,5
lådinsats, stor, vit alt. svart	442	1,0
lådinsats, stor, CbM*	503	1,0
TB9520 tillbehör pennställ, liten och stor låda, svart alt. vittack	950	
pennställ, liten och stor låda, CbM*	1180	

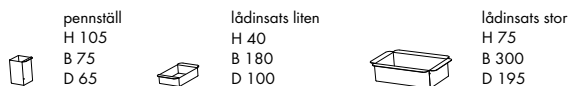

pennställ
H 105
B 75
D 65

lådinsats liten
H 40
B 180
D 100

lådinsats stor
H 75
B 300
D 195

*CbM = beige, senapsgul, rosa, rödorange, vinröd, stormblå, grön, grå, mörkgrå. Läs mer på sid 114.

Prydnadskuddar

AVEC kudde

Stoppning: polyesterfiber 400x400 mm

Dekor: 15 mm stickning

Övrigt: Begränsningar kan förekomma vid val av tyg och läder.

För rekommenderade tyger och läder per produkt, se materia.se/produkter



Utförande	Pris inkl. tyg						Inkl. läder	Tyg i m	Läder i m ²
	A	B	C	D	E	F			
TB2200 Avec kudde 400x400 mm, sydd kant	1198	1229	1289	1388	1461	1562	1712	0,65	0,80

COUTURE kudde

Stoppning: polyesterfiber 400x400 mm alt. 550x350 mm

Dekor: knapp Ø 60 mm x1 (400x400 mm), dekorband (550x350 mm)

Övrigt: Begränsningar kan förekomma vid val av tyg och läder.

För rekommenderade tyger och läder per produkt, se materia.se/produkter



Utförande	Pris inkl. tyg						Inkl. läder	Tyg i m	Läder i m ²
	A	B	C	D	E	F			
TB450 Couture kudde 400x400 mm, 1st knapp Ø 60 mm	1562	1590	1646	1737	1804	1898	1995	0,60	0,70
kudde 550x350 mm, med dekorband	1740	1787	1880	2032	2144	2300		1,00	

LE MUR kudde

Stoppning: polyesterfiber 400x400 mm alt. dun 600x600 mm

Dekor: knapp Ø 30 mm x1 (400x400 mm)

Övrigt: Begränsningar kan förekomma vid val av tyg och läder.

För rekommenderade tyger och läder per produkt, se materia.se/produkter



Utförande	Pris inkl. tyg						Inkl. läder	Tyg i m	Läder i m ²
	A	B	C	D	E	F			
TB300 Le Mur kudde 400x400 mm, 1st knapp Ø 30 mm	1582	1610	1666	1757	1824	1918	2015	0,60	0,70
kudde 600x600 mm, dunkudde	1898	1938	2017	2146	2242	2374	2949	0,85	1,40

MATERIA kudde

Stoppning: dun 500x500 mm

Övrigt: Begränsningar kan förekomma vid val av tyg och läder.

För rekommenderade tyger och läder per produkt, se materia.se/produkter



Utförande	Pris inkl. tyg						Inkl. läder	Tyg i m	Läder i m ²
	A	B	C	D	E	F			
TB990 Materia kudde 500x500 mm, dunkudde	1322	1354	1420	1526	1604	1714	1809	0,70	0,80

Prydnadskuddar

MULTI kudde

Stoppning: polyesterfiber 550x350 mm

Dekor: kantbotten runt om

Övrigt: Begränsningar kan förekomma vid val av tyg och läder.

För rekommenderade tyger och läder per produkt, se materia.se/produkter



Utförande	Pris inkl. tyg						Inkl. läder	Tyg i m	Läder i m ²
	A	B	C	D	E	F			
TB710 Multi kudde 550x350 mm, med kantbotten	1997	2065	2200	2421	2583	2809	1877	1,45	0,60

POINT kudde

Stoppning: polyesterfiber 400x400 mm alt. 550x350 mm

Dekor: knapp Ø 46 mm x1 (400x400), knapp Ø 46 mm x2 (550x350)

Övrigt: Begränsningar kan förekomma vid val av tyg och läder.

För rekommenderade tyger/läder per produkt se materia.se/produkter



Utförande	Pris inkl. tyg						Inkl. läder	Tyg i m	Läder i m ²
	A	B	C	D	E	F			
TB410 Point kudde 400x400 mm, 1st knapp Ø 46 mm	1437	1465	1521	1612	1679	1773	1870	0,60	0,70
kudde 550x350 mm, 2st knappar Ø 46 mm	1621	1659	1733	1855	1944	2069	2270	0,80	1,00

Prisgrupper tyger och läder

Begränsningar kan förekomma vid val av tyger eller läder. Rekommenderade tyger per produkt se materia.se/produkter
Andra tyger/läder offereras på begäran. Vid insänt mönstrat tyg kan tygätgången bli större än vad som anges i prislistan, kontrollera med säljsupport, order@materia.se. Vid delad klädsel, begär alltid offert.

Leverantör	Tyg/Läder	Tvätttråd	Bredd cm
PRISGRUPP A:			
CAMIRA	Blazer ^{MF}	Kem	140
* CAMIRA	Main Line Flax ^{MF}	Kem	140
* CAMIRA	Synergy ^{MF}	Kem	140
* CAMIRA	Xtreme ^{MF}	60° C	140
FIDIVI	Radio ^{T MF}	Kem	140
* GABRIEL	Fame ^{MF}	Kem	140
* GABRIEL	Focus ^{MF}	Kem	140
* GABRIEL	Focus Melange ^{MF}	Kem	140
* GABRIEL	Gaja Classic ^{MF}	Kem	140
* GABRIEL	Select ^{MF}	Kem	140
* GABRIEL	Step Melange ^{T MF}	60° C	140
PUGI	Fenice ^{MF}	Kem	150
* SVENSSON	Ally	Kem	140
* SVENSSON	Macro	Kem	140

Leverantör	Tyg/Läder	Tvätttråd	Bredd cm
PRISGRUPP B:			
POZZI ARTURO	Forte ^{MF}	40° C	140
* FIDIVI	Rustico ^T	60° C	140
* GABRIEL	Capture ^{MF}	Kem	140
GABRIEL	Swing ^{MF}	Kem	140
JÖRGENSEN	Silvertex ^V	-	137
JÖRGENSEN	Valencia ^V	-	137
* KVADRAT	Remix 3 ^{MF}	Kem	140
SCAN APRIMA	Velvety	40° C	140
SVENSSON	Step ^{MF}	Kem	150

Leverantör	Tyg/Läder	Tvätttråd	Bredd cm
PRISGRUPP C:			
* BOGESUNDS	Liv ^{T MF}	60° C	150
* BOGESUNDS	Morris ^{T MF}	60° C	150
* GABRIEL	Cyber ^{MF}	Kem	140
* GABRIEL	Focus Royal ^{MF}	Kem	140
* GUDBRANDSDALENS	Bardal ^{MF}	Kem	140
KIRKBY DESIGN	Smooth III	40° C	140
PLASTIBERT	Joy ^{V MF}	-	140
* SVENSSON	Cody	Kem	140
* SVENSSON	Harper ^{T MF}	60° C	150

Leverantör	Tyg/Läder	Tvätttråd	Bredd cm
PRISGRUPP D:			
GABRIEL	Crisp ^{MF}	Kem	140
* GABRIEL	Fame Hybrid	Kem	140
* GABRIEL	Mood ^{MF}	Kem	140
* GABRIEL	Morph ^{MF}	Kem	140
GUDBRANDSDALENS	Amdal ^{MF}	Kem	140
GUDBRANDSDALENS	Heidal ^{MF}	Kem	150
JÖRGENSEN	Puxx 1 ^{V MF}	-	145
* JÖRGENSEN	Puxx 2 ^{V MF}	-	145
* KIRKBY DESIGN	Crush II	30° C	140
* KVADRAT	Atlas ^{MF}	Kem	140
* KVADRAT	Canvas 2 ^{MF}	Kem	140
VESCOM	Acton	70° C	141

Leverantör	Tyg/Läder	Tvätttråd	Bredd cm
PRISGRUPP E:			
* GABRIEL	Breeze Fusion ^{MF}	Kem	140
* KVADRAT	Melange Nap ^{MF}	Kem	140
* KVADRAT	Re-wool ^{MF}	Kem	140
* KVADRAT	Steelcut 3 ^{MF}	Kem	140
* KVADRAT	Steelcut Trio 3 ^{MF}	Kem	140
SVENSSON	Rami	Kem	140
SVENSSON	Rami Plus	Kem	140
VESCOM	Gamut ^{MF}	Kem	137

Leverantör	Tyg/Läder	Tvätttråd	Bredd cm
PRISGRUPP F:			
GUDBRANDSDALENS	Hemsedal	Kem	140
* KVADRAT	Divina 3 ^{MF}	Kem	150
* KVADRAT	Divina MD ^{MF}	Kem	150
* KVADRAT	Divina Melange 3 ^{MF}	Kem	150
* KVADRAT	Fiord 2 ^{MF}	Kem	140
* KVADRAT	Foss ^{MF}	Kem	145
* KVADRAT	Hallingdal 65 ^{MF}	Kem	130
* KVADRAT	Jaali	Kem	140
* KVADRAT	Tonus 4	Kem	140
NEVOTEX	Barnum	Kem	140

LÄDER

Leverantör	Läder	Tvätttråd	Bredd cm
ELMO SWEDEN	Elmonordic	-	m ²
ELMO SWEDEN	Elmosoft	-	m ²
ELMO SWEDEN	Elmosoft Piqué	-	m ²

^{MF} Uppfyller Möbelfaktas tygkrav

^T Trevira CS

^V Vinyl

* = EU Ecolabel

Produktöversikt pulverlack

	krom	silvergrå	svart	vit	beige NCS S 5010-Y30R	senapsgul NCS S 3050-Y10R	rosa NCS S 3020-Y80R	rödorange NCS S 4050-Y80R	vinröd NCS S 6030-R	stormblå NCS S 7010-B10G	grön NCS S 7010-G30Y	grå NCS S 5000-N	mörkgrå NCS S 8000-N
Pallar/Barpallar													
Anagram	X		X	X	X	X	X	X	X	X	X	X	X
Boullée	X												
Bönan	X	X	X										
Elephant	X	X	X										
Kaloo			X	X									
Motus	X		X	X	X	X	X	X	X	X	X	X	X
Mr T	X												X
Neo	X	X	X	X									
Neo Lite	X	X	X	X	X	X	X	X	X	X	X	X	X
Patch													X
Picnic			X	X	X	X	X	X	X	X	X	X	X
Plektrum	X	X	X										
Plint	X	X	X	X									
Rocca	X		X	X	X	X	X	X	X	X	X	X	X
Stack	X	X	X	X									
Stolar/ Konferensstolar													
Adam	X	X											
Anagram	X		X	X	X	X	X	X	X	X	X	X	X
Motus	X		X	X	X	X	X	X	X	X	X	X	X
Neo	X	X	X										
Neo Lite	X	X	X	X	X	X	X	X	X	X	X	X	X
Neo Lite Soft	X	X	X	X	X	X	X	X	X	X	X	X	X
Pax	X		X	X	X	X	X	X	X	X	X	X	X
Pilot			X	X	X	X	X	X	X	X	X	X	X
Stack	X	X	X	X									
Stack+	X	X	X	X									
Yarn			X	X	X	X	X	X	X	X	X	X	X
Bänkar/Fätöljer/ Soffor													
Alto	X		X	X	X	X	X	X	X	X	X	X	X
Ambient balkmöbel			X	X	X	X	X	X	X	X	X	X	X
Avant	X	X	X										
Avec	X	X	X										
Clip	X	X											
Cobble			X	X	X	X	X	X	X	X	X	X	X
Crest	X		X	X	X	X	X	X	X	X	X	X	X
Fat			X										
Le Mur	X	X	X										
Lean In	X		X	X									
Longo	X	X	X										
Mayflower balkmöbel		X											
Monolite	X	X	X	X									
Multi	X			X									
Neo Lite	X		X	X	X	X	X	X	X	X	X	X	X
Neo Lite Soft	X		X	X	X	X	X	X	X	X	X	X	X
Oas			X	X	X	X	X	X	X	X	X	X	X
Omni	X		X	X									
Park			X										
Pax	X		X	X									
Picnic			X	X	X	X	X	X	X	X	X	X	X
Point	X	X	X										
Rho			X	X	X	X	X	X	X	X	X	X	X
Rondo	X	X	X										
Today bänk/dagbädd	X		X	X	X	X	X	X	X	X	X	X	X
Yarn				X	X	X	X	X	X	X	X	X	X
Bord/ Konferensbord													
Amore			X	X									
Ava			X	X									
Centrum	X	X		X									
Centrum talarstol	X	X											
Cobra	X												
Crest	X		X	X	X	X	X	X	X	X	X	X	X
Curling			X	X									
Domino													X (fot)
Hal	X		X										
Hopper	X		X	X	X	X	X	X	X	X	X	X	X
Monolite	X	X	X	X									
My Place			X	X									
Nomad			X	X	X	X	X	X	X	X	X	X	X
Omni	X		X	X									
Petite			X	X	X	X	X	X	X	X	X	X	X
Picnic			X	X	X	X	X	X	X	X	X	X	X

	krom	silvergrå	svart	vit	beige NCS S 5010-Y30R	senapsgul NCS S 3050-Y10R	rosa NCS S 3020-Y80R	rödorange NCS S 4050-Y80R	vinröd NCS S 6030-R	stormblå NCS S 7010-B10G	grön NCS S 7010-G30Y	grå NCS S 5000-N	mörkgrå NCS S 8000-N
Bord/ Konferensbord													
Uni	X		X	X	X	X	X	X	X	X	X	X	X
Uni fällbord	X		X	X	X	X	X	X	X	X	X	X	X
Uni Large			X	X	X	X	X	X	X	X	X	X	X
Vagabond			X	X	X	X	X	X	X	X	X	X	X
Vagabond Duo			X	X	X	X	X	X	X	X	X	X	X
Vagabond Project			X	X	X	X	X	X	X	X	X	X	X
Vagabond Screen			X	X	X	X	X	X	X	X	X	X	X
Viper	X												
Klädförvaring													
Array	X		X	X									
Cactus	X												
Dot		X (hylla)	X	X									
Gobble	X		X	X									
Hanger				X									
Krokus		X	X	X									
Tidskriftsställ													
Kvadrat	X	X		X									
Subway			X	X									
Vägspel		X	X	X									
Papperskorgar													
Bin				X									
Trio		X											
Övrigt													
Picnic			X	X	X	X	X	X	X	X	X	X	X
Supporter	X												
Vagabond Office Kit			X	X	X	X	X	X	X	X	X	X	X

	beige RAL 7032	röd RAL 3016	grön RAL 6011	grå RAL 7016
Bord				
Couture plåtbord	X	X	X	

Färgspecifikation för pulverlack och plast

I översikten nedan finner du RAL- alt. NCS-kod för de pulverlack och plaster vi använder till våra produkter. För att hitta en produkts färgkod, utgå från den siffra som står tillsammans med färgen vid respektive produkt, exempel; vit(1). Uppdelningen är standardpulverlack 1-9, accentpulverlack 10-21 och plastkulörer 22-38.

Färgavvikelse kan förekomma, färgkoden är ungefärlig i förhållande till produkten. Notera också att färgåtergivningen kan avvika från de fysiska produkterna. Glansvärdet är inte inkluderat i översikten nedan, vänligen se respektive materialprov.

Standardpulverlack

NCS S 0502-Y GL85	RAL 9003 GL30	RAL 9003 GL10 (CbM*)	NCS S 0502-Y	RAL 9005 GL85	RAL 9005 GL25	RAL 9005 GL10 (CbM*)	RAL 9005	RAL 9006 GL85
1. vitlack	2. vitlack	3. vitlack	4. vitlack struktur	5. svartlack	6. svartlack	7. svartlack	8. svartlack struktur	9. silvergrå

Accentpulverlack

NCS S 5010-Y30R GL10 (CbM*)	NCS S 3050-Y10R GL10 (CbM*)	NCS S 3020-Y80R GL10 (CbM*)	NCS S 4050-Y80R GL10 (CbM*)	NCS S 6030-R GL10 (CbM*)	NCS S 7010-B10G GL10 (CbM*)	NCS S 7010-G30Y GL10 (CbM*)	NCS S 5000-N GL10 (CbM*)	NCS S 8000-N GL10 (CbM*)
10. beige	11. senapsgul	12. rosa	13. rödorange	14. vinröd	15. stormblå	16. grön	17. grå	18. mörkgrå
RAL 7032 GL30	RAL 3016 GL30	RAL 6011 GL30						
19. beige	20. röd	21. grön						

Plastkulör

NCS S 5010-Y30R (CbM*)	NCS S 3050-Y10R (CbM*)	NCS S 3020-Y80R (CbM*)	NCS S 4050-Y80R (CbM*)	NCS S 6030-R (CbM*)	NCS S 7010-B10G (CbM*)	NCS S 7010-G30Y (CbM*)	NCS S 5000-N (CbM*)	NCS S 8000-N (CbM*)
22. beige	23. senapsgul	24. rosa	25. rödorange	26. vinröd	27. stormblå	28. grön	29. grå	30. mörkgrå
RAL 9005*	RAL 7021	RAL 9003*	NCS S 4020-B30G	NCS S 9000-N	NCS S 5040-G50Y	NCS S 1002-Y	RAL 7012	
31. svart	32. mörkgrå	33. vit	34. dimturkos	35. svart	36. grön	37. vit	38. grå	

*Ingår i Colours by Materia (CbM)

Kundanpassning

De flesta produkter i vårt sortiment kan i relativt stor utsträckning kundanpassas för att möta ert behov. Nedan finns de mest frekventa anpassningarna vi tillhandahåller. När anpassningar görs sker även ett pristillägg.

Soffor

Flera av våra soffor kan beställas i kundanpassad längd och med delad klädsel.

Bord

De flesta av våra bord kan beställas i valfri kulör ur Formica® Colors lagersortiment. I vår prislista står det vilka bord det gäller samt gällande pristillägg per produkt. Även bordshöjd och format kan i de flesta fall anpassas.

Pulverlack, stativ

Många av våra produkter kan beställas lackade i valfri RAL Classic kulör mot ett pristillägg (ej Pearl). I prislistan står det vilka produkter det gäller, noterat under respektive produkt.

För information och rådgivning gällande kundanpassningar, är du välkommen att kontakta vår säljsupport på order@materia.se, via chattfunktionen på vår hemsida eller ringa oss på +46 (0)140 - 38 56 00



Kontakta oss gärna

E-post

info@materia.se
order@materia.se

För ärenden gällande avvikelser
vänligen e-posta oss på:
claims@materia.se

Växel

tel +46 (0)140 - 38 56 00
fax +46 (0)140- 38 56 01

Postadress

Materia AB
Box 340
SE-573 24 Tranås

Besöksadress

Bredkärrsgatan 7
Tranås

Huvudkontor/Showroom

Materia AB
Bredkärrsgatan 7
SE-573 92 Tranås

Stockholm Showroom

Sjömansinstitutet
Katarinavägen 19
SE-116 45 Stockholm

Göteborg Showroom

Brand Design Center
Sofierogatan 3G
SE-412 51 Göteborg

Oslo Showroom

Skøyen DesignCenter
Drammensveien 130 C1
NO-0277 Oslo

Vi reserverar oss för ev. avvikelser och tryckfel.



ideas materialized

