

RAGNARS

PRISLISTA SVERIGE 2023

Alla priser i SEK exkl. moms

SENAB

Färgmarkeringar och/eller symboler för hållbara alternativ i prislistan:

Mörkgrön markering eller symbol

Miljömärkt produkt – Möbler där hela den sammansatta varan har en typ 1 miljömärkning enligt ISO 14024 med Svanen, Möbelfakta, EU Ecolabel eller annan likvärdig märkning.

Ljusgrön markering eller symbol

Hållbarhetsmärkt produkt eller beståndsdel – Möbler där hela eller delar av den sammansatta varan är hållbarhetsmärkt, exempelvis med FSC, EU Ecolabel eller OEKO-TEX®. Leverantören ska kunna ge mer detaljerad information om vilka delar eller variationer som är hållbarhetsmärka vid begäran.

Orange markering eller symbol

Klimatberäknad produkt – Produkt med dokumenterad miljövarudeklaration (EPD) enligt ISO 14025.

Lila markering eller symbol

Produkt med återvunnet eller förnybart material (enligt definitionerna i ISO 14021). Leverantören ska kunna ge information om andel (%) återvunnet och/eller förnybart (biobaserat) vid begäran. Märkning av återvinningsbart material utgår.

Blå markering eller symbol

Demonterbar produkt – Produkt som är demonterbar till olika komponenter och beståndsdelar som i första hand möjliggör återbruk och i andra hand materialåtervinning när produkten nått sin fulla livslängd. Produkten ska vara designad för renovering, det vill säga att det ska vara enkelt att reparera och byta ut moduler, komponenter och beståndsdelar som slits över tid. Exempelvis ska ytskikt, som bordsskivor, textil och stoppning kunna tas isär, avlägsnas och ersättas med hjälp av vanligt förekommande manuella verktyg, ej specialverktyg. Enklare reparationer och utbytesarbeten ska kunna utföras av en lekman. Om det krävs fackmanakunskap för mer avancerade arbeten ska det framgå av anvisningarna som leverantören ska kunna ge vid begäran. Anvisningarna ska innehålla en sprängskiss, steg för steg beskrivning inklusive vilka verktyg som krävs samt hur möbelns ingående delar bör källsorteras.

MASSIVTRÄ

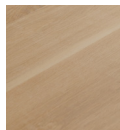

Ek



Valnöt

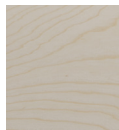

Vittonad
ask



Vittonad
ek

FANÉR

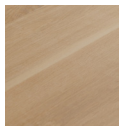

Ek

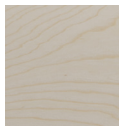

Vittonad
ask



Svarttonad
ask

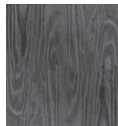

Svartbetsad
furu

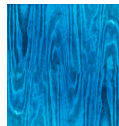

Blåbetsad
furu

LINOLEUM



Svart



Mauve



Mushroom



Blå



Rosa



Grå

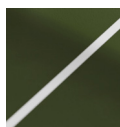

Olive

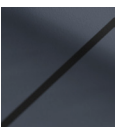

Smokey

VALCHROMAT

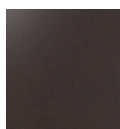

Chocolate

LAMINAT



Vit
högtrycks-
laminat

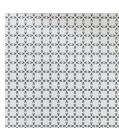

A-laminat

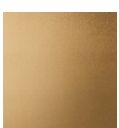

Mässing
metall-laminat

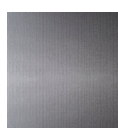

Grafit
metall-laminat

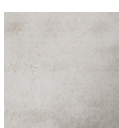

Betong-
laminat



Vit
direktlaminat



Svart
antifingerprint
laminat

METALL



Mässing



Aluminium



Blankkrom

LACK METALL



Vit
RAL 9016

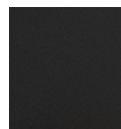

Svart
RAL 9005



Grå
RAL 7038



Rosa
RAL D2 010
85 15



Blå
RAL 5010

PLAST



Vit
ABS



Svart
ABS

ANNAT



Natur
kork



Rökt
kork

ARBETSBORD s.7-31



B3 Basic.Station
s.7-8



Coinz Station
s.9-10



L.Station
s.11-12



Planks Station
s.14



R3 Work.Station
s.15-17



R5Nxt
s.18-21



R5 Work.Station
s.22-29



R6 Work.Station
s.30-31

MÖTESBORD s.33-72



Coinz Conference
s.33-34



Coinx Flex
s.35



E5 Meeting
s.36-44



Links
s.45-57



Links Ping Pong
s.58



Planks Meeting
s.59



Plus Meeting
s.60-61



R5 Work.Conference
s.62-67



R5 Work. Meeting
s.68-72

FÖRVARING s.74-89



Choices
s.74-77



Frames
s.78-85



R3 Work.Cab Slide
s.86



R3 Work.Locker
s.87



R5 Work.Pedestal
s.88



R5 Work.Tower 10
s.89

AVSKÄRMNING s.91-100



One Piece U.Screen
s.91



One Piece L.Screen
s.92



R3 Work.Cubicles
s.93-94



R3 Work.Screen
s.95-96



R5 Work.Screen
s.97-98



Table Screen +
s.99

SITTMÖBLER s.101-102



Lean Stool
s.101



W5 Bar Stool
s.102

ARBETSBORD

B3 Basic.Station
Coinz Station
L.Station
Planks Station
R3 Work.Station
R5Nxt
R5 Work.Station
R6 Work.Station

B3 BASIC.STATION

RAGNARS

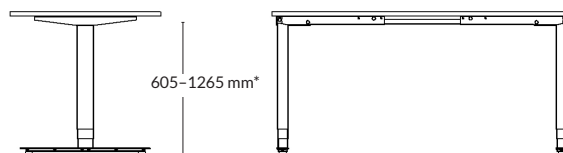
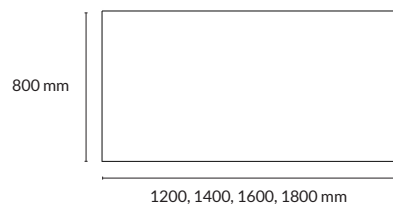

*Slaglängd exklusive bordsskiva.

ARBETSBORD

| Utförande | Slaglängd* | Storlek skiva | Artikelnummer | Pris |
|---|-------------|----------------|---------------|------|
| Vit skiva i direktlaminat med kantlist i vit ABS + vitt stativ | 605-1265 mm | 1200x800x22 mm | 130011-0811 | 7180 |
| | 605-1265 mm | 1400x800x22 mm | 130013-0811 | 7420 |
| | 605-1265 mm | 1600x800x22 mm | 130015-0811 | 7560 |
| | 605-1265 mm | 1800x800x22 mm | 130017-0811 | 7670 |

| | | | | |
|--|-------------|----------------|-------------|------|
| Vit skiva i direktlaminat med kantlist i vit ABS + svart stativ | 605-1265 mm | 1200x800x22 mm | 130011-0814 | 7180 |
| | 605-1265 mm | 1400x800x22 mm | 130013-0814 | 7420 |
| | 605-1265 mm | 1600x800x22 mm | 130015-0814 | 7560 |
| | 605-1265 mm | 1800x800x22 mm | 130017-0814 | 7670 |

*Slaglängd exklusive bordsskiva.

TILLBEHÖR: Kabelränna

| Utförande | Namn | Längd | Artikelnummer | Pris |
|--|----------------|--------------|---------------|------|
| Vit- eller svartlackad metall | ENKEL | 910 mm | 100623-xxxx | 485 |
| Vit- eller svartlackad metall | ENKEL | 1310 mm | 100624-xxxx | 622 |
| Vit- eller svartlackad metall, flexibel längd, vinklingsbar | FLEX halv rund | 1150-1740 mm | 100628-xxxx | 965 |

FÄRGVAL: Kabelränna

| Utförande | Artikelnummer |
|-----------|---------------|
| Vit | xxxxxx-0811 |
| Svart | xxxxxx-0814 |

B3 BASIC.STATION

RAGNARS

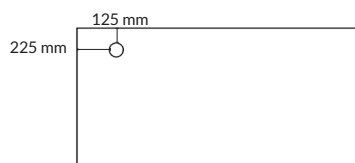

Kabelgenomföring /powerdot rund
Vänsterplacerad

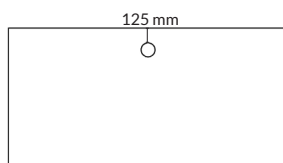

Kabelgenomföring /powerdot rund
Centrerad

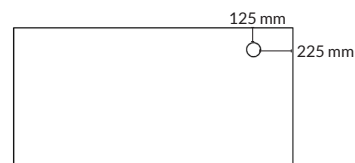

Kabelgenomföring /powerdot rund
Högerplacerad

TILLBEHÖR: Kabelgenomföring rund Ø=80 mm

| Utförande | Placering | Artikelnummer | Pris |
|-----------------------|-----------|---------------|------|
| Vit eller svart plast | Centrerad | 150080-xxxx | 460 |
| | Vänster | 150081-xxxx | 460 |
| | Höger | 150082-xxxx | 460 |

FÄRGVAL: Kabelgenomföring rund

| Utförande | Artikelnummer |
|-----------|---------------|
| Vit | xxxxxx-0911 |
| Svart | xxxxxx-0914 |

TILLBEHÖR: Powerdot PD16, rund Ø=80 mm

| Utförande | Information | Placering | Artikelnummer | Pris |
|-----------|--------------------------|-----------|---------------|------|
| Svart | 1 st el, USB-A och USB-C | Centrerad | 100668-0914-1 | 1160 |
| | | Vänster | 100668-0914-2 | 1160 |
| | | Höger | 100668-0914-3 | 1160 |

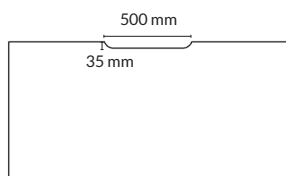

Slitsspår utan kantlist

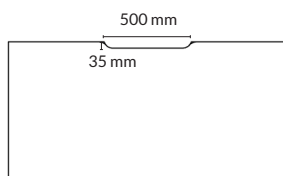

Slitsspår med kantlist

TILLBEHÖR: Slitsspår

| Utförande | Storlek | Artikelnummer | Pris |
|------------------------|-----------|---------------|------|
| Utan kantlist | 500x35 mm | 150083 | 300 |
| Med vit kantlist i ABS | 500x35 mm | 150084 | 500 |

COINZ STATION

RAGNARS

Med LINAK DL PLUS komponenter, utan synliga glidlagerstyrningar och med en hastighet på 80 mm/s.

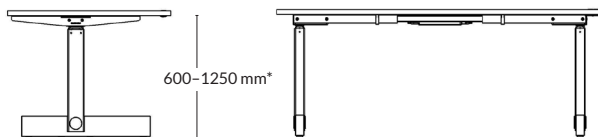
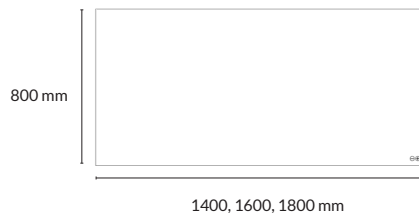

*Slaglängd exklusive bordsskiva.

ARBETSBORD

| Utförande | Slaglängd* | Storlek skiva | Artikelnummer | Pris |
|--|-------------|----------------|---------------|--------|
| Mauve linoleum / valnöt + svart stativ | 600-1250 mm | 1400x800x24 mm | 190113-1 | 16 698 |
| | | 1600x800x24 mm | 190115-1 | 16 698 |
| | | 1800x800x24 mm | 190117-1 | 17 215 |
| Svart linoleum / ask+ svart stativ | 600-1250 mm | 1400x800x24 mm | 190113-2 | 15 983 |
| | | 1600x800x24 mm | 190115-2 | 15 983 |
| | | 1800x800x24 mm | 190117-2 | 16 478 |
| Svart linoleum / alm + svart stativ | 600-1250 mm | 1400x800x24 mm | 190113-3 | 16 698 |
| | | 1600x800x24 mm | 190115-3 | 16 698 |
| | | 1800x800x24 mm | 190117-3 | 17 215 |
| Mushroom linoleum / ek + vitt stativ | 600-1250 mm | 1400x800x24 mm | 190113-4 | 15 983 |
| | | 1600x800x24 mm | 190115-4 | 15 983 |
| | | 1800x800x24 mm | 190117-4 | 16 478 |

*Slaglängd exklusive bordsskiva.



COINZ STATION

RAGNARS

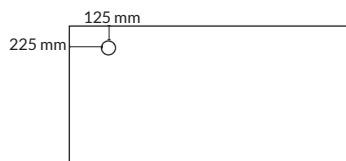

Powerdot rund
Vänsterplacerad

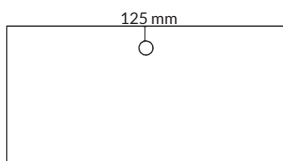

Powerdot rund
Centrerad

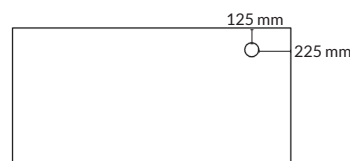

Powerdot rund
Högerplacerad

TILLBEHÖR: Powerdot PD16, rund Ø=80 mm

| Utförande | Information | Placering | Artikelnummer | Pris |
|-----------|--------------------------|-----------|---------------|------|
| Svart | 1 st el, USB-A och USB-C | Centrerad | 100668-0914-1 | 1160 |
| | | Vänster | 100668-0914-2 | 1160 |
| | | Höger | 100668-0914-3 | 1160 |

Kabelränna ENKEL



Kabelränna FLEX

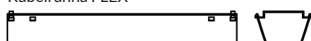

TILLBEHÖR: Kabelränna

| Utförande | Namn | Längd | Artikelnummer | Pris |
|--|-------|--------------|---------------|------|
| Vit- eller svartlackad metall | ENKEL | 910 mm | 100623-xxxx | 485 |
| Vit- eller svartlackad metall | ENKEL | 1310 mm | 100624-xxxx | 622 |
| Vit- eller svartlackad metall, flexibel längd, vinklingsbar | FLEX | 1100-1700 mm | 100645-xxxx | 965 |

FÄRGVAL: Kabelränna

| Utförande | Artikelnummer |
|-----------|---------------|
| Vit | xxxxxx-0811 |
| Svart | xxxxxx-0814 |



L.STATION

RAGNARS

Med LINAK DL PLUS komponenter, utan synliga glidlagerstyrningar och med en hastighet på 80 mm/s.

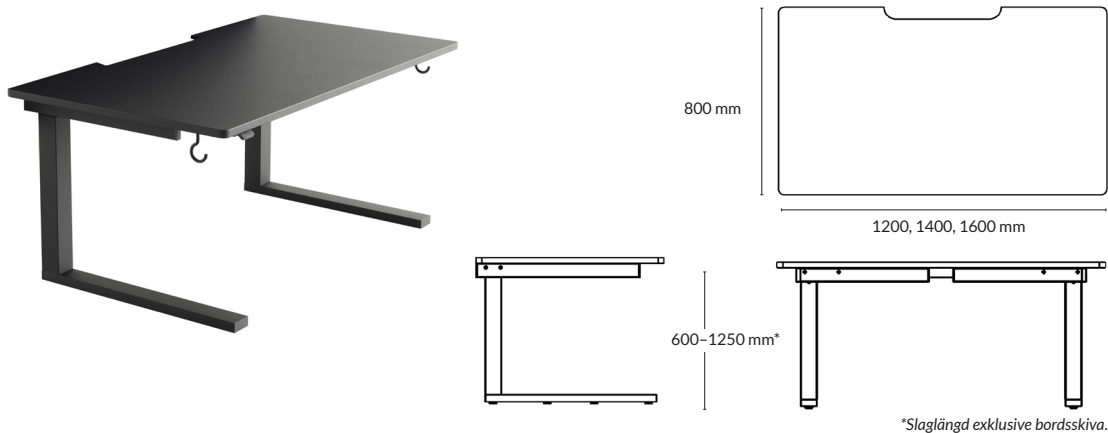

ARBETSBORD

| Utförande | Slaglängd* | Storlek skiva | Artikelnummer | Pris |
|------------------------------------|-------------|----------------|---------------|--------|
| Vit högtryckslaminat + vitt stativ | 600-1250 mm | 1200x800x23 mm | 190011-1 | 14 900 |
| | | 1400x800x23 mm | 190013-1 | 15 100 |
| | | 1600x800x23 mm | 190015-1 | 15 300 |
| Grå linoleum + grått stativ | 600-1250 mm | 1200x800x24 mm | 190011-2 | 15 900 |
| | | 1400x800x24 mm | 190013-2 | 16 300 |
| | | 1600x800x24 mm | 190015-2 | 16 600 |
| Svart linoleum + svart stativ | 600-1250 mm | 1200x800x24 mm | 190011-3 | 15 900 |
| | | 1400x800x24 mm | 190013-3 | 16 300 |
| | | 1600x800x24 mm | 190015-3 | 16 600 |
| Blå linoleum + blått stativ | 600-1250 mm | 1200x800x24 mm | 190011-4 | 15 900 |
| | | 1400x800x24 mm | 190013-4 | 16 300 |
| | | 1600x800x24 mm | 190015-4 | 16 600 |
| Rosa linoleum + rosa stativ | 600-1250 mm | 1200x800x24 mm | 190011-5 | 15 900 |
| | | 1400x800x24 mm | 190013-5 | 16 300 |
| | | 1600x800x24 mm | 190015-5 | 16 600 |

*Slaglängd exklusive bordsskiva.

TILLBEHÖR: Armstöd

| Utförande | Storlek | Artikelnummer | Pris |
|----------------------|---------------|---------------|------|
| Vit högtryckslaminat | 200x200x23 mm | 190001-0002 | 3700 |
| Grå linoleum | 200x200x24 mm | 190001-0704 | 4400 |
| Svart linoleum | 200x200x24 mm | 190001-0705 | 4400 |
| Blå linoleum | 200x200x24 mm | 190001-0707 | 4400 |
| Rosa linoleum | 200x200x24 mm | 190001-0708 | 4400 |

TILLBEHÖR: Kabelränna

| Utförande | Namn | Längd | Artikelnummer | Pris |
|--|--------------------|--------|---------------|------|
| Vit-, grå-, svart-, blå- eller rosalackad metall | L.station original | 620 mm | 100625-xxxx | 980 |

TILLBEHÖR: Klädkrok

| Utförande | Artikelnummer | Pris |
|--|---------------|------|
| Vit-, grå-, svart-, blå- eller rosalackad metall | 100700-xxxx | 750 |

FÄRGVAL: Kabelränna och klädkrok

| Utförande | Artikelnummer |
|-----------|---------------|
| Vit | xxxxxx-0811 |
| Grå | xxxxxx-0812 |
| Svart | xxxxxx-0814 |
| Blå | xxxxxx-0897 |
| Rosa | xxxxxx-0898 |

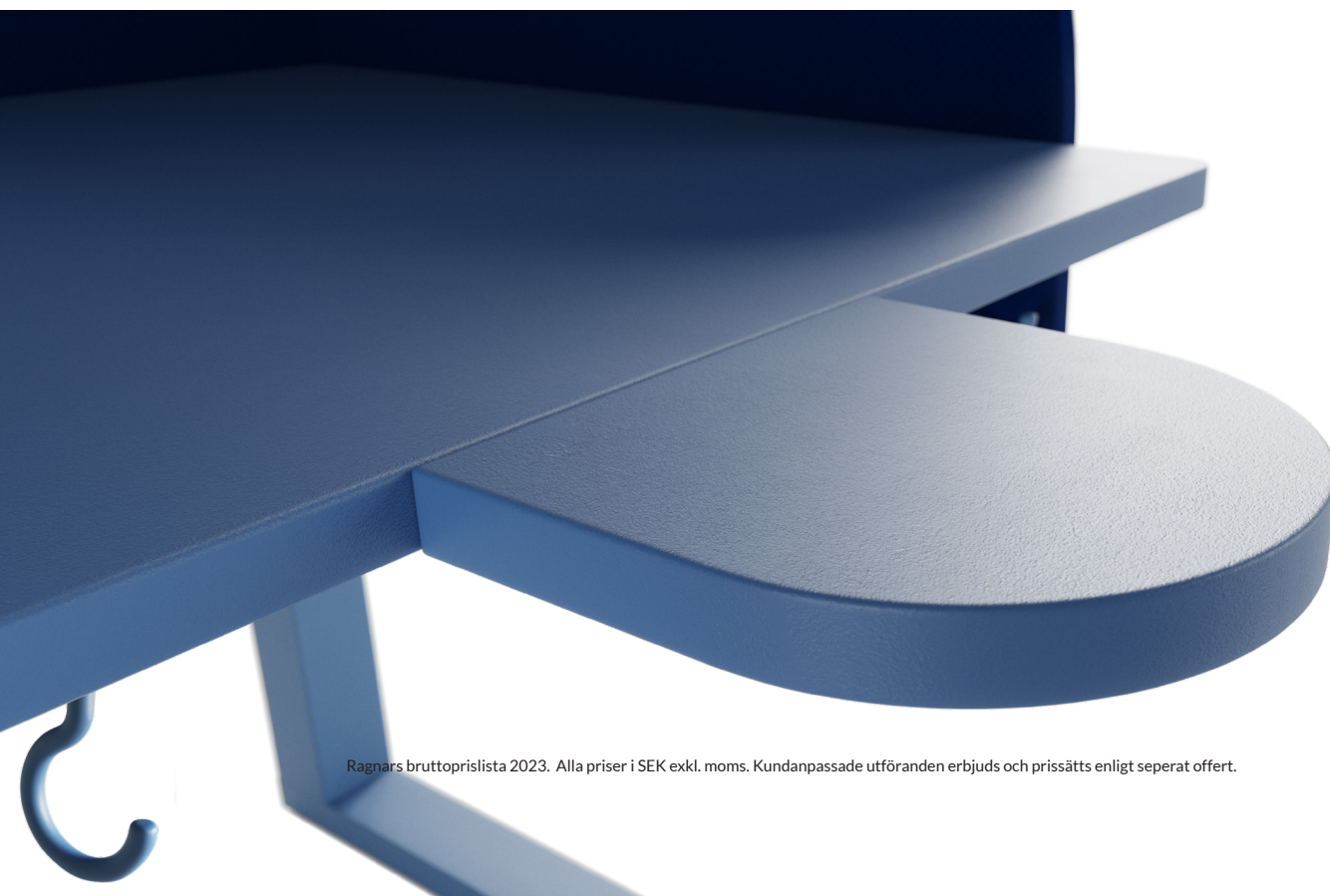



Frontskärm med rundade hörn

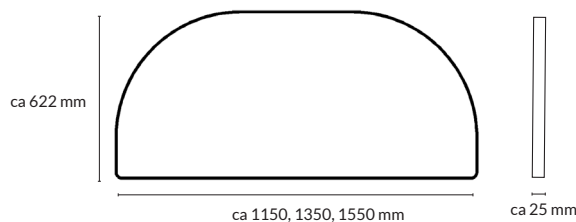

Frontskärm med sidoskärm vänster



ca 630 mm

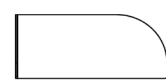

ca 1205, 1405, 1605 mm

Frontskärm med sidoskärm höger



ca 1205, 1405, 1605 mm



ca 630 mm

FRONTSKÄRM med rundade hörn

| Storlek* | Artikelnummer | Prisgr. A | Prisgr. B | Prisgr. C | Prisgr. D |
|----------------|---------------|-----------|-----------|-----------|-----------|
| 1150x622x25 mm | 19511 | 3855 | 5155 | 5855 | 7995 |
| 1350x622x25 mm | 19513 | 4395 | 5555 | 6095 | 8295 |
| 1550x622x25 mm | 19515 | 4655 | 5955 | 6315 | 8795 |

*Exakta mått avgörs av tjocklek på tyg + 2 mm laminering.

FRONTSKÄRM med sidoskärm vänster

| Stl frontskärm* | Stl sidoskärm* | Artikelnummer | Prisgr. A | Prisgr. B | Prisgr. C | Prisgr. D |
|-----------------|----------------|---------------|-----------|-----------|-----------|-----------|
| 1205x622x25 mm | 630x622x25 mm | 19617 | 6355 | 7355 | 7955 | 11 385 |
| 1405x622x25 mm | 630x622x25 mm | 19619 | 6655 | 7855 | 8155 | 11 805 |
| 1605x622x25 mm | 630x622x25 mm | 19621 | 6955 | 8355 | 8555 | 12 305 |

*Exakta mått avgörs av tjocklek på tyg + 2 mm laminering.

FRONTSKÄRM med sidoskärm höger

| Stl frontskärm* | Stl sidoskärm* | Artikelnummer | Prisgr. A | Prisgr. B | Prisgr. C | Prisgr. D |
|-----------------|----------------|---------------|-----------|-----------|-----------|-----------|
| 1205x622x25 mm | 630x622x25 mm | 19611 | 6355 | 7355 | 7955 | 11 385 |
| 1405x622x25 mm | 630x622x25 mm | 19613 | 6655 | 7855 | 8155 | 11 805 |
| 1605x622x25 mm | 630x622x25 mm | 19615 | 6955 | 8355 | 8555 | 12 305 |

*Exakta mått avgörs av tjocklek på tyg + 2 mm laminering.

TYGER

| Prisgrupp | Produktnamn |
|-------------|--|
| Prisgrupp A | Gabriel Event Screen, Camira Carlow, Camira Fiji |
| Prisgrupp B | Camira Blazer Lite, Kvadrat Floyd Screen, Nevotex Slope |
| Prisgrupp C | Camira Blazer, Camira Synergy, Kvadrat Remix Screen, Kvadrat Hint, Nevotex Wooly |
| Prisgrupp D | Kvadrat Mosaic, Kvadrat Plecto, Kvadrat Remix 3, Kvadrat Steelcut Trio |

PLANKS STATION

RAGNARS

Med LINAK DL PLUS komponenter, utan synliga glidlagerstyrningar och med en hastighet på 80 mm/s.



ARBETSBORD

| Utförande* | Slaglängd** | Storlek skiva | Artikelnummer | Pris |
|-----------------------------------|-------------|----------------|---------------|--------|
| Skiva i 2x400 mm massiv ekplanka. | | | | |
| Skiva, sidobalk och fot i | | | | |
| vittonad massiv ek + vitt stativ | 610-1260 mm | 1400x825x22 mm | 190513-2 | 29 200 |
| | | 1600x825x22 mm | 190515-2 | 31 200 |
| | | 1800x825x22 mm | 190517-2 | 32 400 |
| | | 2000x825x22 mm | 190519-2 | 33 300 |
| Skiva i vittonat ekfanér. | | | | |
| Sidobalk och fot i vittonad | | | | |
| massiv ek + vitt stativ | 610-1260 mm | 1400x825x23 mm | 190513-1 | 17 900 |
| | | 1600x825x23 mm | 190515-1 | 18 200 |
| | | 1800x825x23 mm | 190517-1 | 18 500 |
| | | 2000x825x23 mm | 190519-1 | 18 900 |

*Dinesen finns på begäran - gäller skivan i massivträ. Skivan i fanér har samma uttryck som skivan i massiv plank.

**Slaglängd exklusive bordsskiva.

R3 WORK.STATION

RAGNARS

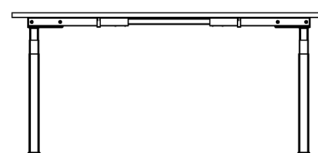
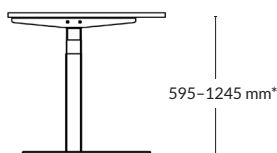
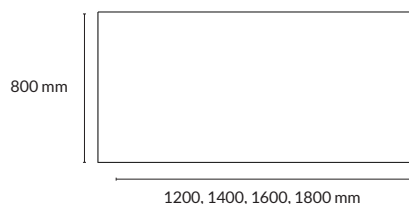

* Slaglängd exklusive bordsskiva.

ARBETSBORD

| Utförande | Slaglängd* | Storlek skiva | Artikelnummer | Pris |
|--|-------------|----------------|---------------|------|
| Vit skiva i direktlaminat med kantlist i vit ABS + vitt stativ | 595-1245 mm | 1200x800x22 mm | 130012-0811 | 8450 |
| | 595-1245 mm | 1400x800x22 mm | 130014-0811 | 8690 |
| | 595-1245 mm | 1600x800x22 mm | 130016-0811 | 8830 |
| | 595-1245 mm | 1800x800x22 mm | 130020-0811 | 8940 |

| | | | | |
|---|-------------|----------------|-------------|------|
| Vit skiva i direktlaminat med kantlist i vit ABS + svart stativ | 595-1245 mm | 1200x800x22 mm | 130012-0814 | 8450 |
| | 595-1245 mm | 1400x800x22 mm | 130014-0814 | 8690 |
| | 595-1245 mm | 1600x800x22 mm | 130016-0814 | 8830 |
| | 595-1245 mm | 1800x800x22 mm | 130020-0814 | 8940 |

*Slaglängd exklusive bordsskiva.

Kabelränna ENKEL

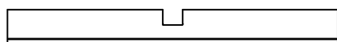

Kabelränna FLEX

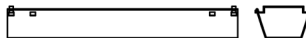

TILLBEHÖR: Kabelränna

| Utförande | Namn | Längd | Artikelnummer | Pris |
|--|-------|--------------|---------------|------|
| Vit- eller svartlackad metall | ENKEL | 910 mm | 100623-xxxx | 485 |
| Vit- eller svartlackad metall | ENKEL | 1310 mm | 100624-xxxx | 622 |
| Vit- eller svartlackad metall flexibel längd, vinklingsbar | FLEX | 1100-1700 mm | 100645-xxxx | 965 |

FÄRGVAL: Kabelränna

| Utförande | Artikelnummer |
|-----------|---------------|
| Vit | xxxxxx-0811 |
| Svart | xxxxxx-0814 |

R3 WORK.STATION

RAGNARS

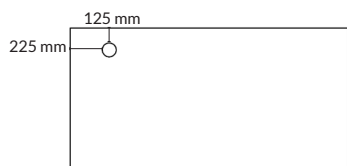

Kabelgenomföring /powerdot rund
Vänsterplacerad

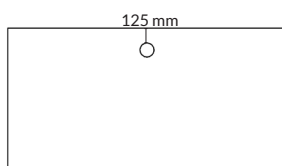

Kabelgenomföring /powerdot rund
Centrerad

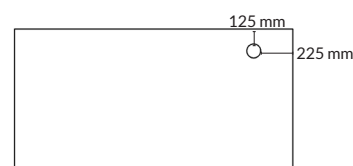

Kabelgenomföring /powerdot rund
Högerplacerad

TILLBEHÖR: Kabelgenomföring rund Ø=80 mm

| Utförande | Placering | Artikelnummer | Pris |
|-----------------------|-----------|---------------|------|
| Vit eller svart plast | Centrerad | 150080-xxxx | 460 |
| | Vänster | 150081-xxxx | 460 |
| | Höger | 150082-xxxx | 460 |

FÄRGVAL: Kabelgenomföring rund

| Utförande | Artikelnummer |
|-----------|---------------|
| Vit | xxxxxx-0911 |
| Svart | xxxxxx-0914 |

TILLBEHÖR: Powerdot PD16, rund Ø=80 mm

| Utförande | Information | Placering | Artikelnummer | Pris |
|-----------|--------------------------|-----------|---------------|------|
| Svart | 1 st el, USB-A och USB-C | Centrerad | 100668-0914-1 | 1160 |
| | | Vänster | 100668-0914-2 | 1160 |
| | | Höger | 100668-0914-3 | 1160 |



R3 WORK.STATION

RAGNARS

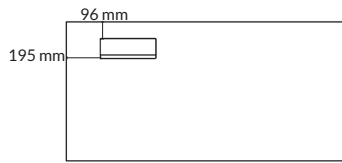

Kabellock 96 mm från långsida
Vänsterplacerad

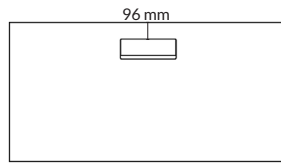

Kabellock 96 mm från långsida
Centrerad

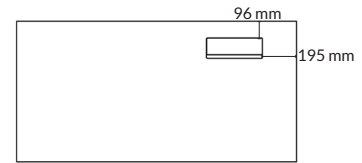

Kabellock 96 mm från långsida
Högerplacerad

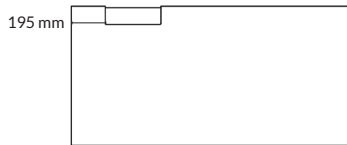

Kabellock längs med långsida
Vänsterplacerad

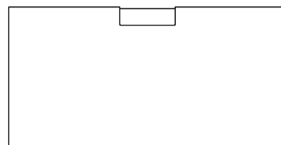

Kabellock längs med långsida
Centrerad

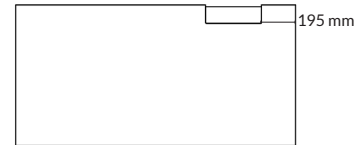

Kabellock längs med långsida
Högerplacerad

TILLBEHÖR: Kabellock 320x115 mm

| Utförande | Information | Placering | Artikelnummer | Pris |
|-------------------|---------------------|-----------|---------------|------|
| Vit direktlaminat | 96 mm från långsida | Centrerad | 150091-0311 | 1030 |
| | | Vänster | 150092-0311 | 1030 |
| | | Höger | 150093-0311 | 1030 |
| Vit direktlaminat | Längs med långsida | Centrerad | 150096-0311 | 1030 |
| | | Vänster | 150097-0311 | 1030 |
| | | Höger | 150098-0311 | 1030 |

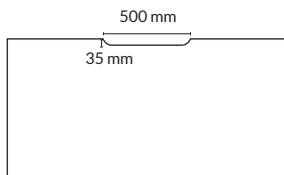

Slitsspår utan kantlist

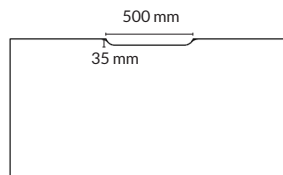

Slitsspår med kantlist

TILLBEHÖR: Slitsspår

| Utförande | Storlek | Artikelnummer | Pris |
|------------------------|-----------|---------------|------|
| Utan kantlist | 500x35 mm | 150083 | 300 |
| Med vit kantlist i ABS | 500x35 mm | 150084 | 500 |

TILLBEHÖR: Metallpennlåda

| Utförande | Artikelnummer | Pris |
|--------------------|---------------|------|
| Vitlackad metall | 100651-0811 | 1300 |
| Svartlackad metall | 100651-0814 | 1300 |

R5NXT

RAGNARS

Med LINAK DL PLUS komponenter, utan synliga glidlagerstyrningar och med en hastighet på 80 mm/s.



ARBETSBORD med delad skjutbar skiva

| Utförande | Slaglängd* | Storlek skiva | Artikelnummer | Pris |
|--|-------------|----------------|---------------|--------|
| Svart linoleum/valnöt+ svart stativ | 595-1245 mm | 1400x800x24mm | 150022-1 | 16 300 |
| | 595-1245 mm | 1600x800x24mm | 150024-2 | 16 300 |
| | 595-1245 mm | 1800x800x24 mm | 150026-3 | 16 900 |
| Mauve linoleum/valnöt+ svart stativ | 595-1245 mm | 1400x800x24 mm | 150022-4 | 16 300 |
| | 595-1245 mm | 1600x800x24 mm | 150024-5 | 16 300 |
| | 595-1245 mm | 1800x800x24 mm | 150026-6 | 16 900 |
| Mushroom linoleum /ek+ vitt stativ | 595-1245 mm | 1400x800x24 mm | 150022-13 | 16 300 |
| | 595-1245 mm | 1600x800x24 mm | 150024-14 | 16 300 |
| | 595-1245 mm | 1800x800x24 mm | 150026-15 | 16 900 |
| Mushroom linoleum /vittonad ask + vitt stativ | 595-1245 mm | 1400x800x24 mm | 150022-16 | 16 300 |
| | 595-1245 mm | 1600x800x24 mm | 150024-17 | 16 300 |
| | 595-1245 mm | 1800x800x24 mm | 150026-18 | 16 900 |
| Chokladbrun genomfärgad MDF + svart stativ | 595-1245 mm | 1400x800x19 mm | 150022-7 | 18 800 |
| | 595-1245 mm | 1600x800x19 mm | 150024-8 | 18 800 |
| | 595-1245 mm | 1800x800x19 mm | 150026-9 | 19 200 |

*Slaglängd exklusive bordsskiva.

KNAPPSATS: måste väljas

| Utförande | Läge | Artikelnummer |
|-------------------------|-------------|---------------|
| Borstad aluminium | Vertikal | 150392-1 |
| | Horisontell | 150392-2 |
| Borstad svart aluminium | Vertikal | 150393-1 |
| | Horisontell | 150393-2 |

R5NXT

RAGNARS

Med LINAK DL PLUS komponenter, utan synliga glidlagerstyrningar och med en hastighet på 80 mm/s.



ARBETSBORD fast hel skiva

| Utförande | Slaglängd* | Storlek skiva | Artikelnummer | Pris |
|---|-------------|----------------|---------------|--------|
| Svart linoleum/valnöt + svart stativ | 595-1245 mm | 1400x800x24 mm | 150013-1 | 14 900 |
| | 595-1245 mm | 1600x800x24 mm | 150015-2 | 14 900 |
| | 595-1245 mm | 1800x800x24 mm | 150017-3 | 15 500 |
| Mauve linoleum/valnöt + svart stativ | 595-1245 mm | 1400x800x24 mm | 150013-4 | 14 900 |
| | 595-1245 mm | 1600x800x24 mm | 150015-5 | 14 900 |
| | 595-1245 mm | 1800x800x24 mm | 150017-6 | 15 500 |
| Mushroom linoleum/ek + vitt stativ | 595-1245 mm | 1400x800x24 mm | 150013-13 | 14 900 |
| | 595-1245 mm | 1600x800x24 mm | 150015-14 | 14 900 |
| | 595-1245 mm | 1800x800x24 mm | 150017-15 | 15 500 |
| Mushroom linoleum/vittonad ask + vitt stativ | 595-1245 mm | 1400x800x24 mm | 150013-16 | 14 900 |
| | 595-1245 mm | 1600x800x24 mm | 150015-17 | 14 900 |
| | 595-1245 mm | 1800x800x24 mm | 150017-18 | 15 500 |
| Chokladbrun genomfärgad MDF + svart stativ | 595-1245 mm | 1400x800x19 mm | 150013-7 | 17 500 |
| | 595-1245 mm | 1600x800x19 mm | 150015-8 | 17 500 |
| | 595-1245 mm | 1800x800x19 mm | 150017-9 | 17 900 |

*Slaglängd exklusive bordsskiva.

KNAPPSATS: måste väljas

| Utförande | Läge | Artikelnummer |
|-------------------------|-------------|---------------|
| Borstad aluminium | Vertikal | 150392-1 |
| | Horisontell | 150392-2 |
| Borstad svart aluminium | Vertikal | 150393-1 |
| | Horisontell | 150393-2 |

R5NXT

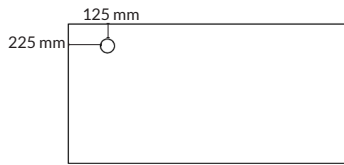

Powerdot rund
Vänsterplacerad

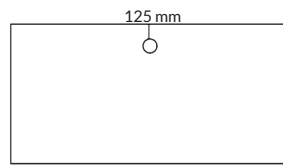

Powerdot rund
Centrerad

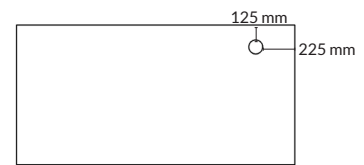

Powerdot rund
Högerplacerad

TILLBEHÖR FAST HEL SKIVA: Powerdot PD16, rund $\varnothing=80$ mm

| Utförande | Information | Placering | Artikelnummer | Pris |
|-----------|--------------------------|-----------|---------------|------|
| Svart | 1 st el, USB-A och USB-C | Centrerad | 100668-0914-1 | 1160 |
| | | Vänster | 100668-0914-2 | 1160 |
| | | Höger | 100668-0914-3 | 1160 |

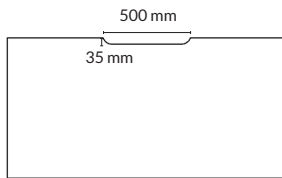

Slitsspår utan kantlist

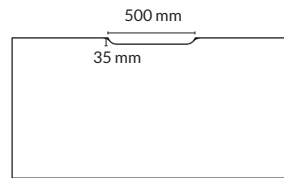

Slitsspår med kantlist

TILLBEHÖR FAST HEL SKIVA: Slitsspår

| Utförande | Storlek | Artikelnummer | Pris |
|---|-----------|---------------|------|
| Utan kantlist | 500x35 mm | 150083 | 300 |
| Med kantlist i ABS som matchar bordskivan | 500x35 mm | 150084 | 500 |



Kabelränna R5Nxt original

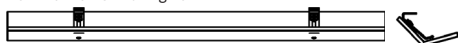

Kabelränna ENKEL

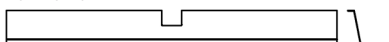
**TILLBEHÖR:** Kabelränna

| Utförande | Namn | Längd | Artikelnummer | Pris |
|---------------------------|----------------|---------|---------------|------|
| Trä/MDF, höj- och sänkbar | R5Nxt original | 1200 mm | 100745-xxxx | 2400 |
| | | 1400 mm | 100746-xxxx | 2500 |
| | | 1600 mm | 100747-xxxx | 2600 |
| Metall | ENKEL | 910 mm | 100623-xxxx | 485 |
| | | 1310 mm | 100624-xxxx | 622 |

FÄRG-/MATERIALVAL: Kabelränna

| Utförande* | Artikelnummer |
|-----------------------------|---------------|
| Valnöt | xxxxxx-0023 |
| Ek | xxxxxx-0022 |
| Vittonad ask | xxxxxx-0024 |
| Chokladbrun genomfärgad MDF | xxxxxx-0040 |
| Vit metall | xxxxxx-0811 |
| Svart metall | xxxxxx-0814 |

*Trä och MDF - R5Nxt original. Vit och svart - ENKEL.

TILLBEHÖR: Sidobalk

| Utförande | Antal | Artikelnummer | Pris |
|-----------------------------|-------|---------------|------|
| Valnöt | 1 par | 100629-0023 | 900 |
| Ek | 1 par | 100629-0022 | 900 |
| Vittonad ask | 1 par | 100629-0024 | 900 |
| Chokladbrun genomfärgad MDF | 1 par | 100629-0040 | 900 |



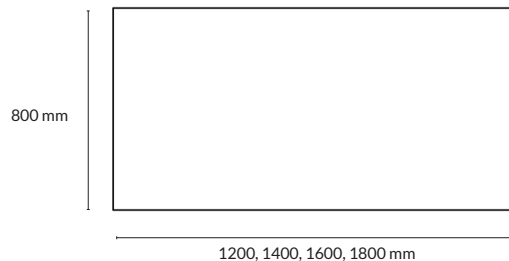

SKIVA Table 1

| Utförande | Storlek skiva | Artikelnummer | Pris |
|---|----------------|---------------|------|
| Vit högtryckslaminat / vit kantlist i ABS | 1200x800x23 mm | 150011-0001 | 2020 |
| | 1400x800x23 mm | 150013-0001 | 2330 |
| | 1600x800x23 mm | 150015-0001 | 2330 |
| | 1800x800x23 mm | 150017-0001 | 2460 |
| Vitbetsat askfanér | 1200x800x23 mm | 150011-0530 | 3840 |
| | 1400x800x23 mm | 150013-0530 | 4600 |
| | 1600x800x23 mm | 150015-0530 | 4600 |
| | 1800x800x23 mm | 150017-0530 | 5350 |
| Svartbetsat askfanér | 1200x800x23 mm | 150011-0535 | 3840 |
| | 1400x800x23 mm | 150013-0535 | 4600 |
| | 1600x800x23 mm | 150015-0535 | 4600 |
| | 1800x800x23 mm | 150017-0535 | 5350 |
| Svart linoleum/ svart kantlist i ABS | 1200x800x24 mm | 150011-0705 | 3470 |
| | 1400x800x24 mm | 150013-0705 | 4040 |
| | 1600x800x24 mm | 150015-0705 | 4040 |
| | 1800x800x24 mm | 150017-0705 | 4600 |

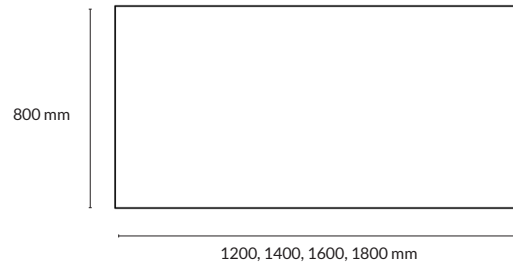

SKIVA Table 1 med skjutbar skiva

| Utförande | Storlek skiva | Artikelnummer | Pris |
|---|----------------|---------------|------|
| Vit högtryckslaminat / vit kantlist i ABS | 1200x800x23 mm | 150020-0001 | 2020 |
| | 1400x800x23 mm | 150022-0001 | 2330 |
| | 1600x800x23 mm | 150024-0001 | 2330 |
| | 1800x800x23 mm | 150026-0001 | 2460 |
| Vitbetsat askfanér | 1200x800x23 mm | 150020-0530 | 3840 |
| | 1400x800x23 mm | 150022-0530 | 4600 |
| | 1600x800x23 mm | 150024-0530 | 4600 |
| | 1800x800x23 mm | 150026-0530 | 5350 |
| Svartbetsat askfanér | 1200x800x23 mm | 150020-0535 | 3840 |
| | 1400x800x23 mm | 150022-0535 | 4600 |
| | 1600x800x23 mm | 150024-0535 | 4600 |
| | 1800x800x23 mm | 150026-0535 | 5350 |
| Svart linoleum/ svart kantlist i ABS | 1200x800x24 mm | 150020-0705 | 3470 |
| | 1400x800x24 mm | 150022-0705 | 4040 |
| | 1600x800x24 mm | 150024-0705 | 4040 |
| | 1800x800x24 mm | 150026-0705 | 4600 |

R5 WORK.STATION

RAGNARS

Med LINAK DL PLUS komponenter, utan synliga glidlagerstyrningar och med en hastighet på 80 mm/s.

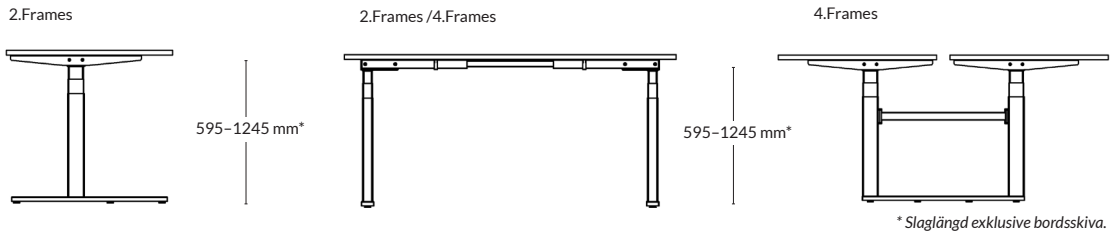

STATIV 2.Frames, till Table 1

| Utförande | Slaglängd* | Artikelnummer | Pris |
|-------------------------------|-------------|---------------|--------|
| Vit- eller svartlackad metall | 595-1245 mm | 150326-xxxx-x | 9450 |
| Blankkrom | 595-1245 mm | 150326-0820-x | 13 200 |

*Slaglängd exklusive bordsskiva.

STATIV 4.Frames, till Table 1 med fäste för bordsskärm

| Utförande | Slaglängd* | Artikelnummer | Pris |
|-------------------------------|-------------|---------------|--------|
| Vit- eller svartlackad metall | 595-1245 mm | 150336-xxxx-x | 19 250 |
| Blankkrom | 595-1245 mm | 150336-0820-x | 27 170 |

*Slaglängd exklusive bordsskiva.

STATIV 2.Frames, till Table 1 med skjutbar skiva

| Utförande | Slaglängd* | Artikelnummer | Pris |
|-------------------------------|-------------|---------------|--------|
| Vit- eller svartlackad metall | 595-1245 mm | 150327-xxxx-x | 11 110 |
| Blankkrom | 595-1245 mm | 150327-0820-x | 14 850 |

*Slaglängd exklusive bordsskiva.

STATIV 4.Frames, till Table 1 med skjutbar skiva och fäste för bordsskärm

| Utförande | Slaglängd* | Artikelnummer | Pris |
|-------------------------------|-------------|----------------|--------|
| Vit- eller svartlackad metall | 595-1245 mm | 150337--xxxx-x | 22 550 |
| Blankkrom | 595-1245 mm | 150337-0820-x | 30 030 |

*Slaglängd exklusive bordsskiva.

FLEXIBELT STATIV: måste väljas

| Information | Artikelnummer |
|------------------------------|---------------|
| För bordsskivor 1200-1600 mm | xxxxxx-xxxx-3 |
| För bordsskivor 1800-2000 mm | xxxxxx-xxxx-4 |

FÄRGVAL: Stativ

| Utförande | Artikelnummer |
|-----------|---------------|
| Vit | xxxxxx-0811 |
| Svart | xxxxxx-0814 |



SKIVA Table 2

| Utförande | Storlek skiva | Artikelnummer | Pris |
|---|----------------|---------------|--------|
| Vit högtryckslaminat/vit kantlist i ABS | 1400x900x23 mm | 150033-0001 | 3150 |
| | 1600x900x23 mm | 150035-0001 | 3150 |
| | 1800x900x23 mm | 150037-0001 | 3470 |
| | 2000x900x23 mm | 150039-0001 | 3770 |
| Vitbetsat askfanér | 1400x900x23 mm | 150033-0530 | 5410 |
| | 1600x900x23 mm | 150035-0530 | 5410 |
| | 1800x900x23 mm | 150037-0530 | 6170 |
| | 2000x900x23 mm | 150039-0530 | 6930 |
| Svartbetsat askfanér | 1400x900x23 mm | 150033-0535 | 5410 |
| | 1600x900x23 mm | 150035-0535 | 5410 |
| | 1800x900x23 mm | 150037-0535 | 6170 |
| | 2000x900x23 mm | 150039-0535 | 6930 |
| Svart linoleum/ svart kantlist i ABS | 1400x900x24 mm | 150033-0705 | 5290 |
| | 1600x900x24 mm | 150035-0705 | 5290 |
| | 1800x900x24 mm | 150037-0705 | 5980 |
| | 2000x900x24 mm | 150039-0705 | 6480 |
| Svart linoleum/massiv aluminium | 1600x900x10 mm | 150034-0706 | 23 000 |
| | 1800x900x10 mm | 150036-0706 | 23 620 |
| | 2000x900x10 mm | 150038-0706 | 24 500 |

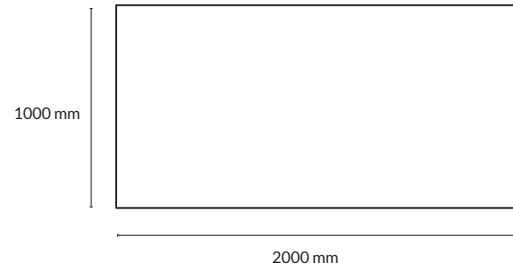

SKIVA Table 3

| Utförande | Storlek skiva | Artikelnummer | Pris |
|---|-----------------|---------------|--------|
| Vit högtryckslaminat/vit kantlist i ABS | 2000x1000x23 mm | 150058-0001 | 4850 |
| Vitbetsat askfanér | 2000x1000x23 mm | 150058-0530 | 8310 |
| Svartbetsat askfanér | 2000x1000x23 mm | 150058-0535 | 8310 |
| Svart linoleum/svart kantlist i ABS | 2000x1000x24 mm | 150058-0705 | 8180 |
| Svart linoleum/massiv aluminium | 2000x1000x10 mm | 150058-0706 | 24 860 |



R5 WORK.STATION

RAGNARS

Med LINAK DL PLUS komponenter, utan synliga glidlagerstyrningar och med en hastighet på 80 mm/s.

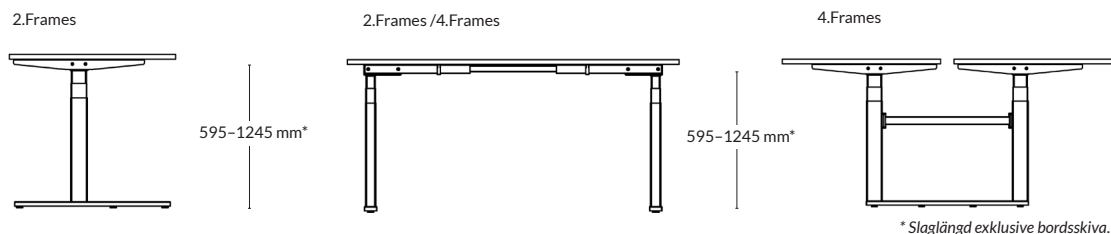

STATIV 2.Frames, till Table 2 och Table 3

| Utförande | Slaglängd* | Artikelnummer | Pris |
|---------------------|-------------|---------------|--------|
| Pulverlackad metall | 595-1245 mm | 150346-xxxx | 9450 |
| Blankkrom | 595-1245 mm | 150346-0820 | 13 200 |

*Slaglängd exklusive bordsskiva.

STATIV 4.Frames, till Table 2 med fäste för bordsskärm

| Utförande | Slaglängd* | Artikelnummer | Pris |
|---------------------|-------------|---------------|--------|
| Pulverlackad metall | 595-1245 mm | 150356-xxxx | 19 250 |
| Blankkrom | 595-1245 mm | 150356-0820 | 27 170 |

*Slaglängd exklusive bordsskiva.

FLEXIBELT STATIV: måste väljas

| Information | Artikelnummer |
|------------------------------|---------------|
| För bordsskivor 1200-1600 mm | xxxxxx-xxxx-3 |
| För bordsskivor 1800-2000 mm | xxxxxx-xxxx-4 |

FÄRGVAL: Stativ

| Utförande | Artikelnummer |
|-----------|---------------|
| Vit | xxxxxx-0811 |
| Svart | xxxxxx-0814 |



R5 WORK.STATION

RAGNARS

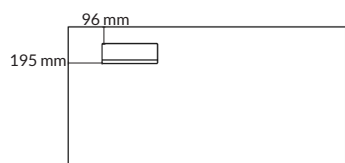

Kabellock 96 mm från långsida
Vänsterplacerad

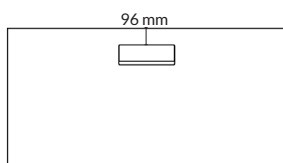

Kabellock 96 mm från långsida
Centrerad

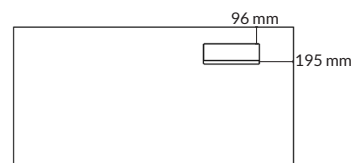

Kabellock 96 mm från långsida
Högerplacerad

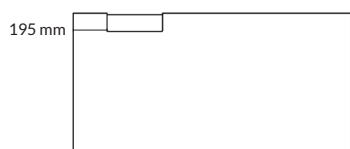

Kabellock längs med långsida
Vänsterplacerad

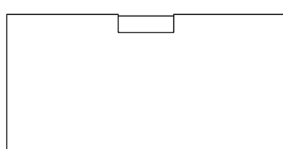

Kabellock längs med långsida
Centrerad

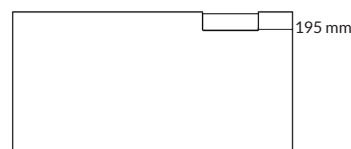

Kabellock längs med långsida
Högerplacerad

TILLBEHÖR: Kabellock

| Utförande | Storlek | Artikelnummer | Pris |
|-------------------------------------|------------|---------------|------|
| Vit högrtyckslaminat | 320x115 mm | xxxxxx-0001 | 1130 |
| Vitbetsat askfanér | 320x115 mm | xxxxxx-0530 | 1265 |
| Svartbetsat askfanér | 320x115 mm | xxxxxx-0535 | 1265 |
| Svart linoleum | 320x115 mm | xxxxxx-0705 | 1947 |
| Svart linoleum/ massiv aluminium | 320x115 mm | xxxxxx-0706 | 7000 |

PLACERING: Kabellock

| Information | Placering | Artikelnummer |
|---------------------|-----------|---------------|
| 96 mm från långsida | Centrerad | 150091-xxxx |
| | Vänster | 150092-xxxx |
| | Höger | 150093-xxxx |
| Längs med långsida | Centrerad | 150096-xxxx |
| | Vänster | 150097-xxxx |
| | Höger | 150098-xxxx |

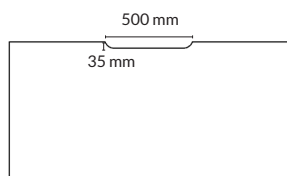

Slitsspår utan kantlist

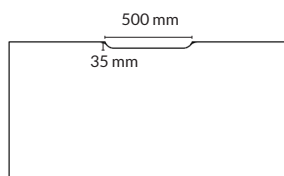

Slitsspår med kantlist

TILLBEHÖR: Slitsspår

| Utförande | Storlek | Artikelnummer | Pris |
|------------------------|-----------|---------------|------|
| Utan kantlist | 500x35 mm | 150083 | 300 |
| Med vit kantlist i ABS | 500x35 mm | 150084 | 500 |

R5 WORK.STATION

RAGNARS

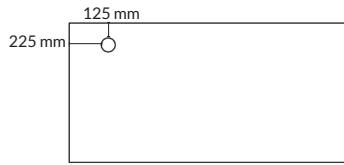

Powerdot rund
Vänsterplacerad

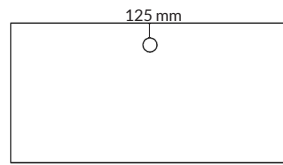

Powerdot rund
Centrerad

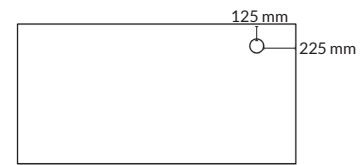

Powerdot rund
Högerplacerad

TILLBEHÖR: Powerdot PD16, rund Ø=80 mm

| Utförande | Information | Placering | Artikelnummer | Pris |
|-----------|--------------------------|-----------|---------------|------|
| Svart | 1 st el, USB-A och USB-C | Centrerad | 100668-0914-1 | 1160 |
| | | Vänster | 100668-0914-2 | 1160 |
| | | Höger | 100668-0914-3 | 1160 |

Kabelränna ENKEL



Kabelränna FLEX

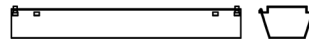

TILLBEHÖR: Kabelränna

| Utförande | Namn | Längd | Artikelnummer | Pris |
|--|-------|--------------|---------------|------|
| Vit eller svart metall | ENKEL | 910 mm | 100623-xxxx | 485 |
| Vit eller svart metall | ENKEL | 1310 mm | 100624-xxxx | 622 |
| Vit eller svart metall, flexibel längd, vinklångbar | FLEX | 1100-1700 mm | 100645-xxxx | 965 |

FÄRGVAL: Kabelränna

| Utförande | Artikelnummer |
|-----------|---------------|
| Vit | xxxxxx-0811 |
| Svart | xxxxxx-0814 |

TILLBEHÖR: Metallpennlåda

| Utförande | Artikelnummer | Pris |
|--------------|---------------|------|
| Vit metall | 100651-0811 | 1300 |
| Svart metall | 100651-0814 | 1300 |

TILLBEHÖR: Knappsats

| Information | Artikelnummer | Pris |
|--------------------------------------|---------------|------|
| Försänkt och integrerad i bordsskiva | 150391 | 850 |
| Bluetooth (DPG 1M) | 150395 | 620 |
| Bluetooth memory (DPG) | 150396 | 875 |
| Bluetooth display (DPG 1C) | 150397 | 1120 |

*Standardknappsats ingår.

R6 WORK.STATION

RAGNARS

Med LINAK DL PLUS komponenter, utan synliga glidlagerstyrningar och med en hastighet på 80 mm/s.

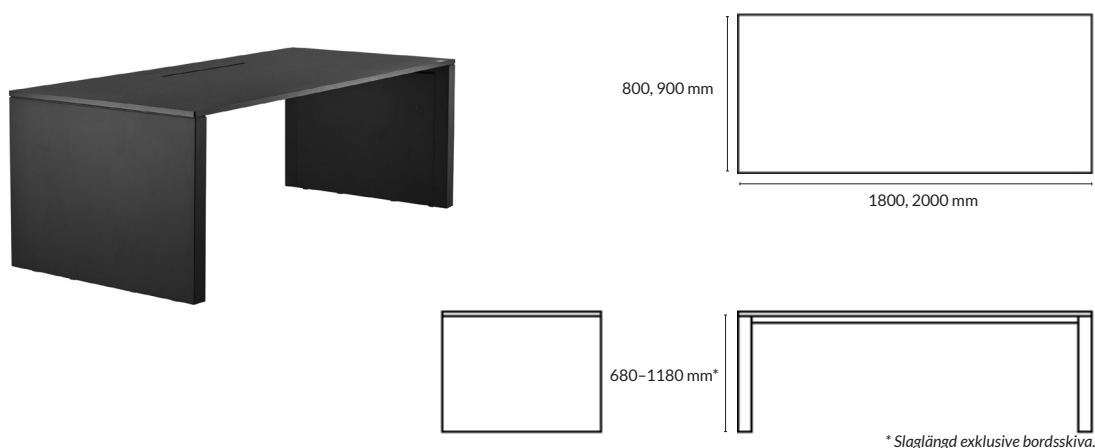

ARBETSBORD

| Utförande | Slaglängd* | Storlek skiva | Artikelnummer | Pris |
|---|-------------|----------------|---------------|--------|
| Svart linoleum skiva med kantlist i svart ABS inkl. kabelränna + svart stativ | 680-1180 mm | 1800x800x24 mm | 16016-1 | 38 251 |
| | 680-1180 mm | 2000x800x24 mm | 16018-1 | 39 065 |
| | 680-1180 mm | 1800x900x24 mm | 16026-1 | 40 385 |
| | 680-1180 mm | 2000x900x24 mm | 16028-1 | 41 078 |
| Svart skiva i linoleum och massiv aluminium inkl. kabelränna + svart stativ | 680-1180 mm | 1800x800x10 mm | 16016-2 | 56 480 |
| | 680-1180 mm | 2000x800x10 mm | 16018-2 | 58 280 |
| | 680-1180 mm | 1800x900x10 mm | 16026-2 | 59 000 |
| | 680-1180 mm | 2000x900x10 mm | 16028-2 | 60 680 |

*Slaglängd exklusive bordsskiva.



R6 WORK.STATION

RAGNARS

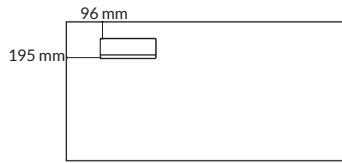

Kabellock 96 mm från långsida
Vänsterplacerad

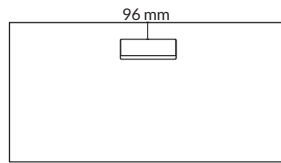

Kabellock 96 mm från långsida
Centrerad

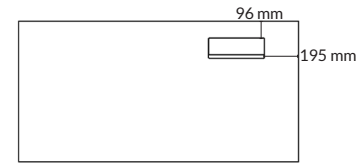

Kabellock 96 mm från långsida
Högerplacerad

TILLBEHÖR: Kabellock 320x115 mm

| Utförande | Information | Placering | Artikelnummer | Pris |
|-------------------------------------|--------------------|-----------|---------------|------|
| Svart linoleum/kantlist i svart ABS | 96 mm fr. långsida | Centrerad | 160091-0705 | 2500 |
| | | Vänster | 160092-0705 | 2500 |
| | | Höger | 160093-0705 | 2500 |
| Svart linoleum och massiv aluminium | 96 mm fr. långsida | Centrerad | 150091-0706 | 7000 |
| | | Vänster | 150092-0706 | 7000 |
| | | Höger | 150093-0706 | 7000 |

FÖRVARING

Choices
Frames
R3 Work.Cab Slide
R3 Work.Locker
R5 Work. Pedestal
R5 Work.Tower 10

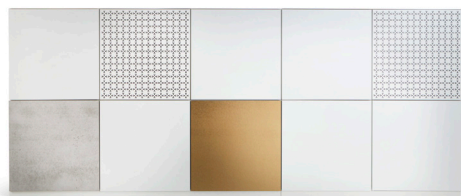
**STANDARD 1**

Information: Komplet förring med 10 förvaringsfack med push2open luckor. Låg sockel. Plåtbeklädd toppskiva 1,5 mm.

Storlek: 2500x1050x404 mm

| Utförande | Artikelnummer | Pris |
|--|---------------|--------|
| Vit direktlaminat, A-laminat, betonglaminat och mässing metall-laminat | 193100 | 46 800 |

**STANDARD 2**

Information: Komplet förring med 18 förvaringsfack med push2open luckor. Låg sockel. Plåtbeklädd toppskiva 1,5 mm.

Storlek: 2500x1550x404 mm

| Utförande | Artikelnummer | Pris |
|--|---------------|---------|
| Svartbetsad furu, grafit metall-laminat och blåbetsad furu | 193101 | 166 400 |

**STANDARD 3**

Information: Komplet förring med 13 förvaringsfack med push2open luckor. Låg sockel. Plåtbeklädd toppskiva 1,5 mm.

Storlek: 3000x1395x404 mm

| Utförande | Artikelnummer | Pris |
|--|---------------|---------|
| Grafit metall-laminat, svartbetsad furu, A-laminat, betonglaminat och mässing metall-laminat | 193102 | 116 350 |

KOMPONERA DIN EGEN CHOICES s. 75-77

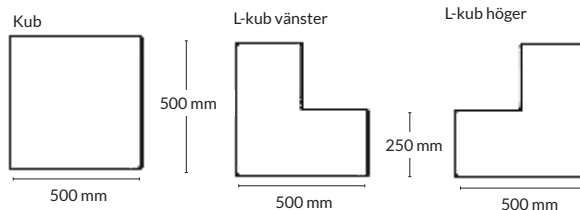

STOMME Kub

| Utförande | Storlek | Artikelnummer | Pris |
|-------------------------------|----------------|---------------|------|
| Vit direktlaminat | 500x500x400 mm | 192010-0311 | 2015 |
| Svart antifingerprint laminat | 500x500x400 mm | 192010-0015 | 3150 |

STOMME L-kub vänster

| Utförande | Storlek | Artikelnummer | Pris |
|-------------------------------|----------------|---------------|------|
| Vit direktlaminat | 500x500x400 mm | 193011-0311 | 4320 |
| Svart antifingerprint laminat | 500x500x400 mm | 193011-0015 | 4800 |

STOMME L-kub höger

| Utförande | Storlek | Artikelnummer | Pris |
|-------------------------------|----------------|---------------|------|
| Vit direktlaminat | 500x500x400 mm | 193010-0311 | 4320 |
| Svart antifingerprint laminat | 500x500x400 mm | 193010-0015 | 4800 |



LUCKA Kub

| Utförande | Storlek | Artikelnummer | Pris |
|-------------------------------|------------|---------------|------|
| Vit direktlaminat | 496x496 mm | 192015-0311 | 1160 |
| Svart antifingerprint laminat | 496x496 mm | 192015-0709 | 2800 |
| Svartbetsad furu | 496x496 mm | 192015-0535 | 2800 |
| Blåbetsad furu | 496x496 mm | 192015-0536 | 3700 |
| A-laminat | 496x496 mm | 192015-0800 | 3700 |
| Mässing metall-laminat | 496x496 mm | 192015-0810 | 3700 |
| Grafit metall-laminat | 496x496 mm | 192015-0811 | 3700 |
| Betonglaminat | 496x496 mm | 192015-0820 | 3700 |

LUCKA L-kub vänster

| Utförande | Storlek | Artikelnummer | Pris |
|-------------------------------|------------|---------------|------|
| Vit direktlaminat | 496x496 mm | 193016-0311 | 2800 |
| Svart antifingerprint laminat | 496x496 mm | 193016-0709 | 3700 |
| Svartbetsad furu | 496x496 mm | 193016-0535 | 4160 |
| Blåbetsad furu | 496x496 mm | 193016-0536 | 4160 |
| A-laminat | 496x496 mm | 193016-0800 | 4160 |
| Mässing metall-laminat | 496x496 mm | 193016-0810 | 4160 |
| Grafit metall-laminat | 496x496 mm | 193016-0811 | 4160 |
| Betonglaminat | 496x496 mm | 193016-0820 | 4160 |

LUCKA L-kub höger

| Utförande | Storlek | Artikelnummer | Pris |
|-------------------------------|------------|---------------|------|
| Vit direktlaminat | 496x496 mm | 193015-0311 | 2800 |
| Svart antifingerprint laminat | 496x496 mm | 193015-0709 | 3700 |
| Svartbetsad furu | 496x496 mm | 193015-0535 | 4160 |
| Blåbetsad furu | 496x496 mm | 193015-0536 | 4160 |
| A-laminat | 496x496 mm | 193015-0800 | 4160 |
| Mässing metall-laminat | 496x496 mm | 193015-0810 | 4160 |
| Grafit metall-laminat | 496x496 mm | 193015-0811 | 4160 |
| Betonglaminat | 496x496 mm | 193015-0820 | 4160 |

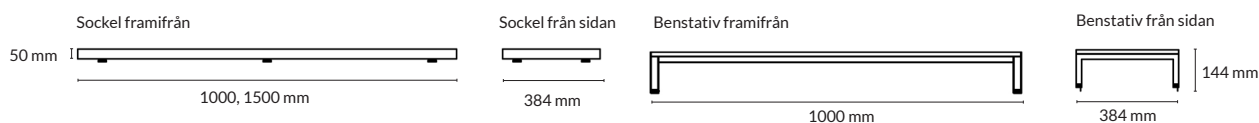
**SOCKEL/BENSTATIV** måste väljas

| Utförande | Storlek | Artikelnummer | Pris |
|-------------------|-----------------|---------------|------|
| Låg sockel, vit | 1000x384x50 mm | 193060-0011 | 1190 |
| | 1500x384x50 mm | 193061-0011 | 1500 |
| Låg sockel, svart | 1000x384x50 mm | 193060-0014 | 1190 |
| | 1500x384x50 mm | 193061-0014 | 1500 |
| Benstativ, vit | 1000x384x144 mm | 193091-0811 | 1660 |
| Benstativ, svart | 1000x384x144 mm | 193091-0814 | 1660 |

TOPPSKIVA måste väljas

| Utförande | Storlek | Artikelnummer | Pris |
|--------------|-----------------|---------------|------|
| Vit metall | 250x404x1,5 mm | 193001-0811 | 570 |
| | 500x404x1,5 mm | 193002-0811 | 750 |
| | 750x404x1,5 mm | 193003-0811 | 960 |
| | 1000x404x1,5 mm | 193004-0811 | 1110 |
| Svart metall | 250x404x1,5 mm | 193001-0814 | 570 |
| | 500x404x1,5 mm | 193002-0814 | 750 |
| | 750x404x1,5 mm | 193003-0814 | 960 |
| | 1000x404x1,5 mm | 193004-0814 | 1110 |

TILLBEHÖR Läs

| Utförande | Information | Artikelnummer | Pris |
|-----------|---------------------------|---------------|------|
| RFID | Öppnas med tag eller kort | 5903 | 1650 |

FRAMES

STANDARD 3

Utförande: 4 pärms

Information: 12 fack med push2open luckor.

Storlek: 1260x469x1868 mm

| Utförande | Artikelnummer | Pris |
|--------------------------------------|---------------|--------|
| Vit direktlaminat/vittonad ask | 191003-1 | 45 965 |
| Vit direktlaminat/ek | 191003-2 | 49 329 |
| Vit direktlaminat/valnöt | 191003-3 | 51 917 |
| Svart antifingerprint laminat/valnöt | 191003-4 | 74 596 |

RAGNARS



TILLBEHÖR TILL STANDARD: Lås

| Utförande | Information | Artikelnummer | Pris* |
|-----------|---|---------------|-------|
| RFID | Öppnas med tag eller kort | 5903 | 1650 |
| Bluetooth | Bokas/öppnas med app | 5904 | 1850 |
| Gateway** | Bokas/öppnas med app utanför det lokala nätverket | 5905 | 2900 |

*Priset är ett tillägg till befintligt pris på våra olika standard lösningar. **25 st lås/gateway

TILLBEHÖR TILL STANDARD: Vikbar lucka - Wingline

| Utförande | Information | Artikelnummer | Pris* |
|-------------------------------|---|---------------|-------|
| Vit direktlaminat | Ersätter 2 st 600 mm luckor på gångjärn | 195206-0311-1 | 3400 |
| Svart antifingerprint laminat | Ersätter 2 st 600 mm luckor på gångjärn | 195206-0015-1 | 3400 |

*Priset är ett tillägg till befintligt pris på våra olika standard lösningar.



KOMPONERA DIN EGEN FRAMES s. 81-85

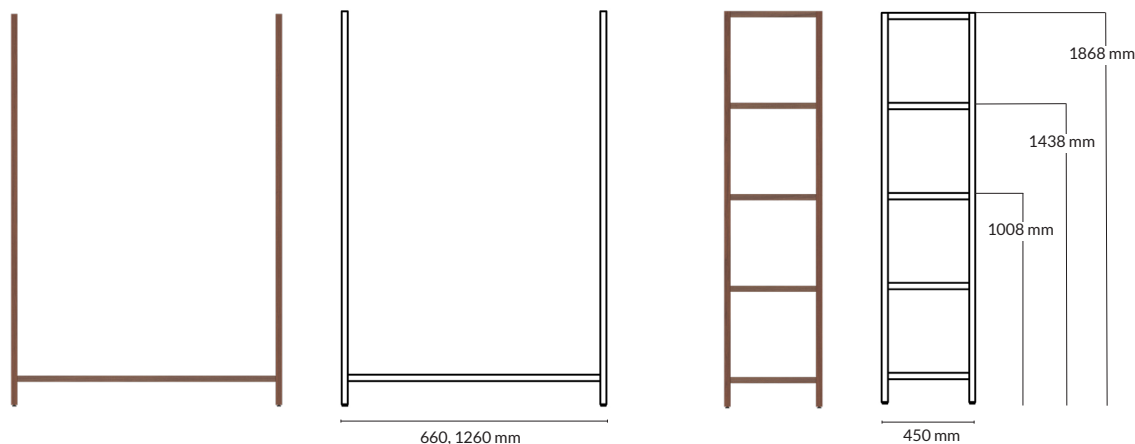

BAS med 2 st yttergavlar inkl. 1 hyllplan för fristående modul 660 eller 1260 mm

| Utförande | Information | Storlek | Artikelnummer | Pris |
|---------------------------------------|-------------|------------------|---------------|--------|
| Vit direktlaminat/vittonad ask | 2 pärm | 660x450x1008 mm | 195209-1 | 5887 |
| | 3 pärm | 660x450x1438 mm | 195210-1 | 6563 |
| | 4 pärm | 660x450x1868 mm | 195211-1 | 7399 |
| | 2 pärm | 1260x450x1008 mm | 195212-1 | 6417 |
| | 3 pärm | 1260x450x1438 mm | 195213-1 | 7103 |
| | 4 pärm | 1260x450x1868 mm | 195214-1 | 7929 |
| Vit direktlaminat/ek | 2 pärm | 660x450x1008 mm | 195209-2 | 7083 |
| | 3 pärm | 660x450x1438 mm | 195210-2 | 7963 |
| | 4 pärm | 660x450x1868 mm | 195211-2 | 9269 |
| | 2 pärm | 1260x450x1008 mm | 195212-2 | 7763 |
| | 3 pärm | 1260x450x1438 mm | 195213-2 | 8643 |
| | 4 pärm | 1260x450x1868 mm | 195214-2 | 9949 |
| Vit direktlaminat/valnöt | 2 pärm | 660x450x1008 mm | 195209-3 | 8229 |
| | 3 pärm | 660x450x1438 mm | 195210-3 | 9473 |
| | 4 pärm | 660x450x1868 mm | 195211-3 | 10 683 |
| | 2 pärm | 1260x450x1008 mm | 195212-3 | 9035 |
| | 3 pärm | 1260x450x1438 mm | 195213-3 | 10 279 |
| | 4 pärm | 1260x450x1868 mm | 195214-3 | 11 489 |
| Svart antifingerprint laminat/ valnöt | 2 pärm | 660x450x1008 mm | 195209-4 | 8745 |
| | 3 pärm | 660x450x1438 mm | 195210-4 | 9989 |
| | 4 pärm | 660x450x1868 mm | 195211-4 | 11 199 |
| | 2 pärm | 1260x450x1008 mm | 195212-4 | 9722 |
| | 3 pärm | 1260x450x1438 mm | 195213-4 | 10 966 |
| | 4 pärm | 1260x450x1868 mm | 195214-4 | 12 176 |

FRAMES

RAGNARS

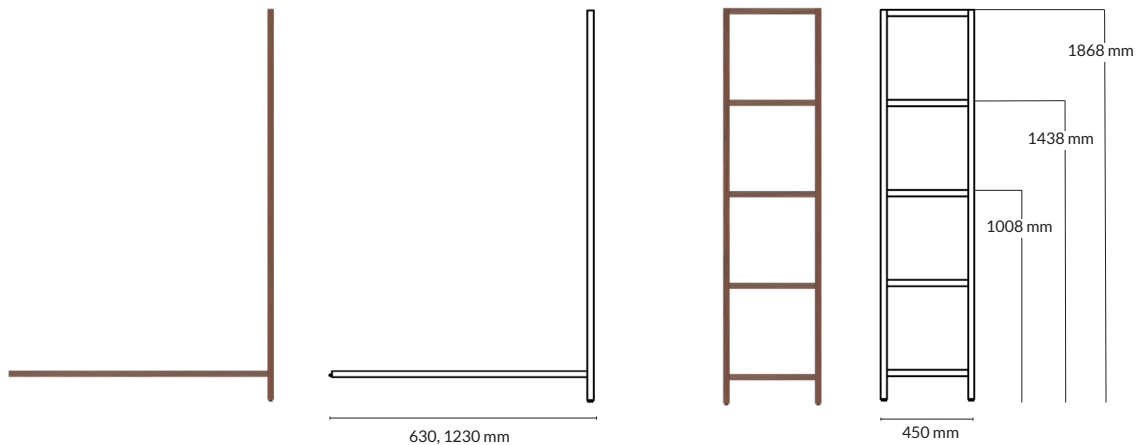

TILLÄGG med 1 st mittgavel inkl. 1 hyllplan för ihopsättning av fler moduler

| Utförande | Information | Storlek | Artikelnummer | Pris |
|--------------------------------------|-------------|------------------|---------------|------|
| Vit direktlaminat/vittonad ask | 2 pärm | 630x450x1008 mm | 195215-1 | 3739 |
| | 3 pärm | 630x450x1438 mm | 195216-1 | 4072 |
| | 4 pärm | 630x450x1868 mm | 195217-1 | 4495 |
| | 2 pärm | 1230x450x1008 mm | 195218-1 | 4269 |
| | 3 pärm | 1230x450x1438 mm | 195219-1 | 4612 |
| | 4 pärm | 1230x450x1868 mm | 195220-1 | 5025 |
| Vit direktlaminat/ek | 2 pärm | 630x450x1008 mm | 195215-2 | 4430 |
| | 3 pärm | 630x450x1438 mm | 195216-2 | 4870 |
| | 4 pärm | 630x450x1868 mm | 195217-2 | 5523 |
| | 2 pärm | 1230x450x1008 mm | 195218-2 | 5110 |
| | 3 pärm | 1230x450x1438 mm | 195219-2 | 5550 |
| | 4 pärm | 1230x450x1868 mm | 195220-2 | 6203 |
| Vit direktlaminat/valnöt | 2 pärm | 630x450x1008 mm | 195215-3 | 5071 |
| | 3 pärm | 630x450x1438 mm | 195216-3 | 5693 |
| | 4 pärm | 630x450x1868 mm | 195217-3 | 6298 |
| | 2 pärm | 1230x450x1008 mm | 195218-3 | 5877 |
| | 3 pärm | 1230x450x1438 mm | 195219-3 | 6499 |
| | 4 pärm | 1230x450x1868 mm | 195220-3 | 7104 |
| Svart antifingerprint laminat/valnöt | 2 pärm | 630x450x1008 mm | 195215-4 | 5587 |
| | 3 pärm | 630x450x1438 mm | 195216-4 | 6209 |
| | 4 pärm | 630x450x1868 mm | 195217-4 | 6814 |
| | 2 pärm | 1230x450x1008 mm | 195218-4 | 6564 |
| | 3 pärm | 1230x450x1438 mm | 195219-4 | 7186 |
| | 4 pärm | 1230x450x1868 mm | 195220-4 | 7791 |

FRAMES

RAGNARS

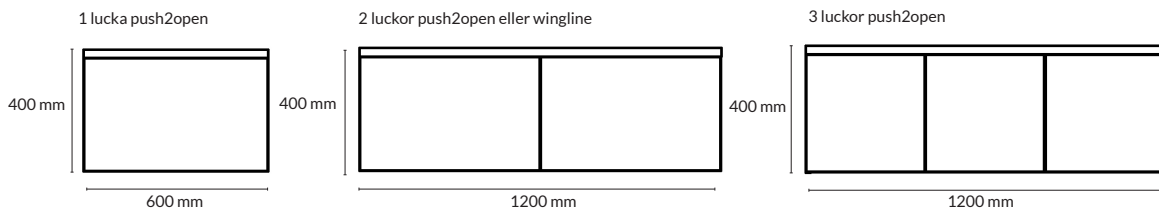

SKÅP inkl. 1 hyllplan på ovensidan med 2 horisontella reglar

| Utförande | Information | Storlek | Artikelnummer | Pris |
|-------------------------------|--------------------|-----------------|---------------|--------|
| Vit direktlaminat | 1 lucka push2open | 600x469x400 mm | 195204-0311 | 4295 |
| | 2 luckor push2open | 1200x469x400 mm | 195205-0311 | 5137 |
| | 2 luckor wingline | 1200x469x400 mm | 195206-0311 | 8574 |
| | 3 luckor push2open | 1200x469x400 mm | 195207-0311 | 7388 |
| Svart antifingerprint laminat | 1 lucka push2open | 600x469x400 mm | 195204-0015 | 8419 |
| | 2 luckor push2open | 1200x469x400 mm | 195205-0015 | 8797 |
| | 2 luckor wingline | 1200x469x400 mm | 195206-0015 | 12 233 |
| | 3 luckor push2open | 1200x469x400 mm | 195207-0015 | 12 199 |

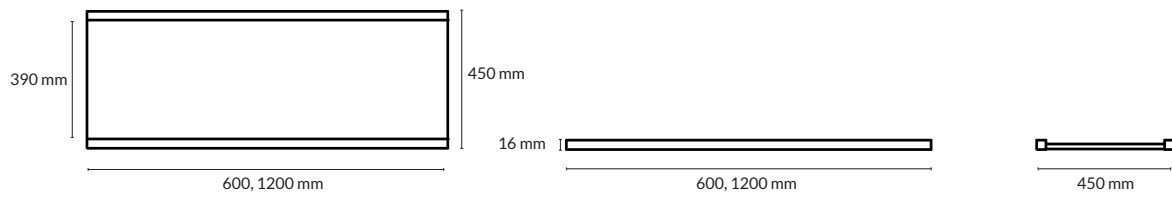

**HYLLPLAN** inkl. 2 horisontella reglar

| Utförande | Storlek | Artikelnummer | Pris |
|--------------------------------------|----------------|---------------|------|
| Vit direktlaminat/vittonad ask | 600x450x16 mm | 195200-1 | 1591 |
| | 1200x450x16 mm | 195201-1 | 2121 |
| Vit direktlaminat/ek | 600x450x16 mm | 195200-2 | 1777 |
| | 1200x450x16 mm | 195201-2 | 2457 |
| Vit direktlaminat/valnöt | 600x450x16 mm | 195200-3 | 1913 |
| | 1200x450x16 mm | 195201-3 | 2719 |
| Svart antifingerprint laminat/valnöt | 600x450x16 mm | 195200-4 | 2429 |
| | 1200x450x16 mm | 195201-4 | 3406 |



TILLBEHÖR: Lås

| Utförande | Information | Artikelnummer | Pris |
|-----------|--|---------------|------|
| RFID | Öppnas med tag eller kort | 5903 | 1650 |
| Bluetooth | Bokas/öppnas med app | 5904 | 1850 |
| Gateway* | Bokas/öppnas med app utanför det lokala nätverket | 5905 | 2900 |

*25 st lås/gateway.



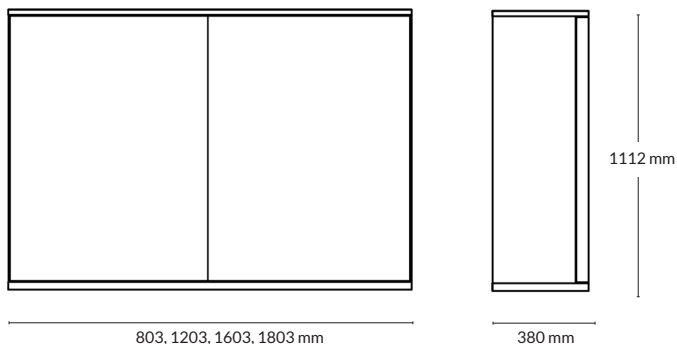

SKJUTDÖRRSKÅP

| Utförande 800 mm | Information | Storlek | Artikelnummer | Pris |
|-------------------|---------------------------------|------------------|---------------|------|
| Vit direktlaminat | 3 p, 2 hyllplan med skjutdörrar | 803x380x1112 mm | 132530-0311 | 4900 |
| Utförande 1200 mm | Information | Storlek | Artikelnummer | Pris |
| Vit direktlaminat | 3 p, 2 hyllplan med skjutdörrar | 1203x380x1112 mm | 132531-0311 | 6000 |
| Utförande 1600 mm | Information | Storlek | Artikelnummer | Pris |
| Vit direktlaminat | 3 p, 2 hyllplan med skjutdörrar | 1603x380x1112 mm | 132532-0311 | 6900 |
| Utförande 1800 mm | Information | Storlek | Artikelnummer | Pris |
| Vit direktlaminat | 3 p, 2 hyllplan med skjutdörrar | 1803x380x1112 mm | 132533-0311 | 8900 |

TILLBEHÖR: Lås

| Utförande | Information | Artikelnummer | Pris |
|------------------|---------------------------|---------------|------------|
| Tryckcylinderlås | Öppnas med vikbar nyckel | 5901 | 270 kr/st |
| RFID | Öppnas med tag eller kort | 5903 | 1650 kr/st |

TILLBEHÖR: Lådsats*

| Utförande | Information | Artikelnummer | Pris |
|-----------|------------------------|---------------|------|
| Vit | 3 lådor inkl. pennlåda | 133380-0311 | 2300 |

*Ej kompatibel med B: 800 mm.

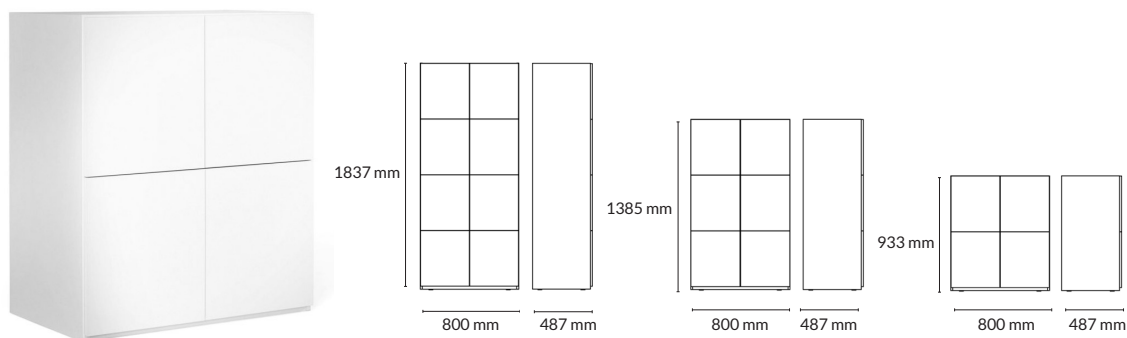

SKÅP

| Utförande | Information | Storlek | Artikelnummer | Pris |
|-------------------|-----------------------|----------------|---------------|------|
| Vit direktlaminat | 4 st push2open luckor | 800x487x933 mm | 131731-0311 | 7450 |

| Utförande | Information | Storlek | Artikelnummer | Pris |
|-------------------|-----------------------|-----------------|---------------|------|
| Vit direktlaminat | 6 st push2open luckor | 800x487x1385 mm | 131732-0311 | 9900 |

| Utförande | Information | Storlek | Artikelnummer | Pris |
|-------------------|-----------------------|-----------------|---------------|--------|
| Vit direktlaminat | 8 st push2open luckor | 800x487x1837 mm | 131733-0311 | 12 100 |

TILLBEHÖR: Lås

| Utförande | Information | Artikelnummer | Pris |
|------------------|---------------------------|---------------|------------|
| Tryckcylinderlås | Öppnas med vikbar nyckel | 5901 | 270 kr/st |
| RFID | Öppnas med tag eller kort | 5903 | 1650 kr/st |

R5 WORK.PEDESTAL

RAGNARS

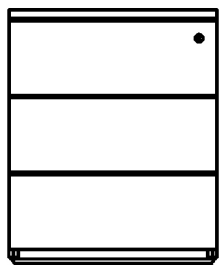

432 mm

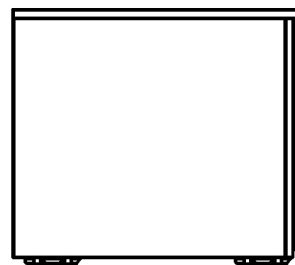

524 mm

600 mm

LÅDHURTS

| Utförande | Information | Storlek | Artikelnummer | Pris |
|-------------------------------|------------------------|----------------|----------------|------|
| Vit direktlaminat | 3 lådor inkl. pennlåda | 432x600x524 mm | 151027-0311-00 | 4950 |
| Svart antifingerprint laminat | 3 lådor inkl. pennlåda | 432x600x524 mm | 151027-0015-00 | 5950 |



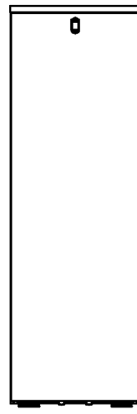

390 mm

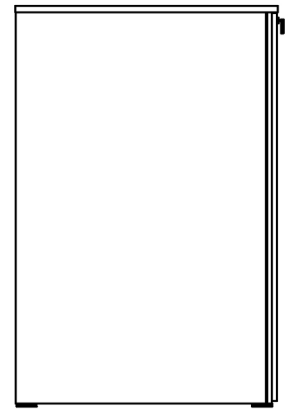

790 mm

1200 mm

PÄRMSKÅP

| Utförande vänsterställd | Information | Storlek | Artikelnummer | Pris |
|-------------------------------|------------------------|-----------------|----------------|--------|
| Vit direktlaminat | 3 lådor inkl. pennlåda | 390x790x1200 mm | 151084-0311-00 | 8900 |
| Svart antifingerprint laminat | 3 lådor inkl. pennlåda | 390x790x1200 mm | 151084-0015-00 | 12 200 |

| Utförande högerställd | Information | Storlek | Artikelnummer | Pris |
|-------------------------------|------------------------|-----------------|----------------|--------|
| Vit direktlaminat | 3 lådor inkl. pennlåda | 390x790x1200 mm | 151085-0311-00 | 8900 |
| Svart antifingerprint laminat | 3 lådor inkl. pennlåda | 390x790x1200 mm | 151085-0015-00 | 12 200 |



AVSKÄRMNING

One Piece U.Screen
One Piece L.Screen
R3 Work.Cubicles
R3 Work.Screen
R5 Work. Screen
Table Screen +

ONE PIECE U.SCREEN

RAGNARS

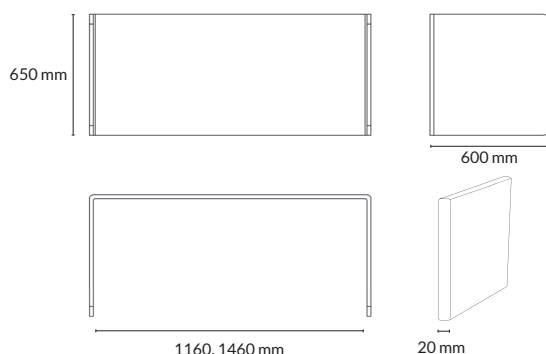

SKÄRM

| Storlek | Artikelnummer | Prisgr. A | Prisgr. B | Prisgr. C | Prisgr. D |
|----------------|---------------|-----------|-----------|-----------|-----------|
| 1160x650x20 mm | 13515 | 8900 | 9400 | 10 000 | 10 700 |
| 1460x650x20 mm | 13513 | 9400 | 9900 | 10 500 | 11 200 |

*Exakta mått avgörs av tjocklek på tyg.

TYGER

| Prisgrupp | Produktnamn |
|-------------|--|
| Prisgrupp A | Gabriel Event Screen, Camira Carlow, Camira Fiji |
| Prisgrupp B | Camira Blazer Lite, Kvadrat Floyd Screen, Nevotex Slope |
| Prisgrupp C | Camira Blazer, Camira Synergy, Kvadrat Remix Screen, Nevotex Wooly |
| Prisgrupp D | Kvadrat Remix 3, Kvadrat Steelcut Trio |

KONSOL: L-konsol



| Utförande | Information | Artikelnummer | Pris |
|--------------------|---|---------------|------|
| Svartlackad metall | Till skärm med bestämd höjd över bordsskiva | 100664-0814 | 490 |

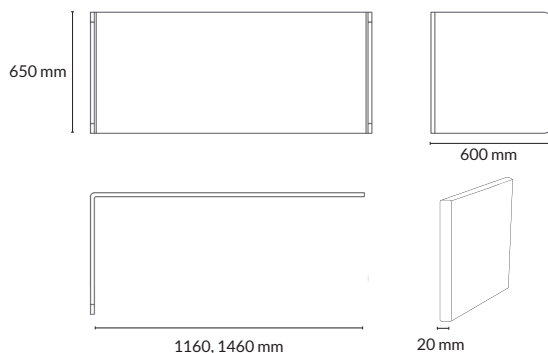

SKÄRM

| Storlek | Artikelnummer | Prisgr. A | Prisgr. B | Prisgr. C | Prisgr. D |
|----------------|---------------|-----------|-----------|-----------|-----------|
| 1160x650x20 mm | 13517 | 5600 | 6400 | 6900 | 7900 |
| 1460x650x20 mm | 13519 | 5800 | 6800 | 7300 | 8400 |

*Exakta mått avgörs av tjocklek på tyg + 2 mm laminering.

TYGER

| Prisgrupp | Produktnamn |
|-------------|--|
| Prisgrupp A | Gabriel Event Screen, Camira Carlow, Camira Fiji |
| Prisgrupp B | Camira Blazer Lite, Kvadrat Floyd Screen, Nevotex Slope |
| Prisgrupp C | Camira Blazer, Camira Synergy, Kvadrat Remix Screen, Nevotex Wooly |
| Prisgrupp D | Kvadrat Remix 3, Kvadrat Steelcut Trio |

KONSOL: L-konsol



| Utförande | Information | Artikelnummer | Pris |
|--------------------|---|---------------|------|
| Svartlackad metall | Till skärm med bestämd höjd över bordsskiva | 100665-0814 | 450 |



R3 WORK.CUBICLES

RAGNARS

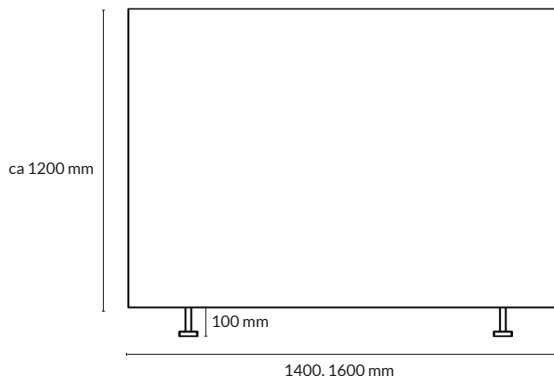

FRISTÅENDE GOLVSKÄRM

| Storlek* | Artikelnummer | Prisgr. A | Prisgr. B | Prisgr. C | Prisgr. D |
|-----------------|---------------|-----------|-----------|-----------|-----------|
| 1400x1200x35 mm | 13500 | 3300 | 4300 | 5300 | 7300 |
| 1600x1200x35 mm | 13501 | 3500 | 4500 | 5500 | 7500 |

*Exakta mått avgörs av tjocklek på tyg + 2 mm laminering.

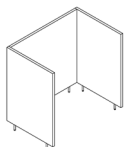

ENKEL KUB En frontskärm + två sidoskärmar, fot i svart metall

| Storlek frontskärm* | Storlek sidoskärm* | Artikelnummer | Prisgr. A | Prisgr. B | Prisgr. C | Prisgr. D |
|---------------------|--------------------|---------------|-----------|-----------|-----------|-----------|
| 1400x1200x35 mm | 830x1200x35 mm | 13510 | 9500 | 10 200 | 17 900 | 19 900 |
| 1600x1200x35 mm | 830x1200x35 mm | 13511 | 9800 | 10 600 | 18 200 | 20 500 |

*Exakta mått avgörs av tjocklek på tyg + 2 mm laminering.

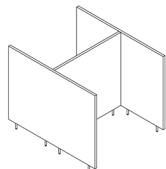

DUBBEL KUB En frontskärm + två sidoskärmar, fot i svart metall

| Storlek frontskärm* | Storlek sidoskärm* | Artikelnummer | Prisgr. A | Prisgr. B | Prisgr. C | Prisgr. D |
|---------------------|--------------------|---------------|-----------|-----------|-----------|-----------|
| 1400x1200x35 mm | 1630x1200x35 mm | 13520 | 14 500 | 16 500 | 19 500 | 24 500 |
| 1600x1200x35 mm | 1630x1200x35 mm | 13521 | 14 900 | 16 900 | 19 900 | 24 900 |

*Exakta mått avgörs av tjocklek på tyg + 2 mm laminering.



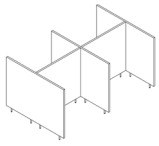

4-GRUPP Två frontskärmar + tre sidoskärmar, fot i svart metall

| Storlek frontskärm* | Storlek sidoskärm* | Artikelnummer | Prisgr. A | Prisgr. B | Prisgr. C | Prisgr. D |
|---------------------|--------------------|---------------|-----------|-----------|-----------|-----------|
| 1400x1200x35 mm | 1630x1200x35 mm | 13530 | 24 500 | 27 500 | 35 500 | 43 500 |
| 1600x1200x35 mm | 1630x1200x35 mm | 13531 | 25 500 | 28 500 | 36 800 | 44 900 |

*Exakta mått avgörs av tjocklek på tyg + 2 mm laminering.

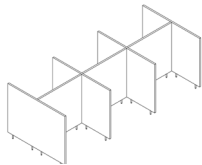

6-GRUPP Tre frontskärmar + fyra sidoskärmar, fot i svart metall

| Storlek frontskärm* | Storlek sidoskärm* | Artikelnummer | Prisgr. A | Prisgr. B | Prisgr. C | Prisgr. D |
|---------------------|--------------------|---------------|-----------|-----------|-----------|-----------|
| 1400x1200x35 mm | 1630x1200x35 mm | 13540 | 36 500 | 45 500 | 52 900 | 63 500 |
| 1600x1200x35 mm | 1630x1200x35 mm | 13541 | 38 400 | 49 800 | 55 900 | 66 800 |

*Exakta mått avgörs av tjocklek på tyg + 2 mm laminering.

TYGER

| Prisgrupp | Produktnamn |
|-------------|--|
| Prisgrupp A | Gabriel Event Screen, Camira Carlow, Camira Fiji |
| Prisgrupp B | Camira Blazer Lite, Kvadrat Floyd Screen, Nevotex Slope |
| Prisgrupp C | Camira Blazer, Camira Synergy, Kvadrat Remix Screen, Nevotex Wooly |
| Prisgrupp D | Kvadrat Remix 3, Kvadrat Steelcut Trio |



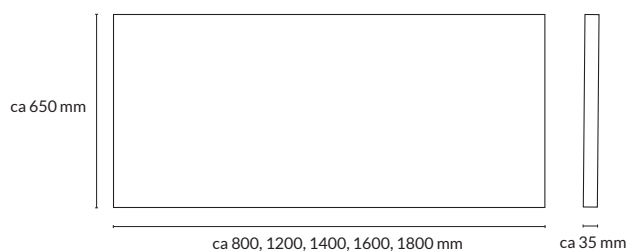

SKÄRM

| Storlek* | Artikelnummer | Prisgr. A | Prisgr. B | Prisgr. C | Prisgr. D |
|----------------|---------------|-----------|-----------|-----------|-----------|
| 800x650x35 mm | 11517 | 1600 | 2200 | 2500 | 4100 |
| 1200x650x35 mm | 11520 | 2100 | 2600 | 3300 | 4400 |
| 1400x650x35 mm | 11522 | 2200 | 2800 | 3600 | 4600 |
| 1600x650x35 mm | 11524 | 2400 | 3000 | 3800 | 4800 |
| 1800x650x35 mm | 11526 | 2600 | 3200 | 4100 | 5200 |

*Exakt mått avgörs av tjocklek på tyg + 2mm laminering.

TYGER

| Prisgrupp | Produktnamn |
|-------------|--|
| Prisgrupp A | Gabriel Event Screen, Camira Carlow, Camira Fiji |
| Prisgrupp B | Camira Blazer Lite, Kvadrat Floyd Screen, Nevotex Slope |
| Prisgrupp C | Camira Blazer, Camira Synergy, Kvadrat Remix Screen, Nevotex Wooly |
| Prisgrupp D | Kvadrat Remix 3, Kvadrat Steelcut Trio |

TILLBEHÖR: Toolbar

| Utförande | Storlek | Artikelnummer | Pris |
|-----------|------------------------------|---------------|------|
| Aluminium | 995x72 mm för skärm 1200 mm | 100671-0815 | 1260 |
| Aluminium | 1195x72 mm för skärm 1400 mm | 100672-0815 | 1380 |
| Aluminium | 1395x72 mm för skärm 1600 mm | 100673-0815 | 1480 |
| Aluminium | 1595x72 mm för skärm 1800 mm | 100674-0815 | 1600 |

KONSOL: L-konsol



| Utförande | Information | Artikelnummer | Pris |
|---------------------|--|---------------|------|
| Pulverlackad metall | Till skärm med bestämd höjd över bordsskiva | 100662-xxxx | 405 |
| Pulverlackad metall | Till sidoskärm med bestämd höjd över bordsskiva* | 100663-xxxx | 405 |

*Måste även användas till B3 Basic.Station och bordsskivor av andra fabrikat, om inte klämfäste väljs.

KONSOL: Klämfäste



| Utförande | Information | Artikelnummer | Pris |
|---------------------|--|---------------|------|
| Pulverlackad metall | Till skärm med bestämd höjd över bordsskiva* | 100668-xxxx | 540 |

*Måste även användas till B3 Basic.Station och bordsskivor av andra fabrikat om inte L-konsol väljs.

KONSOL: Skärmfäste



| Utförande | Information | Artikelnummer | Pris |
|---------------------|---|---------------|------|
| Pulverlackad metall | Till skärm med fast höjd över golv för el. justerbara ben | 151971-xxxx | 1650 |
| Blankkromad metall | Till skärm med fast höjd över golv för el. justerbara ben | 151971-0820 | 3000 |

FÄRGVAL: Konsoller

| Utförande | Artikelnummer |
|-----------|---------------|
| Vit | xxxxxx-0811 |
| Svart | xxxxxx-0814 |

R5 WORK.SCREEN

RAGNARS



ca 650 mm

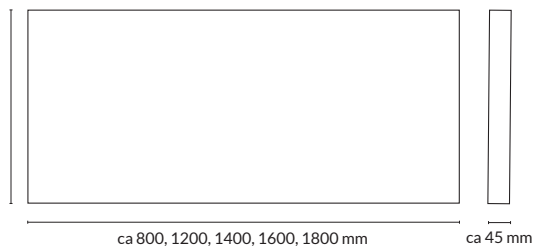

SKÄRM

| Storlek* | Artikelnummer | Prisgr. A | Prisgr. B | Prisgr. C | Prisgr. D |
|----------------|---------------|-----------|-----------|-----------|-----------|
| 800x650x45mm | 15508 | 1900 | 3100 | 3400 | 4200 |
| 1200x650x45 mm | 15511 | 2400 | 3900 | 4200 | 4600 |
| 1400x650x45 mm | 15513 | 2600 | 4100 | 4400 | 5000 |
| 1600x650x45 mm | 15515 | 2800 | 4300 | 4600 | 5200 |
| 1800x650x45 mm | 15517 | 2900 | 4600 | 4900 | 5500 |

*Exakt mått avgörs av tjocklek på tyg + 2mm laminering.

TYGER

| Prisgrupp | Produktnamn |
|-------------|--|
| Prisgrupp A | Gabriel Event Screen, Camira Carlow, Camira Fiji |
| Prisgrupp B | Camira Blazer Lite, Kvadrat Floyd Screen, Nevotex Slope |
| Prisgrupp C | Camira Blazer, Camira Synergy, Kvadrat Remix Screen, Nevotex Wooly |
| Prisgrupp D | Kvadrat Remix 3, Kvadrat Steelcut Trio |

TILLBEHÖR: Toolbar

| Utförande | Storlek | Artikelnummer | Pris |
|-----------|------------------------------|---------------|------|
| Aluminium | 995x72 mm för skärm 1200 mm | 100671-0815 | 1260 |
| Aluminium | 1195x72 mm för skärm 1400 mm | 100672-0815 | 1380 |
| Aluminium | 1395x72 mm för skärm 1600 mm | 100673-0815 | 1480 |
| Aluminium | 1595x72 mm för skärm 1800 mm | 100673-0815 | 1600 |

KONSOL: L-konsol



| Utförande | Information | Artikelnummer | Pris |
|---------------------|--|---------------|------|
| Pulverlackad metall | Till skärm med bestämd höjd över bordsskiva | 100662-xxxx | 405 |
| Pulverlackad metall | Till sidoskärm med bestämd höjd över bordsskiva* | 100663-xxxx | 405 |

* Måste även användas till B3 Basic.Station och bordskivor av andra fabrikat, om inte klämfäste väljs.

KONSOL: Klämfäste



| Utförande | Information | Artikelnummer | Pris |
|---------------------|--|---------------|------|
| Pulverlackad metall | Till skärm med bestämd höjd över bordsskiva* | 100668-xxxx | 540 |

* Måste även användas till B3 Basic.Station och bordskivor av andra fabrikat om inte L-konsol väljs.

KONSOL: Skärmfäste



| Utförande | Information | Artikelnummer | Pris |
|---------------------|---|---------------|------|
| Pulverlackad metall | Till skärm med fast höjd över golv för el. justerbara ben | 151971-xxxx | 1650 |
| Blankkromad metall | Till skärm med fast höjd över golv för el. justerbara ben | 151971-0820 | 3000 |

FÄRGVAL: Konsoller

| Utförande | Artikelnummer |
|-----------|---------------|
| Vit | xxxxxx-0811 |
| Svart | xxxxxx-0814 |

TABLE SCREEN+

RAGNARS

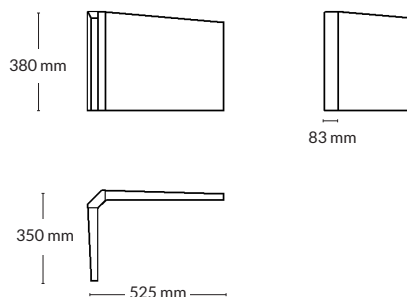

SKÄRM

| Utförande | Storlek | Artikelnummer | Pris |
|------------|-------------------|---------------|------|
| Natur kork | 525x350x380x38 mm | 191505-0630 | 5100 |
| Rökt kork | 525x350x380x38 mm | 191505-0631 | 5470 |



SITTMÖBLER

Lean Stool
W5 Bar Stool

LEAN STOOL

RAGNARS



PALL

| Utförande ben | Storlek | Artikelnummer | Budget | Prisgr. A | Prisgr. B | Prisgr. C | Prisgr. D |
|----------------|----------------|---------------|--------|-----------|-----------|-----------|-----------|
| Natur ek | 404x404x692 mm | 195020-0020 | 5390 | 6490 | 6820 | 7150 | 7480 |
| Natur valnöt | 404x404x692 mm | 195021-0023 | 5890 | 6990 | 7320 | 7650 | 7980 |
| Vittonad ask | 404x404x692 mm | 195020-0024 | - | 6490 | 6820 | 7150 | 7480 |
| Svarttonad ask | 404x404x692 mm | 195020-0025 | - | 6490 | 6820 | 7150 | 7480 |

TYGER

| Prisgrupp | Produktnamn |
|-------------|--|
| Budget | Camira Synergy Venture LDS05 |
| Prisgrupp A | Camira Synergy & Gabriel Fame |
| Prisgrupp B | Kvadrat Steelcut 2, Camira mainline Flax |
| Prisgrupp C | Kvadrat Hero, Hallingdal, Fiord |
| Prisgrupp D | Elmo soft |



W5 BAR STOOL

RAGNARS

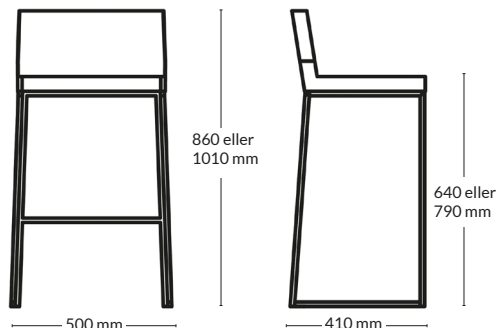

BARSTOL

| Utförande stativ | Storlek* | Artikelnummer | Budget | Prisgr. A | Prisgr. B | Prisgr. C | Prisgr. D |
|------------------|----------------|---------------|--------|-----------|-----------|-----------|-----------|
| Svart metall | 500x410x640 mm | 194480-0814 | 5000 | 5450 | 5700 | 5950 | 6170 |
| Svart metall | 500x410x790 mm | 194485-0814 | 5420 | 5670 | 5920 | 6170 | 6420 |
| Blankkrom | 500x410x640 mm | 194490-0820 | 5790 | 6040 | 6290 | 6540 | 6790 |
| Blankkrom | 500x410x790 mm | 194495-0820 | 6050 | 6300 | 6550 | 6800 | 7050 |

*Höjdmåttet är exklusive ryggstöd på 220 mm

TYGER

| Prisgrupp | Produktnamn |
|-------------|--|
| Budget | Camira Synergy Venture LDS05 |
| Prisgrupp A | Camira Synergy & Gabriel Fame |
| Prisgrupp B | Kvadrat Steelcut 2, Camira mainline Flax |
| Prisgrupp C | Kvadrat Hero, Hallingdal, Fiord |
| Prisgrupp D | Elmo soft |



RAGNARS

RAGNARS INREDNINGAR AB

Fiabgatan 1
571 78 Forserum
Sweden

Tel: +46 (0)36-39 35 00
Email: info@ragnars.se
Webb: www.ragnars.se