



GÄRSNÄS

Prislista
SEK

PRODUKTER
SOM UPPFYLLER KRITERIET FÖR
MÖBELFAKTA

2023

Gärtnäs

SENAB

Färgmarkeringar och/eller symboler för hållbara alternativ i prislistan:

Mörkgrön markering eller symbol

Miljömärkt produkt – Möbler där hela den sammansatta varan har en typ 1 miljömärkning enligt ISO 14024 med Svanen, Möbelfakta, EU Ecolabel eller annan likvärdig märkning.

Ljusgrön markering eller symbol

Hållbarhetsmärkt produkt eller beståndsdel – Möbler där hela eller delar av den sammansatta varan är hållbarhetsmärkt, exempelvis med FSC, EU Ecolabel eller OEKO-TEX®. Leverantören ska kunna ge mer detaljerad information om vilka delar eller variationer som är hållbarhetsmärka vid begäran.

Orange markering eller symbol

Klimatberäknad produkt – Produkt med dokumenterad miljövarudeklaration (EPD) enligt ISO 14025.

Lila markering eller symbol

Produkt med återvunnet eller förnybart material (enligt definitionerna i ISO 14021). Leverantören ska kunna ge information om andel (%) återvunnet och/eller förnybart (biobaserat) vid begäran. Märkning av återvinningsbart material utgår.

Blå markering eller symbol

Demonterbar produkt – Produkt som är demonterbar till olika komponenter och beståndsdelar som i första hand möjliggör återbruk och i andra hand materialåtervinning när produkten nått sin fulla livslängd. Produkten ska vara designad för renovering, det vill säga att det ska vara enkelt att reparera och byta ut moduler, komponenter och beståndsdelar som slits över tid. Exempelvis ska ytskikt, som bordsskivor, textil och stoppning kunna tas isär, avlägsnas och ersättas med hjälp av vanligt förekommande manuella verktyg, ej specialverktyg. Enklare reparationer och utbytesarbeten ska kunna utföras av en lekman. Om det krävs fackmanakunskap för mer avancerade arbeten ska det framgå av anvisningarna som leverantören ska kunna ge vid begäran. Anvisningarna ska innehålla en sprängskiss, steg för steg beskrivning inklusive vilka verktyg som krävs samt hur möbelns ingående delar bör källsorteras.

**HUVUDKONTOR,
PRODUKTION OCH SHOWROOM**

Gärsnäs AB

Malmövägen 16-18
SE-272 61 Gärsnäs
Sweden

Tel + 46 414 530 00
info@garsnas.se
www.garsnas.se

Org nr 5560444746
Bank Danske Bank
Bankgiro 662-5024
VAT nr: SE556044474601

KONTAKTPERSON

Claes Eriksson

Mobil: +46 703 160 670
claes.eriksson@garsnas.se

FUNKTIONSBREVLÅDA

avrop@garsnas.se

HEMSIDA

www.garsnas.se

**KONTOR, SHOWROOM OCH BUTIK
STOCKHOLM**

House of Gärsnäs

Svensksundsvägen 17
SE-111 49 Stockholm
Tel +46 8 442 91 50



INNEHÅLL

Ritningar, produktblad och ytterligare information finns för nedladdning på hemsidan. garsnas.se

Kontaktuppgifter _____	3
Miljöpolicy _____	5
Materialprover _____	6
Trä _____	6
Monocoating _____	6
Bets _____	7
Läder _____	7
Textillista _____	8

STOLAR & PALLAR

Akustik stol _____	10
Akustik karmstol, upphängningsbar _____	11
Akustik karmstol _____	12
Akustik barstol _____	13
Button karmstol _____	13
Day stol/Day karmstol _____	14
Day stol/Day karmstol, snurrstativ _____	15
Day High stol/Day High karmstol _____	15
Dino karmstol _____	16
Emily karmstol _____	16
Elin stol _____	17
Lina karmstol _____	17
Flake stol _____	18
Greitz barpell _____	18
Gästis stol _____	19
Hedda karmstol _____	19
Light & Easy stol _____	20
Light & Easy karmstol _____	21
Madonna stol _____	22
Mr N karmstol _____	22
Petite stol _____	23
Pop barpell _____	23
Sonat karmstol _____	24
Zen Conference karmstol _____	25
Zen Conference stol _____	26
Zen Studio karmstol _____	27
Zen Studio stol _____	27

FÅTÖLJER & SOFFOR

Bleck fåtölj _____	30
Bleck, 2-sits soffa _____	30
Bleck, 3-sits soffa _____	31
Emma fåtölj _____	32
Elin fåtölj _____	32
Emily fåtölj _____	33
Lina fåtölj _____	33
Julius fåtölj _____	34
Julius soffa _____	34
Kvilt fåtölj _____	35
Kvilt pall _____	35
Kvilt, 2 och 3-sits soffa _____	36
Neptunus fåtölj _____	37
Neptunus 2-sits soffa _____	37
Neptunus 3-sits soffa _____	38
Pop modul _____	39
Zen Conference fåtölj _____	43
Zen Studio fåtölj _____	44

BORD

Ateljé bord _____	47
Ballerina bord _____	47
Bleck soffbord/Bleck piedestal _____	48
Bond bord _____	49
Elna bord _____	49
Camelot bord _____	50
Combi bord _____	51
M-bord _____	52
Rotor bord _____	54
Rotor mötesbord _____	56
Tak pelarbord _____	58
Tak bord _____	58

KLÄDHÄNGARE

Loop hängare _____	62
Loop galje _____	62

VAGNAR

Stolskärra _____	64
Allround stolsvagn _____	64
Universal stolsvagn _____	64
Day stolsvagn _____	64
Ballerina bordsvagn _____	65
Combi transportvagn för stativ _____	66

ÖVRIGT

Dag dagbädd _____	68
-------------------	----

GÄRSNÄS MILJÖPOLICY

Gärnsnäs AB utvecklar, tillverkar och renoverar samt marknadsför funktionella möbler av hög kvalitet, design och varaktighet tillsammans med kända formgivare och erfaren personal. Vi ser ett aktivt miljöarbete som en självklarhet i företagets samtliga processer.

Vi ska vid inköp av insatsmaterial och kemikalier välja alternativ som i möjligaste mån är återvinningsbara och miljöanpassade.

Vi skall i vårt design- och produktutvecklingsarbete utnyttja energi- och råvaruuttag så att möblernas hållbarhet, ergonomi och livslängd maximeras.

Vi ska aktivt arbeta med att minska förbrukning av fossila drivmedel kopplat till transporter genom en god logistikplanering, en hög fyllnadsgrad vid varutransporter samt att fordon, drivmedel och körstilar miljöanpassas.

Vi ska använda biobränsle samt grön el för uppvärmning av vår anläggning.

Vi ska aktivt arbeta med en miljöanpassad rest- och avfallshantering inom företaget och verka för en hög grad av återvinning.

Vi ska aktivt arbeta för att minimera och fasa ut farliga kemikalier och ersätta dem med miljöanpassade alternativ där så är tekniskt och ekonomiskt försvarbart.

Vi ska förebygga nödlägen och föroreningar genom att underhålla och serva maskiner och utrustning samt genom en säker kemikaliehantering så att vår miljö skyddas.

Vi ska arbeta långsiktigt med vårt förbättringsarbete för att uppnå en bättre miljöprestanda, samt där interna och externa krav och tillämplig lagstiftning som berör företagets miljöaspekter beaktas och följs.

Samtliga anställda på Gärnsnäs skall ha genomgått grundläggande miljöutbildning.

2030

ETT CIRKULÄRT GÄRSNÄS

Senast år 2030 ska Gärnsnäs vara helt cirkulära och klimatneutrala. För att nå dit har vi formulerat en vision i tre punkter.

1

100 % cirkulär design för lång livslängd och utan avfall.

Vi fortsätter att utveckla ett långt produktliv. Formgivningen ska förbereda våra möbler för att återställas till originalskick eller uppgraderas.

Allt ingående material ska kunna användas till nya produkter eller återgå till naturen. Produkterna ska kunna anpassas till nya framtida affärsmodeller och erbjudanden. Olämpliga kemikalier fasas ut.

2

100 % ansvarsfullt erbjudande.

Våra möbler ska inte bara tillverkas och säljas. Vår ambition är att vara med och leda utvecklingen av cirkulära möbel-erbjudanden. Vi ska erbjuda underhåll genom möblernas alla livscyklar. De som väljer Gärnsnäs möbler ska få en proaktiv plan för möblernas skötsel och underhåll. När de inte är aktuella längre ska de enkelt kunna säljas tillbaka till Gärnsnäs eller någon av våra partners eller aktörer på marknaden.

3

100 % förnybar energi.

Hela vår produktionsprocess samt övriga delar av verksamheten, tex. transporter ska drivas av förnybar energi. Vi planerar för produktion av elförsörjning lokalt i form av sol, vind eller annan förnyelsebar energikälla.

MATERIALPROVER

MASSIVT TRÄ/TRÄFÄNER



BOK

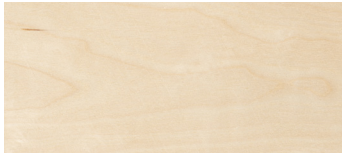

BJÖRK



ASK



EK



VALNÖT

MONOCOATING STANDARDFÄRGER



ASK/PURE



ASK/NATURAL



ASK/WHITE



BOK/PURE



BOK/NATURAL



BOK/WHITE

MONOCOATING STANDARDFÄRGER



EK/PURE



EK/NATURAL



EK/WHITE



EK/BLACK



EK/CHARCOAL

MATERIALPROVER

BETS STANDARDFÄRGER



VIT/NCS S0500-N



LJUSGRÅ/NCS S1500-N



MELLANGRÅ/NCS S4000-N



MÖRKGRÅ/NCS S8000-N

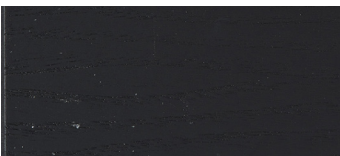

SVART/NCS S9000-N

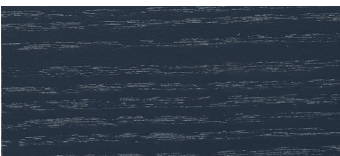

BLÅ/NCS S8010-B10G

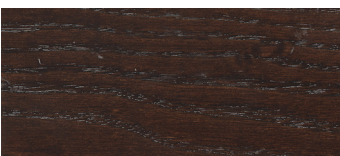

MÖRKBRUN/NCS S8010-Y70R



RÖD/NCS S3560-Y90R

TÄRNSJÖ REMLÄDER



NATUR/9101



COGNAC/9203

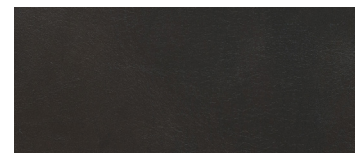

MÖRKBRUN/9208



SVART/9110

Avser bärande klädsel för produkter:
Hedda och Madonna stol.

TEXTILLISTA

PRISKLASS TYG/LÄDER Andra tyger offereras på begäran.

KLÄDSEL/MATERIAL Angivna tygätgångar gäller tyger 130/150 cm bredd. Tyger med mönsterpassning kräver större ätgång. Uppgift om detta erhålles på begäran.

MÖBELFAKTA Textilier och läder ska vara hållbart producerade, säkra att använda och hålla god kvalitet. Samtliga textilier och läder i Gärsnäs prislista uppfyller därför Möbelfaktas krav. Majoriteten är också Oeko-Tex eller EU Ecolabel certifierade.

TYG/PRISKLASS LEVERANTÖR	A	B	C	D	E	F	G
CAMIRA	Era Rivet Main line flax*	Blazer* Synergy*	Yoredale				
GABRIEL	Bond Felicity Medley Tonal Cura	Go Uni Chili Go check Go Couture Step Melange Swing Blend	Capture* Crisp* Fame Focus* Focus Melange* Passion Breeze fusion* Mood* Grain Cyber Select* Harmony	Europost* Criss Cross Luna2* Focus Royal		Comfort +	
KVADRAT		Broken Twill Weave Floyd Reflect Relate	Atlas* Clara 2* Haku Molly 2* Recheck Remix 3* Revive 1	Canvas 2* Divina 3* Divina Melange 3* Encircle Fiord 2* Foss* Hallingdal 65* Hero 2 Jaali Melange Nap* Re-wool* Sabi Steelcut 3* Steelcut Trio 3* Steelcut Quartet Tonica 2* Tonus 4	Divina MD* Vidar*		Sisu
NEVOTEX	Lido Rock CS	Maya CS	Blues CS Pop CS Illusion*				
ROMO/KIRKBY		Linara	Smooth easy clean	Ruskin			
LUDVIG SVENSSON		Ally* Easy Macro Semi Tone* Harper* Heritage Step* Hello Khaki Cody Node	BE On Mingel Accessorie Poppy Revolt	Balance Moss Rami* Rami plus* Debut*			
VESCOM	Avon	Acton Samar	Creek** Malta** Cyprus** Arches** Arrow** Leone** Jemo** Scott** Dalma** Furka** Wilson Norfolk Hardin Gamut Rocket easy clean Wolin* Lamu Lani	Auckland Foster Dikson Fuga Rolla* Noss Hestan Eliot Burton	Billiard Cloth		
ELMO LEATHER						Elmorustical Elmonordic Elmosoft* Elmobaltique	Elmoessence
TÄRNSJÖ							Plymläder

* Rekommenderade tyger till Emma, Emily, Lina & Elin. ** Konstläder i vinyl som avser vårdmiljö.

Prislistan gäller från och med 1 januari 2023.

Ritningar, produktbilder och produktblad
finns för nedladdning på hemsidan.

garsnas.se

STOLAR & PALLAR



6141

MÖBELFAKTA

AKUSTIK stol

Design Åke Axelsson 2006

Stol i massiv björk med bakben i obasad ljus bok.

Alternativt i massiv ask med pristillägg/stol.

40 mm ljudabsorberande och miljögodkänt soundfelt under sits med perforerad plywood.

Formpressad skålad fanérsits alt klädd sits i tyg eller läder.

Stapelbar och kan fås kopplingsbar.

Filttass

Akustiktestad av Rise.

Mått: B 485 mm, D 487 mm, H 810 mm, SH 440 mm.

Vikt: 4 kg

Fanérsits

3 237

Klädd sits

Tyg A	Tyg B	Tyg C	Tyg D	Tyg E	Tyg F	Tyg G
4 129	4 188	4 268	4 367	4 446	4 565	4 882

Klädd sits och rygg

Tyg A	Tyg B	Tyg C	Tyg D	Tyg E	Tyg F	Tyg G
4 960	5 079	5 238	5 436	5 595	5 833	6 467

Tillägg enligt standard för

Bets/Monocoating	181
Utförande i ask/stol	931
Löst kopplingsbeslag i björk	671
Löst kopplingsbeslag i ask	739
Bets/Monocoating på kopplingsbeslag	129
Stolskärta (sida 80)	1 907
Stolsvagn Universal (sida 80)	3 223

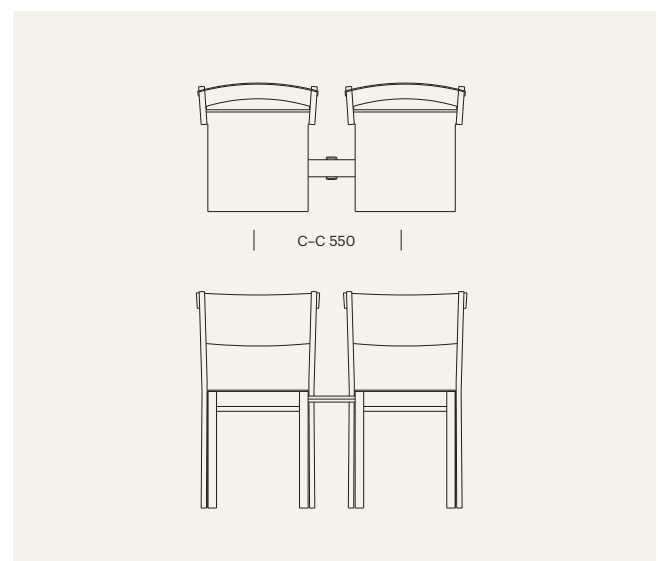



6142

MÖBELFAKTA

AKUSTIK karmstol

Design Åke Axelsson 2008

Upphängningsbar karmstol i massiv björk med bakben i obasad ljus bok. Alternativt i massiv ask med pristillägg/stol.

40 mm ljudabsorberande och miljögodkänt soundfelt under sits med perforerad plywood.

Formpressad skålad fanérsits alternativt klädd sits i tyg eller läder.

Stapelbar och kan fås kopplingsbar.

Filttass

Akustiktestad av Rise.

Mått: B 492 mm, D 487 mm, H 810 mm, SH 440 mm.

Vikt: 4 kg

Fanérsits

3 536

Klädd sits

Tyg A	Tyg B	Tyg C	Tyg D	Tyg E	Tyg F	Tyg G
4 427	4 487	4 566	4 665	4 745	4 864	5 181

Klädd sits och rygg

Tyg A	Tyg B	Tyg C	Tyg D	Tyg E	Tyg F	Tyg G
5 259	5 378	5 536	5 735	5 894	6 132	6 766

Tillägg enligt standard för

Bets/Monocoating	189
Utförande i ask/stol	1 005
Löst kopplingsbeslag i björk	671
Löst kopplingsbeslag i ask	739
Bets/Monocoating på kopplingsbeslag	129
Stolskärta (sida 80)	1 907
Stolsvagn Universal (sida 80)	3 223

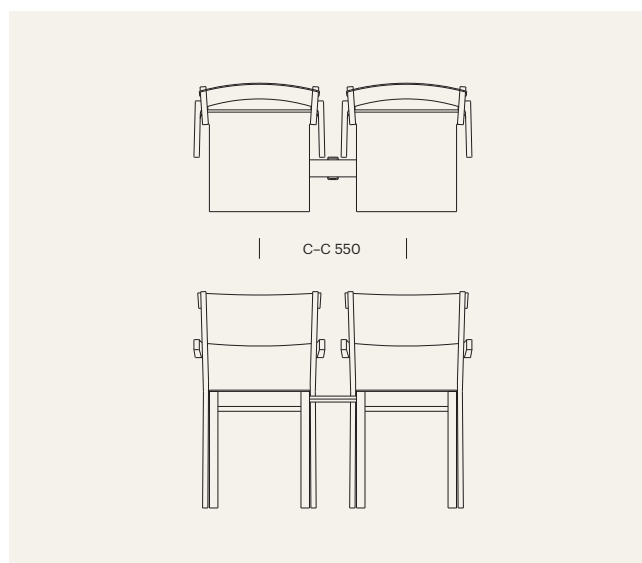



6144

AKUSTIK karmstol

Design Åke Axelsson 2016

Karmstol i massiv björk med bakben i obasad ljus bok.

Alternativt i massiv ask med pristillägg/stol.

40 mm ljudabsorberande och miljögodkänt soundfelt under sits med perforerad plywood.

Formpressad skålad fanérsits alternativt klädd sits i tyg eller läder.

Kan fås i sitthöjd 440 mm eller 500 mm.

Stapelbar och kan fås kopplingsbar.

Filttass

Akustiktestad av Rise.

Mått: B 520 mm, D 482 mm, H 810/870 mm, SH 440/500 mm.

Vikt: 5 kg.

Fanérsits

3 750

Klädd sits

Tyg A	Tyg B	Tyg C	Tyg D	Tyg E	Tyg F	Tyg G
4 644	4 703	4 783	4 882	4 961	5 080	5 397

Klädd sits och rygg

Tyg A	Tyg B	Tyg C	Tyg D	Tyg E	Tyg F	Tyg G
5 475	5 594	5 753	5 951	6 110	6 348	6 982

Tillägg enligt standard för

Bets/Monocoating	193
Utförande i ask/stol	1 005
Löst kopplingsbeslag i björk	671
Löst kopplingsbeslag i ask	739
Bets/Monocoating på kopplingsbeslag	129
Stolskärta (sida 80)	1 907
Stolsvagn Universal (sida 80)	3 223

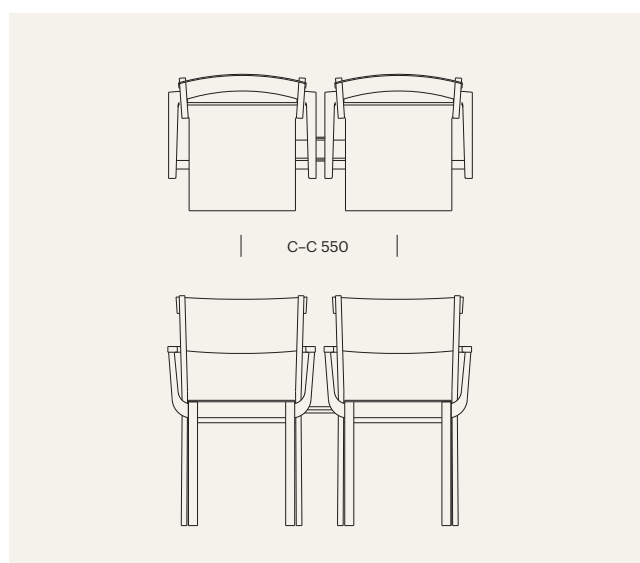



6143

MÖBELFAKTA

AKUSTIK barstol

Design Åke Axelsson 2009

Barstol i massiv björk.

Alternativt i massiv ask med pristillägg/stol.

40 mm ljudabsorberande och miljögodkänt soundfelt under sits med perforerad plywood.

Formpressad skålad fanérsits alternativt klädd sits i tyg eller läder.

Två sitthöjder 650/780 mm.

Beklätt fotstöd med aluminiumskena.

Filttass

Akustiktestad av Rise.

Mått: B 434 mm, D 481 mm, H 880/1010 mm, SH 650/780 mm.

Vikt: 7 kg.

Fanérsits

4 469

Klädd sits

Tyg A	Tyg B	Tyg C	Tyg D	Tyg E	Tyg F	Tyg G
5 288	5 347	5 427	5 526	5 605	5 724	6 041

Klädd sits och rygg

Tyg A	Tyg B	Tyg C	Tyg D	Tyg E	Tyg F	Tyg G
6 266	6 386	6 544	6 742	6 901	7 139	7 774

Tillägg enligt standard för

Bets/Monocoating	243
Utförande i ask/stol	931



4685

MÖBELFAKTA

BUTTON karmstol

Design Pierre Sindre 2008

Karmstol med stomme i massiv ask.

Rygg och armstöd i formpressad antracitgrå filt klädd i tyg eller läder. Klädd eller helklädd sits. Endast läder från Tärnsjö (G).

Stapelbar

Plasttass

Mått: B 570 mm, D 520 mm, H 780 mm, SH 440 mm.

Vikt: 4 kg

Klädd sits & rygg

Tyg A	Tyg B	Tyg C	Tyg D	Tyg E	Tyg G
11 909	12 295	12 807	13 448	13 963	14 732

Helklädd sits och rygg

Tyg A	Tyg B	Tyg C	Tyg D	Tyg E	Tyg G
12 276	12 713	13 294	14 021	14 604	15 476

Tillägg enligt standard för

Bets/Monocoating	282
------------------	-----



6209/6210

MÖBELFAKTA

DAY stol

Design Pierre Sindre 2012

Helklädd stol i tyg eller läder.

Band i rygg går att få i avvikande band i tyg eller läder.
Stålrörsstativ i förkromat, vitlackerat (RAL 9003) eller svartlackerat (RAL9005).

Stapelbar och kan fas kopplingsbar.

Filttass.

Mått: B 560 mm, D 560 mm, H 835 mm, SH 460 mm.

Vikt: 6 kg.

DAY karmstol

Helklädd karmstol i tyg eller läder.

Band i rygg går att få i avvikande band i tyg eller läder.

Stålrörsstativ i förkromat, vitlackerat (RAL 9003) eller svartlackerat (RAL9005).

Armstöd i ask, björk, ek eller valnöt.

Stapel- och kopplingsbar. Kan förses med skrivskiva.

Filttass.

Mått: B 570 mm, D 560 mm, H 835 mm, SH 460 mm.

Vikt: 8 kg.

6209 stol helklädd

Tyg A	Tyg B	Tyg C	Tyg D	Tyg E	Tyg F	Tyg G
4 131	4 389	4 732	5 160	5 504	6 018	7 690

6210 karmstol helklädd

Tyg A	Tyg B	Tyg C	Tyg D	Tyg E	Tyg F	Tyg G
4 998	5 256	5 598	6 027	6 370	6 885	8 255

Tillägg enligt standard för

Bets/Monocoating	108
Avvikande tyg/läderband i rygg	254
Kopplingsbeslag i aluminium	622
Avtagbar skrivskiva för höger alt. vänsterhänt	1 545
Stolskärra (sida 80)	1 529
Stolsvagn (sida 80)	3 220

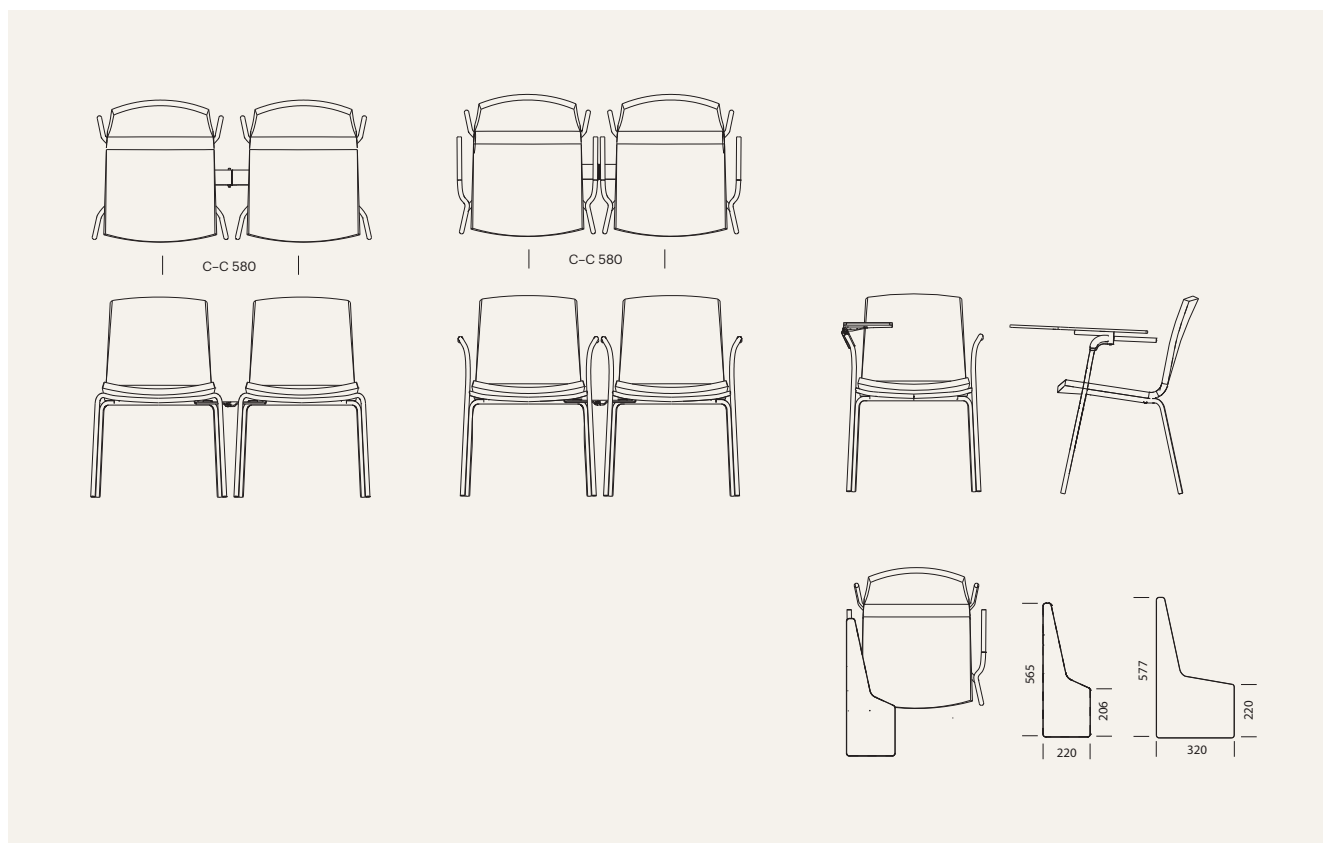



6211/6212

MÖBELFAKTA

DAY stol

Design Pierre Sindre 2013

Helklädd stol i tyg eller läder

Band i rygg går att få i avvikande band i tyg eller läder.

5-armat snurrstativ på hjul i förkromat, vitlackerat (RAL 9003) eller svartlackerat (RAL9005). Hjul i krom.

Går att få höj/sänkbart 420–490 mm.

Mått: B 633 mm, D 560 mm, H 835 mm, SH 460 mm.

Vikt: 10 kg.

DAY karmstol

Helklädd karmstol i tyg eller läder

Band i rygg går att få i avvikande band i tyg eller läder.

5-armat snurrstativ på hjul i förkromat, vitlackerat (RAL 9003) eller svartlackerat (RAL9005). Hjul i krom.

Armstöd i ask, björk, ek eller valnöt.

Går att få höj/sänkbart 420–490 mm.

Kan förses med skrivskiva.

Mått: B 633 mm, D 560 mm, H 835 mm, SH 460 mm.

Vikt: 10 kg.



6211 stol helklädd

Tyg A	Tyg B	Tyg C	Tyg D	Tyg E	Tyg F	Tyg G
6 174	6 427	6 763	7 183	7 521	8 025	9 370

6212 karmstol helklädd

Tyg A	Tyg B	Tyg C	Tyg D	Tyg E	Tyg F	Tyg G
7 130	7 383	7 719	8 140	8 477	8 982	10 326

Tillägg enligt standard för

Bets/Monocoating	108
Avvikande tyg/läderband i rygg	254
Avtagbar skrivskiva för höger alt. vänsterhänt	1 545
Höj- och sänkbart stativ	1 407
Läderlindad karm	2 988

6274/6275

DAY HIGH

Design Pierre Sindre 2015

Helklädd stol i tyg eller läder med hög rygg

Band i rygg går att få i avvikande band i tyg eller läder.

5-armat snurrstativ på hjul i förkromat, vitlackerat (RAL 9003) eller svartlackerat (RAL9005). Hjul i krom.

Armstöd i ask, björk, ek eller valnöt.

Går att få höj/sänkbart 420–490 mm.

Mått: B 633 mm, D 621 mm, H 1025 mm, SH 460 mm.

Vikt: 11 kg

DAY HIGH karmstol

Helklädd karmstol i tyg eller läder med hög rygg

Band i rygg går att få i avvikande band i tyg eller läder.

5-armat snurrstativ på hjul i förkromat, vitlackerat (RAL 9003) eller svartlackerat (RAL9005). Hjul i krom.

Armstöd i ask, björk, ek eller valnöt.

Går att få höj/sänkbart 420–490 mm.

Kan förses med skrivskiva.

Mått: B 633 mm, D 621 mm, H 1025 mm, SH 460 mm.

Vikt: 11 kg

6274 stol helklädd

Tyg A	Tyg B	Tyg C	Tyg D	Tyg E	Tyg F	Tyg G
9 034	9 347	9 763	10 284	10 701	11 326	12 991

6275 karmstol

Tyg A	Tyg B	Tyg C	Tyg D	Tyg E	Tyg F	Tyg G
10 017	10 330	10 746	11 266	11 684	12 309	13 974

Tillägg enligt standard för

Bets/Monocoating	108
Avvikande tyg/läderband i rygg	254
Avtagbar skrivskiva för höger alt. vänsterhänt	1 545
Höj- och sänkbart stativ	1 407
Läderlindad karm	2 988



6207

DINO karmstol

Design Pierre Sindre 2022

Helklädd karmstol med avtagbar klädsel i tyg eller Elmosoft läder.

5-armat snurrstativ på hjul i förkromat, vitlackerat (RAL 9003) eller svartlackerat (RAL9005).

Hjul i krom.

Går att få höj/sänkbart 420–490 mm.

Mått: B 633 mm, D 560 mm, H 835 mm, SH 460 mm.

5-armat snurr, hjul

Tyg A	Tyg B	Tyg C	Tyg D	Tyg E	Tyg F	Tyg G
10 226	10 518	10 979	11 553	12 015	14 244	-

Tillägg enligt standard för

Höj och sänkbart stativ	1 435
-------------------------	-------



6261

EMILY karmstol

Design Fredrik Färg & Emma Marga Blanche 2014/2019

Karmstol med klädd rygg och sits i tyg eller läder.

Konfektionerad med genomgående stickningar i rygg, valbar kulör.

Rekommenderade tyger markeras med * i tygklasserna.

Valbara stativ:

- Trästativ med 4 ben i ask eller ek, plasttassar.
- Trästativ går att få med två sitthöjder 430/465 mm.
- 5-armat snurrstativ i krom med hjul, fast höjd eller höj- och sänk.

Mått: B 600 mm, D 520 mm, H 770/800 mm.

Trästativ karmstol 465 mm.

Trästativ fåtölj 430 mm (sida 41).

Snurrstativ sitthöjd 470 mm.

Vikt: 10/13 kg

Val av trådfärg på stickning:

- Svart 000 (Standard) - Grön 237
- Mörkgrå 701 - Orange 351
- Ljusgrå 38 - Brun 842
- Offwhite 111

Ben i trä

Tyg A	Tyg B	Tyg C	Tyg D	Tyg E	Tyg F	Tyg G
10 559	10 964	11 502	12 175	12 715	13 523	15 677

5-armat snurr, hjul

Tyg A	Tyg B	Tyg C	Tyg D	Tyg E	Tyg F	Tyg G
12 790	13 195	13 733	14 406	14 946	15 754	17 908

Tillägg enligt standard för

Bets/Monocoating	202
Höj- och sänkbart 5-armat stativ	1 648

* Emily med träunderrede har Möbelfakta



6561

MÖBELFAKTA*

ELIN stol

Design Fredrik Färg & Emma Marga Blanche 2019

Stol med klädd rygg och sits i tyg eller läder. Konfektionerad med genomgående stickningar i rygg, valbar kulör.

Rekommenderade tyger markeras med * i tygklasserna.

Valbara stativ:

- Trästativ med 4 ben i ask eller ek, plasttassar.
- Trästativ går att få med två sitthöjder 430/465 mm.
- 5-armat snurrstativ i krom med hjul, fast höjd eller höj- och sänk.

Mått: B 600 mm, D 520 mm, H 770/800 mm.

Trästativ karmstol 465 mm.

Trästativ fåtölj 430 mm (sida 40).

Snurrstativ sitthöjd 470 mm.

Vikt: 10/13 kg

Val av trådfärg på stickning:

- Svart 000 (Standard)
- Mörkgrå 701
- Ljusgrå 38
- Offwhite 111
- Grön 237
- Orange 351
- Brun 842



Ben i trä

Tyg A	Tyg B	Tyg C	Tyg D	Tyg E	Tyg F	Tyg G
10 383	10 788	11 326	11 999	12 540	13 348	15 502

5-armat snurr, hjul

Tyg A	Tyg B	Tyg C	Tyg D	Tyg E	Tyg F	Tyg G
12 512	12 917	13 455	14 128	14 668	15 476	17 631

Tillägg enligt standard för

Bets/Monocoating	202
Höj- och sänkbart 5-armat stativ	1 648

6461

LINA karmstol

Design Fredrik Färg & Emma Marga Blanche 2019

Karmstol med klädd rygg och sits i tyg eller läder. Konfektionerad med genomgående stickningar i rygg, valbar kulör.

Rekommenderade tyger markeras med * i tygklasserna.

Valbara stativ:

- Trästativ med 4 ben i ask eller ek, plasttassar.
- Trästativ går att få med två sitthöjder 430/465 mm.
- 5-armat snurrstativ i krom med hjul, fast höjd eller höj- och sänk.

Mått: B 600 mm, D 520 mm, H 770/800 mm.

Trästativ karmstol 465 mm.

Trästativ fåtölj 430 mm (sida 41).

Snurrstativ sitthöjd 470 mm. Vikt: 10/13 kg

Val av trådfärg på stickning:

- Svart 000 (Standard)
- Mörkgrå 701
- Ljusgrå 38
- Offwhite 111
- Grön 237
- Orange 351
- Brun 842

Ben i trä

Tyg A	Tyg B	Tyg C	Tyg D	Tyg E	Tyg F	Tyg G
10 849	11 250	11 783	12 450	12 985	13 785	15 919

5-armat snurr, hjul

Tyg A	Tyg B	Tyg C	Tyg D	Tyg E	Tyg F	Tyg G
12 958	13 360	13 893	14 559	15 094	15 895	18 028

Tillägg enligt standard för

Bets/Monocoating	202
Höj- och sänkbart 5-armat stativ	1 648



6233

MÖBELFAKTA

FLAKE stol

Design Nina Jobs 2014

Helklädd stol i tyg eller läder.

Ben i ask eller bok.

Plastass.

Mått: B 476 mm, D 540 mm, H 809 mm, SH 449 mm.

Vikt: 8 kg

Helklädd

Tyg A	Tyg B	Tyg C	Tyg D	Tyg E	Tyg F	Tyg G
6 312	6 503	6 757	7 075	7 330	8 227	9 760

Tillägg enligt standard för

Bets/Monocoating	187
------------------	-----



6137

GREITZ barpall

Design Åke Axelsson 1992

Barpall i massiv ek.

Massiv träsisits två sitthöjder 640 alt. 760 mm.

Lädersits två sitthöjder 680 alt. 800 mm.

Läder; Elmonordic.

Kan förses med skodda fotstöd i rostfri plåt.

Plastassar.

Mått: B 375 mm, D 375 mm, H 640/680/760/800 mm.

Vikt: H 640/680 mm 5 kg, H 760/800 mm 6 kg

Massiv träsisits	5 734
------------------	-------

Lädersits Elmonordic	8 419
----------------------	-------

Tillägg enligt standard för

Bets/Monocoating	203
------------------	-----

Skodda fotstöd i rostfri plåt	817
-------------------------------	-----



6123

GÄSTIS stol

Design Åke Axelsson 1990

Stol i massiv bok med formpressad rygg.

Formpressad skålad fanérsits alternativt klädd sits i tyg eller läder.

Stapelbar.

Plasttassar.

Kan fås med 40 mm ljudabsorberande och miljögodkänt soundfelt under sits med perforerad plywood.

Mått: B 480 mm, D 525 mm, H 810 mm, SH 445 mm.

Vikt: 4 kg

Fanérsits

4 495

Klädd sits

Tyg A	Tyg B	Tyg C	Tyg D	Tyg E	Tyg F	Tyg G
5 094	5 157	5 241	5 346	5 430	5 556	5 892

Tillägg enligt standard för

Bets/Monocoating	254
Ljudabsorberande material under sits	439



6445

HEDDA karmstol

Design David Ericsson 2019

Karmstol i massiv ek med snörad alternativt remlädersits.

Handsnörad sits med 160 m papperssnöre alternativt

lädersits i vegetabiliskt garvat läder från Tärnsjö.

Plasttassar.

Mått: B 528 mm, D 500 mm, H 719 mm, SH 461 mm.

Vikt: 4 kg

Tärnsjö läder färg:

9101 Natur

9110 Svart

9203 Cognac

9208 Mörkbrun

Snörad sits i natur

10 312

Snörad sits i svart

10 969

Lädersits

12 926

Tillägg enligt standard för

Bets/Monocoating	256
------------------	-----



4594

MÖBELFAKTA

LIGHT & EASY stol

Design Åke Axelsson 2004

Stol i massiv ask med bakben i massivböjt trä.

Utförande i massiv ek med pristillägg/stol

Formpressad skålad fanérsits alternativt klädd sits/rygg i tyg eller läder.

Stapelbar.

Kan fås kopplingsbar

Plasttassar

Mått: B 450 mm, D 500 mm, H 820 mm, SH 440 mm.

Vikt: 2,6 kg

Fanérsits

4 727

Klädd sits

Tyg A	Tyg B	Tyg C	Tyg D	Tyg E	Tyg F	Tyg G
5 686	5 749	5 832	5 936	6 019	6 144	6 477

Klädd sits och rygg

Tyg A	Tyg B	Tyg C	Tyg D	Tyg E	Tyg F	Tyg G
6 476	6 601	6 767	6 975	7 142	7 391	8 057

Tillägg enligt standard för

Ekutförande/stol	791
Bets/Monocoating	198
Löst kopplingsbeslag i ask eller ek	691
Bets på kopplingsbeslag	135
Fast kopplingsbeslag i aluminium	717
Ljudabsorberande material under sits	388
Stolskärta (sida 80)	1 558
Stolsvagn Universal (sida 80)	3 381

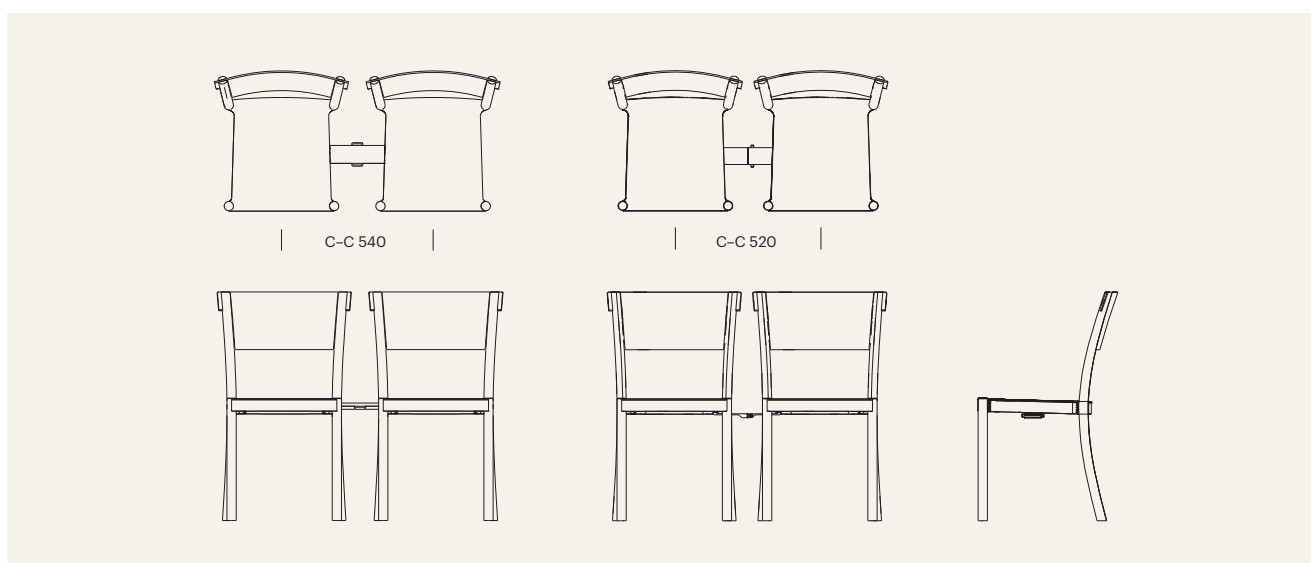



4596

MÖBELFAKTA

LIGHT & EASY karmstol

Design Åke Axelsson 2004

Karmstol i massiv ask med karm och bakben i massivböjt trä.

Utförande i massiv ek med pristillägg/stol

Formpressad skålad fanérsits alternativt klädd sits och rygg i tyg eller läder.

Stapelbar

Kan fås kopplingsbar

Plasttassar.

Mått: B 520 mm, D 500 mm, H 820 mm, SH 440 mm.

Vikt: 3,5 kg

Fanérsits

6 585

Klädd sits

Tyg A	Tyg B	Tyg C	Tyg D	Tyg E	Tyg F	Tyg G
7 575	7 639	7 723	7 829	7 914	8 041	8 381

Klädd sits och rygg

Tyg A	Tyg B	Tyg C	Tyg D	Tyg E	Tyg F	Tyg G
8 328	8 455	8 625	8 837	9 007	9 261	9 939

Tillägg enligt standard för

Ekutförande/stol	901
Bets/Monocoating	249
Löst kopplingsbeslag i ask eller ek	857
Bets på kopplingsbeslag	138
Fast kopplingsbeslag i aluminium	717
Ljudabsorberande material under sits	388
Stolskärta (sida 80)	1 513
Stolsvagn Universal (sida 80)	3 381
Läderlindat armstöd	3 105

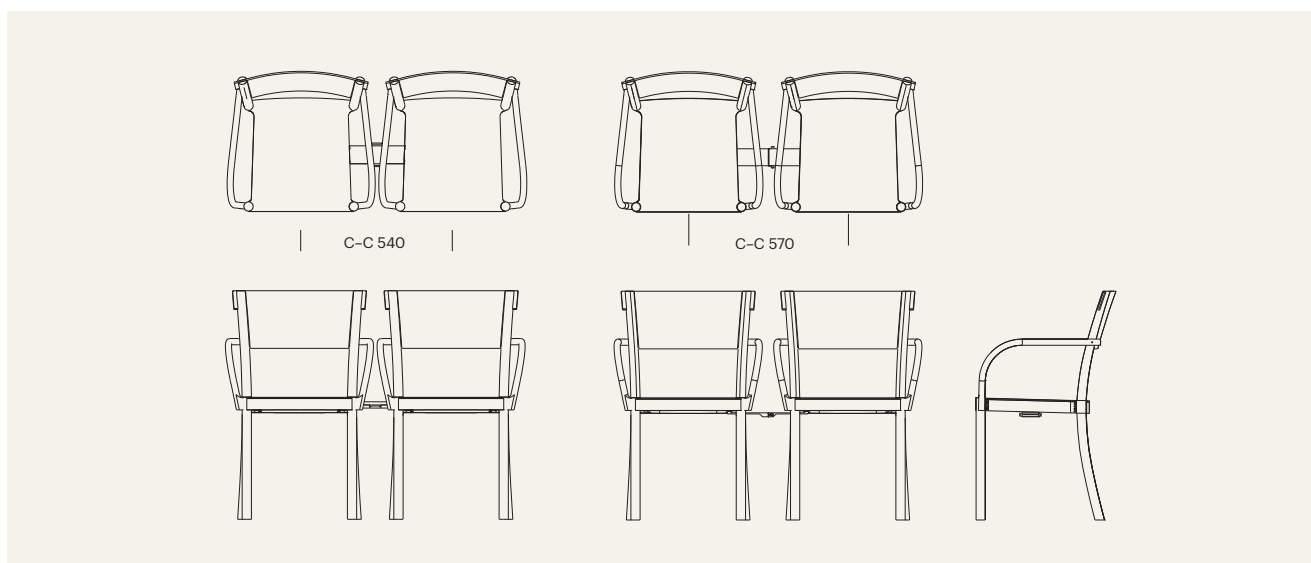



4710

MADONNA stol

Design David Ericsson 2015

Stol i massiv bok.
 Rygg och sits i formpressad fanérad bok alternativt klädd
 i vegetabiliskt garvat remläder från Tärnköping.
 Tråd ton i ton med läder.
 Plasttassar.

Mått: B 445 mm, D 515 mm, H 834 mm, SH 464 mm.

Vikt: 4 kg

Tärnköping remläder färg:

9101 Natur

9110 Svart

9203 Cognac

9208 Mörkbrun

Rygg och sits i bokfanér	6 329
Rygg och sits i läder	11 459
Sits i fanér, rygg i läder	8 856

Tillägg enligt standard för

Bets/Monocoating	208
------------------	-----



6441/6443



MR N karmstol

Design Fredrik Färg & Emma Marga Blanche 2018

Konferensstol klädd invändigt med tyg eller läder.
 Rygg och armstöd i formpressad ask- eller ekfanér.
 Synlig stickning, valbar kulör.

Konferensstol med 4-bens trästativ i ask eller ek.
 Konferensstol med 5-armat snurrstativ med hjul,
 fast höjd eller höj- och sänk.

Mått 6441 trästativ:

B 608 mm, D 646 mm, H 808 mm, SH 420 mm.

Mått 6443 5-armat snurr:

B 610 mm, D 655 mm, H 830 mm, SH 450 mm.

Vikt: 12 kg

Val av trådfärg på stickning:

- Svart 000 (Standard)
- Mörkgrå 701
- Ljusgrå 38
- Offwhite 111
- Grön 237
- Orange 351
- Brun 842

6441 trästativ

Tyg A	Tyg B	Tyg C	Tyg D	Tyg E	Tyg F	Tyg G
17 394	17 798	18 335	19 006	19 545	20 351	22 499

* Mr N med trästativ har Möbelfakta

6443 5-armat snurr

Tyg A	Tyg B	Tyg C	Tyg D	Tyg E	Tyg F	Tyg G
20 335	20 739	21 276	21 947	22 486	23 292	25 441

Tillägg enligt standard för

Bets/Monocoating	208
Höj- och sänkbart stativ	1 695



6437

MÖBELFAKTA

PETITE stol

Design David Ericsson 2018

Stol i massiv bok, rygg & sits i formpressat fanér.

Bakben i massivböjd bok.

Fanerad sits alternativt klädd i tyg eller läder.

Stapelbar

Plastassar.

Mått: B 420 mm, D 500 mm, H 800 mm, SH 450 mm.

Vikt: 2,5 kg

Fanérsits

3 934

Klädd sits

Tyg A	Tyg B	Tyg C	Tyg D	Tyg E	Tyg F	Tyg G
4 888	4 951	5 035	5 140	5 224	5 350	5 686

Tillägg enligt standard för

Bets/Monocoating	190
Ljudabsorberande material under sits	269

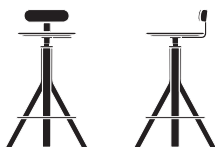

6279

POP barpall

Design Patrik Bengtsson & Pierre Sindre 2015

Funktionspall med justerbar sitthöjd: 670–760 mm.

Sits i massiv ask alternativt klädd i tyg eller läder.

Stativ i massiv ask med fotring i rostfritt stål.

Kan fås med ryggstöd i massiv ask.

Plastassar.

Mått: B 479 mm, D 479 mm, H med rygg 879 mm, SH 670 mm.

Vikt: 10 kg

Massiv träsis

8 627

Klädd

Tyg A	Tyg B	Tyg C	Tyg D	Tyg E	Tyg F	Tyg G
9 058	9 108	9 166	9 278	9 393	9 665	10 064

Tillägg enligt standard för

Bets/Monocoating	253
Ryggstöd i ask/natur	994



6290

SONAT karmstol

Design Åke Axelsson 2017

Karmstol i massivböjd bok. Klädd sits och rygg i tyg eller läder. Stapelbar. Plasttassar.

Mått: B 530 mm, D 579 mm, H 830 mm, SH 450 mm. Vikt: 7 kg

Klädd sits och rygg

Tyg A	Tyg B	Tyg C	Tyg D	Tyg E	Tyg F	Tyg G
10 138	10 263	10 429	10 637	10 804	11 054	11 719

Tillägg enligt standard för

Bets/Monocoating	226
------------------	-----

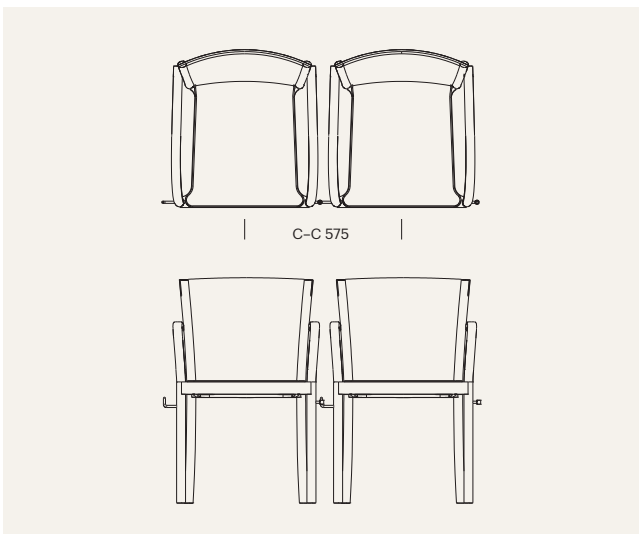



4705

ZEN CONFERENCE karmstol

Design Åke Axelsson 2014

Helklädd karmstol i tyg eller läder.
5-armat snurrstativ i förkromat stålrör.
Glidfot i plast alternativt hjul.
Valbar sitthöjd med glidfot 460/420 mm.
Höj- och sänk funktion med pristillägg/stol.
Låsbar gungfunktion med pristillägg/stol.

Mått: B 610 mm, D 635 mm, H 830 mm, SH 460/420 mm,
höj- och sänk 460–530 mm.
Vikt: 10 kg

Tyg A	Tyg B	Tyg C	Tyg D	Tyg E	Tyg F	Tyg G
11 681	12 053	12 547	13 165	13 660	14 402	16 379

Tillägg enligt standard för

Höj- och sänkbart stativ	1 321
Gunga	1 752



4706

ZEN CONFERENCE karmstol

Design Åke Axelsson 2014

Helklädd karmstol i tyg eller läder.
4-bens trästativ i massiv ask.
Lägre sitthöjd 420 mm valbart med pristillägg/stol.
Plasttassar.

Mått: B 630 mm, D 635 mm, H 830 mm, standard SH 460 mm.
Vikt: 7 kg

Tyg A	Tyg B	Tyg C	Tyg D	Tyg E	Tyg F	Tyg G
9 530	9 901	10 395	11 013	11 509	12 250	14 227

Tillägg enligt standard för

Bets/Monocoating	204
Sitthöjd 420 mm	361



4698

ZEN CONFERENCE stol

Design Åke Axelsson 2014

Helklädd stol i tyg eller läder.

5-armat snurrstativ i förkromat stålrör.

Glidfot i plast alternativt hjul.

Valbar sitthöjd med glidfot 460/420 mm.

Höj- och sänk funktion med pristillägg/stol.

Låsbar gungfunktion med pristillägg/stol.

Mått: B 520 mm, D 635 mm, H 830 mm, SH 460/420 mm,
höj- och sänk 460–530 mm.

Vikt: 9 kg

Tyg A	Tyg B	Tyg C	Tyg D	Tyg E	Tyg F	Tyg G
10 691	11 063	11 557	12 175	12 670	13 412	15 389

Tillägg enligt standard för

Höj- och sänkbart stativ	1 321
Gunga	1 752



4679

ZEN CONFERENCE stol

Design Åke Axelsson 2014

Helklädd stol i tyg eller läder.

4-bens trästativ i massiv ask.

Lägre sitthöjd 420 mm valbart med pristillägg/stol.

Plastassar.

Mått: B 520 mm, D 635 mm, H 830 mm, standard SH 460 mm.

Vikt: 6 kg

Tyg A	Tyg B	Tyg C	Tyg D	Tyg E	Tyg F	Tyg G
8 251	8 623	9 116	9 734	10 230	10 972	12 949

Tillägg enligt standard för

Bets/Monocoating	204
Sitthöjd 420 mm	361



4707

 MÖBELFAKTA

ZEN STUDIO karmstol

Design Åke Axelsson 2019

Helklädd karmstol i tyg eller läder.

4-bens trästativ i massiv ask.

Lägre sitthöjd 420 mm valbart med pristillägg/stol.

Plastassar.

Mått: B 610 mm, D 630 mm, H 830 mm, SH 460 mm.

Vikt: 7 kg

Tyg A	Tyg B	Tyg C	Tyg D	Tyg E	Tyg F	Tyg G
11 675	11 932	12 220	12 801	13 383	15 162	17 403

Tillägg enligt standard för

Bets/Monocoating	204
Sitthöjd 420 mm	361



4709

ZEN STUDIO stol

Design Åke Axelsson 2019

Helklädd stol i tyg eller läder.

4-bens trästativ i massiv ask.

Lägre sitthöjd 420 mm valbart med pristillägg/stol.

Plastassar.

Mått: B 520 mm, D 630 mm, H 830 mm, SH 460 mm.

Vikt: 6 kg

Tyg A	Tyg B	Tyg C	Tyg D	Tyg E	Tyg F	Tyg G
10 645	10 901	11 190	11 771	12 353	14 131	16 372

Tillägg enligt standard för

Bets/Monocoating	204
Sitthöjd 420 mm	361

FÅTÖLJER &
SOFFOR



6291-1

BLECK fåtölj

Design Taf Studio Gabriella Lenke/Mattias Ståhlbom 2017

Fåtölj med stomme i massiv bok.

Klädsel i tyg eller läder.

Dynor med stoppning av riven polyeter och bollfiber.

Kärna av polyeter.

Mått: B 750 mm, D 750 mm, H 640 mm, SH 400 mm.

Vikt: 16 kg

Tyg A	Tyg B	Tyg C	Tyg D	Tyg E	Tyg F	Tyg G
26 718	27 617	28 811	30 305	31 503	33 297	38 077

Tillägg enligt standard för

Bets/Monocoating	790
------------------	-----



6291-2

BLECK 2-sits soffa

Design Taf Studio Gabriella Lenke/Mattias Ståhlbom 2017

2-sits soffa med stomme i massiv bok.

Klädsel i tyg eller läder.

Dynor med stoppning av riven polyeter och bollfiber.

Kärna av polyeter.

Mått: B 1400 mm, D 750 mm, H 640 mm, SH 400 mm.

Vikt: 35 kg

Tyg A	Tyg B	Tyg C	Tyg D	Tyg E	Tyg F	Tyg G
41 388	42 761	44 586	46 868	48 699	51 439	58 743

Tillägg enligt standard för

Bets/Monocoating	866
------------------	-----



6291-3

BLECK 3-sits soffa

Design Taf Studio Gabriella Lenke/Mattias Ståhlbom 2017

3-sits soffa med stomme i massiv bok.

Klädsel i tyg eller läder.

Dynor med stoppning av riven polyeter och bollfiber.

Kärna av polyeter.

Mått: B 2086 mm, D 750 mm, H 640 mm, SH 400 mm.

Vikt: 55 kg

Tyg A	Tyg B	Tyg C	Tyg D	Tyg E	Tyg F	Tyg G
47 079	48 967	51 475	54 613	57 131	60 899	70 942

Tillägg enligt standard för

Bets/Monocoating	991
------------------	-----



6260

MÖBELFAKTA

EMMA fåtölj

Design Fredrik Färg & Emma Marga Blanche 2013

Helklädd fåtölj i tyg eller läder.

Rekommenderade tyger markeras med * i tygklasserna.
Konfektionerad med genomgående stickningar i rygg,
valbar kulör.

Ben i massiv ask eller ek.

Plasttassar.

Mått: B 664 mm, D 700 mm, H 910 mm, SH 420 mm.

Vikt: 14 kg

Val av trådfärg på stickning:

- Svart 000 (Standard)
- Mörkgrå 701
- Ljusgrå 38
- Offwhite 111
- Grön 237
- Orange 351
- Brun 842

Tyg A	Tyg B	Tyg C	Tyg D	Tyg E	Tyg F	Tyg G
16 870	17 394	18 090	18 960	19 659	23 688	26 991

Tillägg enligt standard för

Bets/Monocoating	298
------------------	-----



6561

ELIN fåtölj

Design Fredrik Färg & Emma Marga Blanche 2019

Stol med klädd rygg och sits i tyg eller läder.

Konfektionerad med genomgående stickningar i rygg,
valbar kulör.

Rekommenderade tyger markeras med * i tygklasserna.

Trästativ med 4 ben i ask eller ek, plasttassar.

Trästativ går att få med två sitthöjder 430/465 mm.

Mått fåtölj: B 600 mm, D 520 mm, H 770 mm.

Trästativ fåtölj 430 mm.

Trästativ karmstol 465 mm (sida 21).

Vikt: 10 kg

Val av trådfärg på stickning:

- Svart 000 (Standard)
- Mörkgrå 701
- Ljusgrå 38
- Offwhite 111
- Grön 237
- Orange 351
- Brun 842

Tyg A	Tyg B	Tyg C	Tyg D	Tyg E	Tyg F	Tyg G
10 383	10 788	11 326	11 999	12 540	13 348	15 502

Tillägg enligt standard för

Bets/Monocoating	202
------------------	-----



6261

MÖBELFAKTA

EMILY fåtölj

Design Fredrik Färg & Emma Marga Blanche 2014/2019

Karmstol med klädd rygg och sits i tyg eller läder.
Konfektionerad med genomgående stickningar i rygg, valbar kulör.

Rekommenderade tyger markeras med * i tygklasserna.

Trästativ med 4 ben i ask eller ek, plasttassar.

Trästativ går att få med två sitthöjder 430/465 mm.

Mått fåtölj: B 600 mm, D 520 mm, H 770 mm.

Trästativ fåtölj 430 mm.

Trästativ karmstol 465 mm (sida 20).

Vikt: 10 kg

Val av trådfärg på stickning:

- Svart 000 (Standard)
- Mörkgrå 701
- Ljusgrå 38
- Offwhite 111
- Grön 237
- Orange 351
- Brun 842

Tyg A	Tyg B	Tyg C	Tyg D	Tyg E	Tyg F	Tyg G
10 559	10 964	11 502	12 175	12 715	13 523	15 677

Tillägg enligt standard för

Bets/Monocoating	202
------------------	-----



6461

LINA fåtölj

Design Fredrik Färg & Emma Marga Blanche 2019

Karmstol med klädd rygg och sits i tyg eller läder.
Konfektionerad med genomgående stickningar i rygg, valbar kulör.

Rekommenderade tyger markeras med * i tygklasserna.

Trästativ med 4 ben i ask eller ek, plasttassar.

Trästativ går att få med två sitthöjder 430/465 mm.

Mått fåtölj: B 600 mm, D 520 mm, H 770 mm.

Trästativ fåtölj 430 mm.

Trästativ karmstol 465 mm (sida 22).

Vikt: 10 kg

Val av trådfärg på stickning:

- Svart 000 (Standard)
- Mörkgrå 701
- Ljusgrå 38
- Offwhite 111
- Grön 237
- Orange 351
- Brun 842

Tyg A	Tyg B	Tyg C	Tyg D	Tyg E	Tyg F	Tyg G
10 849	11 250	11 783	12 450	12 985	13 785	15 919

Tillägg enligt standard för

Bets/Monocoating	202
------------------	-----



6285

JULIUS fåtölj

Design Fredrik Färg & Emma Marga Blanche 2016

Klädd fåtölj med tyg eller läder invändigt.
Rygg och armstöd har askfanér utvändigt.
Synlig stickning, valbar kulör.
Ben i massiv ask.
Plasttassar.

Mått: B 800 mm, D 720 mm, H 770 mm, SH 430 mm.
Vikt: 14 kg

Val av trådfärg på stickning:

- Svart 000 (Standard)
- Mörkgrå 701
- Ljusgrå 38
- Offwhite 111
- Grön 237
- Orange 351
- Brun 842

Tyg A	Tyg B	Tyg C	Tyg D	Tyg E	Tyg F	Tyg G
25 513	25 992	26 630	27 427	28 067	29 024	31 575

Tillägg enligt standard för

Bets/Monocoating	738
------------------	-----



6287

JULIUS soffa

Design Fredrik Färg & Emma Marga Blanche 2016

Klädd soffa med tyg eller läder invändigt.
Rygg och armstöd har askfanér utvändigt.
Synlig stickning, valbar kulör.
Ben i massiv ask.
Plasttassar.

Mått: B 1800 mm, D 830 mm, H 770 mm, SH 420 mm.
Vikt: 40 kg

Val av trådfärg på stickning:

- Svart 000 (Standard)
- Mörkgrå 701
- Ljusgrå 38
- Offwhite 111
- Grön 237
- Orange 351
- Brun 842

Tyg A	Tyg B	Tyg C	Tyg D	Tyg E	Tyg F	Tyg G
43 640	44 498	45 639	47 066	48 210	51 034	56 104

Tillägg enligt standard för

Bets/Monocoating	1 163
------------------	-------



6162

MÖBELFAKTA

KVILT fåtölj

Design Nina Jobs 2010

Helklädd fåtölj i tyg eller läder.

Ram i massivträ med nozagfjäder i sits. Armstöd med pirelliband.

Kviltning i vådmönster är standard.

Kviltning i harlequin-mönster är valbart med pristillägg.

Välj mellan synliga ben (massiv ask) eller på sockel.

Plastassar.

Mått: B 700 mm, D 720 mm, H 710 mm, SH 410 mm.

Vikt: 25 kg

Fåtölj på ben i ask

Tyg A	Tyg B	Tyg C	Tyg D	Tyg E	Tyg F	Tyg G
26 322	27 189	28 342	29 783	30 940	43 237	48 359

Fåtölj på sockel

Tyg A	Tyg B	Tyg C	Tyg D	Tyg E	Tyg F	Tyg G
27 835	28 802	30 086	31 692	32 981	44 164	49 286

Tillägg för

Bets/Monocoating	273
Kviltning harlequin	2 100



6164

MÖBELFAKTA

KVILT pall

Design Nina Jobs 2010

Helklädd pall i tyg eller läder.

Ram i massivträ med nozagfjäder i sits. Armstöd med pirelliband.

Kviltning i vådmönster är standard.

Kviltning i harlequin-mönster är valbart med pristillägg.

Kan endast fås på sockel.

Plastassar.

Mått: B 670 mm, D 690 mm, H 410 mm.

Vikt: 15 kg

Tyg A	Tyg B	Tyg C	Tyg D	Tyg E	Tyg F	Tyg G
17 837	18 482	19 337	20 408	21 267	30 320	34 125

Tillägg för

Kviltning harlequin	2 100
---------------------	-------

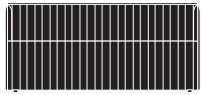

6166

MÖBELFAKTA

KVILT 2-sits soffa

Design Nina Jobs 2011

Helklädd 2-sits soffa i tyg eller läder.

Ram i massivträ med nozagfjäder i sits. Armstöd med pirelliband.

Kviltning i vådmönster är standard.

Kviltning i harlequin-mönster är valbart med pristillägg.

Välj mellan synliga ben (massiv ask) eller på sockel.

Plasttassar.

Mått: B 1600 mm, D 580 mm, H 710 mm, SH 410 mm.

Vikt: 54 kg

Soffa med ben i ask

Tyg A	Tyg B	Tyg C	Tyg D	Tyg E	Tyg F	Tyg G
44 433	45 858	47 751	50 119	52 019	66 983	75 398

Soffa på sockel

Tyg A	Tyg B	Tyg C	Tyg D	Tyg E	Tyg F	Tyg G
46 175	47 600	49 493	51 861	53 761	69 258	77 672

Tillägg enligt standard för

Bets/Monocoating	273
Kviltning harlequin	3 455

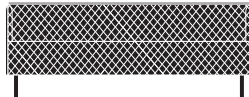
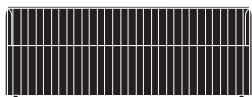

6160

MÖBELFAKTA

KVILT 3-sits soffa

Design Nina Jobs 2010

Helklädd 3-sits soffa i tyg eller läder.

Ram i massivträ med nozagfjäder i sits. Armstöd med pirelliband.

Kviltning i vådmönster är standard.

Kviltning i harlequin-mönster är valbart med pristillägg.

Välj mellan synliga ben (massiv ask) eller på sockel.

Plasttassar.

Mått: B 2000 mm, D 720 mm, H 710 mm, SH 410 mm.

Vikt: 70 kg

Soffa med ben i ask

Tyg A	Tyg B	Tyg C	Tyg D	Tyg E	Tyg F	Tyg G
52 381	54 092	56 363	59 205	61 485	77 447	86 959

Soffa på sockel

Tyg A	Tyg B	Tyg C	Tyg D	Tyg E	Tyg F	Tyg G
55 252	56 962	59 233	62 075	64 355	80 262	89 774

Tillägg enligt standard för

Bets/Monocoating	273
Kviltning harlequin	5 119

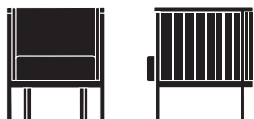

6202

NEPTUNUS fåtölj

Design Åke Axelsson 1994

Fåtölj med stomme i massiv ek med stående ribbor.

Fast klädsel invändigt i tyg eller läder.

Plastassar.

Mått: B 640 mm, D 670 mm, 730 mm, SH 420 mm.

Vikt: 16 kg

Tyg A	Tyg B	Tyg C	Tyg D	Tyg E	Tyg F	Tyg G
22 473	23 028	23 765	24 688	25 428	29 081	32 061

Tillägg enligt standard för

Bets/Monocoating	764
------------------	-----



6203-2

NEPTUNUS 2-sits soffa

Design Åke Axelsson 1994

2-sits soffa med stomme i massiv ek med stående ribbor.

Fast klädsel invändigt i tyg eller läder.

Plastassar.

Mått: B 1600 mm, D 650 mm, H 730 mm, SH 430 mm.

Vikt: 53 kg

Tyg A	Tyg B	Tyg C	Tyg D	Tyg E	Tyg F	Tyg G
36 181	37 443	39 119	41 215	42 898	48 993	56 442

Tillägg enligt standard för

Bets/Monocoating	1 256
------------------	-------



6203-3

NEPTUNUS 3-sits soffa

Design Åke Axelsson 1994

3-sits soffa med stomme i massiv ek med stående ribbor.

Fast klädsel invändigt i tyg eller läder.

Plastassar.

Mått: B 1900 mm, D 650 mm, H 730 mm, SH 430 mm.

Vikt: 70 kg

Tyg A	Tyg B	Tyg C	Tyg D	Tyg E	Tyg F	Tyg G
40 435	41 823	43 666	45 972	47 823	55 654	63 998

Tillägg enligt standard för

Bets/Monocoating	1 256
------------------	-------

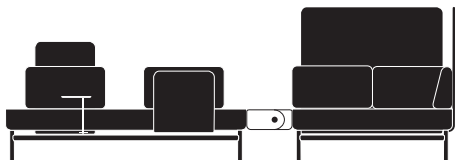

6278

POP modulsoffa

Design Patrik Bengtsson & Pierre Sindre 2014

Kopplingsbar modulsoffa i tyg eller läder.

Klädd sits med stomme i massivt trä.

Alternativ avtagbar klädsel på sits.

Ljudabsorberande ryggstöd.

Valbara varianter på ryggstödens bredd och höjd.

Ryggstöden kan kläs i tyg, läder alternativt rotting som kantas med Elmonordic läder.

Rygg- och armstödsuddar kläs i tyg eller läder.

Rygg- och armstödsuddar hakas på ryggstöden.

Underrede i massiv ask.

Plasttassar.

Tillbehör;

Fristående bord

Kopplade bord mellan alternativt på gavel av modul.

Laptopbord kopplade på modul.

Kopplingsbeslag

Vid varje beställning behövs en uppställningsritning.

Mått från golv till lågrygg/kudde: 830 mm samt mellanhög rygg 1040 mm.

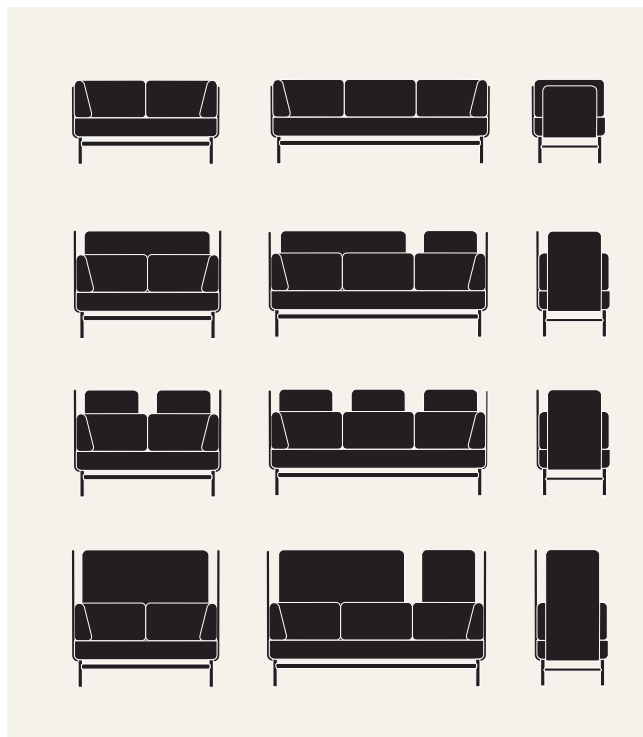

6278-1

POP 1-sits modul

Modul 1-sits inkl. underrede i massiv ask.

Mått: B 680 mm, D 680 mm, SH 440 mm.

Vikt: 20 kg

Tyg A	Tyg B	Tyg C	Tyg D	Tyg E	Tyg F
6 819	7 159	7 611	8 176	8 629	9 618

Avtagbar klädsel

Tyg A	Tyg B	Tyg C	Tyg D	Tyg E	Tyg F
9 485	9 974	10 625	11 439	12 092	13 525

Tillägg enligt standard för

Bets/Monocoating	190
------------------	-----



6278-2

POP 2-sits modul

Modul 2-sits inkl. underrede i massiv ask.

Mått: B 1360 mm, D 680 mm, SH 440 mm.

Vikt: 60 kg

Tyg A	Tyg B	Tyg C	Tyg D	Tyg E	Tyg F
9 511	10 082	10 841	11 790	12 552	14 123

Avtagbar klädsel

Tyg A	Tyg B	Tyg C	Tyg D	Tyg E	Tyg F
12 609	13 426	14 510	15 866	16 955	19 437

Tillägg enligt standard för

Bets/Monocoating	207
------------------	-----



6278-3

POP 3-sits modul

Modul 3-sits inkl. underrede i massiv ask.

Mått: B 2040 mm, D 680 mm, SH 440 mm.

Vikt: 90 kg

Klädd

Tyg A	Tyg B	Tyg C	Tyg D	Tyg E	Tyg F
11 641	12 403	13 415	14 681	15 697	17 878

Avtagbar klädsel

Tyg A	Tyg B	Tyg C	Tyg D	Tyg E	Tyg F
16 358	17 582	19 209	21 243	22 876	25 318

Tillägg enligt standard för

Bets/Monocoating	224
------------------	-----



6278-12, 13, 14

POP rygg- & armstöds kudde

Ryggkudde/armstöds kudde.

6278-12 Rak kudde

6278-13 Vänstergerad kudde

6278-14 Högergerad kudde

Klädda kuddar med urtag på baksidan för montering på ryggstöden.

Mått 6278-12: B 685 mm, D 166 mm, H 360 mm.

Mått 6278-13/14: B 667 mm, D 166 mm, H 360 mm.

Tyg A	Tyg B	Tyg C	Tyg D	Tyg E	Tyg F
2 192	2 384	2 604	3 045	3 489	4 499



6278-15, 18, 19

POP ryggstöd

6278-15 Lågt ryggstöd.

Helklätt ljudabsorberande ryggstöd för rygg- och armstöds kuddar.

Mått: B 513 mm, H 497 mm.

6278-18 Enkelt förhöjt ryggstöd.

6278-19 Dubbelt förhöjt ryggstöd.

Helklätt ljudabsorberande ryggstöd för rygg- och armstöds kuddar.

Enkelt förhöjt ryggstöd.

Mått: B 513 mm, H 777 mm.

Dubbelt förhöjt ryggstöd.

Mått: B 1200 mm, H 777 mm.

6278-15

Tyg A	Tyg B	Tyg C	Tyg D	Tyg E	Rotting med läderkant	Tyg F
2 494	2 658	2 875	3 146	3 363	4 070	4 557

6278-18

Tyg A	Tyg B	Tyg C	Tyg D	Tyg E	Rotting med läderkant	Tyg F
3 183	3 510	3 943	4 486	4 921	6 092	7 309

6278-19 Klädd

Tyg A	Tyg B	Tyg C	Tyg D	Tyg E	Rotting med läderkant	Tyg F
6 163	6 830	7 716	8 823	9 712	11 765	14 587

6278-KS

POP kopplingsbeslag soffor

Kopplingsbeslag mellan soffmoduler 1 st mellan 2 delar

447

6278-KB

POP kopplingsbeslag bord

Kopplingsbeslag mellan soffmodul och bord 1 st mellan 2 delar

447

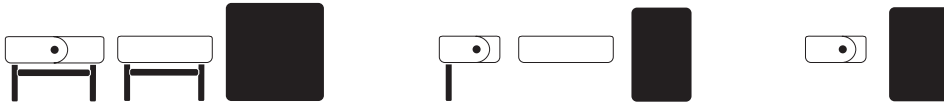

6276

POP bord

Design Patrik Bengtsson & Pierre Sindre 2014

8 296

Fristående soffbord

Skiva i ask eller vit laminat.
Sarg i vitlackerad stålplåt RAL 9003, med detalj i mässing.
Underrede i massiv ask.

Mått: 680x680 mm, H 430 mm.
Vikt: 18 kg

Tillägg enligt standard för

Bets/Monocoating underrede	207
Bets/Monocoating bordsskiva	207

7 935

Soffbord kopplat på gavel till soffmoduler

Skiva i ask eller vit laminat.
Sarg i vitlackerad stålplåt RAL 9003, med detalj i mässing.
Underrede i massiv ask.

Mått: 680x423 mm, H 430 mm.

Tillägg enligt standard för

Bets/Monocoating underrede	190
Bets/Monocoating bordsskiva	190

4 337

Soffbord kopplat mellan soffmoduler.

Skiva i ask eller vit laminat.
Sarg i vitlackerad stålplåt RAL 9003, med detalj i mässing.
Mått: 680x423 mm, H 430 mm.

Tillägg enligt standard för

Bets/Monocoating bordsskiva	190
-----------------------------	-----



6277

POP laptopbord

Laptopbord kopplat på soffmodul.
Skiva i ask eller vit laminat.
Pelare i vitlackerat stål RAL 9003.

Mått: Skivan Ø 350 mm, total höjd inkl. pelare 423 mm.

5 727

Tillägg enligt standard för

Bets/Monocoating bordsskiva	167
-----------------------------	-----



4706

ZEN CONFERENCE fåtölj

Design Åke Axelsson 2014

Karmstol/fåtölj med förhöjd rygg.

Helklädd i tyg eller läder.

4-bens trästativ i massiv ask.

Plasttassar.

Mått: B 614 mm, D 635 mm, H 830 mm, standard SH 420 mm.

Vikt: 7 kg

Tyg A	Tyg B	Tyg C	Tyg D	Tyg E	Tyg F	Tyg G
9 891	10 262	10 756	11 374	11 870	12 611	14 588

Tillägg enligt standard för

Bets/Monocoating	204
------------------	-----



4679

ZEN CONFERENCE fåtölj

Design Åke Axelsson 2014

Stol/fåtölj helklädd i tyg eller läder.

4-bens trästativ i massiv ask.

Plasttassar.

Mått: B 440 mm, D 635 mm, H 830 mm, standard SH 420 mm.

Vikt: 6 kg

Tyg A	Tyg B	Tyg C	Tyg D	Tyg E	Tyg F	Tyg G
8 612	8 984	9 477	10 095	10 591	11 333	13 310

Tillägg enligt standard för

Bets/Monocoating	204
------------------	-----



4707

ZEN STUDIO fåtölj

Design Åke Axelsson 2019

Karmstol/ fåtölj helklädd i tyg eller läder.

4-bens trästativ i massiv ask.

Plasttassar.

Mått: B 630 mm, D 630 mm, H 830 mm, SH 420 mm.

Tyg A	Tyg B	Tyg C	Tyg D	Tyg E	Tyg F	Tyg G
12 036	12 293	12 581	13 162	13 744	15 523	17 764

Tillägg enligt standard för

Bets/Monocoating	204
------------------	-----



4709

ZEN STUDIO fåtölj

Design Åke Axelsson 2019

Stol/fåtölj helklädd i tyg eller läder.

4-bens trästativ i massiv ask.

Plasttassar.

Mått: B 520 mm, D 630 mm, H 830 mm, SH 420 mm.

Tyg A	Tyg B	Tyg C	Tyg D	Tyg E	Tyg F	Tyg G
11 006	11 262	11 551	12 132	12 714	14 492	16 733

Tillägg enligt standard för

Bets/Monocoating	204
------------------	-----

BORD

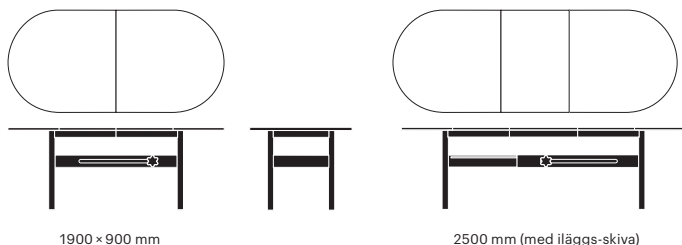

7310

ATELJÉ bord

48 192

Design Matti Klenell 2018

Matbord med iläggsskiva.
Stativ i massiv ek och skiva i ekfanér.
Vred i massiv bok.

Mått: 900x2500 mm, inkl. iläggsskiva 600 mm. H 730 mm.

Mått från golv till underkant sarg: 640 mm.

Tillägg enligt standard för

Bets/Monocoating	1 365
------------------	-------

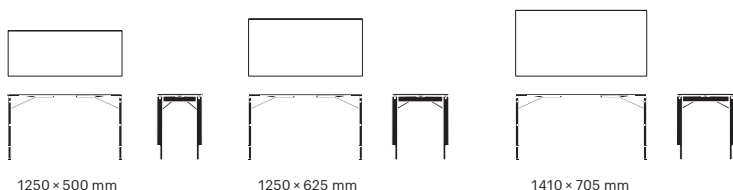

6235

BALLERINA bord

Design Åke Axelsson 2012

Fällbart bord.

Lättviktsskiva i björk- eller askfanér alternativt vit laminat.

Kantlist i björk, ask eller vit ABS-kantlist.

Underrede i massiv björk. Höjd 730 mm.

Kopplingsbart. Tjocklek ihopfällt 57 mm.

Tillbehör; front/hörnskiva 366 mm hög, i björk- eller askfanér alternativt vit laminat

Mått från golv till underkant skiva: 705 mm.

Bordsvagn

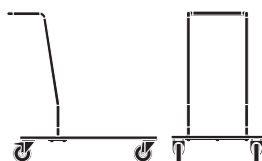

	Björk	Vit laminat	Ask
1250x625 mm	7 358	8 124	7 738
1250x500 mm	6 638	7 271	7 168
1410x705 mm	8 015	8 579	8 615
Frontskiva för bord 1250 mm, H 366 mm	2 530	2 590	2 838

Tillägg enligt standard för

Bets/Monocoating bordsskiva	489
Bets/Monocoating stativ	489
Bets/Monocoating hörnskiva	239
Bordsvagn (sida 85)	7 399
Kopplingsbeslag	204

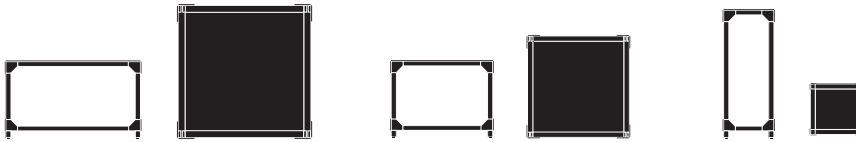

6459-1, 6459-2, 6459-3

BLECK soffbord och piedestal

Design TAF Studio, Gabriella Lenke och
Mattias Ståhlbom 2022

Soffbord

Soffbord med stomme i massiv bok.
Topp- och bottenskiva i bokfanér eller klarglas

6459-1 mått: 750x750 mm, H 400 mm.

6459-2 mått: 550x550 mm, H 400 mm.

Piedestal

Piedestal med stomme i massiv bok.
Topp- och bottenskiva i bokfanér eller klarglas.
6459-3 mått: 310x310 mm, H 800 mm.

Bord 750x750 mm fanér	10 101
Bord 750x750 mm glas	9 583

Bord 550x550 mm fanér	9 580
Bord 550x550 mm glas	9 091

Piedestal fanér	9 060
Piedestal glas	8 498

Tillägg enligt standard för

Bets/Monocoating bordsskiva	852
Bets/Monocoating stativ	852

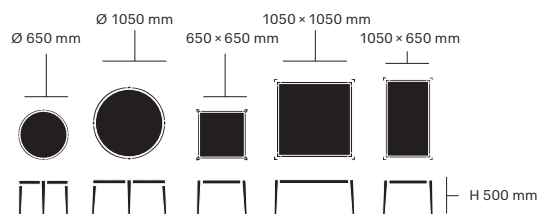
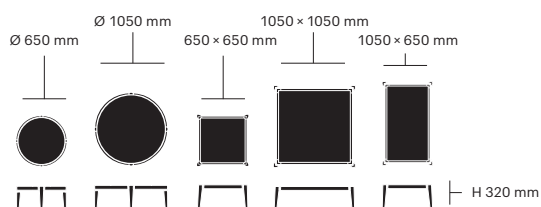

4665/4666

BOND bord

Design Märta Friman 2006

4665 Soffbord.

4666 Soffbord runda

Soffbord med bordsskiva i ek eller vit laminat.

Stativ i massiv ek.

Höjd 320 eller 500 mm.

Metalltassar.

Skiva i ek eller
vit laminat

650x650 mm, H 320/500 mm	8 583
1050x650 mm, H 320/500 mm	9 236
1050x1050 mm, H 320/500 mm	9 891
Ø 650 mm, H 320/500 mm	11 075
Ø 1050 mm, H 320/500 mm	12 378

Tillägg enligt standard för

Bets/Monocoating bordsskiva	627
Bets/Monocoating stativ	627

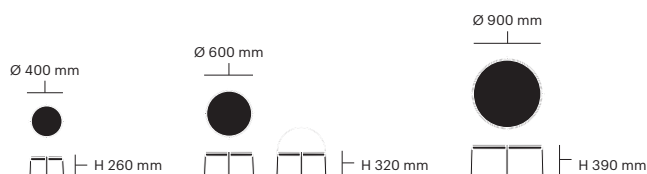

6266

ELNA bord

Design Thomas Sandell 2013

Bord med bordsskiva i askfanér och stativ samt sarg i massiv ask.

Kan fås med bygel i massiv ask med pristillägg.

Alla bord säljs separat.

Ask

Ø 400 mm, H 260 mm	9 035
Ø 600 mm, H 320 mm	10 955
Ø 600 mm, H 640 mm med bygel	13 307
Ø 900 mm, H 390 mm	14 172

Tillägg enligt standard för

Bets/Monocoating	544
------------------	-----



6250

MÖBELFAKTA

CAMELOT bord

Design Pierre Sindre 2013

Mötesbord med fasad kant på långsidorna.

Fanér i ask-, björk-, ek eller valnöt.

Kantlist lika fanér.

Vit laminat med vit ABS-kantlist.

Fällbara luckor försedda med gångjärn enligt standard.

Stativ med integrerat kabeldike.

Vit RAL 9003 eller förkromat stålrör.

Integrerat kabeldike är alltid i vitt.

Höjd 730 mm.

Mått från golv till underkant sarg: 655 mm.

ask, björk, ek
eller valnötsfanér vit laminat

	ask, björk, ek eller valnötsfanér	vit laminat
1000x2000 mm	15 020	16 245
1000x3300 mm	26 787	26 129
1000x4600 mm	36 590	36 092
1000x5900 mm	47 379	47 215
1200x2000 mm	16 957	18 184
1200x3300 mm	30 525	29 867
1200x4600 mm	41 766	41 269
1200x5900 mm	53 994	53 830

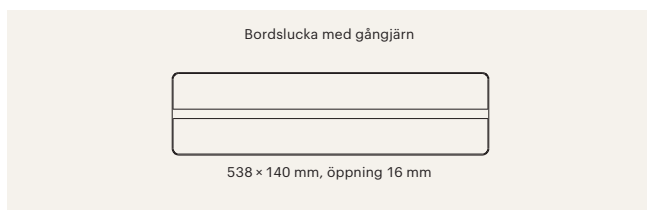

Tillägg enligt standard för

Bets/Monocoating skiva	411
------------------------	-----



1000 x 2000 mm

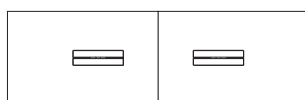

1000 x 3300 mm

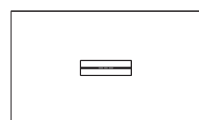

1200 x 2000 mm

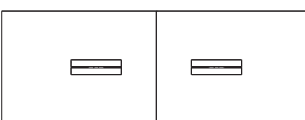

1200 x 3300 mm

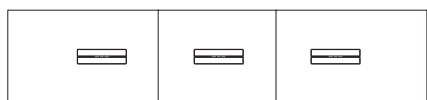

1000 x 4600 mm

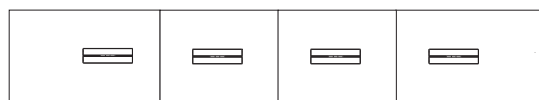

1000 x 5900 mm

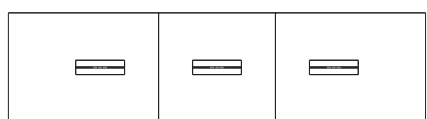

1200 x 4600 mm

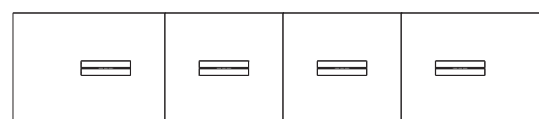

1200 x 5900 mm



4641/4642

COMBI bord

Design Åke Axelsson 1999

4641 Underrede

4642 Bordsskiva

Bord i björk.

Avtagbar Bordsskiva i björkfanér.

Stapelbart Underrede i massiv björk.

Höjd 720 mm.

Mått från golv till underkant sarg: 655 mm.

Bordsskivor



650 x 650 mm



800 x 800 mm



1300 x 500 mm



1300 x 650 mm



1300 x 800 mm



1300 x 1100 mm

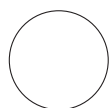

Ø 950 mm

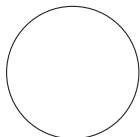

Ø 1200 mm

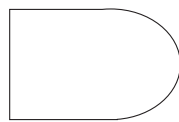

1600 x 1100 mm (halvrand)

Underede

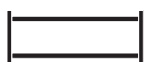

1290 x 490 mm

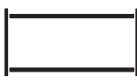

1290 x 640 mm



640 x 640 mm



Bordsskiva björk

650x650 mm	1 848
800x800 mm	2 285
1300x500 mm	2 314
1300x650 mm	3 020
1300x800 mm	3 082
1300x1100 mm	4 015
Ø 950 mm	3 431
Ø 1200 mm	4 844
1600x1100 mm (halvrand)	7 418

Underrede björk

1290x490 mm	3 944
1290x640 mm	4 165
640x640 mm	3 903

Frontpanel björk

Frontpanel till bord L 1300 mm	2 717
Frontpanel till bord L 800 mm	2 014
Frontpanel till bord L 650 mm	1 819

Tillägg enligt standard för

Bets/Monocoating bordsskiva	609
Bets/Monocoating stativ	609
Bordsvagn för skivor	8 740
Bordsvagn för stativ	8 740

Bordsvagn för skivor



1600 x 854 mm

Bordsvagn för stativ



1600 x 854 mm



6312

MÖBELFAKTA

M-BORD

Design Åke Axelsson 2006

Sarglöst bord.

Skiva i björk-, ask-, ekfanér eller vit laminat.

Mått på skivan kan kundanpassas, prisberäkningen enligt tabell nedan. Se pris- och måttexempel.

Kantlist i björk, ask, ek eller vit ABS-kantlist.

måste anges vid beställning av laminat.

Bordet kan förberedas för el-/datainstallation.

Ben i massiv björk, ask eller ek.

Beslag i pressgjuten aluminium; färg svart eller aluminium.

Mått från golv till underkant skiva: 690 mm.

Dimensioner på ben:

50 x 50 mm

62 x 62 mm*

Ø 50 mm

Ø 60 mm

	Björkfanér	Ask-, ekfanér, vit laminat
900x1600 mm + två st iläggsskivor à 500 mm, H 720 mm	30 376	32 964
2000x1100 mm H 720 mm*	17 538	18 691
1800x800 mm, H 720 mm*	13 449	14 203
1400x700 mm, H 720 mm	8 470	8 983
1200x600 mm, H 720 mm	7 071	7 449
1200x1200 mm, H 720 mm	13 449	14 203
800x800 mm, H 720/600 mm	6 641	6 976
700x700 mm, H 720/600 mm	5 834	6 090
600x600 mm, H 720/600 mm	5 134	5 322
Ø 900 mm, H720/600 mm	8 951	9 796
Ø 1200 mm, H 720/600 mm	12 020	13 037
Ø 1300 mm, H 720/600 mm	14 040	15 153

Prisberäkning per m ²	5 704	6 031
Tillkommande kostnad/bord		
Längd ≥1500 mm	2 654	2 654
Bredd från ≥1200 mm	2 654	2 654
Ben	3 389	3 389

Max mått på skivan längd 2600 mm och bredd 1400 mm.

Tillägg enligt standard för

Bets/Monocoating bordsskiva	803	803
Bets/Monocoating bordsben	624	624
Håltagning	1 512	1 512
Lucka med gångjärn för el/data- installation belagd med fanér/laminat.	4 528	4 528
Håltagning inkl. löst lock	2 398	2 398

Bordslucka med gångjärn

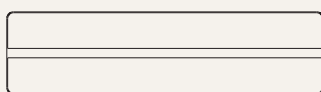

538 x 140 mm, öppning 16 mm

Bordslucka med löst lock



300 x 150 mm, öppning 199 x 25,5 mm

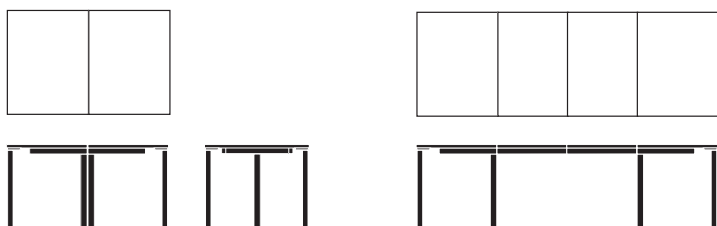

1600 × 900 mm + två st iläggsskivor à 500 mm, H 720 mm

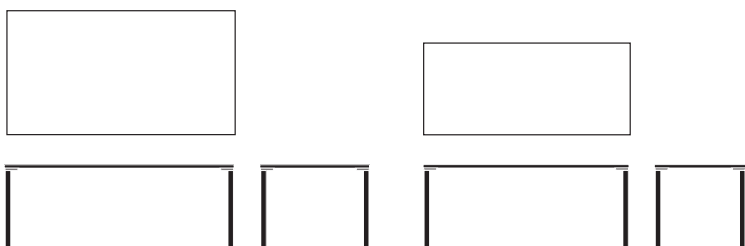

2000 × 1100 mm

1800 × 800 mm

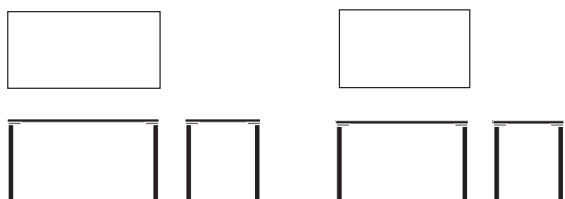

1400 × 700 mm

1200 × 600 mm

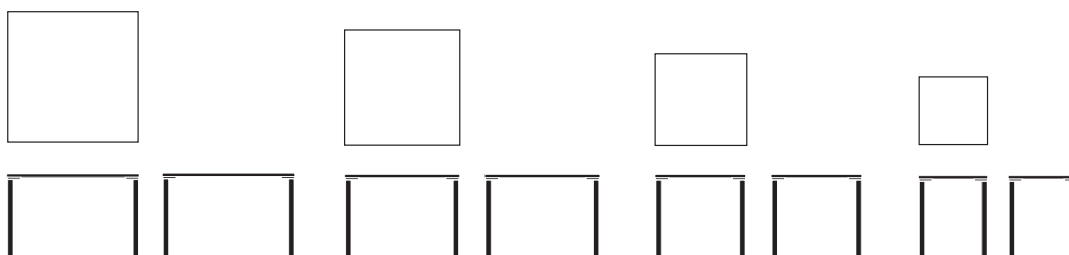

1200 × 1200 mm

800 × 800 mm

700 × 700 mm

600 × 600 mm

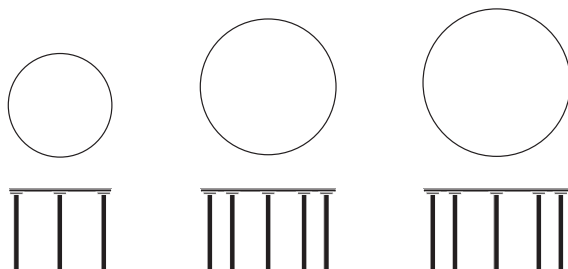

Ø 900 mm

Ø 1200 mm

Ø 1300 mm



6300

MÖBELFAKTA

ROTOR bord

Design Åke Axelsson 2003

Pelarbord.

Rund skiva i björk-, ask-, ekfanér eller vit kompaktlaminat.

Kantlist i björk, ask, ek eller vit plastkantlist.

Ingen kantlist vid val av kompaktlaminat.

Standard: rak kant

Kan fås med fasad kant enligt pristillägg.

Pelare i mattförkromat eller vitlackerat stål.

Fotkryss i mattborstat rostfritt stål.

Mått från golv till underkant skiva: 698 mm (bordshöjd 720 mm).

Björk-, ask-, Vit kompakt-
ekfanér laminat

Ø 600 mm, H 1100/900/720/600 mm	7 946	6 988
Ø 700 mm, H 900/720/600 mm	8 654	7 345
Ø 900 mm, H 900/720/600 mm	9 652	9 094
Ø 1100 mm, H 720/600 mm	10 880	10 647
Ø 1200 mm, H 720/600 mm	12 109	11 961

Tillägg enligt standard för

Bets/Monocoating bordsskiva	609
Fasad kant/skiva	444
Ställkostnad fasad kant	1 600



6301

MÖBELFAKTA

ROTOR bord

Design Åke Axelsson 2003

Pelarbord.

Rektangulär skiva i björk-, ask-, ekfanér eller vit kompaktlaminat.

Kantlist i björk, ask, ek eller vit plastkantlist.

Ingen kantlist vid val av kompaktlaminat.

Standard: rak kant

Kan fås med fasad kant enligt pristillägg.

Pelare i mattförkromat eller vitlackerat stål.

Fotkryss alternativt T-fot i mattborstat rostfritt stål.

Bordet kan förberedas för el-/datainstallation.

Mått från golv till underkant skiva: 698 mm (bordshöjd 720 mm).

Björk-, ask-, Vit kompakt-
ekfanér laminat

1400x700 mm, H 720 mm	14 411	14 676
600x700 mm, H 720 mm	7 608	7 027
800x800 mm, H 720 mm	7 835	8 452
1200x700 mm, H 720 mm	13 950	14 364
1800x800 mm, H 720 mm	15 351	16 282
2000x550 mm, H 900 mm	18 711	17 244

Tillägg enligt standard för

Bets/Monocoating bordsskiva	634
Fasad kant/skiva	444
Ställkostnad fasad kant	1 600

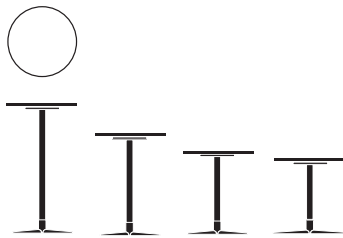

Ø 600 mm, H 1100/900/720/600 mm

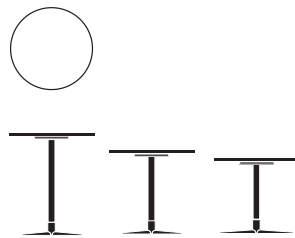

Ø 700 mm, H 900/720/ 600 mm



683 mm

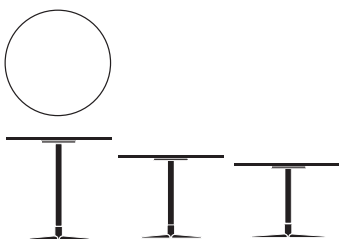

Ø 900 mm, H 900/720/600 mm

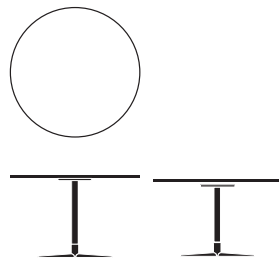

Ø 1100 mm, H 720/600 mm

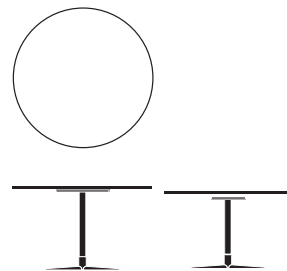

Ø 1200 mm, H 720/600 mm

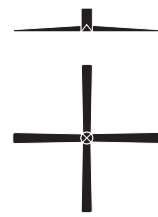

863 mm

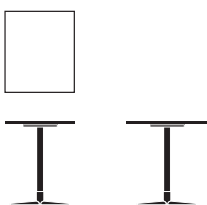

600 x 700 mm, H 720 mm

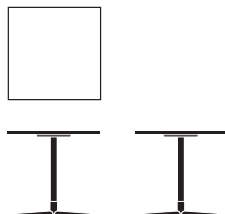

800 x 800 mm, H 720 mm

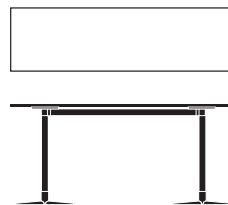

2000 x 550 mm, H 900 mm



683 mm

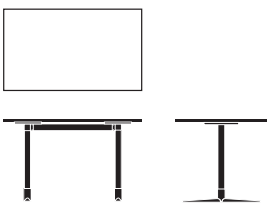

1200 x 700 mm, H 720 mm

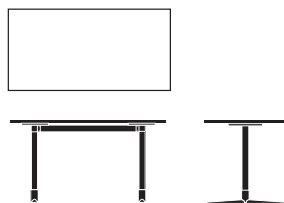

1400 x 700 mm, H 720 mm

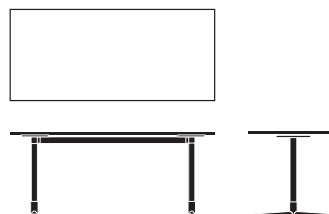

1800 x 800 mm, H 720 mm



683 mm



6330

MÖBELFAKTA

ROTOR mötesbord

Design Åke Axelsson 2009

Mötesbord.

Skiva med rundade hörn.

Skiva i björk-, ask-, ekfanér eller vit kompaktlaminat.

Kantlist i björk, ask, ek eller vit plastkantlist.

Ingen kantlist vid val av kompaktlaminat.

Standard: rak kant

Kan fås med fasad kant enligt pristillägg.

Pelare i mattföchromat eller vitlackerat stål.

Fotkryss i mattborstat rostfritt stål

Bordet kan anpassas för el-/datainstallation.

Mått från golv till underkant skiva: 698 mm.

Björk-, ask-, Vit kompakt-
ekfanér laminat

1000x2100 mm, H 720 mm	20 637	21 480
1000x2400 mm, H 720 mm	21 993	21 962
1000x4200 mm, H 720 mm	36 381	34 047
1000x3000 mm, H 720 mm	32 500	28 760
1100x2100 mm H 720 mm	22 753	23 530

Tillägg enligt standard för

Bets/Monocoating bordsskiva	698
Fasad kant/skiva	444
Ställkostnad fasad kant	1 600
Håltagning	1 431
Lucka med gångjärn för el-/datainstallation belagd med fanér/laminat	5 393
Håltagning inkl. löst lock	3 393



6331

MÖBELFAKTA

ROTOR mötesbord

Design Åke Axelsson 2009

Mötesbord.

Skiva med raka hörn.

Skiva i björk-, ask-, ekfanér eller vit kompaktlaminat.

Kantlist i björk, ask, ek eller vit plastkantlist.

Ingen kantlist vid val av kompaktlaminat.

Standard: rak kant

Kan fås med fasad kant enligt pristillägg.

Pelare i mattföchromat eller vitlackerat stål.

Fotkryss i mattborstat rostfritt stål

Bordet kan anpassas för el-/datainstallation.

Mått från golv till underkant skiva: 698 mm.

Björk-, ask-, Vit kompakt-
ekfanér laminat

1000x2100 mm, H 720 mm	19 569	20 910
1000x2400 mm, H 720 mm	20 563	21 236
1000x4200 mm, H 720 mm	34 246	32 446
1000x3000 mm, H 720 mm	30 263	28 152

Tillägg enligt standard för

Bets/Monocoating bordsskiva	698
Fasad kant/skiva	444
Ställkostnad fasad kant	1 600
Håltagning	1 431
Lucka med gångjärn för el-/datainstallation belagd med fanér/laminat	5 393
Håltagning inkl. löst lock	3 393

Bordslucka med gångjärn

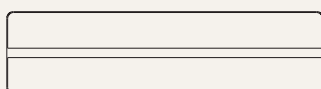

538 × 140 mm, öppning 16 mm

Bordslucka med löst lock



300 × 150 mm, öppning 199 × 25,5 mm



2100 × 1000 mm



2100 × 1000 mm



2400 × 1000 mm



2400 × 1000 mm



3000 × 1000 mm

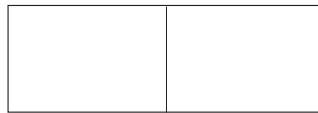

3000 × 1000 mm



4200 × 1000 mm

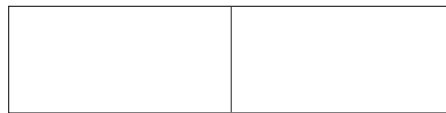

4200 × 1000 mm



2100 × 1100 mm



2100 × 1100 mm



863 mm



H 720 mm



7301

TAK pelarbord

Design David Regestam 2017

Pelarbord H 736 mm.

Skiva i ask eller ekfanér.

Stativ i massiv ask eller ek.

Mått från golv upp till undersida skiva: 719 mm.

Ask-, ekfanér

Ø 700 mm	11 630
Ø 800 mm	12 536
700x700 mm	11 630

Tillägg enligt standard för

Bets/Monocoating	1 560
------------------	-------



7302/7303

TAK bord

Design David Regestam 2017

Bord H 736 mm.

Barbord H 900 mm.

Skiva i ask eller ekfanér.

Stativ i massiv ask eller ek.

Mått från golv till underkant sarg (bord): 655 mm.

Mått från golv till underkant sarg (barbord): 819 mm.

Ask-, ekfanér

1400x700 mm	11 301
1800x700 mm	13 076
1400x800 mm	12 190
1800x800 mm	14 192
1800x1000 mm	16 326
2000x1000 mm	17 460
2400x1000 mm	19 726
1400x1200 mm	15 552
1800x1200 mm	18 255
2000x1200 mm	19 823
2400x1200 mm	22 541
Ø 1200 mm	14 097
Ø 1500 mm	25 226
1000x3092 mm	34 690
1000x4292 mm	42 059
1000x5584 mm	49 805
1000x6184 mm	57 817
1200x3092 mm	38 480
1200x4292 mm	47 208
1200x4984 mm	57 058
1200x5584 mm	61 327
1200x6184 mm	65 780
1200x1600 mm, H 900 mm	21 695

Tillägg enligt standard för

Bets/Monocoating bordsskiva	796
Bets/Monocoating stativ	796
Lucka inkl. kabellåda	4 573
Pris för håltagning	1 485

Bordsslucka med löst lock

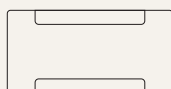

300 × 150 mm, öppning 199 × 25,5 mm

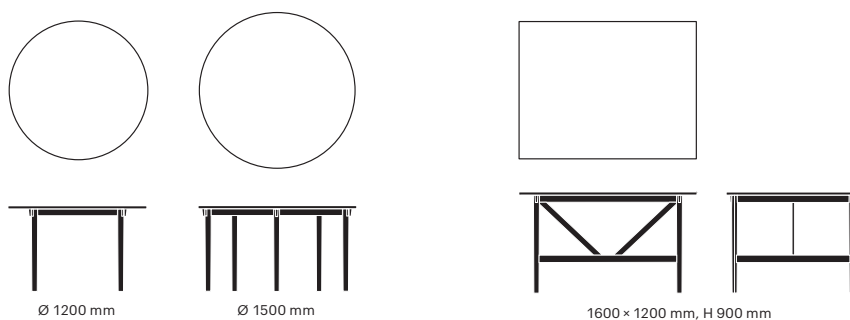
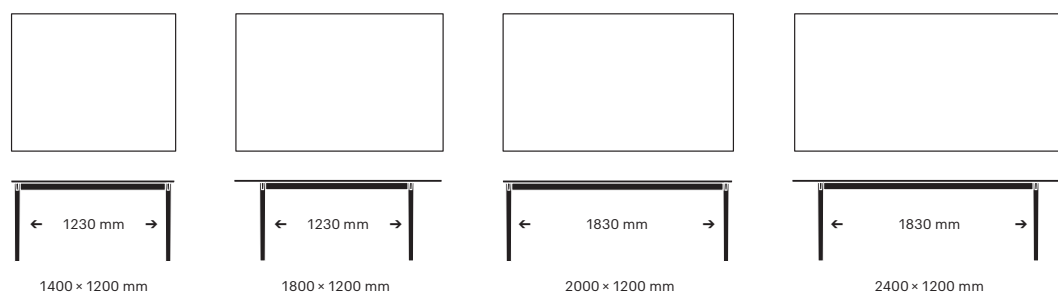
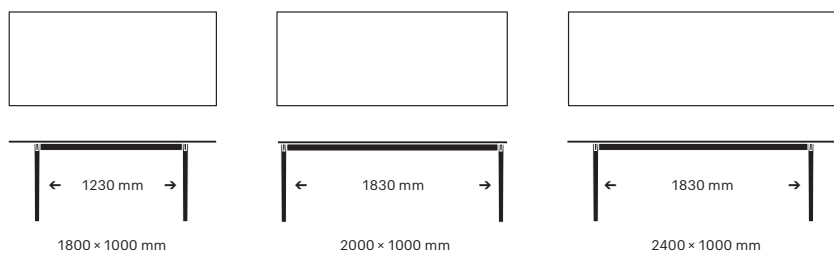
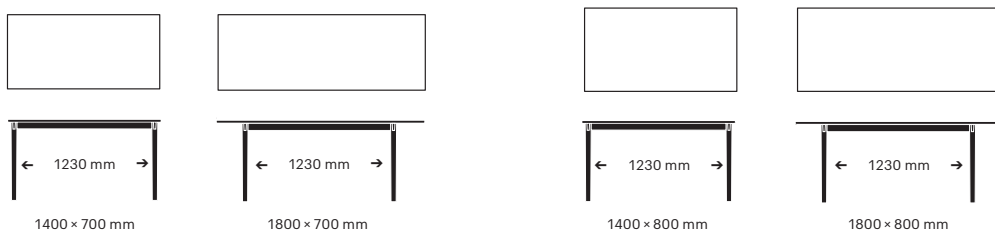
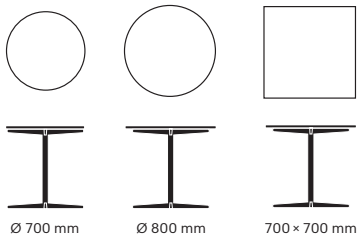

8-10 personer

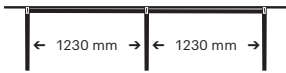
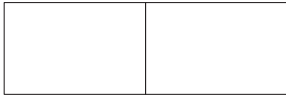

3092 x 1000 mm

12-14 personer

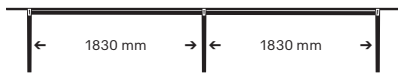

4292 x 1000 mm

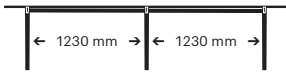
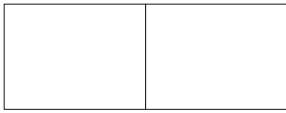

3092 x 1200 mm

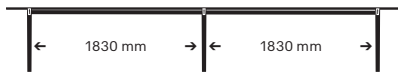

4292 x 1200 mm

16-18 personer

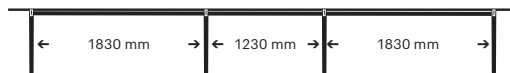

5584 x 1000 mm

14-16 personer



4984 x 1200 mm



5584 x 1200 mm

18-20 personer



6184 x 1000 mm



6184 x 1200 mm

KLÄDHÄNGARE



4690

LOOP Klädhängare

Design Nina Jobs 2009

Klädhängare bestående av tre stycken massivböjda stänger i ask.

Vikt: 18 kg

Klädhängare	Ask
	11 287

Tillägg enligt standard för	
Bets/Monocoating	260



4692

LOOP galge

Design Nina Jobs 2009

Galge i massivböjd ask.

Mått: B 450 mm

Galge	Ask
	370

Tillägg enligt standard för	
Bets/Monocoating	97

VAGNAR

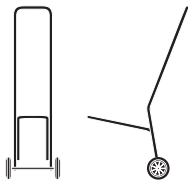

4336-801

STOLSKÄRRA

Stolskärra anpassad för produkter Akustik, Light & Easy & Day.

1 529



6469

ALLROUND stolsvagn

Stolsvagn för Allround, Gästis, KB, Linnea, Mercurius, Moderna, Petite.

2 869

Fyra snurrbara hjul, varav två låsbara.

Allround: 15 st stolar = totalhöjd 2 m.

Gästis, KB, Linnea, Mercurius, Moderna och Petit: 3-5 st

Mått: B 570 mm, D 570 mm

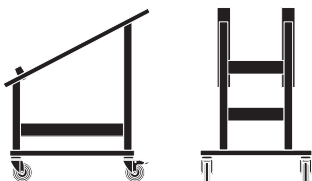

6467

UNIVERSAL stolsvagn

Stolsvagn för Akustik, Light & Easy, Sonat.

3 282

Staplas ca 10-12 st per vagn.



6295-V-1

DAY stolsvagn

Stolsvagn för Day I, Day II samt Day lite.

3 220

Max antal att stapla 20 st.

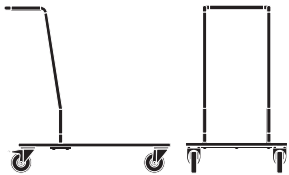

6235-V

BALLERINA bordsvagn

Vagn för Ballerina, staplar 12 st bord.

7 470

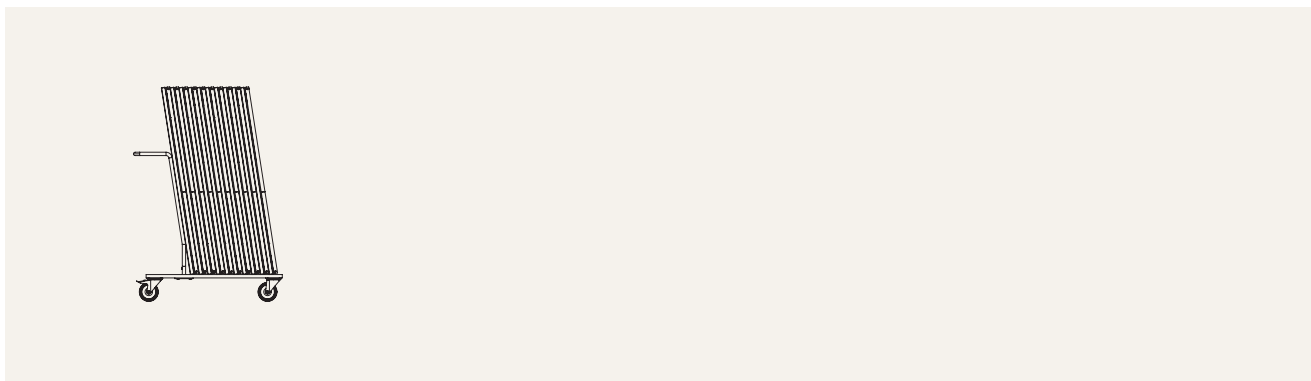

4362

COMBI transportvagn för stående bordsskivor

Transportvagn avsedd för stående Combi bordsskiva.
Avser ca 10 st bordsskivor.

11 686

Mått: L 1600 x B 854 mm, H 1196 mm.

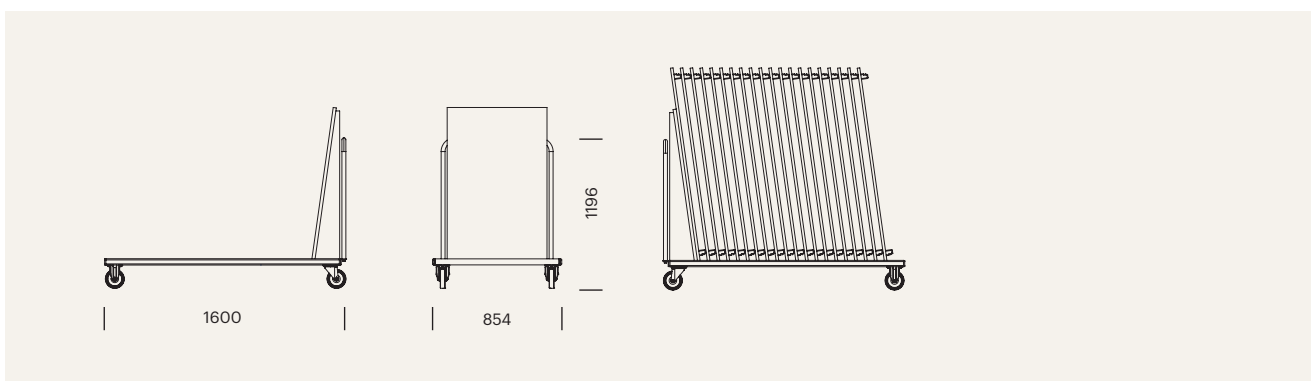



4362

COMBI transportvagn för stativ

Transportvagn avsedd för Combi stativ.
Avser ca 10 st stativ.

8 741

Mått: L 1600 x B 854 mm, H 1196 mm

Mått: L 1600 x B 696 mm, H 995 mm.

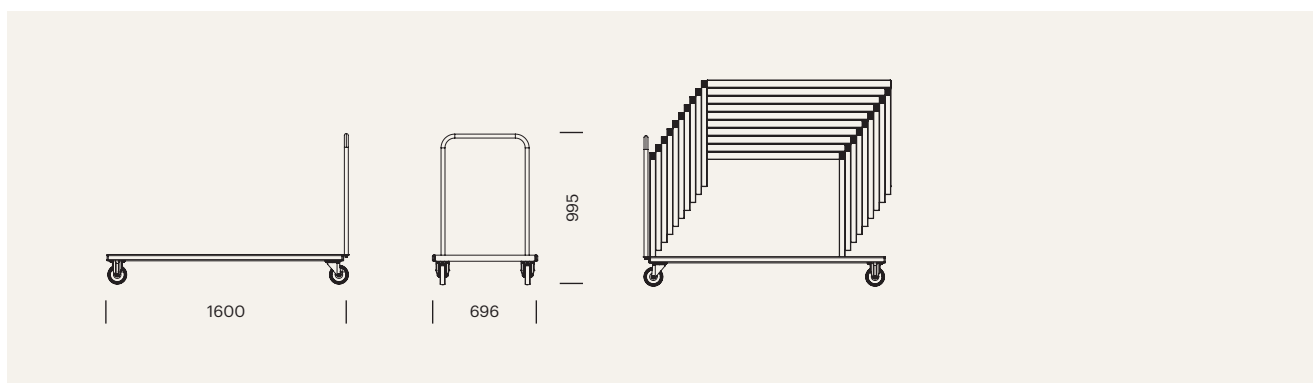

ÖVRIGT



6480

DAG dagbädd

Design Teresa Lundmark och Gustav Winsth 2021

Dagbädd med underrede i massiv bok/natur.
Lös vändbar liggdyna bestående av sammanfogade
cylinderformade kuddar. Kan ej fås i läder.

Mått: 2010 mm x 750 mm, H 380 mm.

Tyg A	Tyg B	Tyg C	Tyg D	Tyg E	Tyg F	Tyg G
33 746	34 512	35 529	36 802	37 823	39 352	-

Tillägg enligt standard för

Bets/Monocoating	-
------------------	---

GÄRSNÄS AB

HUVUDKONTOR, PRODUKTION OCH SHOWROOM
Malmövägen 16-18 | SE-272 61 Gärsnäs
garsnas.se | **SINCE 1893**

Gärsnäs