

ADDA - 2023-01-01 Horreds Möbel AB bruttoprislista exkl moms

PRISLISTA 1: Kontorsmöbler	
Snabblager	2-3
<u>A-FRAME ARBETSBORD:</u>	
Bord	4-6
Skärmar och tillbehör	7
<u>NOMONO ARBETSBORD:</u>	
Prisexempel	8-13
Nomono med benboxar	14-22
Nomono T	23-25
Nomono T skärmar och tillbehör	26-27
Nomono Duo dubbelstativ	28
Nomono Duo skärmar	29
<u>SIGLO ARBETSBORD:</u>	
Bordsskivor	30-33
Skärmar	34
<u>ÖVRIGA ARBETSBORD:</u>	
VX/Henry/Fri	35-39
Kabelgenomföringar och tillbehör	40-41
VX8 / VX11 Bordsstativ	42-43
<u>SKÄRMAR:</u>	
VX bordsskärm	44-45
A-Frame bordsskärm	7
<u>FÖRVARING KONTOR:</u>	
Skjutdörrsförvaring, djup 43 cm	
Stommar	46-48
Påbyggnadsdelar/brickor	49
Socklar	50-51
Skjutdörrar Biblio	52-54
Skjutdörrar Nomono	55-57
Skjutdörrar VX	58-60
Siglo	61-64
Slagdörrsförvaring, djup 43 cm	65-66
Tillbehör till förvaring 43 cm djup	67
Personlig förvaring	
Biblio personlig förvaring	68-70
Siglo personlig förvaring	71-73
Tetris personlig förvaring	74-76
VX personlig förvaring	77-79
Tillbehör personlig förvaring	80-82
Krönskivor/täcksidor Pers.förv.	83
Sidoförvaring	
Biblio	84-85
Nomono A-side	86-87
Siglo	88-90
VX	91-92
Tillbehör till sidoförvaring	93
Skrivbordshurtsar	94

PRISLISTA 2: Mötesplatser/Miljömöbler	
<u>MÖTESBORD:</u>	
Mötesbord VX Konferens/VX Projekt/A-Frame	95-109
Tin Mötesbord	110-111
Kabelluckor + tillbehör till mötesbord	112-114
<u>SITTMÖBLER / MILJÖMÖBLER:</u>	
Grand Stol	115-118
Glove Stol	119-122
Glove Bolster Cover	123
Glove Lounge	124
VX Barpall	125
Mute Focus	126-128
Mute Floor	129-130
Mute soffa och fätölj	131
<u>FÖRVARINGSSYSTEM:</u>	
Anne Bokhyllsystem	132-136

<u>INFORMATION:</u>	
Tyger - Prisgrupper	137-139



Horreds snabblager

KOMPLETT ARBETSPLATS PÅ 10 DAGAR

Bra logistiklösningar är räddningen i vissa projekt



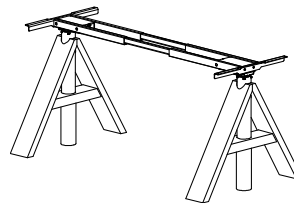
Produkterna skall levereras från oss inom 10 arbetsdagar.

Vi väljer att inte sätta några maxvolymmer på detta sortiment men måste reservera oss för slutförsäljning.

A-Frame bordsskivor I snabblagret finns i vit högtryckslaminat (19 mm MDF) och svart desktop (19 mm MDF) och levereras utan kabellucka.

A-Frame elstativ:

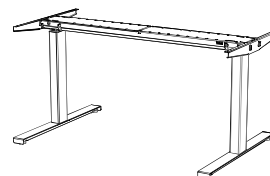
- Slaglängd 50 (bordshöjd 70-120 cm)
- Träben i massiv ek med elben i Vit (RAL9016) / Svart (RAL9005)
- Flexibel sarg (svart RAL9005)
- Lyftkapacitet 160 kg, exklusive bordsskiva, i utbredd vikt.
- Elförbrukning i standbyläge: 0,1 W
- PVC-fritt system



VX bordsskivor finns i vit alternativt ljusgrå direktlaminat (19 mm spånskiva), vit högtryckslaminat (19 mm MDF) och svart desktop (19 mm MDF). Levereras med 2 st kabelhål inklusive täcklock i vit eller svart plast.

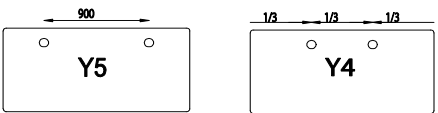
Elstativ VX11:

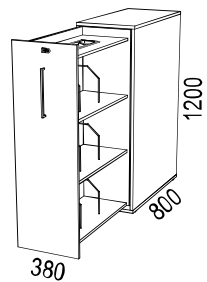
- Slaglängd 65 cm (bordshöjd 61-126 cm)
- Färg: Vit (RAL9016) / Svart (RAL9005)
- Flexibel sarg 1156-1756 mm (svart RAL9005)
- Lyftkapacitet 160 kg, exklusive bordsskiva, i utbredd vikt.
- Elförbrukning i standbyläge: 0,1 W
- PVC-fritt system
- Med inbyggd antikollisionsteknik (DS1)



För mer produktinformation se www.horreds.se

Bordsskivor A-Frame	Artikelnr	Vit HPL (31)	Svart desktop Charcoal (88)
A-Frame 1600x800 mm	64xx1607550V	3 952	5 396
A-Frame 1400x800 mm	64xx1607742V	3 952	5 396
Elstativ A-frame	Artikelnr	Vit (31)	Svart (37)
Elben, slaglängd 50 (70-120 cm) med massiva träben i ek natur	64xx31250-2	13 699	13 699

Bordsskivor VX	Artikelnr	Vit direkt-laminat (31S)	Ljusgrå dir.lam. (61S)	Vit HPL laminat (31)	Svart desktop Charcoal (88)
VX bordsskiva 1600x800 mm med 2 st kabelhål plac Y5	34xx481-07061	1 606	2 162		
VX bordsskiva 1400x800 mm med 2 st kabelhål plac Y5	34xx481-07297	1 606	2 162		
VX bordsskiva 1200x800 mm med 2 st kabelhål plac Y4	34xx481-07298	1 508	1 935		
VX bordsskiva 1600x800 mm med 2 st kabelhål plac Y5	34xx167025K			3 696	5 042
VX bordsskiva 1400x800 mm med 2 st kabelhål plac Y5	34xx167024K			3 696	5 042
VX bordsskiva 1200x800 mm med 2 st kabelhål plac Y4	34xx167023K			3 696	5 042
					
Elstativ VX10	Artikelnr	Vit (31)	Svart (37)		
VX 11 slaglängd 65 cm	VX11xx657-1	4 356	4 356		
Tillbehör	Artikelnr	Vit (31)	Svart (37)		
Kabelränna längd 1100 mm (till bord 1600 och 1400 mm)	29xx140	842	842		
Kabelränna längd 800 mm (till bord 1200 mm)	29xx142	842	842		

Sidoförvaring	Artikelnr	Vit
<p>Välj färg på bygelhandtag; vit, svart alt. rostfri look</p> 	<p>VX sidoförvaring i höjd 3xA4. Djup 800 mm. Vit dir.laminat, inkl pennfack och byglar. Välj vänster- eller högerutförande. (Illustrationen visar vänsterutförande)</p>	343121B 8 916

A-Frame Design: Anderssen & Voll**A-FRAME**

- A-Frame bordsskivor tillverkas i 19 mm MDF med rak matchande kantlist .
- Hörnradie 0.
- Bordsform rektangulär
- Kabellucka i samma material som bordet som tillvalsmöjlighet. Placering vänster sida om inget annat anges vid beställningstillfället.

- **Högtryckslaminat:**

Vit HPL (0754)	Närmaste NCS: S0502-Y
Ljusgrå HPL (tillvalslaminat 0419)	S1500-N
Ljusgrå HPL (tillvalslaminat 1365)	S2005-R80B
Mellangrå HPL (tillvalslam 1023)	S5500-N
Antracit HPL (tillvalslaminat 1397)	S7500-N
Svart HPL (tillvalslaminat 2253)	S9000-N

- **Faner grupp 1:**

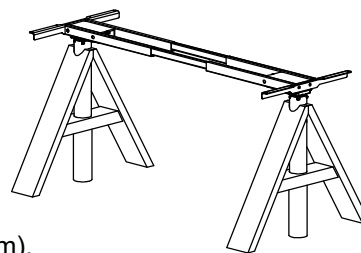
- Ek natur (03)
- Ask natur (06)

- **Faner grupp 2:**

- Vitpigmenterad ek (30)
- Svartbetsad ek (73)
- Vitpigmenterad ask (10)
- Mörkbetsad ask (76)
- Burgundy betsad ask (C8)
- Conifer betsad ask (D3)
- Smokey Blue betsad ask (D4)

- **Desktop från Forbo Flooring:**

4132 Ash	5502-G
4154 Burgundy	7010-R10B
4166 Charcoal	8502-B
4172 Mauve	7005-Y80R
4174 Conifer	8010-B90G
4175 Pebble	3502-Y
4176 Mushroom	2002-Y
4177 Vapour	2005-G10Y
4179 Smokey Blue	7010-R90B
4184 Olive	5010-G50Y



- Elbensunderrede i slaglängd 50 cm (bordshöjd 70-120 cm). Elben i vitt (RAL 9016) alternativt svart (RAL 9005), med massiva träben i ek alternativt ask. Lyftkapacitet 160 kg, exkl bordsskiva, i utbredd vikt.
- Fast bordsstativ (bordshöjd 73 cm) med ben i vitt alt. svart med massiva träben i ek alt. ask.
- Höjd som anges inom parentes avser bordshöjd (inklusive skiva)
- Horreds nedfräst handkontroll som tillvalsmöjlighet
- För mer produktinformation se www.horreds.se

A-Frame Design: Anderssen & Voll**B**

Bord inom mått 2000x900 mm

Notera: separerade priser för bordsskiva och stativ.

Välj först bordsskiva, lägg sedan till pris för stativ och eventuella tillval.

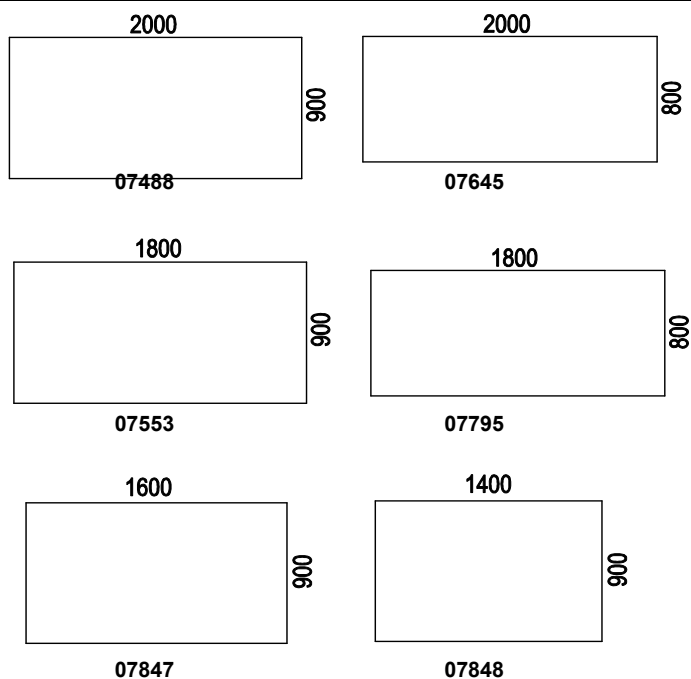
Bordets ritningsnummer finns angivet under bordssymbolen.

Bordsskiva	Artikelnr	Vit HPL (31)	Tillv.HPL (39)	Desktop (88)	Faner grupp 1	Faner grupp 2
A-Frame bordsskiva B-format	64xx16xxxxB	4 275	5 246	6 225	4 327	5 128

Stativ	Artikelnr	Massiva träben med vita ben	Massiva träben med svarta ben
Elben, slaglängd 50 cm (70-120 cm), med massiva träben i ek / ask (natur/betsade/vitpigmenterade)	64xx31250-x 64xx37250-x	13 699	13 699
Fast benstativ (73 cm) med massiva träben i ek / ask (natur/vitpigmenterade/betsade)	64xx31200-x 64xx37200-x	8 160	8 160

Tillval:		
Tillägg för kabellucka	64xx07438	1 261
Horreds nedfräst handkontroll	343707444	452
Tillägg för fanerkantlist på laminat		864
Tillägg för fanerkantlist på desktop*		864

* endast ek/ask natur + vitpigment (ej bets)



A-Frame Design: Anderssen & Voll**E**

Bord inom mått 1600x800 mm

Notera: separerade priser för bordsskiva och stativ.

Välj först bordsskiva, lägg sedan till pris för stativ och eventuella tillval.

Bordets ritningsnummer finns angivet under bordssymbolen.

Bordsskiva	Artikelnr	Vit HPL (31)	Tillv.HPL (39)	Desktop (88)	Faner grupp 1	Faner grupp 2
A-Frame bordsskiva E-format	64xx16xxxxE	3 952	4 421	5 396	4 115	4 915

Stativ	Artikelnr	Massiva träben med vita ben	Massiva träben med svarta ben
Elben, slaglängd 50 cm (70-120 cm), med massiva träben i ek / ask (natur/betsade/vitpigmenterade)	64xx31250-x 64xx37250-x	13 699	13 699
Fast benstativ (73 cm) med massiva träben i ek / ask (natur/vitpigmenterade/betsade)	64xx31200-x 64xx37200-x	8 160	8 160

Tillval:		
Tillägg för kabellucka	64xx07438	1 261
Horreds nedfräst handkontroll	343707444	452
Tillägg för fanerkantlist på laminat		864
Tillägg för fanerkantlist på desktop*		864

* endast ek/ask natur + vitpigment (ej bets)

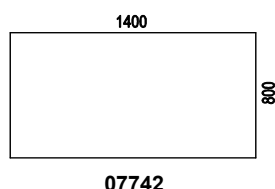
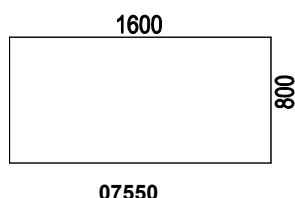

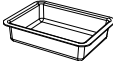





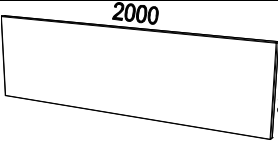
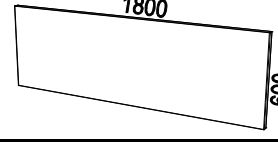
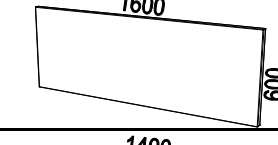



Illustration	Beskrivning	Artikelnummer	Material	Pris
A-Frame Design: Anderssen & Voll				
A-Frame TILLBEHÖR		RAL-kulörer:		
		31 Vit	RAL 9016 str	
		37 Svart	RAL 9005 str	
	Kabellucka på fals 250x150 mm	64 31 07438	Vit HPL	1 261
	Kabelluckan utföres i samma material som bordsskivan, kanterna är synlig putsad MDF. Fanerpassas ej.	64 39 07438	Tillvals HPL	1 261
		64 88 07438	Desktop	1 261
		64 xx 07438	Faner grupp 1	1 261
		64 xx 07438	Faner grupp 2	1 261
	Kabellåda i formpressad filt 300x220x80 mm	64 98 07403-1	Antracit	619
	Fristående fat i metall, ø 250 mm, höjd 135 mm	64 31 07430	Vit	2 200
		64 37 07430	Svart	2 200
	Fristående fat i trä, ø 250 mm, höjd 150 mm	64 xx 08990	Faner grupp 1	2 200
		64 xx 08990	Faner grupp 2	2 200
	Hylla i metall, diameter 250 mm, inkl fäste	64 31 07429	Vit	2 126
		64 37 07429	Svart	2 126
	Hylla i trä, diameter 250 mm, inkl fäste i svart alternativt vitt.	64 xxxx 08992	Faner grupp 1	2 126
		64 xxxx 08992	Faner grupp 2	2 126
	Grenuttag 3-vägs med fäste.	34 37 07434	Svart	802
A-Frame BORDSSKÄRMAR TYG				
<ul style="list-style-type: none"> • För montering i bordsskiva • Tjocklek ca 35 mm, varav 30 mm ljudabsorbent • Höjd över bord: 500 mm • Beslag beställes separat • Glöm inte ange färgkod; se resp. tyglieferantörs websida 				
Prisgrupp 1:		Prisgrupp 2:		Prisgrupp 3:
Camira: Cara, Carlow		Camira: Blazer Lite		Camira: Blazer, Main Line Flax
Gabriel: Event Screen, Hush		Gabriel: Soul, Soul Mel., Twist, Twist Mel.		Gabriel: Bond, Rondo
		Kvadrat: Hint		Kvadrat: Remix, Remix Screen, Floyd Screen
		Nevotex: Slope		Nevotex: Lido, Lido Trend, Wooly Wide
	Ljudabsorberande bordsskärm, Bredd 2000 mm, exklusive beslag	64 97 82000-x	PG 1	4 483
	Skärmbeslag	34 37 06794-4	PG 2	5 210
			PG 3	5 793
			svart	769
	Ljudabsorberande bordsskärm, Bredd 1800 mm, exklusive beslag	64 97 81800-x	PG 1	3 964
	Skärmbeslag	34 37 06794-4	PG 2	4 627
			PG 3	5 155
			svart	769
	Ljudabsorberande bordsskärm, Bredd 1600 mm, exklusive beslag	64 97 81600-x	PG 1	3 750
	Skärmbeslag	34 37 06794-4	PG 2	4 344
			PG 3	4 821
			svart	769
	Ljudabsorberande bordsskärm, Bredd 1400 mm, exklusive beslag	64 97 81400-x	PG 1	3 387
	Skärmbeslag	34 37 06794-4	PG 2	3 850
			PG 3	4 422
			svart	769

Nomono



NOMONO är speciellt framtaget för att fungera i öppna kontorslandskap. Med sina tydliga och fasta horisontaler lugnar borden ner en miljö som ibland kan upplevas som lite kaotisk med skrivbordsskärmar på olika höjder. Benen har hela sidor för att ytterligare få ordning på kontoret – man slipper allt det fula som brukar hamna under skrivborden.

I Nomono döljer vi alla kablar i gavlarna. Kablarna förs igenom gavlarna upp i kabelrännan, och från kabelrännan upp till bordet. Den optimala kabelhanteringen!

Nomono har även ytterligare en typ av underrede, ett mer klassiskt höj- och sänkbart ben med T-fot, vi kallar det Nomono T. Allt för att Nomono ska kunna användas i alla typer av miljöer och kontor.

Nomono håller ordning på kontoret och gör det roligare att jobba tillsammans!

Nomono förvaring är märkt med Möbelfakta.

Design: Fredrik Mattson

5520

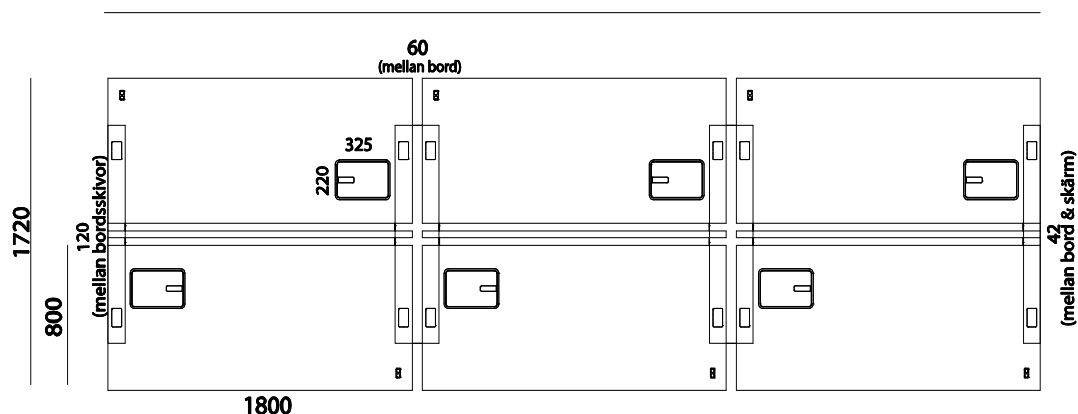


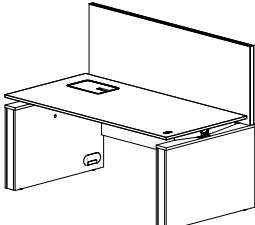
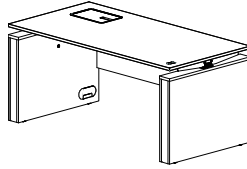
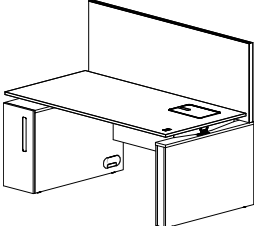
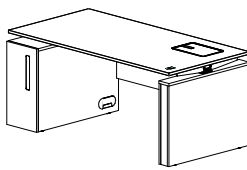
Illustration	Beskrivning	Artikelnummer	Ant	Styck pris	Pris	
Nomono Design: Fredrik Mattson						
Nomono UPPSTÄLLNINGAR						
<ul style="list-style-type: none"> • Vi har i prisexemplen använt oss av bord i vit HPL som är 1800x800. Om du väljer annan storlek på bord tänk då även på att byta ut artikelnummer för bordsskärm och frontpanel. • I prisexemplen nedan är tillbehörsskena/tillbehör ej inräknade. 						
A. Singelplats						
	Bord 1800x800	53 31	5303SEK	1	8295	8 295
	Benbox/yttergavel 880x100 mm	53 31	02500-V/H	2	8988	17 976
	Skärm, tygklädd prisgrupp 1	34 97	06632-x	1	3618	3 618
	Skärmbeslag	53 37	01069	1	787	787
	Tillägg för kabelbox	53 31	5300xx	1	2428	2 428
	Frontpanel	53 31	80184	1	2187	2 187
	Kabelränna	53 31	03790-2	1	1961	1 961
	Totalt					
B. Singelplats						
	Bord 1800x800	53 31	5303SEK	1	8295	8 295
	Benbox/yttergavel 800x100 mm	53 31	02445-V/H	2	8503	17 006
	Tillägg för kabelbox	53 31	5300xx	1	2428	2 428
	Frontpanel	53 31	80184	1	2187	2 187
	Kabelränna	53 31	03790-2	1	1961	1 961
	Totalt					
C. Singelplats med boxförvaring						
	Bord 1800x800	53 31	5322SEK	1	8295	8 295
	Benbox 880x100 mm, höger	53 31	02500-H	1	8988	8 988
	Benbox 880x300 med förvaring, vänster	53 31xx	02505-V	1	12389	12 389
	Skärm, tygklädd prisgrupp 1	34 97	06632-x	1	3618	3 618
	Skärmbeslag	53 37	01069	1	787	787
	Tillägg för kabelbox	53 31	5300xx	1	2428	2 428
	Kabelränna	53 31	03790-2	1	1961	1 961
	Totalt					
D. Singelplats med boxförvaring						
	Bord 1800x800	53 31	5322SEK	1	8295	8 295
	Benbox 800x100 mm, höger	53 31	02445-H	1	8503	8 503
	Benbox 800x300 med förvaring, vänster	53 31xx	02450-V	1	11903	11 903
	Tillägg för kabelbox	53 31	5300xx	1	2428	2 428
	Kabelränna	53 31	03790-2	1	1961	1 961
	Totalt					

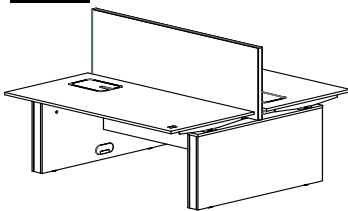
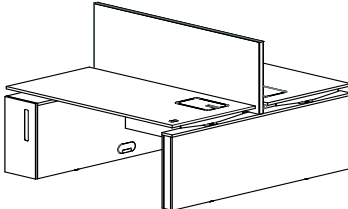
Illustration	Beskrivning	Artikelnummer	Ant	Styck pris	Pris
E. 2-grupp					
					
	Bord 1800x800	53 31 5303SEK	2	8295	16 590
	Benbox 1200x100 mm	53 31 02460	2	12631	25 262
	Skärm, tygklädd prisgrupp 1	34 97 06632-x	1	3618	3 618
	Skärmbeslag	53 37 01069	1	787	787
	Kabelränna	53 31 03790-4	1	2345	2 345
	Tillägg för kabelbox	53 31 5300xx	2	2428	4 856
	Mittpanel	53 31 02490-3	1	1398	1 398
	Totalt				54 856
F. 2-grupp med boxförvaring					
					
	Bord 1800x800	53 31 5303SEK	1	8295	8 295
	Bord 1800x800	53 31 5322SEK	1	8295	8 295
	Benbox 1720x100 mm	53 31 02470	1	12874	12 874
	Benbox 1720x300 mm med förvaring	53 31xx 02485	1	18466	18 466
	Skärm, tygklädd prisgrupp 1	34 97 06632-x	1	3618	3 618
	Skärmbeslag	53 37 01069	1	787	787
	Kabelränna	53 31 03790-4	1	2345	2 345
	Tillägg för kabelbox	53 31 5300xx	2	2428	4 856
	Totalt				59 536

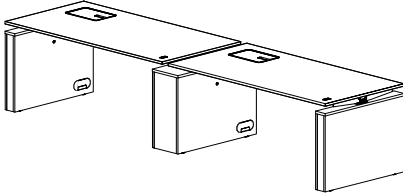
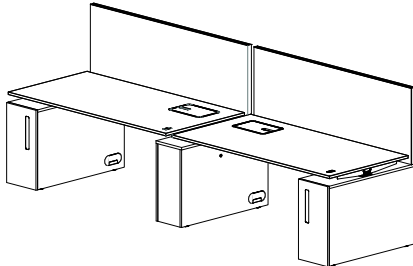
Illustration	Beskrivning	Artikelnummer	Ant	Styck pris	Pris
G1. 2-grupp sida vid sida					
					
	Bord 1800x800	53 31 5303SEK	2	8295	16 590
	Benbox 800x100 mm	53 31 02445-V/H	2	8503	17 006
	Benbox/mittgavel 800x260 mm	53 31 02455	1	12631	12 631
	Tillägg för kabelbox	53 31 5300xx	2	2428	4 856
	Kabelränna	53 31 03790-2	2	1961	3 922
	<u>Totalt</u>				<u>55 005</u>
G2. 2-grupp sida vid sida med boxförvaring					
					
	Bord 1800x800, kabellucka vänster sida	53 31 5303SEK	1	8295	8 295
	Bord 1800x800, kabellucka höger sida	53 31 5322SEK	1	8295	8 295
	Benbox/yttergavel 880x300 med förv,	53 31 02505-V/H	2	12389	24 778
	Benbox/mittgavel 880x260 mm	53 31 03075	1	13118	13 118
	Skärm, tygklädd prisgrupp 1	34 97 06632-x	2	3618	7 236
	Skärmbeslag	53 37 01069	2	787	1 574
	Tillägg för kabelbox	53 31 5300xx	2	2428	4 856
	Kabelränna	53 31 03790-2	2	1961	3 922
	<u>Totalt</u>				<u>72 074</u>

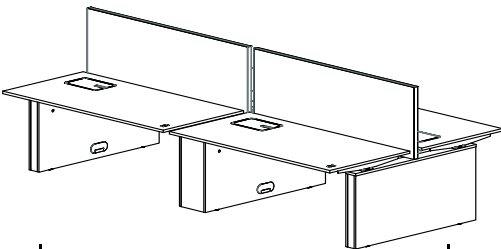
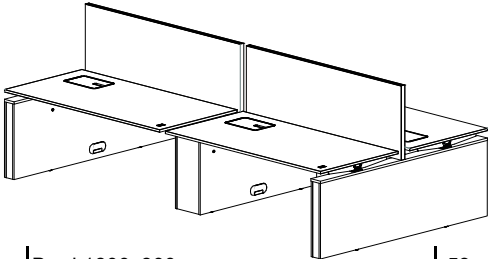
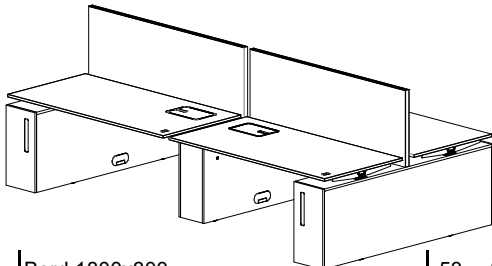
Illustration	Beskrivning	Artikelnummer	Ant	Styck pris	Pris
H. 4 grupp (med 1200 mm gavlar)					
					
	Bord 1800x800	53 31 5303SEK	4	8295	33 180
	Benbox/yttergavel 1200x100 mm	53 31 02460	2	12631	25 262
	Benbox/mittgavel 1200x260 mm	53 31 02465	1	19192	19 192
	Skärm, tygklädd prisgrupp 1	34 97 06632-x	2	3618	7 236
	Skärmbeslag	53 37 01069	2	787	1 574
	Kabelränna	53 31 03790-4	2	2345	4 690
	Tillägg för kabelbox	53 31 5300xx	4	2428	9 712
	Totalt				100 846
I. 4-grupp (med 1720 mm yttergavlar)					
					
	Bord 1800x800	53 31 5303SEK	4	8295	33 180
	Benbox/yttergavel 1720x100	53 31 02470	2	12874	25 748
	Benbox/mittgavel 1200x260 mm	53 31 02465	1	19192	19 192
	Skärm, tygklädd prisgrupp 1	34 97 06632-x	2	3618	7 236
	Skärmbeslag	53 37 01069	2	787	1 574
	Kabelränna	53 31 03790-4	2	2345	4 690
	Tillägg för kabelbox	53 31 5300xx	4	2428	9 712
	Totalt				101 332
J. 4 grupp med boxförvaring					
					
	Bord 1800x800	53 31 5303SEK	2	8295	16 590
	Bord 1800x800 (kabellucka höger sida)	53 31 5322SEK	2	8295	16 590
	Benbox/yttergavel 1720x300 med förvaring	53 31xx 02485	2	18466	36 932
	Benbox/mittgavel 1200x260	53 31 02465	1	19192	19 192
	Skärm, tygklädd prisgrupp 1	34 97 06632-x	2	3618	7 236
	Skärmbeslag	53 37 01069	2	787	1 574
	Kabelränna	53 31 03790-4	2	2345	4 690
	Tillägg för kabelbox	53 31 5300xx	4	2428	9 712
	Totalt				112 516

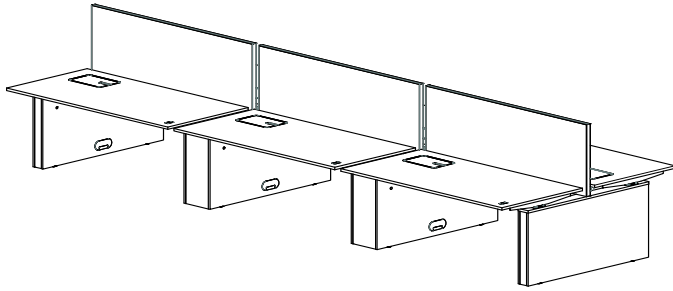
Illustration	Beskrivning	Artikelnummer	Ant	Styck pris	Pris
K. 6 grupp					
					
	Bord 1800x800	53 31 5303SEK	6	8295	49 770
	Benbox/yttergavel 1200x100 mm	53 31 02460	2	12631	25 262
	Benbox/mittgavel 1200x260 mm	53 31 02465	2	19192	38 384
	Skärm, tygklädd prisgrupp 1	34 97 06632-x	3	3618	10 854
	Skärmbeslag	53 37 01069	3	787	2 361
	Kabelränna	53 31 03790-4	3	2345	7 035
	Tillägg för kabelbox	53 31 5300xx	6	2428	14 568
	<u>Totalt</u>				<u>148 234</u>





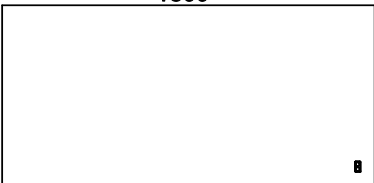
Illustration	Beskrivning	Artikelnummer	Material	Pris
Nomono Design: Fredrik Mattson 				
<p>Nomono BORDSSKIVOR</p> <ul style="list-style-type: none"> Nomono bordsskivor tillverkas i 19 mm MDF med matchande list. Hörradie 0. Kabelluckan utföres i samma material som bordsskivan, kanterna är synlig MDF Benboxar/gavlar beställes separat Pris för kabellucka ingår ej i nedan bordspriser. Beställes separat. För mer produktinformation se www.horreds.se <p>Vit HPL = Närmaste NCS S0502-Y Tillvals HPL: Ljusgrå, mellangrå, antracit och svart. Desktop: 4132 Ash, 4154 Burgundy, 4166 Charcoal, 4172 Mauve, 4174 Conifer, 4175 Pebble, 4176 Mushroom, 4177 Vapour, 4179 Smokey Blue, 4184 Olive. Fanergrupp 1: Ek (03), Ask (06). Fanergrupp 2: Vitpigmenterad ek (30), Svartbetsad ek (73), Vitpigmenterad ask (10), Mörkbetsad ask (76), Burgundy betsad ask (C8), Conifer betsad ask (D3) Smokey blue betsad ask (D4).</p>				
<div style="text-align: center; border: 1px solid black; padding: 5px;"> <p>2000</p>  <p style="text-align: right; margin-right: 5px;">906</p> </div>	Bordsskiva, 2000x900 mm. Inkl nedfräst handkontroll, sarg & trafo. Förberedd för kabellucka vänster sida	53 31 5306SEK 53 39 5306SEK 53 88 5306SEK 53 xx 5306SEK 53 xx 5306SEK	Vit HPL Tillvals HPL Desktop Faner grupp 1 Faner grupp 2	8 295 9 242 9 945 8 346 9 127
	Bordsskiva, 2000x900 mm. Inkl nedfräst handkontroll, sarg & trafo Förberedd för kabellucka höger sida.	53 31 5321SEK 53 39 5321SEK 53 88 5321SEK 53 xx 5321SEK 53 xx 5321SEK	Vit HPL Tillvals HPL Desktop Faner grupp 1 Faner grupp 2	8 295 9 242 9 945 8 346 9 127
<div style="text-align: center; border: 1px solid black; padding: 5px;"> <p>2000</p>  <p style="text-align: right; margin-right: 5px;">800</p> </div>	Bordsskiva, 2000x800 mm Inkl nedfräst handkontroll, sarg & trafo. Förberedd för kabellucka vänster sida	53 31 5305SEK 53 39 5305SEK 53 88 5305SEK 53 xx 5305SEK 53 xx 5305SEK	Vit HPL Tillvals HPL Desktop Faner grupp 1 Faner grupp 2	8 295 9 242 9 945 8 346 9 127
	Bordsskiva, 2000x800 mm Inkl nedfräst handkontroll, sarg & trafo. Förberedd för kabellucka höger sida.	53 31 5324SEK 53 39 5324SEK 53 88 5324SEK 53 xx 5324SEK 53 xx 5324SEK	Vit HPL Tillvals HPL Desktop Faner grupp 1 Faner grupp 2	8 295 9 242 9 945 8 346 9 127
<div style="text-align: center; border: 1px solid black; padding: 5px;"> <p>1800</p>  <p style="text-align: right; margin-right: 5px;">906</p> </div>	Bordsskiva, 1800x900 mm. Inkl nedfräst handkontroll, sarg & trafo. Förberedd för kabellucka vänster sida	53 31 5304SEK 53 39 5304SEK 53 88 5304SEK 53 xx 5304SEK 53 xx 5304SEK	Vit HPL Tillvals HPL Desktop Faner grupp 1 Faner grupp 2	8 295 9 242 9 945 8 346 9 127
	Bordsskiva, 1800x900 mm. Inkl nedfräst handkontroll, sarg & trafo. Förberedd för kabellucka höger sida.	53 31 5318SEK 53 39 5318SEK 53 88 5318SEK 53 xx 5318SEK 53 xx 5318SEK	Vit HPL Tillvals HPL Desktop Faner grupp 1 Faner grupp 2	8 295 9 242 9 945 8 346 9 127





Illustration	Beskrivning	Artikelnummer	Material	Pris			
	Bordsskiva, 1800x800 mm. Inkl nedfräst handkontroll, sarg & trafo. Förberedd för kabellucka vänster sida	53 31 5303SEK 53 39 5303SEK 53 88 5303SEK 53 xx 5303SEK 53 xx 5303SEK	Vit HPL Tillvals HPL Desktop Faner grupp 1 Faner grupp 2	8 295 9 242 9 945 8 346 9 127			
	Bordsskiva, 1800x800 mm. Inkl nedfräst handkontroll, sarg & trafo. Förberedd för kabellucka höger sida.	53 31 5322SEK 53 39 5322SEK 53 88 5322SEK 53 xx 5322SEK 53 xx 5322SEK	Vit HPL Tillvals HPL Desktop Faner grupp 1 Faner grupp 2	8 295 9 242 9 945 8 346 9 127			
		Bordsskiva, 1600x900 mm. Inkl nedfräst handkontroll, sarg & trafo. Förberedd för kabellucka vänster sida	53 31 5302SEK 53 39 5302SEK 53 88 5302SEK 53 xx 5302SEK 53 xx 5302SEK	Vit HPL Tillvals HPL Desktop Faner grupp 1 Faner grupp 2	8 295 9 242 9 945 8 346 9 127		
		Bordsskiva, 1600x900 mm. Inkl nedfräst handkontroll, sarg & trafo. Förberedd för kabellucka höger sida.	53 31 5320SEK 53 39 5320SEK 53 88 5320SEK 53 xx 5320SEK 53 xx 5320SEK	Vit HPL Tillvals HPL Desktop Faner grupp 1 Faner grupp 2	8 295 9 242 9 945 8 346 9 127		
			Bordsskiva, 1600x800 mm. Inkl nedfräst handkontroll, sarg & trafo. Förberedd för kabellucka vänster sida	53 31 5301SEK 53 39 5301SEK 53 88 5301SEK 53 xx 5301SEK 53 xx 5301SEK	Vit HPL Tillvals HPL Desktop Faner grupp 1 Faner grupp 2	7 984 8 278 9 364 8 140 8 922	
			Bordsskiva, 1600x800 mm. Inkl nedfräst handkontroll, sarg & trafo. Förberedd för kabellucka höger sida.	53 31 5323SEK 53 39 5323SEK 53 88 5323SEK 53 xx 5323SEK 53 xx 5323SEK	Vit HPL Tillvals HPL Desktop Faner grupp 1 Faner grupp 2	7 984 8 278 9 364 8 140 8 922	
				Bordsskiva, 1400x900 mm. Inkl nedfräst handkontroll, sarg & trafo. Förberedd för kabellucka vänster sida	53 31 5311SEK 53 39 5311SEK 53 88 5311SEK 53 xx 5311SEK 53 xx 5311SEK	Vit HPL Tillvals HPL Desktop Faner grupp 1 Faner grupp 2	7 984 8 278 9 364 8 140 8 922
				Bordsskiva, 1400x900 mm. Inkl nedfräst handkontroll, sarg & trafo. Förberedd för kabellucka höger sida.	53 31 5339SEK 53 39 5339SEK 53 88 5339SEK 53 xx 5339SEK 53 xx 5339SEK	Vit HPL Tillvals HPL Desktop Faner grupp 1 Faner grupp 2	7 984 8 278 9 364 8 140 8 922

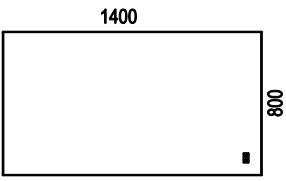
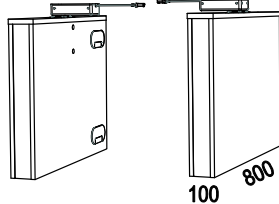
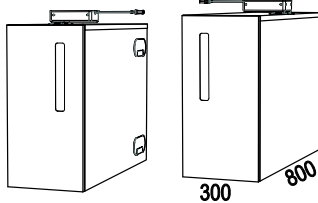
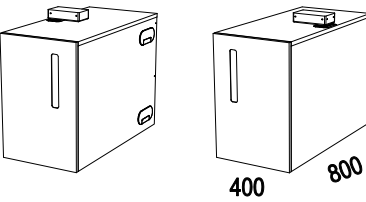
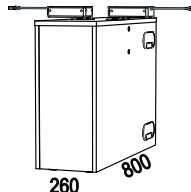
Illustration	Beskrivning	Artikelnummer	Material	Pris	
	Bordsskiva, 1400x800 mm. Inkl nedfräst handkontroll, sarg & trafo. Förberedd för kabellucka vänster sida	53 31 5312SEK 53 39 5312SEK 53 88 5312SEK 53 xx 5312SEK 53 xx 5312SEK	Vit HPL Tillvals HPL Desktop Faner grupp 1 Faner grupp 2	7 984 8 278 9 364 8 140 8 922	
	Bordsskiva, 1400x800 mm. Inkl nedfräst handkontroll, sarg & trafo. Förberedd för kabellucka höger sida.	53 31 5338SEK 53 39 5338SEK 53 88 5338SEK 53 xx 5338SEK 53 xx 5338SEK	Vit HPL Tillvals HPL Desktop Faner grupp 1 Faner grupp 2	7 984 8 278 9 364 8 140 8 922	
	<p>Nomono BENBOXAR/GAVLAR</p> <p>• Inkl ben, elektriskt justerbar bordshöjd 73-120 cm. • Höjd från golv till ovkant benbox: 618 mm</p> <p>Faner grupp 1: Ek (03) och Ask (06) Faner grupp 2: Vitp.ek (30), svartb ek (73), vitp.ask (10), mörb.ask (76), Burgundy betsad ask (C8), Conifer betsad ask (D3), Smokey Blue betsad ask (D4).</p> <p>Tillvalsmöjligheter: • Lås på benbox med förvaring: tillägg 506:- / dörr • Kabelgenomföring utsida benbox: tillägg 723:- / benbox • Handtag klädda i Elmosoft 54035 Ljusbrun: 300:- / handtag</p>		<p>Färger handtag / närmaste NCS</p> <p>31 Vit S 0300-N 37 Svart S 9000-N 32 Gul S 1070-Y 36 Grön S 2570-G30Y 33 Röd S 1580-Y80R 35 Turkos S0540-B30G 42 Orange S1080-Y50R</p>		
	Djupmått 800 mm - för singelplats utan bordsskärm				
		Benbox/yttergavel 800x100 mm, vänster	53 31 02445-V 53 xx 02445-V 53 xx 02445-V	Vit Direktlaminat Faner grupp 1 Faner grupp 2	8 503 12 146 13 605
		Benbox/yttergavel 800x100 mm, höger	53 31 02445-H 53 xx 02445-H 53 xx 02445-H	Vit Direktlaminat Faner grupp 1 Faner grupp 2	8 503 12 146 13 605
		Benbox/yttergavel 800x300 mm vänster, med förvaring	53 31xx 02450-V 53 xxxx 02450-V 53 xxxx 02450-V	Vit Direktlaminat Faner grupp 1 Faner grupp 2	11 903 18 949 20 895
		Benbox/yttergavel 800x300 mm höger, med förvaring	53 31xx 02450-H 53 xxxx 02450-H 53 xxxx 02450-H	Vit Direktlaminat Faner grupp 1 Faner grupp 2	11 903 18 949 20 895
		Benbox/yttergavel 800x400 mm vänster, med utdragsförvaring (passar ej till bordslängd 1400 mm)	53 31xx 03330-V 53 xxxx 03330-V 53 xxxx 03330-V	Vit Direktlaminat Faner grupp 1 Faner grupp 2	17 977 23 323 25 023
		Benbox/yttergavel 800x400 mm höger, med utdragsförvaring (passar ej till bordslängd 1400 mm)	53 31xx 03330-H 53 xxxx 03330-H 53 xxxx 03330-H	Vit Direktlaminat Faner grupp 1 Faner grupp 2	17 977 23 323 25 023
		Benbox/mittgavel 800x260 mm	53 31 02455 53 xx 02455 53 xx 02455	Vit Direktlaminat Faner grupp 1 Faner grupp 2	12 631 16 523 17 977

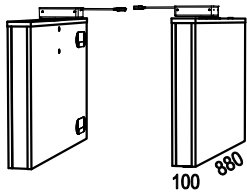
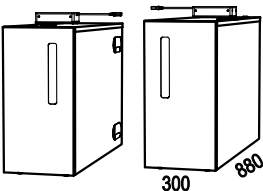
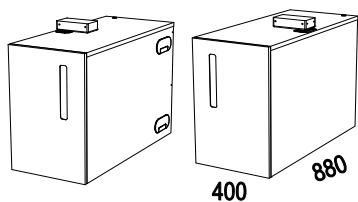
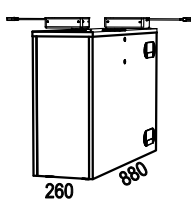
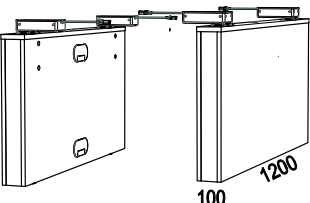
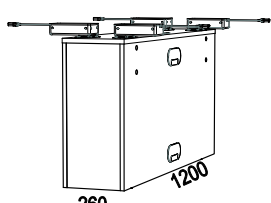
Illustration	Beskrivning	Artikelnummer	Material	Pris	
Djupmått 880 mm - för singelplats med bordsskärm					
	Benbox/yttergavel 880x100 mm, vänster	53 31 02500-V 53 xx 02500-V 53 xx 02500-V	Vit Direktlaminat Faner grupp 1 Faner grupp 2	8 988 13 118 14 575	
	Benbox/yttergavel 880x100 mm, höger	53 31 02500-H 53 xx 02500-H 53 xx 02500-H	Vit Direktlaminat Faner grupp 1 Faner grupp 2	8 988 13 118 14 575	
		Benbox/yttergavel 880x300 mm vänster, med förvaring	53 31xx 02505-V 53 xxxx 02505-V 53 xxxx 02505-V	Vit Direktlaminat Faner grupp 1 Faner grupp 2	12 389 19 922 21 865
		Benbox/yttergavel 880x300 mm höger, med förvaring	53 31xx 02505-H 53 xxxx 02505-H 53 xxxx 02505-H	Vit Direktlaminat Faner grupp 1 Faner grupp 2	12 389 19 922 21 865
			Benbox/yttergavel 880x400 mm vänster, med utdragsförvaring <i>(passar ej till bordslängd 1400 mm)</i>	53 31xx 03955-V 53 xxxx 03955-V 53 xxxx 03955-V	Vit Direktlaminat Faner grupp 1 Faner grupp 2
	Benbox/yttergavel 880x400 mm höger, med utdragsförvaring <i>(passar ej till bordslängd 1400 mm)</i>		53 31xx 03955-H 53 xxxx 03955-H 53 xxxx 03955-H	Vit Direktlaminat Faner grupp 1 Faner grupp 2	18 466 24 296 25 994
	Benbox/mittgavel 880x260 mm		53 31 03075 53 xx 03075 53 xx 03075	Vit Direktlaminat Faner grupp 1 Faner grupp 2	13 118 17 491 18 949
	Djupmått 1200 mm				
		Benbox/yttergavel 1200x100 mm.	53 31 02460 53 xx 02460 53 xx 02460	Vit Direktlaminat Faner grupp 1 Faner grupp 2	12 631 16 761 18 222
		Benbox/mittgavel 1200x260 mm.	53 31 02465 53 xx 02465 53 xx 02465	Vit Direktlaminat Faner grupp 1 Faner grupp 2	19 192 23 323 24 780

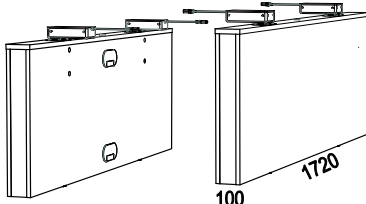
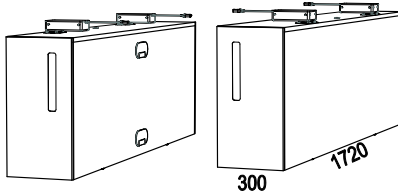
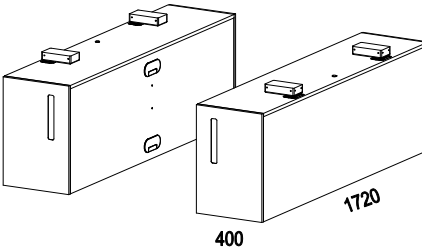
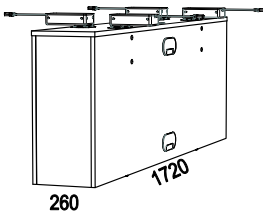
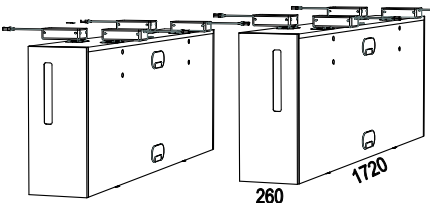
Illustration	Beskrivning	Artikelnummer	Material	Pris
	Djupmått 1720 mm			
	Benbox/yttergavel 1720x100 mm	53 31 02470 53 xx 02470 53 xx 02470	Vit Direktlaminat Faner grupp 1 Faner grupp 2	12 874 17 006 18 466
	Benbox/yttergavel 1720x300 mm, med förvaring	53 31xx 02485 53 xxxx 02485 53 xxxx 02485	Vit Direktlaminat Faner grupp 1 Faner grupp 2	18 466 29 153 31 582
	Benbox/yttergavel 1720x400 mm, med utdragsförvaring (passar ej till bordslängd 1400 mm)	53 31xx 04024 53 xxx 04024 53 xxx 04024	Vit Direktlaminat Faner grupp 1 Faner grupp 2	31 096 36 927 39 114
	Benbox/mittgavel 1720x260 mm	53 31 02475 53 xx 02475 53 xx 02475	Vit Direktlaminat Faner grupp 1 Faner grupp 2	20 408 25 266 26 722
	Benbox/mittgavel 1720x260 mm, med förvaring	53 31xx 02480 53 xxxx 02480 53 xxxx 02480	Vit Direktlaminat Faner grupp 1 Faner grupp 2	25 510 36 441 38 871


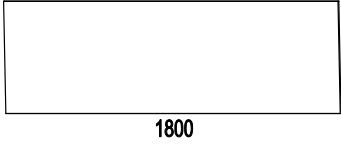
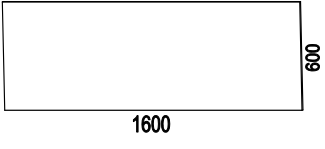
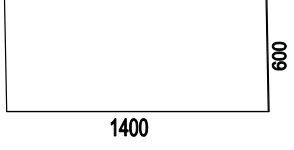
Illustration	Beskrivning	Artikelnummer	Material	Pris
<p>Nomono BORDSSKÄRMAR TYG</p> <ul style="list-style-type: none"> • För fäste i benboxar/gavlar • Tjocklek ca 35 mm, varav 30 mm ljudabsorbent • Fast höjd över bord: 120 cm. • Beslag beställes separat. • Glöm inte ange färgkod; se resp. tygleverantörs websida 				
<p>Prisgrupp 1:</p> <p><u>Camira</u>: Cara, Carlow</p> <p><u>Gabriel</u>: Event Screen, Hush</p>		<p>Prisgrupp 2:</p> <p><u>Camira</u>: Blazer Lite</p> <p><u>Gabriel</u>: Soul, Soul Mel., Twist, Twist Mel.</p> <p><u>Kvadrat</u>: Hint</p> <p><u>Nevotex</u>: Slope</p>		<p>Prisgrupp 3:</p> <p><u>Camira</u>: Blazer, Main Line Flax</p> <p><u>Gabriel</u>: Bond, Rondo</p> <p><u>Kvadrat</u>: Remix, Remix Screen, Floyd Screen</p> <p><u>Nevotex</u>: Lido, Lido Trend, Wooly Wide</p>
	Ljudabsorberande bordsskärm, Bredd 2000 mm, exklusive beslag	34 97 04230-x	PG 1 PG 2 PG 3	4 341 5 124 5 799
	Skärmfästen	53 37 01069		1 045
	Ljudabsorberande bordsskärm, Bredd 1800 mm, exklusive beslag	34 97 06632-x	PG 1 PG 2 PG 3	3 618 4 269 4 830
	Skärmfästen	53 37 01069		1 045
	Ljudabsorberande bordsskärm, Bredd 1600 mm, exklusive beslag	34 97 04207-x	PG 1 PG 2 PG 3	3 119 3 568 4 371
	Skärmfästen	53 37 01069		1 045
	Ljudabsorberande bordsskärm, Bredd 1400 mm, exklusive beslag	34 97 07052-x	PG 1 PG 2 PG 3	3 035 3 482 4 066
	Skärmfästen	53 37 01069		1 045

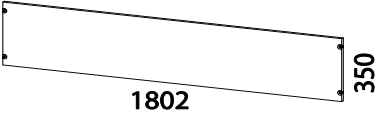

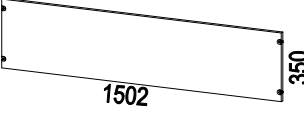
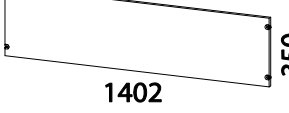
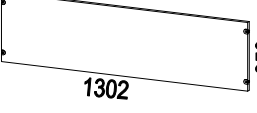
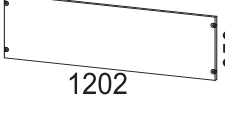
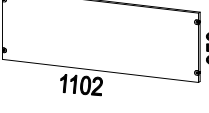
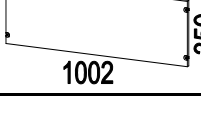
Illustration	Beskrivning	Artikelnummer	Material	Pris
Nomono FRONTPANELER				
<ul style="list-style-type: none"> • Krävs till singelplatser med 2 smala benboxar för god stabilitet. • För singelplatser med dörrbox alt utdragsbox är frontpanel option. 				
	Frontpanel 1802x350 mm. Passande: 2000 mm med singelboxar	53 31 80204	Vit Direktlaminat	2 187
		53 xx 80204	Faner grupp 1	3 400
		53 xx 80204	Faner grupp 2	3 642
	Frontpanel 1602x350 mm. Passande: 1800 mm med 2 singelboxar samt 2000 mm med 1 singelbox + 1 dörrbox	53 31 80184	Vit Direktlaminat	2 187
		53 xx 80184	Faner grupp 1	3 400
		53 xx 80184	Faner grupp 2	3 642
	Frontpanel 1502x350 mm. Passande: 2000 mm med 1 singelbox + 1 utdrags- box	53 31 80205	Vit Direktlaminat	2 187
		53 xx 80205	Faner grupp 1	3 400
		53 xx 80205	Faner grupp 2	3 642
	Frontpanel, 1402x350 mm. Passande: 1600 mm med 2 singelboxar samt 1800 mm med 1 singelbox + 1 dörrbox	53 31 80164	Vit Direktlaminat	2 187
		53 xx 80164	Faner grupp 1	3 400
		53 xx 80164	Faner grupp 2	3 642
	Frontpanel 1302x350 mm. Passande: 1800 mm med 1 singelbox + 1 utdrags- box	53 31 80185	Vit Direktlaminat	2 187
		53 xx 80185	Faner grupp 1	3 400
		53 xx 80185	Faner grupp 2	3 642
	Frontpanel, 1202x350 mm. Passande: 1400 mm med 2 singelboxar samt 1600 mm med 1 singelbox + 1 dörrbox	53 31 80144	Vit Direktlaminat	2 187
		53 xx 80144	Faner grupp 1	3 400
		53 xx 80144	Faner grupp 2	3 642
	Frontpanel 1102x350 mm. Passande: 1600 mm med 1 singelbox + 1 utdrags- box	53 31 80165	Vit Direktlaminat	2 187
		53 xx 80165	Faner grupp 1	3 400
		53 xx 80165	Faner grupp 2	3 642
	Frontpanel, 1002x350 mm. Passande: 1400 mm med 1 singelbox + 1 dörrbox	53 31 80124	Vit Direktlaminat	2 187
		53 xx 80124	Faner grupp 1	3 400
		53 xx 80124	Faner grupp 2	3 642
Nomono MITTPANELER				
<ul style="list-style-type: none"> • Skall alltid användas till 2-grupp med bord placerade mitt emot varandra för god stabilitet (gäller ej bord med dörrbox alt utdragsbox) 				
	Mittpanel, 1802x200 mm. Passar till: Bord 2000 mm med 2 singelboxar	53 31 02490-4	Vit Direktlaminat	1 398
		53 xx 02490-4	Faner grupp 1	2 169
		53 xx 02490-4	Faner grupp 2	2 413
	Mittpanel, 1602x200 mm. Passar till: Bord 1800 mm med 2 singelboxar	53 31 02490-3	Vit Direktlaminat	1 398
		53 73 02490-3	Faner grupp 1	2 169
		53 xx 02490-3	Faner grupp 2	2 413
	Mittpanel, 1402x200 mm. Passar till: Bord 1600 mm med 2 singelboxar	53 31 02490-2	Vit Direktlaminat	1 398
		53 73 02490-2	Faner grupp 1	2 169
		53 xx 02490-2	Faner grupp 2	2 413
	Mittpanel, 1202x200 mm. Passar till: Bord 1400 mm med 2 singelboxar	53 31 02490-1	Vit Direktlaminat	1 398
		53 73 02490-1	Faner grupp 1	2 169
		53 xx 02490-1	Faner grupp 2	2 413


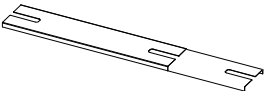






Illustration	Beskrivning	Artikelnummer	Material	Pris
Nomono KABELDIKEN • Flexibelt kabeldike för fäste i benboxar				
	Flexibelt kabeldike till singeplatser samt bord som står sida vid sida. Inkl 2 st grenkontakter. 1 st kabeldike / bord krävs	53 31 03790-2	Vit	1 961
		53 37 03790-2	Svart	1 961
	Flexibelt kabeldike till grupper med 2 bord på djupet. Inkl. 4 st grenkontakter. 1 st kabeldike / 2 bord krävs.	53 31 03790-4	Vit	2 345
	<i>Passar ej till bordslängd 1400 mm med utdragsbox</i>	53 37 03790-4	Svart	2 345
	Lock till flexibelt kabeldike	53 31 03792 53 37 03792	Vit Svart	746 746

Illustration	Beskrivning	Artikelnummer	Material	Pris
Nomono TILLBEHÖR Närmaste NCS Plasttillbehör 31 Vit S 0300-N 37 Svart S 9000-N				
	Tillägg för lucka på bord, inkl. låda i vit alt svart plast. 3-vägs uttag samt kabelstrumpa ingår. Kabelluckan utföres i samma material som bordsskivan, kanterna är synlig putsad MDF. Fanerpassas ej.	53 31 5300xx 53 39 5300xx 53 88 5300xx 53 xx 5300xx 53 xx 5300xx	Vit HPL Tillvals HPL Desktop Faner grupp 1 Faner grupp 2	2 428 2 428 2 428 2 428 2 428
	Beslagsarm med monterat pennfack (vitt eller svart) för fäste i bordsskiva	53 31xx 01149 53 37xx 01149	Vit beslagsarm Svart beslagsarm	1 136 1 136
	Löst pennfack	53 31 01149 53 37 01149	Vit Svart	519 519
	Beslagsarm med monterat brevfack (vitt eller svart) för fäste i bordsskiva	53 31xx 01148 53 37xx 01148	Vit beslagsarm Svart beslagsarm	1 136 1 136
	Löst brevfack	53 31 01148 53 37 01148	Vit Svart	519 519
	Laptophylla inkl beslagsarm, för fäste i bordsskiva * utgående produkt	53 31 02526 53 37 02526	Vit * Svart *	1 283 1 283

Nomono T Design: Fredrik Mattson**NOMONO T BORDSSKIVOR**

- Välj skrivbord inom format B eller E.
- Priser är kompletta priser inkluderande bordsskiva, sarg och elektriskt underrede.
- Nomono T bordsskivor tillverkas i 19 mm MDF med rak matchande kantlist .
- Med Nomono nedfräst handkontroll till höger i bordsskiva.
- Hörnradie 0.
- Bordsform rektangulär
- Kabellucka är alltid placerad vänster sida. Beställes separat.
- Elektriskt dubbelstativ för 2 st skivor.



- **Desktop från Forbo Flooring:**

4132 Ash	5502-G
4154 Burgundy	7010-R10B
4166 Charcoal	8502-B
4172 Mauve	7005-Y80R
4174 Conifer	8010-B90G
4175 Pebble	3502-Y
4176 Mushroom	2002-Y
4177 Vapour	2005-G10Y
4179 Smokey Blue	7010-R90B
4184 Olive	5010-G50Y

- **Faner grupp 1:**

- Ek natur (03)
- Ask natur (06)

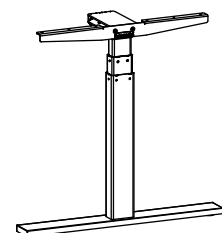
- **Faner grupp 2:**

- Vitpigmenterad ek (30)
- Svartbetsad ek (73)
- Vitpigmenterad ask (10)
- Mörkbetsad ask (76)
- Burgundy betsad ask (C8)
- Conifer betsad ask (D3)
- Smokey Blue betsad ask (D4)

- **Högtryckslaminat:**

Vit HPL (0754)	Närmaste NCS: S0502-Y
Ljusgrå HPL (tillvalslaminat 0419)	S1500-N
Ljusgrå HPL (tillvalslaminat 1365)	S2005-R80B
Mellangrå HPL (tillvalslam 1023)	S5500-N
Antracit HPL (tillvalslaminat 1397)	S7500-N
Svart HPI (tillvalslaminat 2253)	S9000-N

- Elben med inbyggd antikollisionsteknik (ej dubbelstativ)
- Massiva fötter
- Höjder som anges inom parentes avser bordshöjd (inklusive skiva)
- För mer produktinformation se www.horreds.se



Nomono T Design: Fredrik Mattson

B Bord inom måtten 2000x900 mm

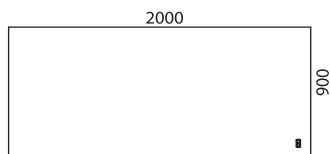
Komplett bordspaket innehållande bordsskiva, sarg och underrede.

De två första xx i artikelbenämningen ersätts med materialnumret för bordsskivan, nästa 4 xxxx ersätts med bordsskivans ritningsnummer som finns angivet under bordssymbolen.

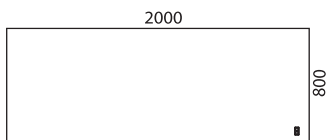
	Färg	Benämning	Vit HPL (31)	Tillv.HPL (39)	Desktop (88)	Faner grupp 1	Faner grupp 2
Elektriskt T-bensstativ (61-126 cm)	Vit	53B xx xxxxx 31-E	18 077	19 025	19 727	18 128	18 911
	Svart	53B xx xxxxx 37-E	18 077	19 025	19 727	18 128	18 911
Endast Bordsskiva		53B xx xxxxE	4 318	5 262	5 969	4 370	5 159

TILLVAL:

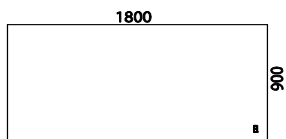
Tillägg för kabellucka			2 428	2 428	2 428	2 428	2 428
------------------------	--	--	-------	-------	-------	-------	-------



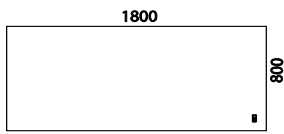
5306E



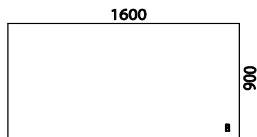
5305E



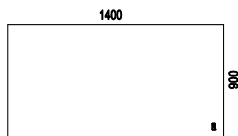
5304E



5303E



5302E



5311E

Nomono T Design: Fredrik Mattson

E Bord inom måtten 1600x800 mm

Komplett bordspaket innehållande bordsskiva, sarg och underrede.

De två första xx i artikelbenämningen ersätts med materialnumret för bordsskivan, nästa 4 xxxx ersätts med bordsskivans ritningsnummer som finns angivet under bordssymbolen.

	Färg	Benämning	Vit HPL (31)	Tillv.HPL (39)	Desktop (88)	Faner grupp 1	Faner grupp 2
Elektriskt T-bensstativ (61-126 cm)	Vit	53E xx xxxxx 31-E	17 766	18 055	19 141	17 919	18 703
	Svart	53E xx xxxxx 37-E	17 766	18 055	19 141	17 919	18 703
Endast Bordsskiva		53E xx xxxxE	4 005	4 296	5 383	4 161	4 942

TILLVAL:

Tillägg för kabellucka			2 428	2 428	2 428	2 428	2 428
------------------------	--	--	-------	-------	-------	-------	-------

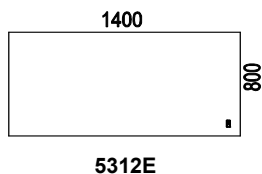
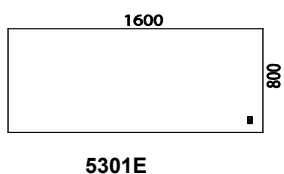


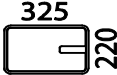
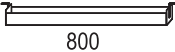





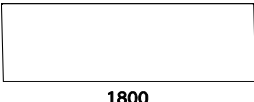

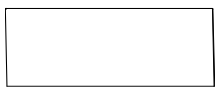
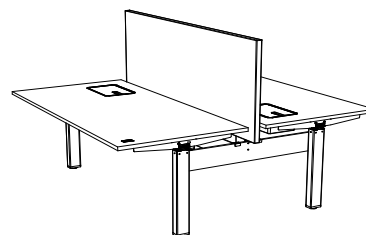
Illustration	Beskrivning	Artikelnummer	Material	Pris
Nomono T Design: Fredrik Mattson				
Nomono T TILLBEHÖR		Närmaste NCS Plasttillbehör		
		31 Vit	S 0300-N	
		37 Svart	S 9000-N	
	Tillägg för lucka på bord, inkl. låda i vit alt svart plast. 3-vägs uttag samt kabelstrumpa ingår. Kabelluckan utföres i samma material som bordsskivan, kanterna är synlig putsad MDF.	53 31 5300xx	Vit HPL	2 428
		53 39 5300xx	Tillvals HPL	2 428
		53 88 5300xx	Desktop	2 428
		53 xx 5300xx	Faner grupp 1	2 428
		53 xx 5300xx	Faner grupp 2	2 428
	Kabeldike. Längd 800 mm. Ställbart i 3 höjder.	29 31 142	Vit	842
		29 37 142	Svart	842
	Beslagsarm med monterat pennfack (vitt eller svart) för fäste i bordsskiva	53 31xx 01149	Vit beslagsarm	1 136
		53 37xx 01149	Svart besl.arm	1 136
	Löst pennfack	53 31 01149	Vit	519
		53 37 01149	Svart	519
	Beslagsarm med monterat brevfack (vitt eller svart) för fäste i bordsskiva	53 31xx 01148	Vit beslagsarm	1 136
		53 37xx 01148	Svart besl.arm	1 136
	Löst brevfack	53 31 01148	Vit	519
		53 37 01148	Svart	519
	Laptopphylla inkl beslagsarm, för fäste i bordsskiva <i>* utgående produkt</i>	53 31 02526	Vit *	1 283
		53 37 02526	Svart *	1 283

Illustration	Beskrivning	Artikelnummer	Material	Pris			
<p>Nomono T BORDSSKÄRMAR TYG</p> <ul style="list-style-type: none"> • För montering i bordsskiva • Tjocklek ca 35 mm, varav 30 mm ljudabsorbent • Höjd över bord: 450 mm • Beslag beställes separat. Välj Nomono skärmbeslag om tillbehörsskena ska monteras under bordet. • Glöm inte ange färgkod; se resp. tygleverantörs websida 							
<table border="0" style="width:100%"> <tr> <td style="width:33%; vertical-align: top;"> <p>Prisgrupp 1:</p> <p><u>Camira:</u> Cara, Carlow</p> <p><u>Gabriel:</u> Event Screen, Hush</p> </td> <td style="width:33%; vertical-align: top;"> <p>Prisgrupp 2:</p> <p><u>Camira:</u> Blazer Lite</p> <p><u>Gabriel:</u> Soul, Soul Mel., Twist, Twist Mel.</p> <p><u>Kvadrat:</u> Hint</p> <p><u>Nevotex:</u> Slope</p> </td> <td style="width:33%; vertical-align: top;"> <p>Prisgrupp 3:</p> <p><u>Camira:</u> Blazer, Main Line Flax</p> <p><u>Gabriel:</u> Bond, Rondo</p> <p><u>Kvadrat:</u> Remix, Remix Screen, Floyd Screen</p> <p><u>Nevotex:</u> Lido, Lido Trend, Wooly Wide</p> </td> </tr> </table>					<p>Prisgrupp 1:</p> <p><u>Camira:</u> Cara, Carlow</p> <p><u>Gabriel:</u> Event Screen, Hush</p>	<p>Prisgrupp 2:</p> <p><u>Camira:</u> Blazer Lite</p> <p><u>Gabriel:</u> Soul, Soul Mel., Twist, Twist Mel.</p> <p><u>Kvadrat:</u> Hint</p> <p><u>Nevotex:</u> Slope</p>	<p>Prisgrupp 3:</p> <p><u>Camira:</u> Blazer, Main Line Flax</p> <p><u>Gabriel:</u> Bond, Rondo</p> <p><u>Kvadrat:</u> Remix, Remix Screen, Floyd Screen</p> <p><u>Nevotex:</u> Lido, Lido Trend, Wooly Wide</p>
<p>Prisgrupp 1:</p> <p><u>Camira:</u> Cara, Carlow</p> <p><u>Gabriel:</u> Event Screen, Hush</p>	<p>Prisgrupp 2:</p> <p><u>Camira:</u> Blazer Lite</p> <p><u>Gabriel:</u> Soul, Soul Mel., Twist, Twist Mel.</p> <p><u>Kvadrat:</u> Hint</p> <p><u>Nevotex:</u> Slope</p>	<p>Prisgrupp 3:</p> <p><u>Camira:</u> Blazer, Main Line Flax</p> <p><u>Gabriel:</u> Bond, Rondo</p> <p><u>Kvadrat:</u> Remix, Remix Screen, Floyd Screen</p> <p><u>Nevotex:</u> Lido, Lido Trend, Wooly Wide</p>					
 <p>1800</p> <p style="position: absolute; right: 0; top: 50%; transform: translateY(-50%);">600</p>	<p>Ljudabsorberande bordsskärm, Bredd 1800 mm, exklusive beslag</p> <p>VX skärmbeslag, svarta</p>	<p>34 97 81800-x</p> <p>34 37 06794-4</p>	<p>PG 1</p> <p>PG 2</p> <p>PG 3</p> <p>svart</p>	<p>3 146</p> <p>3 797</p> <p>4 359</p> <p>769</p>			
 <p>1600</p> <p style="position: absolute; right: 0; top: 50%; transform: translateY(-50%);">600</p>	<p>Ljudabsorberande bordsskärm, Bredd 1600 mm, exklusive beslag</p> <p>VX skärmbeslag, svarta</p>	<p>34 97 81600-x</p> <p>34 37 06794-4</p>	<p>PG 1</p> <p>PG 2</p> <p>PG 3</p> <p>svart</p>	<p>2 649</p> <p>3 099</p> <p>3 901</p> <p>769</p>			
 <p>1400</p> <p style="position: absolute; right: 0; top: 50%; transform: translateY(-50%);">600</p>	<p>Ljudabsorberande bordsskärm, Bredd 1400 mm, exklusive beslag</p> <p>VX skärmbeslag, svarta</p>	<p>34 97 81400-x</p> <p>34 37 06794-4</p>	<p>PG 1</p> <p>PG 2</p> <p>PG 3</p> <p>svart</p>	<p>2 563</p> <p>3 010</p> <p>3 593</p> <p>769</p>			

Nomono DUO Design: Fredrik Mattson

D DUBBELSTATIV



Komplett bordspaket innehållande 2 st bordsskivor och dubbelstativ.

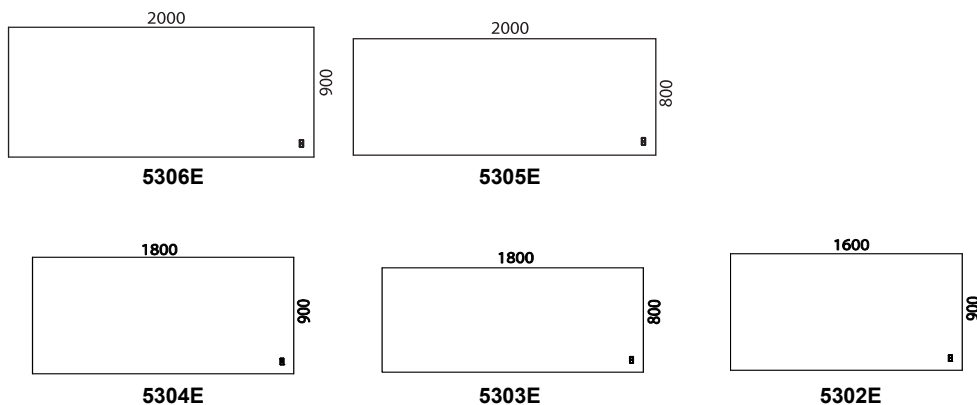
De två första xx i artikelbenämningen ersätts med materialnumret för bordsskivan, nästa 4 xxxx ersätts med bordsskivans ritningsnummer som finns angivet under bordssymbolen.

	Färg	Benämning	Vit HPL (31)	Tillv.HPL (39)	Desktop (88)	Faner grupp 1	Faner grupp 2
B-format: 2000x900, 2000x800, 1800x900, 1800x800, 1600x900 mm: 2 st skivor inklusive dubbelstativ (60-125 cm)	Vit	53E xx xxxxx 31-D	33 474	35 366	36 771	33 576	35 140
	Svart	53E xx xxxxx 37-D	33 474	35 366	36 771	33 576	35 140
E-format: 1600x800, 1400x800 mm: 2 st skivor inklusive dubbelstativ (60-125 cm)	Vit	53E xx xxxxx 31-D	32 845	33 427	35 602	33 157	34 723
	Svart	53E xx xxxxx 37-D	32 845	33 427	35 602	33 157	34 723

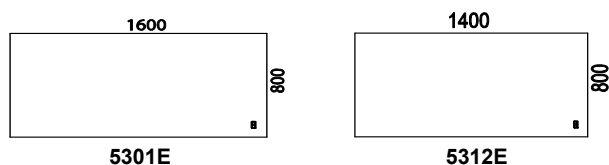
TILLVAL:

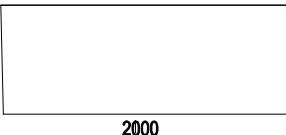
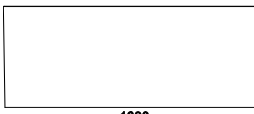
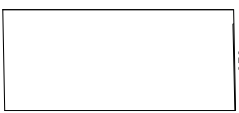
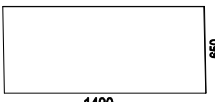
Kabelluckor 2 st (1 per bord)	53xx5300xx	4 855	
Flex. kabeldike inkl 2 st 3-vägs uttag	52xx06990	2345	
Lock till kabeldike	53xx03792	746	
Bordsskärm	Se nästa sida		

B-format



E-format



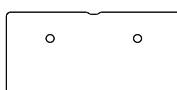
Nomono T BORDSSKÄRMAR TYG TILL DUBBELSTATIV • För montering i Nomono T dubbelstativ • Tjocklek ca 35 mm, varav 30 mm ljudabsorbent • Fast höjd 120 cm över golv. • Beslag beställes separat. Välj vita eller svarta. • Glöm inte ange färgkod ; se resp. tygleverantörs websida				
Prisgrupp 1: Camira: Cara, Carlow Gabriel: Event Screen, Hush	Prisgrupp 2: Camira: Blazer Lite Gabriel: Soul, Soul Mel., Twist, Twist Mel. Kvadrat: Hint Nevotex: Slope	Prisgrupp 3: Camira: Blazer, Main Line Flax Gabriel: Bond, Rondo Kvadrat: Remix, Remix Screen, Floyd Screen Nevotex: Lido, Lido Trend, Wooly Wide		
 <p>2000 650</p>	Ljudabsorberande bordsskärm, Bredd 2000 mm, exklusive beslag Skärmfästen, välj vita eller svarta	34 97 07416-x 52 xx 07008	PG 1 PG 2 PG 3 vit / svart	4 341 5 124 5 788 943
 <p>1800 650</p>	Ljudabsorberande bordsskärm, Bredd 1800 mm, exklusive beslag Skärmfästen, välj vita eller svarta	34 97 07119-x 52 xx 07008	PG 1 PG 2 PG 3 vit / svart	3 618 4 269 4 830 943
 <p>1600 650</p>	Ljudabsorberande bordsskärm, Bredd 1600 mm, exklusive beslag Skärmbeslag, välj vita eller svarta	34 97 07118-x 52 xx 07008	PG 1 PG 2 PG 3 vit / svart	3 119 3 568 4 371 943
 <p>1400 650</p>	Ljudabsorberande bordsskärm, Bredd 1400 mm, exklusive beslag Skärmbeslag, välj vita eller svarta	34 97 07117-x 52 xx 07008	PG 1 PG 2 PG 3 vit / svart	3 035 3 482 4 066 943

Siglo Design: Henrik Schulz**Siglo** BORDSSKIVOR

- Siglo bordsskivor i faner och laminat tillverkas i 19 mm MDF med rak plastkantlist. Vit list till fanerade bord och matchande list till laminat och desktop. Falsad kantprofil mot tillägg.
- Siglo bordsskivor i vit direktlaminat tillverkas i 19 mm spånskiva med rak vit plastkantlist.
- Hörnradie 35 mm.
- Siglo bordsskivor har ett kabelurtag som standard. Kabelgenomföringar mot tillägg.

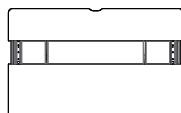
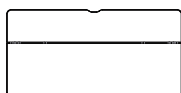


Standard



Med kabelhål (tillval)

- Elstativ, VX11, beställes separat. Vit, svart och silver, slaglängd 65 cm.
- Om man väljer Siglo skjutbar skiva levereras den alltid med falsad kantprofil (inkluderat i priset). Fanerade bord har klarlackad MDF-kant och bord i laminat och desktop har matchande plastlist. Elstativ och ett kabeldike i formpressad filt ingår.



- **Desktop från Forbo Flooring:**

4132 Ash	5502-G
4154 Burgundy	7010-R10B
4166 Charcoal	8502-B
4172 Mauve	7005-Y80R
4174 Conifer	8010-B90G
4175 Pebble	3502-Y
4176 Mushroom	2002-Y
4177 Vapour	2005-G10Y
4179 Smokey Blue	7010-R90B
4184 Olive	5010-G50Y

- **Faner grupp 1:**

- Ek natur (03)
- Ask natur (06)

- **Faner grupp 2:**

- Vitpigmenterad ek (30)
- Svartbetsad ek (73)
- Vitpigmenterad ask (10)
- Mörkbetsad ask (76)
- Burgundy betsad ask (C8)
- Conifer betsad ask (D3)
- Smokey Blue betsad ask (D4)

- **Högtryckslaminat:**

Vit (0754)	Närmaste NCS: S0502-Y
Ljusgrå (tillvalslaminat 0419)	S1500-N
Ljusgrå (tillvalslaminat 1365)	S2005-R80B
Mellanrå (tillvalslaminat1023)	S5500-N
Antracit (tillvalslaminat 1397)	S7500-N
Svart (tillvalslaminat 2253)	S9000-N

- För mer produktinformation se www.horreds.se

Siglo Design: Henrik Schulz**B** Bordsskivor inom mått 1800x900 mm.

Bordsskivor Siglo med kabelurtag.

Elstativ VX11 beställes separat, se sid 48

De två första xx i artikelbenämningen ersätts med materialnumret för bordsskivan och de följande fem xxxxx för bordsskivans ritningsnummer som finns angivet under bordssymbolen.

Bordsskivor Siglo	Artikelnummer	Vit direktlam. (31D)	Vit HPL. (31)	Tillvals HPL (39)	Desktop (88)	Faner grupp 1	Vitp. Ek (30) Vitp. Ask (10) *
Siglo bordsskiva, exklusive stativ	60B xx 16-xxxxx	2 564	3 755	4 547	5 809	3 516	4 148 714

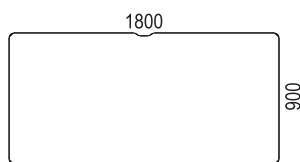
* Betsat utförande endast med falsad kant. Pristillägg:

Elstativ:

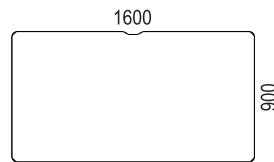
VX11, se sid 44

Tillvalsmöjligheter:

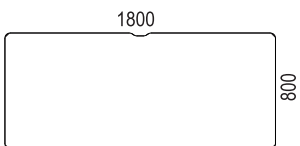
Tillägg för falsad kant OBS: ej möjlig i kombination med direktlaminat		20	714
Tillägg Horred nedfräst handkontroll		343707444	452
Kabelgenomföring, 2 st: vit alt. svart	Plast	60xx03118x2	1 244
Kabelgenomföring, 2 st	Mässing	601603118x2	1 998
Kabelgenomföring, 2 st	Rostfritt	601703118x2	1 998



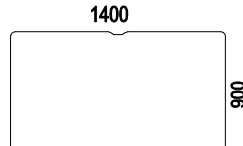
03436



03438



03435



03462

Siglo Design: Henrik Schulz**E**

Bordsskivor inom mått 1600x800 mm.

Bordsskivor Siglo med kabelurtag.

Elstativ VX11 beställes separat.

De två första xx i artikelbenämningen ersätts med materialnumret för bordsskivan och de följande fem xxxxx för bordsskivans ritningsnummer som finns angivet under bordssymbolen.

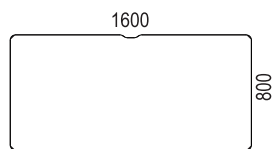
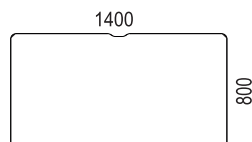
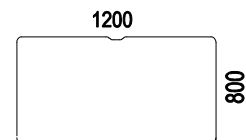
Bordsskivor Siglo:	Artikelnummer	Vit direktlam. (31D)	Vit HPL. (31)	Tillvals HPL (39)	Desktop (88)	Faner grupp 1	Vitp. Ek (30) Vitp. Ask (10) *
Siglo bordsskiva, exklusive stativ * Betsat utförande endast med falsad kant. Pristillägg:	60E xx 16-xxxxx	2 474	3 284	3 820	5 381	3 290	3 881 714

Elstativ:

VX11, se sid 44

Tillsvalsmöjligheter:

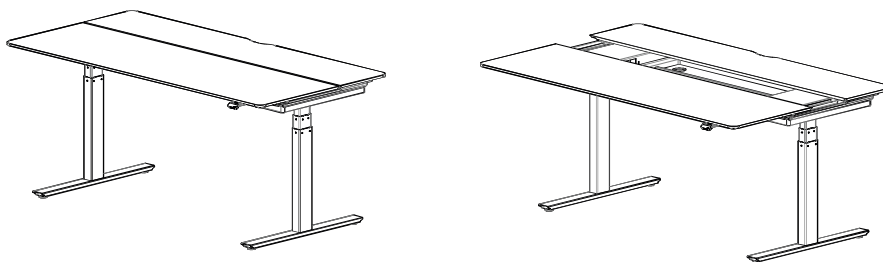
Tillägg för falsad kant OBS: ej möjlig i kombination med direktlaminat		20	714
Tillägg Horred nedfräst handkontroll		343707444	452
Kabelgenomföring, 2 st: vit alt. svart	Plast	60xx03118x2	1 244
Kabelgenomföring, 2 st	Mässing	601603118x2	1 998
Kabelgenomföring, 2 st	Rostfritt	601703118x2	1 998

**03115****03461****03950***

* ej möjlig med falsad kant

Siglo Design: Henrik Schulz**S**

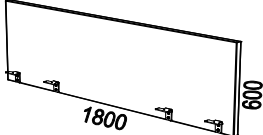
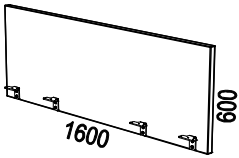
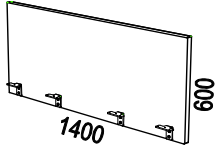
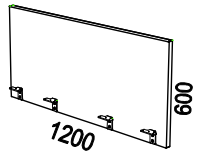
Skjutbar skiva



Komplett bordspaket innehållande skjutbar skiva med falsad kant och kabelurtag, sarg, elstativ VX8 samt grå filtlåda.

xx i artikelbenämningen ersätts med materialnumret för bordsskivan.

		Benämning	Vit direktlam. (31D)	Vit HPL. (31)	Tillvals HPL (39)	Desktop (88)	Faner grupp 1	Faner grupp 2
1800x800:								
Skjutbar skiva 1800x800 med elstativ VX8 slagl.65 cm (61-126 cm) och grått filtdike inkl avdelare (art 6003609-2)	Vit	60B xx 20-03615-31S65		26 943	28 091	28 518	25 908	26 540
	Svart	60B xx 20-03615-37S65		26 943	28 091	28 518	25 908	26 540
	Silver	60B xx 20-03615-38S65		26 943	28 091	28 518	25 908	26 540
1600x800:								
Skjutbar skiva 1600x800 med elstativ VX8 slagl.65 cm (61-126 cm) och grått filtdike inkl avdelare(art 6003608-2)	Vit	60E xx 20-03614-31S65		26 222	26 858	27 429	25 182	25 773
	Svart	60E xx 20-03614-37S65		26 222	26 858	27 429	25 182	25 773
	Silver	60E xx 20-03614-38S65		26 222	26 858	27 429	25 182	25 773
1400x800:								
Skjutbar skiva 1400x800 med elstativ VX8 slagl.65 cm (61-126 cm) och grått filtdike inkl avdelare (art 6003607-2)	Vit	60E xx 20-03613-31S65		26 040	26 674	27 246	25 004	25 595
	Svart	60E xx 20-03613-37S65		26 040	26 674	27 246	25 004	25 595
	Silver	60E xx 20-03613-38S65		26 040	26 674	27 246	25 004	25 595
Tillsvalsmöjligheter:								
Elektroniskt lås Mifare 13,56 Mhz till skjutbar skiva inkl 1 st användarkort (inkl även 1 st programmeringskort 371401 + 1 st servicekort 371501 per leverans)		60372020		3 626				
Extra användarkort		371781		138				

Illustration	Beskrivning	Artikelnummer	Pris		
Siglo Design: Henrik Schulz					
Siglo LJUDABSORBERANDE BORDSSKÄRMAR					
<ul style="list-style-type: none"> • Höjd 600 mm, varav 500 mm över bord • Tjocklek ca 35mm • Svarta skärmfästen inkluderade i priset • 3 olika prisgrupper • Passar även skjutbar skiva • Glöm inte ange färgkod; se respektive tygleverantörs websida. • Andra tyger än angivna nedan; mot offert. • För mer produktinformation; se www.horreds.se 					
Prisgrupp 1:		Prisgrupp 2:		Prisgrupp 3:	
<u>Camira:</u> Cara, Carlow		<u>Camira:</u> Blazer Lite		<u>Camira:</u> Blazer, Main Line Flax	
<u>Gabriel:</u> Event Screen, Hush		<u>Gabriel:</u> Soul, Soul Mel, Twist, Twist Mel.		<u>Gabriel:</u> Bond, Rondo	
		<u>Kvadrat:</u> Hint		<u>Kvadrat:</u> Remix, Remix Screen, Floyd Scr.	
		<u>Nevotex:</u> Slope		<u>Nevotex:</u> Lido, Lido Trend, Wooly Wide	
	Ljudabsorberande bordsskärm 1800x600 mm inkl svarta skärmfästen	60 97 81800-xxx	PG 1	PG 2	PG 3
			4 717	5 597	6 416
	Ljudabsorberande bordsskärm 1600x600 mm inkl svarta skärmfästen	60 97 81600-xxx	4 105	4 690	5 887
	Ljudabsorberande bordsskärm 1400x600 mm inkl svarta skärmfästen	60 97 81400-xxx	3 955	4 569	5 447
	Ljudabsorberande bordsskärm 1200x600 mm inkl svarta skärmfästen	60 97 81200-xxx	3 838	4 447	5 017

HORREDS SKRIVBORD

Här följer en presentation av våra olika skrivbordsskivor.

Information angående bordsmaterial och stativ, se nästa sida.



VX

- VX bordsskivor tillverkas i 19 mm MDF med rak, matchande kantlist.
- Fasad kantprofil som tillval
- Bordform: rektangulär
- Hömradi 0.
- Kabelhålltagning som tillval
- Horreds nedfräst handkontroll som tillvalsmöjlighet
- Skjutbar skiva som tillval



Henry Design: sandellsandberg

- Henry bordsskivor tillverkas i 19 mm MDF med vit plastkantlist.
- Bordform: rektangulär
- Hömradi 40.
- Kabelhål med slits som standard om inget annat anges i beställningen.
- Horreds nedfräst handkontroll som tillvalsmöjlighet



Fri Design: Bror Boije

- Fri bordsskivor tillverkas i 19 mm MDF med fasad, klartlackad MDF-kant.
- Bordsformer: rektangulär samt med magurtag
- Hömradi 30.
- Kabelhålltagning som tillval
- Horreds nedfräst handkontroll som tillval



• Bordsmaterial:

Högtryckslaminat:	Närmaste NCS:	Desktop:	Närmaste NCS:	Faner grupp 1:
Vit HPL (0754)	S0502-Y	4132 Ash	5502-G	Björk (05)
Ljusgrå HPL (tillvalslam 0419)	S1500-N	4154 Burgundy	7010-R10B	Ek (03)
Ljusgrå HPL (tillvalslami 1365)	S2005-R80B	4166 Charcoal	8502-B	Ask (06)
Mellangrå HPL (tillvalslam 1023)	S5500-N	4172 Mauve	7005-Y80R	Faner grupp 2:
Antracit HPL (tillvalslam 1397)	S7500-N	4174 Conifer	8010-B90G	Vitpigmenterad ek (30)*
Svart HPL (tillvalslaminat 2253)	S9000-N	4175 Pebble	3502-Y	Svartbetsad ek (73)*
		4176 Mushroom	2002-Y	Vitpigmenterad ask (10)*
		4177 Vapour	2005-G10Y	Mörkbetsad ask (76)*
		4179 Smokey Blue	7010-R90B	Burgundy betsad ask (C8)*
		4184 Olive	5010-G50Y	Conifer betsad ask (D3)*
				Smokey Blue bets ask (D4)*

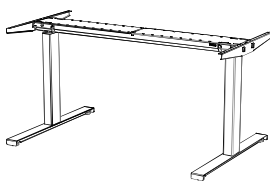
(*=ej Henry)

• Elstativ:**VX11:**

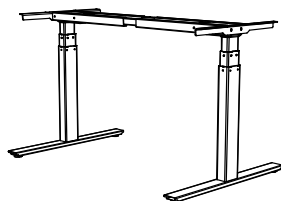
- Slaglängd 65 cm (bordshöjd 61-126 cm)
- Färg: Vit (RAL9016) / Svart (RAL9005) / Silver (RAL9006)
- Flexibel sarg 1156-1756 mm (svart RAL9005)
- Lyftkapacitet 160 kg, exklusive bordsskiva, i utbredd vikt.
- Elförbrukning i standbyläge: 0,1 W
- PVC-fritt system
- Med inbyggd antikollisionsteknik (DS1)
- Med mjukstart/stopp
- Integrerad elektronik
- Fot längd 710 mm och 560 mm
- Snabb och enkel montering

VX8:

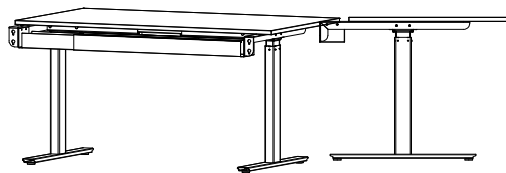
- Slaglängd 65 cm (bordshöjd 61-126 cm)
- Färg: Vit (RAL9016) / Svart (RAL9005)
- Flexibel sarg 3 olika storlekar (svart RAL9005)
- Lyftkapacitet 160 kg, exklusive bordsskiva, i utbredd vikt.
- Elförbrukning i standbyläge: 0,1 W
- PVC-fritt system
- Med inbyggd antikollisionsteknik (Piezo)
- Med mjukstart/stopp
- Trafo med möjlighet till programmering
- Fot längd 700 mm och 550 mm.
- Option: massiv fot 700 mm.
- Option: stativ för skjutbar skiva (endast till VX skiva)



VX11 65-slag



VX8 65-slag med standard fot



Stativ f VX8 för VX skjutbar skiva

• Fast stativ:**VX10:**

- Fast höjd 73 cm
- Färg: Vit (RAL9016) / Svart (RAL9005) / Silver (RAL9006)
- Svart sarg (RAL 9005)
- Fot längd 700 och 550 mm.

• För mer produktinformation se www.horreds.se

HORREDS SKRIVBORD**E**

Skrivbordsskiva inom måtten 1600x800 mm.

Välj först serie/kantprofil för bordsskivan och därefter stativ och färg.

Notera att bordsskiva och stativ är prisade separat.

Vid beställning ange önskad bordsserie, bordsform och storlek samt önskat stativ och färg.

Bordsskivor (exklusive stativ)	art nr	Vit HPL (31)	Tillv.HPL (39)	Desktop (88)	Faner grupp 1	Faner grupp 2
Serie Hörnradie Kantprofil						
VX (3416) 0 mm Rak med matchande kantlist	34xx16xxxxE	3 696	4 133	5 042	3 845	4 594
VX (3417) 0 mm Fasad med matchande kantlist	34xx17xxxxE	4 621	5 060	5 970	4 773	5 520
Henry (80) 40 mm Rak m. vit plastkantlist, inkl kabelhål	80xxxxxE	3 951	4 406	5 720	4 161	
Fri (3513) 30 mm Fasad MDF	35xx13xxxxE	4 058	4 509	5 826	3 821	4 602
<i>Tillval: Horreds nedfräst handkontroll</i>	343707444	452	452	452	452	452

Kabelhål: Henry har kabelhål med slits som standard, för övriga serier är det tillval.

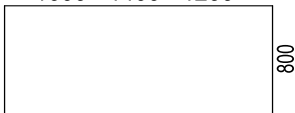
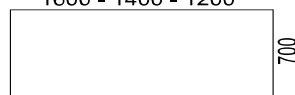
T-stativ (exklusive skiva)	Artikelnr	Vit (31)	Svart (37)	Silver (38)
VX11 elstativ slaglängd 65 cm, fot 71 cm	VX11xx657-1	4 356	4 356	4 356
VX11 elstativ slaglängd 65 cm, fot 56 cm	VX11xx655-1	4 356	4 356	4 356
VX8 elstativ slaglängd 65 cm	VX8xx2657F2	9 878	9 878	
VX10 fast stativ höjd 73 cm	VX10xx2007F2	4 982	4 982	4 982
<i>Tillägg för massiva fötter 700 mm till VX8+VX10</i>		1 673	1 673	1 673
<i>Tillägg för skjutbar skiva ink kabeldike*</i>		1 496	1 496	1 496

**Skjutbar skiva: endast till VX bordsskiva, tillägg för kabelurfräsning 581:-*

Nedan visar vi våra standard bordsskivor i detta format, även bord i vår bordsbank har samma pris.

Kontakta kundsupport på tel 0320-184 00 för att få hjälp att söka i bordsbanken.

Om er önskade bordsform inte finns i bordsbanken tillkommer ett grundpris på 1000:-.

	Rektangulära (mm):	Ritningsnr:		
		VX	Henry	Fri
	1600x800	7025	8402	2068
	1400x800	7024	8419	2067
	1200x800	7023	8523	2066
	1600x700	7063	8542	2153
	1400x700	7109	8421	2245
	1200x700	7183	8594	

HORREDS SKRIVBORD

B

Skrivbordsskiva inom måtten 2000x900 mm.

Välj först serie/kantprofil för bordsskivan och därefter stativ och färg.

Notera att bordsskiva och stativ är prisade separat.

Vid beställning ange önskad bordsserie, bordsform och storlek samt önskat stativ och färg.

Bordsskivor (exklusive stativ)	art nr	Vit HPL (31)	Tillv.HPL (39)	Desktop (88)	Faner grupp 1	Faner grupp 2
Serie Hörradie Kantprofil						
VX (3416) 0 mm Rak med matchande kantlist	34xx16xxxxB	3 995	4 902	5 816	4 043	4 792
VX (3417) 0 mm Fasad med matchande kantlist	34xx17xxxxB	4 921	5 829	6 744	4 970	5 718
Henry (80) 40 mm Rak m. vit plastkantlist, inkl kabelhål	80xxxxxB	4 266	5 207	6 527	4 370	
Fri (3513) 30 mm Fasad MDF	35xx13xxxxB	4 370	5 316	6 634	4 030	4 810
<i>Tillval: Horreds nedfräst handkontroll</i>	343707444	452	452	452	452	452

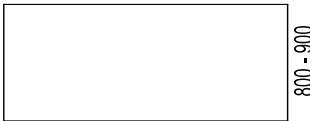
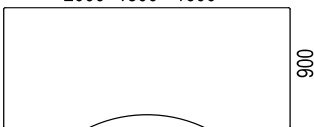

Kabelhål: Henry har kabelhål med slits som standard, för övriga serier är det tillval.

T-stativ (exklusive skiva)	Artikelnr	Vit (31)	Svart (37)	Silver (38)
VX11 elstativ slaglängd 65 cm OBS: max bordslängd 1800 mm.	VX11xx657-1	4 356	4 356	4 356
VX8 elstativ slaglängd 65 cm	VX8xx2657F2	9 878	9 878	
VX10 fast stativ höjd 73 cm	VX10xx2007F2	4 982	4 982	4 982
<i>Tillägg för massiva fötter 700 mm till VX8+VX10</i>		1 673	1 673	1 673
<i>Tillägg för skjutbar skiva ink kabeldike*</i>		1 496	1 496	1 496
<i>*Skjutbar skiva: endast till VX bordsskiva, tillägg för kabelurfräsning 581:-</i>				

Nedan visar vi våra standard bordsskivor i detta format, även bord i vår bordsbank har samma pris.

Kontakta kundsupport på tel 0320-184 00 för att få hjälp att söka i bordsbanken.

Om er önskade bordsform inte finns i bordsbanken tillkommer ett grundpris på 1000:-.

Rektangulära (mm):	Ritningsnr:	VX	Henry	Fri
		2000 - 1800 - 1600		
		7037	8403	2341
		7027	8404	2069
		7036	8405	2662
		7026	8401	2028
		7035	8408	2729
2000- 1800 - 1600	Magbord (mm):			
	2000x900			2447
	1800x900			3149
	1600x900			3164
2000 - 1800 - 1600	Magbord (mm):			
	2000x900			3701
	1800x900			3013
	1600x900			2980

HORREDS SKRIVBORD**C**

Skrivbordsskiva inom måtten 1200x600 mm.

Välj först serie/kantprofil för bordsskivan och därefter stativ och färg.

Notera att bordsskiva och stativ är prisade separat.

Vid beställning ange önskad bordsserie, bordsform och storlek samt önskat stativ och färg.

Bordsskivor (exklusive stativ)	art nr	Vit HPL (31)	Tillv.HPL (39)	Desktop (88)	Faner grupp 1	Faner grupp 2
Serie Hörradie Kantprofil						
VX (3416) 0 mm Rak med matchande kantlist	34xx16xxxxC	3 273	3 519	4 247	3 248	3 995
VX (3417) 0 mm Fasad med matchande kantlist	34xx17xxxxC	4 200	4 446	5 172	4 176	4 921
Henry (80) 40 mm Rak m. vit plastkantlist, inkl kabelhål	80xxxxxxC	3 528	4 628	4 921	3 563	
Fri (3513) 30 mm Fasad MDF	35xx13xxxxC	3 633	3 849	5 028	3 221	4 005
<i>Tillval: Horreds nedfräst handkontroll</i>	343707444	452	452	452	452	452

Kabelhål: Henry har kabelhål med slits som standard, för övriga serier är det tillval.

T-stativ (exklusive skiva)	Artikelnr	Vit (31)	Svart (37)	Silver (38)
VX11 elstativ slaglängd 65 cm	VX11xx655-1	4 356	4 356	4 356
VX8 elstativ slaglängd 65 cm	VX8xx2655F2	9 878	9 878	
VX10 fast stativ höjd 73 cm	VX10xx2005F2	4 982	4 982	4 982

Nedan visar vi våra standard bordsskivor i detta format, även bord i vår bordsbank har samma pris.

Kontakta kundsupport på tel 0320-184 00 för att få hjälp att söka i bordsbanken.

Om er önskade bordsform inte finns i bordsbanken tillkommer ett grundpris på 1000:-.


1200 - 1000 	Rektangulära (mm):	Ritningsnr:		
		VX	Henry	Fri
	1200x600	7013	8513	2162
	1000x600	7012	8567	2139

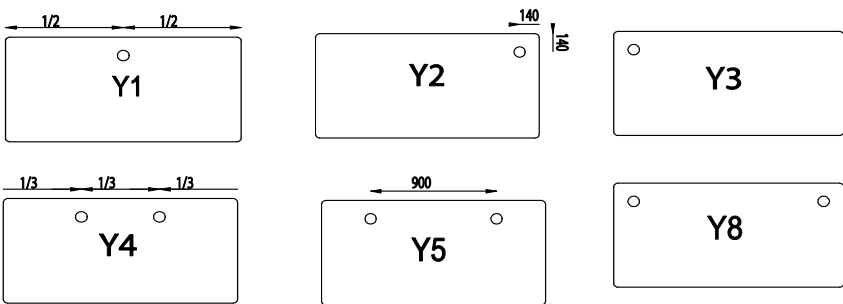













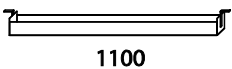
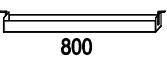
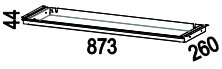
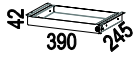
Illustration	Beskrivning	Artikel nummer	Material	Pris						
KABELGENOMFÖRINGAR & KABELRÄNNOR TILL SKRIVBORD										
<ul style="list-style-type: none"> • Kabelgenomföringar, diameter 80 mm, inklusive täcklock. • Passar till skrivbord Fri och VX. • Önskar ni annan placering än nedan standardplaceringar; kontakta kundsupport för pris. 										
										
• x i artikelnumret ersätts med placeringskod för vald placering										
				Placeringskod						
				Färg:	Y1	Y2	Y3	Y4	Y5	Y8
	Kabelgenomföring 80 mm, inkl täckbricka i plast med borst, rostfritt utseende Lös täckbricka	2913800 2913800L	krom	645 142	645	645	785	785	785	
	Kabelgenomföring 80 mm inkl täckbricka i plast Lös täckbricka	3938850 3931850 3937850 573880 573180 573780	grå vit svart grå vit svart	591 591 591 92 92 92	591 591 591	591 591 591	678 678 678	678 678 678	678 678 678	
	Kabelgenomföring 80 mm, inkl täcklock inkl täcklock iborstat stål Löst täcklock	99 292 9 900 292	stål	713 182	713	713	846	846	846	
	Powerdot kabelgenomföring 80 mm. 1 el, 4 magic holes.	935-PD10 935-PD10W	Svart Vit	921 921	921 921	921 921				
	Powerdot kabelgenomföring 80 mm. 1 el, 2 USB-laddare, 1 magic hole. Justerbar i 3 nivåer.	935-PD14 935-PD14W	Svart Vit	1 734 1 734	1 734 1 734	1 734 1 734				
	Powerdot kabelgenomföring 80 mm. 1 el, 1 USB/A-laddare, 1 USB/C, 2 magic holes. Justerbar i 2 nivåer.	935-PD16 935-PD16W	Svart Vit	1 911 1 911	1 911 1 911	1 911 1 911				
	USB-C laddare 18 W, till 935-PD16.	935-PUSBC18	Svart	515	515	515				
	Powerdot kabelgenomföring 60 mm. 1 el, 1 USB-laddare.	935-PM61 935-PM61W	Svart Vit	1 322 1 322	1 322 1 322	1 322 1 322				
	Trådlös laddare ø 60 mm	935-QI60B 935-QI60W	Svart Vit	1 911 1 911	1 911 1 911	1 911 1 911				

Illustration	Beskrivning	Artikel nummer	Material	Pris		
				Placeringskod		
	Powerdot kabelgenomföring 51 mm. 1 el.	935-PM50 935-PM50W	Svart	D1	D2	D3
			Vit	858	858	858
	Powerdot kabelgenomföring 51 mm. 2 USB-laddare	935-PM51 935-PM51W	Svart	1 225	1 225	1 225
			Vit	1 225	1 225	1 225
	Powerdot kabelgenomföring 30 mm. 2 USB-laddare.	935-PM30 935-PM30W	Svart	J1	J2	J3
			Vit	1 120	1 120	1 120
	Kabellucka 233x128 mm. Samma material som bordsskiva. Fanerpassas ej.	57xx(xx)6253K		R1 mittfram	R2 höger	R3 vänster
				1 085	1 085	1 085
	Håltagning enligt kundönskemål	HAL1		504		
	Grenuttag 3-vägs med fäste	343707434	Svart	802		
	Kabeldike. Längd 1100 mm. Ställbart i 3 höjder. Passar ej till bord mindre än 1400 mm	2937140 2931140 2938140	Svart	842		
			Vit	842		
			Silver	842		
	Kabeldike. Längd 800 mm. Ställbart i 3 höjder.	2937142 2931142 2938142	Svart	842		
			Vit	842		
			Silver	842		
	Kabelslang i textil. Längd 1500 mm.	29371500 29311500	Svart	985		
			Vit	985		
	Cable cover 1300 mm i tyg (Gabriel Runner 60999) med kardborre. Stiftas fast i bordet för att täcka kablage och sargar. Passar ej till skjutbar skiva.	341300-600	Svart	718		

TILLBEHÖR SKRIVBORD• För mer produktinformation se www.horreds.se

	Slimtray pennlåda 873x260x44 mm	4048	Svart	1 898
	Pennlåda 390x245x42 mm, låsbar	4015-L	Svart	1 580

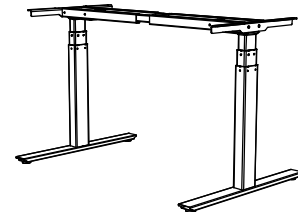
VX8 & VX11**VX8 & VX11 T-BENSSTATIV**

VX8 är premiumalternativet av stativ, där Ni har möjlighet att programmera trafon ("hjärnan" i stativet), och där anti-kollision (Piezo) ingår som standard.

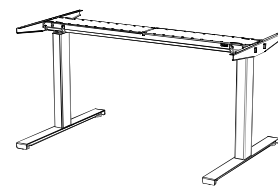
VX11 är ett stativ med enkel montering. De fyra delarna i konceptet är omsorgsfullt designade för att endera klickas samman eller fästas med några få skruvar. Sargen är hjärtat i systemet eftersom motor, elektronik och kablage redan är förmonterat i sargen.

VX8 ELBORDSSTATIV

- Har endast 0,1 w elförbrukning i standbyläge och är helt PVC-fritt.
- Kan förprogrammeras t.ex i olika höjdintervaller, har piezo (anti-kollisionsskydd), har mjukstart/stopp. Med hjälp av ett program i din dator eller via en app så kan du styra ditt bord.
- Elektriskt justerbar bordshöjd i intervall 61-126 cm.
- Lyftkapacitet 160 kg (exklusive bordsskiva) i utbredd vikt.
- Kompletta stativ innehållande ben, fötter, svart flexibel sarg och handkontroll för fäste under bord.
- Horreds nedfräst handkontroll mot extra kostnad.
- Som option kan massiv fot erhållas.
- Bordsskiva beställes separat. Välj ur våra serier VX, Henry och Fri.
- Färg: Vit (RAL9016) / Svart (RAL9005)

**VX11 ELBORDSSTATIV**

- Har endast 0,1 w elförbrukning i standbyläge och är helt PVC-fritt.
- Har inbyggd antikollisionsteknik (DS1) och har mjukstart/stopp
- Elektriskt justerbar bordshöjd i intervall 61-126 cm.
- Lyftkapacitet 160 kg (exklusive bordsskiva) i utbredd vikt.
- Kompletta stativ innehållande ben, fötter, svart flexibel sarg och handkontroll för fäste under bord.
- Horreds nedfräst handkontroll mot extra kostnad.
- Bordsskiva beställes separat. Välj ur våra serier VX, Henry och Fri
- Färg: Vit (RAL9016) / Svart (RAL9005) / Silver (RAL 9006)

**VX10 T-BEN**

- Fast bordshöjd 73 cm.
- Kompletta stativ innehållande ben, fötter och svart sarg
- Färg: Vit (RAL9016) / Svart (RAL9005) / Silver (RAL 9006)
- Bordsskiva beställes separat. Välj ur våra serier VX, Henry och Fri.

- För mer produktinformation se www.horreds.se

Beskrivning	Art.nr	Pris
<p>VX T-BENSSTATIV</p> <p>VX11 med bordsdjup 800-900 mm levereras med T-fot 710 mm VX11 med bordsdjup 600-700 mm levereras med T-fot 560 mm VX8 med bordsdjup 700-900 mm levereras med T-fot 700 mm VX8 med bordsdjup 600 mm levereras med T-fot 550 mm Stativ VX8 kan användas till kombibord om massiv fot användes.</p>		

VX11		Vit (31)	Svart (37)	Silver (38)
<p>T-bensstativ med flexibel sarg 1156-1756 mm, fot 710 mm Passar till bordslängd 1200-1800 mm och djup 800-900 mm. VX11 elstativ 65-slag</p>	VX11xx65x-1	4 356	4 356	4 356
Demonteringsverktyg till VX11	SA1023W1241		160	

VX8		Vit (31)	Svart (37)	Silver (38)
<p>T-bensstativ med flexibel sarg 1070-1600 mm, fot 700 alt. 550 mm Passar till bordslängd 1400-1800 mm och djup 600-900 mm. VX8 elstativ 65-slag</p>	VX8xx265xF2	9 878	9 878	
VX fast stativ höjd 73 cm	VX10xx200xF2	4 982	4 982	4 982
<p>T-bensstativ med flexibel sarg 1530-2000 mm, fot 700 alt 550 mm. Passar till bordslängd 2000-2200 mm och djup 600-900 mm. VX8 elstativ 65-slag</p>	VX8xx265xF3	9 878	9 878	
VX fast stativ höjd 73 cm	VX10xx200xF3	4 982	4 982	4 982
<p>T-bensstativ med flexibel sarg 1000-1500 mm, fot 700 alt 550 mm. Passar till bordslängd 1200 mm och djup 600-900 mm. VX8 elstativ 65-slag</p>	VX8xx265xF1	9 878	9 878	
VX fast stativ höjd 73 cm	VX10xx200xF1	4 982	4 982	4 982
Option: Tillägg för massiv fot 700 mm	52xx02640	1 673	1 673	1 673



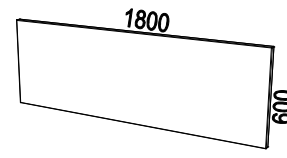
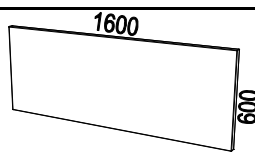
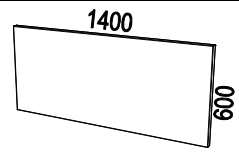
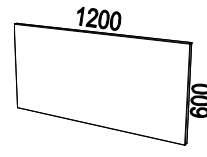
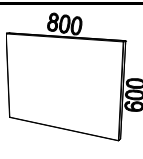
Illustration	Beskrivning	Artikel nummer	Pris			
VX						
	<p>VX Ljudabsorberande tyglädd bordsskärm</p> <ul style="list-style-type: none"> • Höjd 600 mm varav 500 mm över bord. • Beslag beställes separat. • Tjocklek ca 35 mm, varav 30 mm ljudabsorbent. • Specifikation ljudabsorbent: <ul style="list-style-type: none"> - 30 mm polyester wadding (1000g/m2) - 100 % polyester, upp till 80% regenererade fibrer - Certifierad enligt Ökotex, klass I. • Max belastning 25 kg. • Passar även till bord ur serierna Henry och Fri. • Glöm inte ange färgkod; se repektive tygleverantörs websida. • För mer produktinformation se www.horreds.se 					
<p>Prisgrupp 1: Camira: Cara, Carlow Gabriel: Event Screen, Hush</p>		<p>Prisgrupp 2: Camira: Blazer Lite Gabriel: Soul, Soul Mel, Twist, Twist Mel. Kvadrat: Hint Nevotex: Slope</p>		<p>Prisgrupp 3: Camira: Blazer, Main Line Flax Gabriel: Bond, Rondo Kvadrat: Remix, Remix Screen, Floyd Scr. Nevotex: Lido, Lido Trend, Wooly Wide</p>		
			PG 1	PG 2	PG 3	
	Ljudabsorberande bordsskärm, raka hörn. Bredd 1800 mm, exklusive beslag Skärmbeslag, 4-pack, svart	34 97 81800-x 34 37 06794-4	3 146 769	3 797 769	4 359 769	
	Ljudabsorberande bordsskärm, raka hörn. Bredd 1600 mm, exklusive beslag Skärmbeslag, 4-pack, svart	34 97 81600-x 34 37 06794-4	2 649 769	3 098 769	3 900 769	
	Ljudabsorberande bordsskärm, raka hörn. Bredd 1400 mm, exklusive beslag Skärmbeslag, 4-pack, svart	34 97 81400-x 34 37 06794-4	2 563 769	3 010 769	3 593 769	
	Ljudabsorberande bordsskärm, raka hörn. Bredd 1200 mm, exklusive beslag Skärmbeslag, 3-pack, svart	34 97 81200-x 34 37 06794-3	2 476 634	2 926 634	3 310 634	
	Ljudabsorberande sidoskärm, raka hörn. Bredd 800 mm, exklusive beslag Skärmbeslag, 2-pack, svart	34 97 08354-x 34 37 06780	1 656 476	1 960 476	2 223 476	

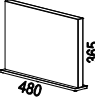
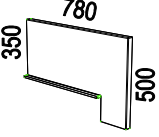

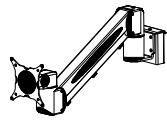

Illustration	Beskrivning	Artikel nummer	Pris		
			PG 1	PG 2	PG 3
	Fristående ljudabsorberande sidoskärm, 480x365x35 mm. Inkl fot i pulverlackat stål. Välj färg på foten; vit eller svart.	34 xx 03374-x	2 419	2 570	2 802
	Fristående ljudabsorberande sidoskärm, 780x365x35 mm. Inkl fot i pulverlackat stål. Välj färg på foten; vit eller svart.	34 xx 06360-x	2 996	3 297	3 596
Tillbehör till VX bordsskärmar					
			Material	Pris	
	Tillbehörslist i strängsprutad aluminium Fästes i bordsskärm eller i vägg. Inkl. ändavslut. Freewall 1750 mm	670 175	Silver	1 453	
		670 175-1	Vit	1 453	
	Freewall 1550 mm	670 155	Silver	1 324	
		670 155-1	Vit	1 324	
	Freewall 1350 mm	670 135	Silver	1 170	
		670 135-1	Vit	1 170	
	Monitorarm D-Zine Toolbar 3 (1,5-8,5 kg) Fästes i Freewall. VESA 75 och 100.	611 325	Silver	3 340	
		611 325-1	Vit	3 340	
Tillbehör till VX fristående sidoskärm					
	Pennfack till fristående sidoskärm	34 31 03357	Vit	567	
		34 37 03357	Svart	567	



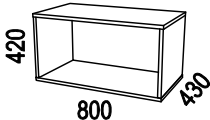
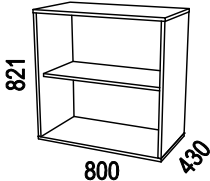
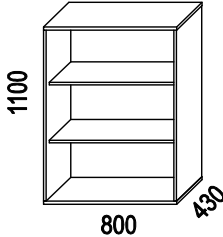
Illustration	Beskrivning	Artikelnummer	Material	Pris
	<p>FÖRVARING STOMMAR</p> <ul style="list-style-type: none"> • Stomme i fanerad alt. direktlaminatbelagd spånplatta. • Direktlaminat = närmaste NCS S0300-N • Rygg i direktlaminat • Fungerar även som rumsavdelare. • Hyllplan är fasta. • För mer produktinformation se www.horreds.se <p><u>Faner grupp 1:</u> Björk (05), Ek (03), Ask (06).</p> <p><u>Faner grupp 2:</u> Svartbetsad Ek (73), Mörkbetsad Ask (76), Vitpigmenterad Ek (30), Vitpigmenterad Ask (10).</p> <p><u>OBS! Pris avser endast stomme</u></p> <ul style="list-style-type: none"> • Sockel beställs separat. • Skjutdörrar beställs separat. 		 	
BREDD 800 MM:				
	Stomme 800x420x430 mm. 1xA4-höjd, förberedd för skjutdörrar.	57 31 71310	Vit direktlaminat	3 534
		57 xx 71310	Faner grupp 1	5 486
		57 xx 71310	Faner grupp 2	6 585
	Lika ovan men ej förberedd för skjutdörrar.	57 31 71300	Vit direktlaminat	3 534
		57 xx 71300	Faner grupp 1	5 486
		57 xx 71300	Faner grupp 2	6 585
	Stomme 800x821x430 mm. 2xA4-höjd, förberedd för skjutdörrar.	57 31 72310	Vit direktlaminat	3 871
		57 xx 72310	Faner grupp 1	7 149
		57 xx 72310	Faner grupp 2	8 580
	Lika ovan men ej förberedd för skjutdörrar.	57 31 72300	Vit direktlaminat	3 871
		57 xx 72300	Faner grupp 1	7 149
		57 xx 72300	Faner grupp 2	8 580
	Stomme 800x1100x430 mm. 3xA4-höjd, förberedd för skjutdörrar.	57 31 73310	Vit direktlaminat	4 932
		57 xx 73310	Faner grupp 1	9 779
		57 xx 73310	Faner grupp 2	11 729
	Lika ovan men ej förberedd för skjutdörrar.	57 31 73300	Vit direktlaminat	4 932
		57 xx 73300	Faner grupp 1	9 779
		57 xx 73300	Faner grupp 2	11 729

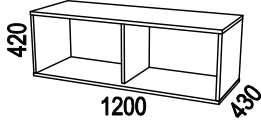
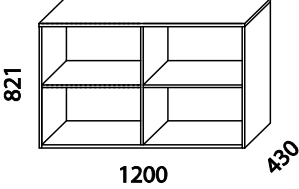
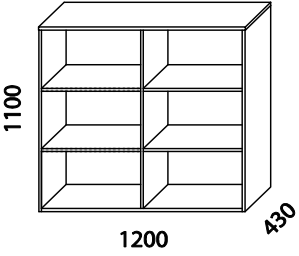
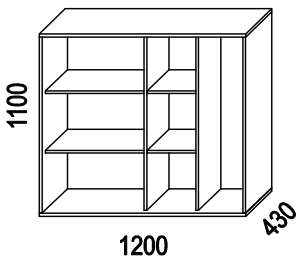
Illustration	Beskrivning	Artikelnummer	Material	Pris
BREDD 1200 MM:				
	Stomme 1200x420x430 mm. 1xA4-höjd, förberedd för skjutdörrar.	57 31 71510	Vit direktlaminat	4 005
		57 xx 71510	Faner grupp 1	7 267
		57 xx 71510	Faner grupp 2	8 724
	Lika ovan men ej förberedd för skjutdörrar.	57 31 71500	Vit direktlaminat	4 005
		57 xx 71500	Faner grupp 1	7 267
		57 xx 71500	Faner grupp 2	8 724
	Stomme 1200x821x430 mm. 2xA4-höjd, förberedd för skjutdörrar.	57 31 72510	Vit direktlaminat	4 664
		57 xx 72510	Faner grupp 1	9 599
		57 xx 72510	Faner grupp 2	11 514
	Lika ovan men ej förberedd för skjutdörrar.	57 31 72500	Vit direktlaminat	4 664
		57 xx 72500	Faner grupp 1	9 599
		57 xx 72500	Faner grupp 2	11 514
	Stomme 1200x1100x430 mm. 3xA4-höjd, förberedd för skjutdörrar.	57 31 73510	Vit direktlaminat	5 324
		57 xx 73510	Faner grupp 1	10 131
		57 xx 73510	Faner grupp 2	12 153
	Lika ovan men ej förberedd för skjutdörrar.	57 31 73500	Vit direktlaminat	5 324
		57 xx 73500	Faner grupp 1	10 131
		57 xx 73500	Faner grupp 2	12 153
	Stomme 1200x1100x430 mm med garderobsdel. 3xA4-höjd, förberedd för skjutdörrar	57 31 73512	Vit direktlaminat	7 168
		57 xx 73512	Faner grupp 1	12 675
		57 xx 73512	Faner grupp 2	15 208

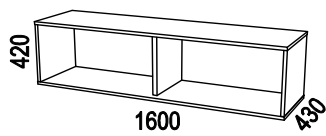
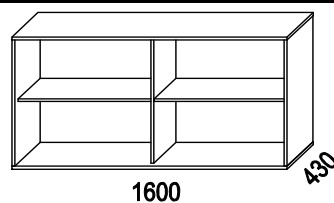
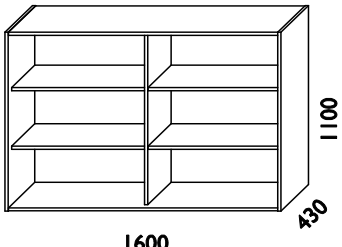
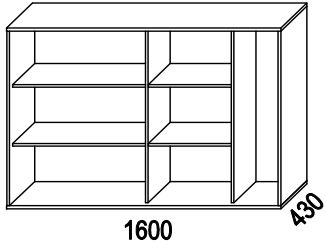
Illustration	Beskrivning	Artikelnummer	Material	Pris
BREDD 1600 MM:				
	Stomme 1600x420x430 mm. 1xA4-höjd, förberedd för skjutdörrar.	57 31 71710	Vit direktlaminat	5 104
		57 xx 71710	Faner grupp 1	8 572
		57 xx 71710	Faner grupp 2	10 288
	Lika ovan men ej förberedd för skjutdörrar.	57 31 71700	Vit direktlaminat	5 104
		57 xx 71700	Faner grupp 1	8 572
		57 xx 71700	Faner grupp 2	10 288
	Stomme 1600x821x430 mm. 2xA4-höjd, förberedd för skjutdörrar.	57 31 72710	Vit direktlaminat	5 678
		57 xx 72710	Faner grupp 1	11 554
		57 xx 72710	Faner grupp 2	13 863
	Lika ovan men ej förberedd för skjutdörrar.	57 31 72700	Vit direktlaminat	5 678
		57 xx 72700	Faner grupp 1	11 554
		57 xx 72700	Faner grupp 2	13 863
	Stomme 1600x1100x430 mm. 3xA4-höjd, förberedd för skjutdörrar.	57 31 73710	Vit direktlaminat	7 106
		57 xx 73710	Faner grupp 1	12 510
		57 xx 73710	Faner grupp 2	15 012
	Lika ovan men ej förberedd för skjutdörrar.	57 31 73700	Vit direktlaminat	7 106
		57 xx 73700	Faner grupp 1	12 510
		57 xx 73700	Faner grupp 2	15 012
	Stomme 1600x1100x430 mm med garderobsdel. 3xA4-höjd, förberedd för skjutdörrar	57 31 73712	Vit direktlaminat	8 413
		57 xx 73712	Faner grupp 1	15 450
		57 xx 73712	Faner grupp 2	18 542


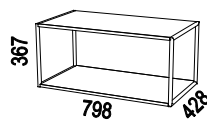
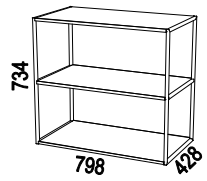
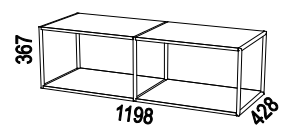
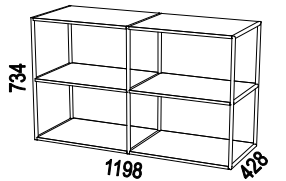
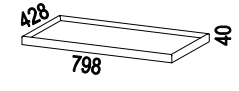
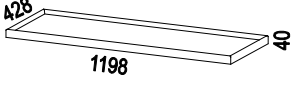
Illustration	Beskrivning	Artikelnummer	Material	Pris
Biblio Design: Anderssen & Voll				
 MÖBELFAKTA				
BIBLIO PÅBYGGNADSHYLLOR TILL FÖRVARING I DJUP 43 CM <ul style="list-style-type: none"> Påbyggnadshylla i plåt: vit (RAL 9016 str) och svart (RAL 9005 str) Hyllplan: <ul style="list-style-type: none"> -Vitlack NCS S0300-N) -Faner grupp 1: Ek (03), Ask (06) -Faner grupp 2: Svartb. Ek (73), Mörkb. Ask (76), Vitpig. Ek (30), Vitpig. Ask (10) För mer produktinformation se www.horreds.se 				
	Påbyggnadshylla 798x367x428 mm i plåt med hyllplan i vitlack alt. faner	64 xx31 -0801	Hyllplan vita	4 410
		64 xxxx -0801	Hyllplan faner gr 1	5 541
		64 xxxx -0801	Hyllplan faner gr 2	5 914
	Påbyggnadshylla 798x734x428 mm i plåt med hyllplan i vitlack alt. faner	64 xx31 -0802	Hyllplan vita	5 393
		64 xxxx -0802	Hyllplan faner gr 1	7 169
		64 xxxx -0802	Hyllplan faner gr 2	7 897
	Påbyggnadshylla 1198x367x428 mm i plåt med hyllplan i vitlack alt. faner	64 xx31 -1201	Hyllplan vita	6 323
		64 xxxx -1201	Hyllplan faner gr 1	8 517
		64 xxxx -1201	Hyllplan faner gr 2	9 354
	Påbyggnadshylla 1198x734x428 mm i plåt med hyllplan i vitlack alt. faner	64 xx31 -1202	Hyllplan vita	9 051
		64 xxxx -1202	Hyllplan faner gr 1	12 080
		64 xxxx -1202	Hyllplan faner gr 2	13 525
BIBLIO BRICKOR TILL FÖRVARING I DJUP 43 CM <ul style="list-style-type: none"> Bricka i faner med kanter i massivträ: -Faner grupp 1: Ek (03), Ask (06) -Faner grupp 2: Svartb.Ek (73), Mörkb.Ask (76), Vitpigm.Ek (30), Vitpigm.Ask (10) För mer produktinformation se www.horreds.se 				
	Bricka 798x428x40 mm	64 xx 07525-080	Faner grupp 1	3 928
			Faner grupp 2	4 162
	Bricka 1198x428x40 mm	64 xx 07525-120	Faner grupp 1	4 139
			Faner grupp 2	4 369

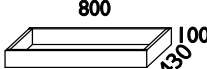
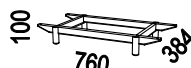
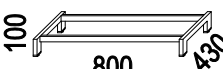

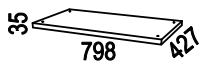
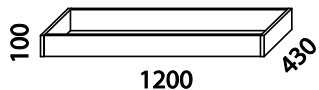
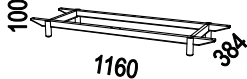
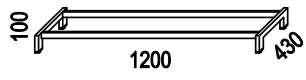

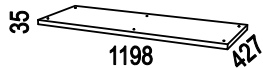
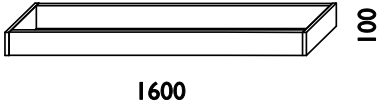
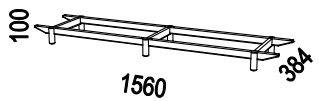
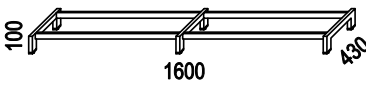

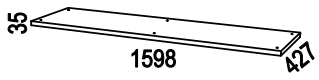
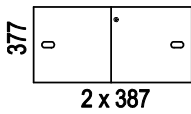
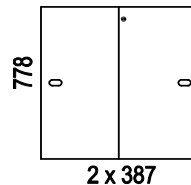
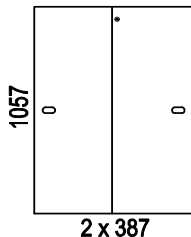
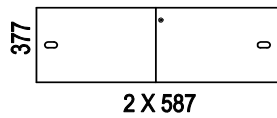
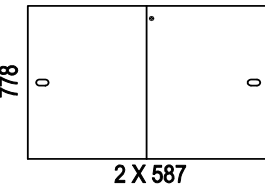
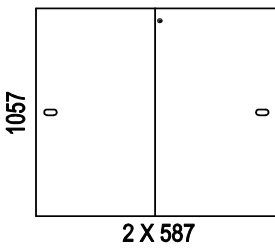
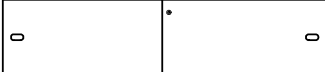
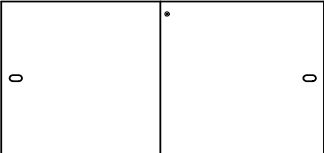
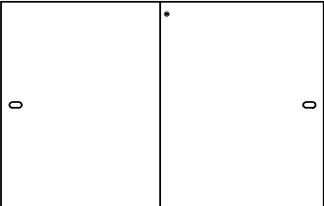
Illustration	Beskrivning	Artikelnummer	Material	Pris
<p>SOCKLAR</p> <ul style="list-style-type: none"> • Passar till stommar med djup 430 mm. • För mer produktinformation se www.horreds.se <p>Faner grupp 1: Björk (05) Ek (03) Ask (06)</p> <p>Faner grupp 2: Svartbetsad Ek (73) Mörkbetsad Ask (76) Vitpigmenterad Ek (30) Vitpigmenterad Ask (10)</p>				
BREDD 800 MM:				
	Sockel 800x100x430 mm, trä, med ställfötter	57 31 70310	Vit direktlam.	985
		57 xx 70310	Faner grupp 1	1 130
		57 xx 70310	Faner grupp 2	1 355
	Bensockel massiv trä, höjd 100 mm.	57 03 70340	Ek	2 606
		57 06 70340	Ask	2 606
		57 xx 70340	Faner grupp 2	2 760
	Bensockel 800x100x430 mm, stål, med ställfötter	57 31 70330	Vit	1 768
		57 37 70330	Svart	1 768
	Hjulsats. Grå/zink, höjd 100 mm. Till 800 mm breda stommar (4 hjul varav 2 st låsbara)	39 08 28	Grå/Zink	547
	Sockelskiva med ställfötter, 798x35x427 mm	57 31 70381	Vit direktlam.	526
		57 xx 70381	Faner grupp 1	799
		57 xx 70381	Faner grupp 2	799
	Ställfotspaket (4 st)	57 00 04-19		193

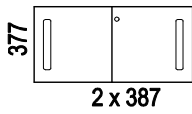
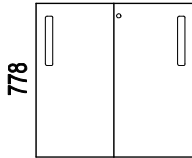
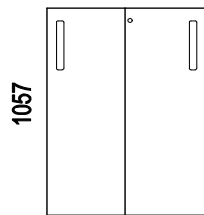
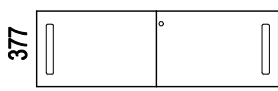
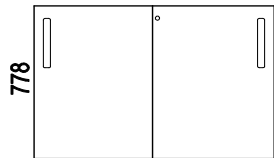
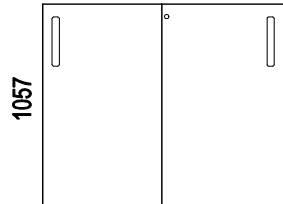
Illustration	Beskrivning	Artikelnummer	Material	Pris
BREDD 1200 MM:				
	Sockel 1200x100x430 mm	57 31 70510 57 xx 70510 57 xx 70510	Vit direktlam. Faner grupp 1 Faner grupp 2	1 075 1 395 1 667
	Bensockel massiv trä, höjd 100 mm.	57 03 70540 57 06 70540 57 xx 70540	Ek Ask Faner grupp 2	3 124 3 124 3 278
	Bensockel 1200x100x430 mm, stål.	57 31 70530 57 37 70530	Vit Svart	1 874 1 874
	Hjulsats. Grå/zink, höjd 100 mm. Till 1200 mm breda stommar (5 hjul varav 2 st låsbara)	39 08 28-1	Grå/Zink	696
	Sockelskiva med ställfötter, 1198x35x427 mm	57 31 70581 57 xx 70581 57 xx 70581	Vit direktlam. Faner grupp 1 Faner grupp 2	762 899 899
	Ställfotspaket (6 st)	57 00 06-19		232
BREDD 1600 MM:				
	Sockel 1600x100x430 mm	57 31 70710 57 xx 70710 57 xx 70710	Vit direktlam. Faner grupp 1 Faner grupp 2	1 129 1 747 2 101
	Bensockel massiv trä, höjd 100 mm.	57 03 70740 57 06 70740 57 xx 70740	Ek Ask Faner grupp 2	3 996 3 996 4 150
	Bensockel 1600x100x430 mm, stål.	57 31 70730 57 37 70730	Vit Svart	2 758 2 758
	Hjulsats. Grå/zink, höjd 100 mm. Till 1600 mm breda stommar (6 hjul varav 3 st låsbara)	39 08 28-2	Grå/Zink	855
	Sockelskiva med ställfötter, 1598x35x427 mm	57 31 70781 57 xx 70781 57 xx 70781	Vit direktlam. Faner grupp 1 Faner grupp 2	820 999 999
	Ställfotspaket (6 st), höjd 10 mm	57 00 06-19		232

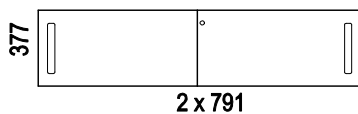
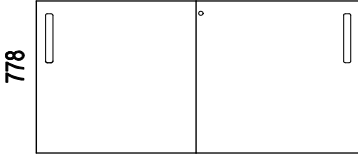
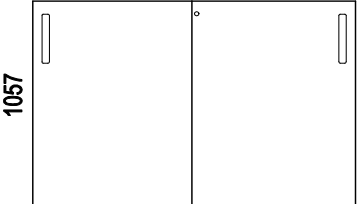
Beskrivning	Artikelnummer	Material	Pris
Biblio Design: Anderssen & Voll			
<p>Biblio DÖRRAR</p> <ul style="list-style-type: none"> • Skjutdörrspar i lackad alternativt fanerad MDF. • Handtag i fanerad plåt. • Fronter i valfri NCS: leveranstid 6 veckor. • Låsbara • För mer produktinformation se www.horreds.se <p><u>OBS! Pris avser endast dörrpar</u></p> <ul style="list-style-type: none"> • Stomme och sockel beställes separat. 		 	
<p>Material:</p> <p>Fanegrupp 1:</p> <p>Ek (03)</p> <p>Ask (06)</p> <p>Fanegrupp 2:</p> <p>Svartbetsad Ek (73)</p> <p>Mörkbetsad Ask (76)</p> <p>Vitpigmenterad Ek (30)</p> <p>Vitpigmenterad Ask (10)</p> <p>Vitlack:</p> <p>NCS S0300-N (31)</p>		<p>Färger handtag</p> <p>03 Ek</p> <p>06 Ask</p> <p>73 Svartbetsad Ek</p> <p>76 Mörkbetsad Ask</p> <p>30 Vitpigmenterad Ek</p> <p>10 Vitpigmenterad Ask</p> <p>31 Vit (RAL 9016)</p>	
			

Beskrivning	Artikelnummer	Material	Pris			
TILL FÖRVARING BREDD 800 MM:						
 <p>377 0 0 2 x 387</p>	Biblio skjutdörrspar 1xA4-höjd. Passar till stomme 800x420x430 mm (art 71310)	64 31xx 713481A 64 xxxx 713481A 64 xxxx 713481A 64 99xx 713481A	Vitlack Faner grupp 1 Faner grupp 2 Valfri NCS	4 455 5 250 5 936 6 405		
	 <p>778 0 0 2 x 387</p>	Biblio skjutdörrspar 2xA4-höjd. Passar till stomme 800x821x430 mm (art 72310)	64 31xx 723481A 64 xxxx 723481A 64 xxxx 723481A 64 99xx 723481A	Vitlack Faner grupp 1 Faner grupp 2 Valfri NCS	4 616 5 412 6 092 6 564	
		 <p>1057 0 0 2 x 387</p>	Biblio skjutdörrspar 3xA4-höjd. Passar till stomme 800x1100x430 mm (art 73310)	64 31xx 733481A 64 xxxx 733481A 64 xxxx 733481A 64 99xx 733481A	Vitlack Faner grupp 1 Faner grupp 2 Valfri NCS	4 771 5 566 6 251 6 724
			TILL FÖRVARING BREDD 1200 MM:			
 <p>377 0 0 2 X 587</p>			Biblio skjutdörrspar 1xA4-höjd. Passar till stomme 1200x420x430 mm (art 71510)	64 31xx 715481A 64 xxxx 715481A 64 xxxx 715481A 64 99xx 715481A	Vitlack Faner grupp 1 Faner grupp 2 Valfri NCS	4 509 5 302 5 987 6 458
	 <p>778 0 0 2 X 587</p>		Biblio skjutdörrspar 2xA4-höjd. Passar till stomme 1200x821x430 mm (art 72510)	64 31xx 725481A 64 xxxx 725481A 64 xxxx 725481A 64 99xx 725481A	Vitlack Faner grupp 1 Faner grupp 2 Valfri NCS	4 829 5 621 6 305 6 778
		 <p>1057 0 0 2 X 587</p>	Biblio skjutdörrspar 3xA4-höjd. Passar till stomme 1200x1100x430 mm (art 73510 och 73512)	64 31xx 735481A 64 xxxx 735481A 64 xxxx 735481A 64 99xx 735481A	Vitlack Faner grupp 1 Faner grupp 2 Valfri NCS	5 038 5 832 6 515 6 988

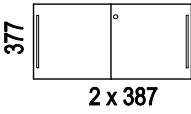
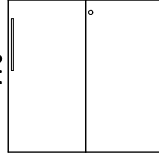
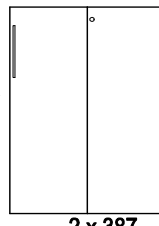
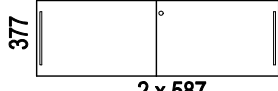
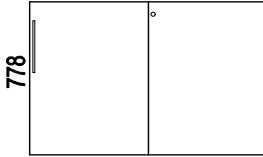
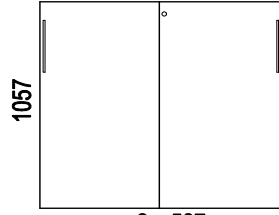
Beskrivning	Artikelnummer	Material	Pris
TILL FÖRVARING BREDD 1600 MM:			
377  2 X 791	Biblio skjutdörrspar 1xA4-höjd. Passar till stomme 1600x420x430 mm (art 71710)	64 31xx 717481A 64 xxxx 717481A 64 xxxx 717481A 64 99xx 717481A	Vitlack 4 771 Faner grupp 1 5 566 Faner grupp 2 6 251 Valfri NCS 6 724
778  2 X 791	Biblio skjutdörrspar 2xA4-höjd. Passar till stomme 1600x821x430 mm (art 72710)	64 31xx 727481A 64 xxxx 727481A 64 xxxx 727481A 64 99xx 727481A	Vitlack 5 143 Faner grupp 1 6 549 Faner grupp 2 7 234 Valfri NCS 7 095
1057  2 X 791	Biblio skjutdörrspar 3xA4-höjd. Passar till stomme 1600x1100x430 mm (art 73710 och 73712)	64 31xx 737481A 64 xxxx 737481A 64 xxxx 737481A 64 99xx 737481A	Vitlack 5 543 Faner grupp 1 6 841 Faner grupp 2 7 526 Valfri NCS 7 493

Beskrivning	Artikelnummer	Material	Pris
Nomono Design: Fredrik Mattson			
<p>Nomono DÖRRAR</p> <ul style="list-style-type: none"> • Skjutdörrspar i lackad alternativt fanerad MDF. • Handtag i lackad plåt. • Fronter i valfri NCS: leveranstid 6 veckor. • Låsbara • För mer produktinformation se www.horreds.se <p><u>OBS! Pris avser endast dörrpar</u></p> <ul style="list-style-type: none"> • Stomme och sockel beställes separat. 		 	
<p>Material:</p> <p>Fanergrupp 1:</p> <p>Björk (05)</p> <p>Ek (03)</p> <p>Ask (06)</p> <p>Fanergrupp 2:</p> <p>Svartbetsad Ek (73)</p> <p>Mörkbetsad Ask (76)</p> <p>Vitpigmenterad Ek (30)</p> <p>Vitpigmenterad Ask (10)</p> <p>Vitlack:</p> <p>NCS S0300-N (31)</p>		<p>Färger handtag / närmaste NCS</p> <p>31 Vit S 0300-N</p> <p>37 Svart S 9000-N</p> <p>32 Gul S 1070-Y</p> <p>36 Grön S 2570-G30Y</p> <p>33 Röd S 1580-Y80R</p> <p>35 Blå S 0540-B30G</p> <p>42 Orange S 1080-Y50R</p> <p>xx *Ljusbrun Elmosoft 54035</p> <p>* tilläggskostnad 600:-</p>	
			

Beskrivning	Artikelnummer	Material	Pris			
TILL FÖRVARING BREDD 800 MM:						
 <p>377 2 x 387</p>	Nomono skjutdörrspar 1xA4-höjd. Passar till stomme 800x420x430 mm (art 71310)	53 31xx 713381A 53 xxxx 713381A 53 xxxx 713381A 53 99xx 713381A	Vitlack Faner grupp 1 Faner grupp 2 Valfri NCS	4 210 4 993 5 665 6 125		
	 <p>778 2 x 387</p>	Nomono skjutdörrspar 2xA4-höjd. Passar till stomme 800x821x430 mm (art 72310)	53 31xx 723381A 53 xxxx 723381A 53 xxxx 723381A 53 99xx 723381A	Vitlack Faner grupp 1 Faner grupp 2 Valfri NCS	4 370 5 150 5 820 6 283	
		 <p>1057 2 x 387</p>	Nomono skjutdörrspar 3xA4-höjd. Passar till stomme 800x1100x430 mm (art 73310)	53 31xx 733381A 53 xxxx 733381A 53 xxxx 733381A 53 99xx 733381A	Vitlack Faner grupp 1 Faner grupp 2 Valfri NCS	4 524 5 305 5 973 6 439
			TILL FÖRVARING BREDD 1200 MM:			
 <p>377 2 x 587</p>			Nomono skjutdörrspar 1xA4-höjd. Passar till stomme 1200x420x430 mm (art 71510)	53 31xx 715381A 53 xxxx 715381A 53 xxxx 715381A 53 99xx 715381A	Vitlack Faner grupp 1 Faner grupp 2 Valfri NCS	4 267 5 044 5 716 6 177
	 <p>778 2 x 587</p>		Nomono skjutdörrspar 2xA4-höjd. Passar till stomme 1200x821x430 mm (art 72510)	53 31xx 725381A 53 xxxx 725381A 53 xxxx 725381A 53 99xx 725381A	Vitlack Faner grupp 1 Faner grupp 2 Valfri NCS	4 577 5 355 6 027 6 492
		 <p>1057 2 x 587</p>	Nomono skjutdörrspar 3xA4-höjd. Passar till stomme 1200x1100x430 mm (art 73510 och 73512)	53 31xx 735381A 53 xxxx 735381A 53 xxxx 735381A 53 99xx 735381A	Vitlack Faner grupp 1 Faner grupp 2 Valfri NCS	4 785 5 564 6 236 6 696

Beskrivning	Artikelnummer	Material	Pris			
TILL FÖRVARING BREDD 1600 MM:						
 <p>377 2 x 791</p>	Nomono skjutdörrspar 1xA4-höjd. Passar till stomme 1600x420x430 mm (art 71710)	53 31xx 717381A 53 xxxx 717381A 53 xxxx 717381A 53 99xx 717381A	Vitlack Faner grupp 1 Faner grupp 2 Valfri NCS	4 524 5 305 5 973 6 439		
	 <p>778 2 x 791</p>	Nomono skjutdörrspar 2xA4-höjd. Passar till stomme 1600x821x430 mm (art 72710)	53 31xx 727381A 53 xxxx 727381A 53 xxxx 727381A 53 99xx 727381A	Vitlack Faner grupp 1 Faner grupp 2 Valfri NCS	4 891 6 265 6 937 6 804	
		 <p>1057 2 x 791</p>	Nomono skjutdörrspar 3xA4-höjd. Passar till stomme 1600x1100x430 mm (art 73710 och 73712)	53 31xx 737381A 53 xxxx 737381A 53 xxxx 737381A 53 99xx 737381A	Vitlack Faner grupp 1 Faner grupp 2 Valfri NCS	5 282 6 554 7 225 7 193

Beskrivning	Artikelnummer	Material	Pris
VX			
<p>VX DÖRRAR</p> <ul style="list-style-type: none"> • Skjutdörrspar i direktlaminatbelagd spånskiva alternativt fanerad MDF. • Bygelhandtag • Fronter i valfri NCS (lackad på MDF): leveranstid 6 veckor. • Låsbara • För mer produktinformation se www.horreds.se <p><u>OBS! Pris avser endast dörrpar</u></p> <ul style="list-style-type: none"> • Stomme och sockel beställs separat. 		 	
<p>Material:</p> <p>Fanergrupp 1:</p> <p>Björk (05)</p> <p>Ek (03)</p> <p>Ask (06)</p> <p>Fanergrupp 2:</p> <p>Svartbetsad Ek (73)</p> <p>Mörkbetsad Ask (76)</p> <p>Vitpigmenterad Ek (30)</p> <p>Vitpigmenterad Ask (10)</p> <p>Vit direktlaminat:</p> <p>Närmaste NCS: S0300-N (31)</p>		<p>Färger handtag</p> <p>31 Vit</p> <p>37 Svart</p> <p>17 Rostfri look (Zamak)</p>	
			

Beskrivning	Artikelnummer	Material	Pris			
TILL FÖRVARING BREDD 800 MM:						
 <p>377 2 x 387</p>	VX skjutdörrspar 1xA4-höjd. Passar till stomme 800x420x430 mm (art 71310)	34 31xx 713481A 34 xxxx 713481A 34 xxxx 713481A 34 99xx 713481A	Vit direktlaminat Faner grupp 1 Faner grupp 2 Valfri NCS	2 269 3 995 4 663 4 184		
	 <p>778 2 x 387</p>	VX skjutdörrspar 2xA4-höjd. Passar till stomme 800x821x430 mm (art 72310)	34 31xx 723481A 34 xxxx 723481A 34 xxxx 723481A 34 99xx 723481A	Vit direktlaminat Faner grupp 1 Faner grupp 2 Valfri NCS	2 396 4 144 4 815 4 311	
		 <p>1057 2 x 387</p>	VX skjutdörrspar 3xA4-höjd. Passar till stomme 800x1100x430 mm (art 73310)	34 31xx 733481A 34 xxxx 733481A 34 xxxx 733481A 34 99xx 733481A	Vit direktlaminat Faner grupp 1 Faner grupp 2 Valfri NCS	2 497 4 296 4 963 4 410
			TILL FÖRVARING BREDD 1200 MM:			
 <p>377 2 x 587</p>			VX skjutdörrspar 1xA4-höjd. Passar till stomme 1200x420x430 mm (art 71510)	34 31xx 715481A 34 xxxx 715481A 34 xxxx 715481A 34 99xx 715481A	Vit direktlaminat Faner grupp 1 Faner grupp 2 Valfri NCS	2 323 4 043 4 715 4 236
	 <p>778 2 x 587</p>		VX skjutdörrspar 2xA4-höjd. Passar till stomme 1200x821x430 mm (art 72510)	34 31xx 725481A 34 xxxx 725481A 34 xxxx 725481A 34 99xx 725481A	Vit direktlaminat Faner grupp 1 Faner grupp 2 Valfri NCS	2 522 4 343 5 013 4 431
		 <p>1057 2 x 587</p>	VX skjutdörrspar 3xA4-höjd. Passar till stomme 1200x1100x430 mm (art 73510 och 73512)	34 31xx 735481A 34 xxxx 735481A 34 xxxx 735481A 34 99xx 735481A	Vit direktlaminat Faner grupp 1 Faner grupp 2 Valfri NCS	2 672 4 547 5 215 4 586

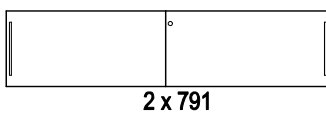
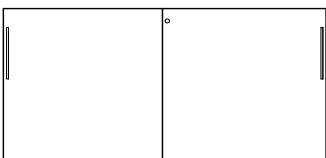
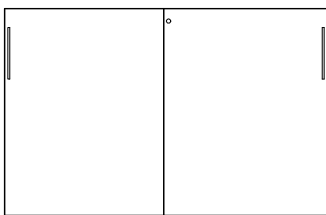
Beskrivning	Artikelnummer	Material	Pris			
TILL FÖRVARING BREDD 1600 MM:						
 <p>377 2 x 791</p>	VX skjutdörrspar 1xA4-höjd. Passar till stomme 1600x420x430 mm (art 71710)	34 31xx 717481A 34 717481A 34 717481A 34 717481A	Vit direktlaminat Faner grupp 1 Faner grupp 2 Valfri NCS	2 445 4 296 4 963 4 363		
	 <p>778 2 x 791</p>	VX skjutdörrspar 2xA4-höjd. Passar till stomme 1600x821x430 mm (art 72710)	34 31xx 727481A 34 xxxx 727481A 34 xxxx 727481A 34 99xx 727481A	Vit direktlaminat Faner grupp 1 Faner grupp 2 Valfri NCS	2 672 5 220 5 891 4 586	
		 <p>1057 2 x 791</p>	VX skjutdörrspar 3xA4-höjd. Passar till stomme 1600x1100x430 mm (art 73710 och 73712)	34 31xx 737481A 34 xxxx 737481A 34 xxxx 737481A 34 99xx 737481A	Vit direktlaminat Faner grupp 1 Faner grupp 2 Valfri NCS	2 971 5 495 6 163 4 886




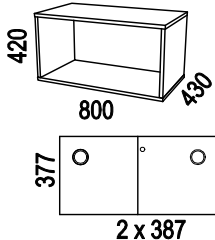
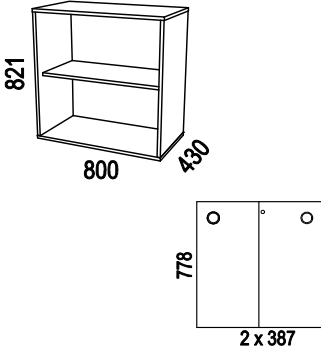
Illustration	Beskrivning	Artikelnummer	Material	Pris
Siglo Design: Henrik Schulz				
	<p>Siglo I FÖRVARING</p> <ul style="list-style-type: none"> • Stomme i direktlaminatbelagd alt fanerad spånplatta • Dörrar i vit direktlaminat alt fanerad MDF. • Rygg i direktlaminat. • Fungerar även som rumsavdelare. • Hyllplan är fasta. • Fronter i valfri NCS (lackad på MDF): leveranstid 6 veckor. • Låsbart. • Ställfötter i botten. Sockel som tillval. • För mer produktinformation; se www.horreds.se 	 <p>MÖBELFAKTA</p> 		
<u>Material:</u>		<u>Handtag standard:</u>		
Fanergrupp 1:		31 Vit plast		
Björk (05)		37 Svart plast		
Ek (03)				
Ask (06)				
Fanergrupp 2:		<u>Handtag mot tilläggskostnad:</u>		
Svartbetsad Ek (73)		16 Mässing		
Mörkbetsad Ask (76)		17 Rostfritt		
Vitpigmenterad Ek (30)				
Vitpigmenterad Ask (10)				
Vit direktlaminat:				
Närmaste NCS: S0300-N				
Tillval:				
• Handtag i mässing, rostfritt eller färgad metall: Tillägg 2237:-/skåp				
• Dörrpar i valfri NCS. Tillägg 2063:-. Leveranstid 6 veckor.				
BREDD 800 MM:			Stomme / dörrar	
	<p>Stomme 800x420x430 mm (art 71310) inklusive skjutdörrar (art 713081A) och ställfötter (art 600004-19).</p>	<p>60 3131xx S1A1 Vit / Vit 6 497 60 31xxxx S1A1 Vit / Faner grupp 1 8 432 60 31xxxx S1A1 Vit / Faner grupp 2 9 183 60 xx31xx S1A1 Faner grupp 1 / Vit 8 666 60 xx31xx S1A1 Faner grupp 2 / Vit 9 611 60 xxxxxx S1A1 Faner/Faner grupp 1 10 743 60 xxxxxx S1A1 Faner/Faner grupp 2 12 498</p>		
	<p>Stomme 800x821x430 mm (art 72310) inklusive skjutdörrar (art 723081A) och ställfötter (art 600004-19).</p>	<p>60 3131xx S1A2 Vit / Vit 7 561 60 31xxxx S1A2 Vit / Faner grupp 1 9 517 60 31xxxx S1A2 Vit / Faner grupp 2 10 274 60 xx31xx S1A2 Faner grupp 1 / Vit 10 562 60 xx31xx S1A2 Faner grupp 2 / Vit 11 858 60 xxxxxx S1A2 Faner/Faner grupp 1 12 667 60 xxxxxx S1A2 Faner/Faner grupp 2 14 773</p>		

Illustration	Beskrivning	Artikelnummer	Material	Pris
	Stomme 800x1100x430 mm (art 73310) inklusive skjutdörrar (art 733081A) och ställfötter (art 600004-19).	60 3131xx S1A3	Vit / Vit	8 353
		60 31xxxx S1A3	Vit / Faner grupp 1	10 374
		60 31xxxx S1A3	Vit / Faner grupp 2	11 129
		60 xx31xx S1A3	Faner grupp 1 / Vit	13 443
		60 xx31xx S1A3	Faner grupp 2 / Vit	15 293
		60 xxxxxx S1A3	Faner/Faner grupp 1	15 611
		60 xxxxxx S1A3	Faner/Faner grupp 2	18 271
	Tillägg för sockel 800x100x430 mm istället för ställfötter	60 31 70310	Vit direktlam.	968
		60 xx 70310	Faner grupp 1	1 068
		60 xx 70310	Faner grupp 2	1 274
BREDD 1200 MM:				
	Stomme 1200x420x430 mm (art 71510) inklusive skjutdörrar (art 715081A) och ställfötter (art 600006-19).	60 3131xx S1B1	Vit / Vit	7 377
		60 31xxxx S1B1	Vit / Faner grupp 1	9 310
		60 31xxxx S1B1	Vit / Faner grupp 2	10 061
		60 xx31xx S1B1	Faner grupp 1 / Vit	10 600
		60 xx31xx S1B1	Faner grupp 2 / Vit	11 921
		60 xxxxxx S1B1	Faner/Faner grupp 1	12 676
		60 xxxxxx S1B1	Faner/Faner grupp 2	14 805
	Stomme 1200x821x430 mm (art 72510) inklusive skjutdörrar (art 725081A) och ställfötter (art 600006-19).	60 3131xx S1B2	Vit / Vit	9 029
		60 31xxxx S1B2	Vit / Faner grupp 1	11 072
		60 31xxxx S1B2	Vit / Faner grupp 2	11 826
		60 xx31xx S1B2	Faner grupp 1 / Vit	13 287
		60 xx31xx S1B2	Faner grupp 2 / Vit	15 101
		60 xxxxxx S1B2	Faner/Faner grupp 1	15 485
		60 xxxxxx S1B2	Faner/Faner grupp 2	18 105
	Stomme 1200x1100x430 mm (art 73510) inklusive skjutdörrar (art 735081A) och ställfötter (art 600006-19).	60 3131xx S1B3	Vit / Vit	9 197
		60 31xxxx S1B3	Vit / Faner grupp 1	11 353
		60 31xxxx S1B3	Vit / Faner grupp 2	12 106
		60 xx31xx S1B3	Faner grupp 1 / Vit	13 970
		60 xx31xx S1B3	Faner grupp 2 / Vit	15 893
		60 xxxxxx S1B3	Faner/Faner grupp 1	16 286
		60 xxxxxx S1B3	Faner/Faner grupp 2	19 016

Illustration	Beskrivning	Artikelnummer	Material	Pris
	Stomme 1200x1100x430 mm med garderobsdel (art 73512) inklusive skjutdörrar (art 735081A) och ställfötter (art 600006-19).	60 3131xx S1BG	Vit / Vit	12 503
		60 31xxxx S1BG	Vit / Faner grupp 1	14 661
		60 31xxxx S1BG	Vit / Faner grupp 2	15 414
		60 xx31xx S1BG	Faner grupp 1 / Vit	16 641
		60 xx31xx S1BG	Faner grupp 2 / Vit	19 100
		60 xxxxxx S1BG	Faner/Faner grupp 1	18 960
		60 xxxxxx S1BG	Faner/Faner grupp 2	22 224
	Tillägg för sockel 1200x100x430 mm istället för ställfötter	60 31 70510	Vit direktlam.	1 052
		60 xx 70510	Faner grupp 1	1 302
		60 xx 70510	Faner grupp 2	1 569
BREDD 1600 MM:				
	Stomme 1600x420x430 mm (art 71710) inklusive skjutdörrar (art 717081A) och ställfötter (art 600006-19).	60 3131xx S1C1	Vit / Vit	8 393
		60 31xxxx S1C1	Vit / Faner grupp 1	10 469
		60 31xxxx S1C1	Vit / Faner grupp 2	11 222
		60 xx31xx S1C1	Faner grupp 1 / Vit	12 119
		60 xx31xx S1C1	Faner grupp 2 / Vit	13 715
		60 xxxxxx S1C1	Faner/Faner grupp 1	14 345
		60 xxxxxx S1C1	Faner/Faner grupp 2	16 753
	Stomme 1600x821x430 mm (art 72710) inklusive skjutdörrar (art 727081A) och ställfötter (art 600006-19).	60 3131xx S1C2	Vit / Vit	10 314
		60 31xxxx S1C2	Vit / Faner grupp 1	12 441
		60 31xxxx S1C2	Vit / Faner grupp 2	13 193
		60 xx31xx S1C2	Faner grupp 1 / Vit	15 495
		60 xx31xx S1C2	Faner grupp 2 / Vit	17 119
		60 xxxxxx S1C2	Faner/Faner grupp 1	17 782
		60 xxxxxx S1C2	Faner/Faner grupp 2	20 213

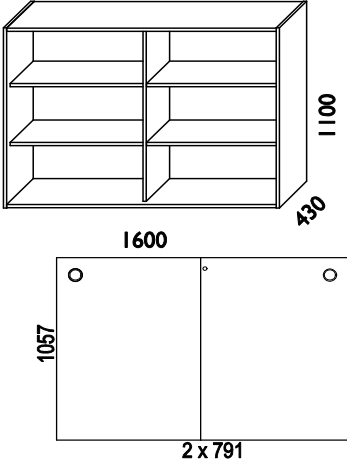
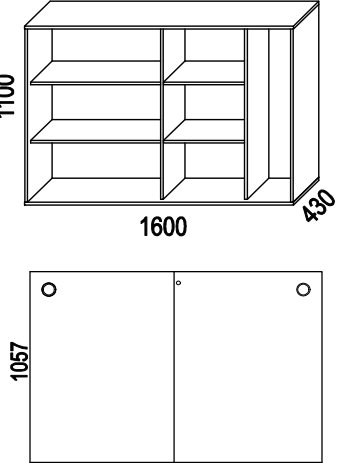
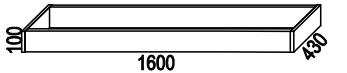
Illustration	Beskrivning	Artikelnummer	Material	Pris
	<p>Stomme 1600x1100x430 mm (art 73710) inklusive skjutdörrar (art 737081A) och ställfötter (art 600006-19).</p>	60 3131xx S1C3	Vit / Vit	11 370
		60 31xxxx S1C3	Vit / Faner grupp 1	14 203
		60 31xxxx S1C3	Vit / Faner grupp 2	14 952
		60 xx31xx S1C3	Faner grupp 1 / Vit	16 894
		60 xx31xx S1C3	Faner grupp 2 / Vit	19 314
		60 xxxxxx S1C3	Faner/Faner grupp 1	19 931
		60 xxxxxx S1C3	Faner/Faner grupp 2	23 159
	<p>Stomme 1600x1100x430 mm med garderobsdelen (art 73712) inklusive skjutdörrar (art 737081A) och ställfötter (art 600006-19).</p>	60 3131xx S1CG	Vit / Vit	13 374
		60 31xxxx S1CG	Vit / Faner grupp 1	16 202
		60 31xxxx S1CG	Vit / Faner grupp 2	16 958
		60 xx31xx S1CG	Faner grupp 1 / Vit	19 174
		60 xx31xx S1CG	Faner grupp 2 / Vit	23 025
		60 xxxxxx S1CG	Faner/Faner grupp 1	23 021
		60 xxxxxx S1CG	Faner/Faner grupp 2	26 875
	<p>Tillägg för sockel 1600x100x430 mm istället för ställfötter</p>	60 31 70710	Vit direktlam.	1 106
		60 xx 70710	Faner grupp 1	1 662
		60 xx 70710	Faner grupp 2	2 009




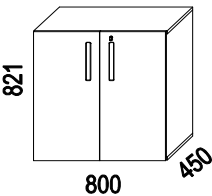
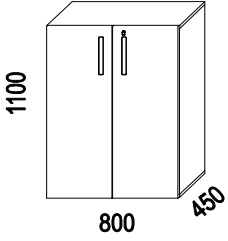
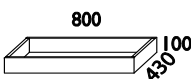
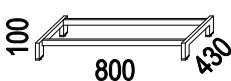
Illustration	Beskrivning	Artikelnummer	Material	Pris
Nomono Design: Fredrik Mattson				
<div style="display: flex; justify-content: space-between; align-items: flex-start;"> <div style="width: 25%;">  </div> <div style="width: 50%;"> <p>Nomono SLAGDÖRRSSKÅP</p> <ul style="list-style-type: none"> • Stomme i direktlaminatbelagd alternativt fanerad spånplatta. • Utanpåliggande slagdörrar i lackad alt fanerad MDF. Öppningsbara 110°. • Låsbart. • Rygg i direktlaminat. • Fungerar även som rumsavdelare. • Hyllplan är fasta. • Fronter i valfri NCS: leveranstid 6 veckor. • Sockel beställs separat. • För mer produktinformation se www.horreds.se <p>Material:</p> <p>Fanergrupp 1: Björk (05) Ek (03) Ask (06)</p> <p>Fanergrupp 2: Svartbetsad Ek (73) Mörkbetsad Ask (76) Vitpigmenterad Ek (30) Vitpigmenterad Ask (10)</p> <p>Vit direktlaminat och vitlack: NCS S0300-N (31)</p> </div> <div style="width: 20%; text-align: right;">   </div> </div>				
		<p>Färger handtag / närmaste NCS</p> <p>31 Vit S 0300-N 37 Svart S 9000-N 32 Gul S 1070-Y 36 Grön S 2570-G30Y 33 Röd S 1580-Y80R 35 Blå S 0540-B30G 42 Orange S 1080-Y50R xx *Ljusbrun Elmosoft 54035 * tilläggskostnad 600:-</p>		
	Förvaring 800x821x450 mm. 2 A4-höjd med låsbart slagdörrspar, utan mellanvägg. <i>Tillägg för dörrar i valfri NCS</i>	53 31xx 72340 53 xxxx 72340 53 xxxx 72340	Vit dir.lam/vitlack Faner grupp 1 Faner grupp 2	8 601 11 197 13 176 1 165
	Förvaring 800x1100x450 mm. 3 A4-höjd med låsbart slagdörrspar, utan mellanvägg. <i>Tillägg för dörrar i valfri NCS</i>	53 31xx 73340 53 xxxx 73340 53 xxxx 73340	Vit dir.lam/vitlack Faner grupp 1 Faner grupp 2	9 578 12 531 14 441 1 165
	Sockel 800x100x430 mm	57 31 70310 57 xxxx 70310 57 xxxx 70310	Vit direktlam. Faner grupp 1 Faner grupp 2	985 1 130 1 355
	Bensockel 800x100x430 mm, stål.	57 31 70330 57 37 70330	Vit Svart	1 768 1 768




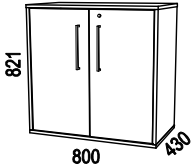
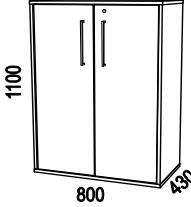
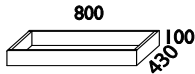
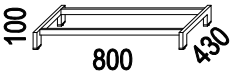




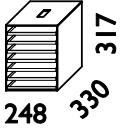





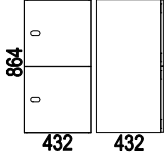
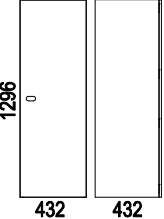
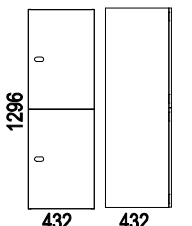
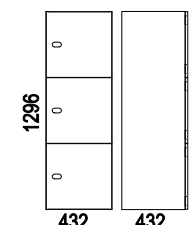
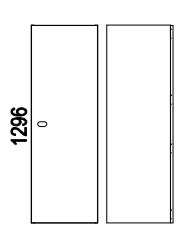
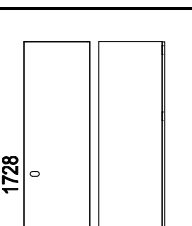
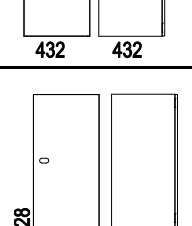
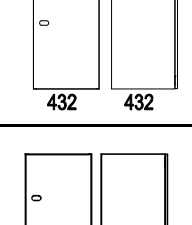
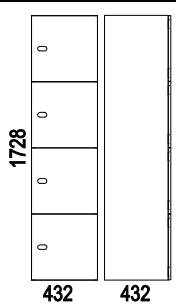
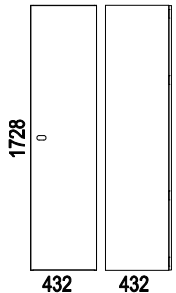
Illustration	Beskrivning	Artikelnummer	Material	Pris
VX				
	<p>VX SLAGDÖRRSSKÅP</p> <ul style="list-style-type: none"> • Stomme i direktlaminatbelagd alt fanerad spånplatta. • Innanförliggande slagdörrar direktlaminatbelagd spånplatta alt fanerad MDF. • Låsbart. • Rygg i direktlaminat. • Fungerar även som rumsavdelare. • Hyllplan är fasta. • Fronter i valfri NCS: leveranstid 6 veckor. • Sockel beställes separat. • För mer produktinformation se www.horreds.se <p>Material:</p> <p>Fanergrupp 1: björk (05), ek (03), ask (06)</p> <p>Fanergrupp 2: svartb.ek (73), mörkb.ask (76), vitp.ek (30), vitp.ask (10)</p> <p>Vit direktlaminat: närmaste NCS S0300-N (31)</p>		 	
			Färger handtag	
			31 Vit	
			37 Svart	
			17 Rostfri look (Zamak)	
	Förvaring 800x821x430 mm. 2 A4-höjd med låsbart slagdörrspar, utan mellanvägg. <i>Tillägg för dörrar i valfri NCS</i>	34 31xx 72330 34 xxxx 72330 34 xxxx 72330	Vit direktlaminat Fanergrupp 1 Fanergrupp 2	5 840 10 238 11 635 1 913
	Förvaring 800x1100x430 mm. 3 A4-höjd med låsbart slagdörrspar, utan mellanvägg. <i>Tillägg för dörrar i valfri NCS</i>	34 31xx 73330 34 xxxx 73330 34 xxxx 73330	Vit direktlaminat Fanergrupp 1 Fanergrupp 2	6 241 10 989 12 900 1 913
	Sockel 800x100x430 mm	57 31 70310 57 xx 70310 57 xx 70310	Vit direktlam. Faner grupp 1 Faner grupp 2	985 1 130 1 355
	Bensockel 800x100x430 mm, stål.	57 31 70330 57 37 70330	Vit Svart	1 768 1 768
	Hjulsats. Grå/zink, höjd 100 mm. Till 800 mm breda stommar (4 hjul varav 2 st låsbara)	39 08 28	Grå/Zink	575
	Sockelskiva med ställfötter, 798x35x427 mm	57 31 70381 57 xx 70381 57 xx 70381	Vit direktlam. Faner grupp 1 Faner grupp 2	526 799 799
	Ställfotspaket (4 st), höjd 10 mm	57 00 04		193

Illustration	Beskrivning	Artikelnummer	Material	Pris
TILLBEHÖR TILL FÖRVARING 43 CM DJUP				
• För mer produktinformation se www.horreds.se				
	Insats i direktlaminat med lackade lådfronter. 3 st lådor varav översta lådan låsbar. Inkl pennfack. B364,5xH330xD337 mm <i>Passar ej till VX med skjutdörrar.</i>	57 31 076	Vit/Vitlack fronter	2 929
		57 3199 076	Vit/Valfri NCS fronter	3 826
	Hängmappslåda av metall på expansion Passar till samtliga skjutdörrsskåp samt till Nomono slagdörrsskåp. Ej för placering överst i förvaringar högre än 2xA4.	57 31 03160	Vit	1 464
	C4-kassett. Inkl sju brevbackar. Svart	50 047 134	Svart	581

BIBLIO		Design: Anderssen & Voll	
<p>Biblio Personlig Förvaring</p> <ul style="list-style-type: none"> • Stomme i vit direktlaminatbelagd spånplatta • Djup 432 mm som standard. Djup 500 mm mot tillägg. • Dörrar i faner, vitlack samt valfri NCS. • Urtag för handtag, med bakomliggande platta i faner alternativt vit plåt • Dörrar har dämpade gångjärn • Elektroniska lås: Mifare 13,56 MHz. • Användarkort Mifare ingår ej, beställs separat. • Nätverksbaserade lås mot offert • Märkning av skåp mot offert • Flyttbara hyllplan beställs separat • Sockel beställs separat • Täcksivor och krönsivor som tillval • Skall förankras i vägg p.g.a. tipprisk • Vid beställning ange om dörrar skall vara höger- (H) eller vänsterhängda (V) • För mer produktinformation se www.horreds.se 			
<p>Stommar: Vit direktlaminat, närmaste NCS S0300-N (31).</p> <p>Dörrar vitlack: Närmaste NCS S0300-N (31).</p> <p>Dörrar kulörlack: Valfri NCS (99).</p> <p>Dörrar faner grupp 1: Ek (03), Ask (06).</p> <p>Dörrar faner grupp 2: Svartb.Ek (73), Vitpig.m.Ek (30), Mörkb.Ask (76), Vitpig.m.Ask (10), Betsad ask Burgundy (C8), Betsad ask Conifer (D3), Betsad ask Smokey Blue (D4).</p>		 	

		Utförande dörrar	Artikelnummer	Vit	NCS	Faner gr 1	Faner gr 2
	Förvaring vit direktlam. 432x432x432 mm inkl 1 st dörr <i>Tillägg för djup 500 mm</i>	Ej låsbart Elektr.lås Kodlås Cylinderlås	64 xx xx 111H/V 64 xx xx 111AH/V 64 xx xx 111BH/V 64 xx xx 111CH/V <i>211xH/V</i>	2 848 4 878 3 455 3 241 421	3 197 5 225 3 805 3 587 421	3 109 5 137 3 719 3 500 421	3 284 5 312 3 892 3 675 421
	Förvaring vit direktlam. 432x864x432 mm inkl 1 st dörr. Hyllplan ingår ej, beställs separat <i>Tillägg för djup 500 mm</i>	Ej låsbart Elektr.lås Kodlås Cylinderlås	64 xx xx 121H/V 64 xx xx 121AH/V 64 xx xx 121BH/V 64 xx xx 121CH/V <i>221xH/V</i>	3 197 5 225 3 805 3 587 509	3 719 5 747 4 329 4 112 509	3 587 5 619 4 199 3 982 509	3 827 5 859 4 437 4 222 509
	Förvaring vit direktlam. 432x864x432 mm inkl 2 st dörrar och 1 st fast hyllplan. <i>Tillägg för djup 500 mm</i>	Ej låsbart Elektr.lås Kodlås Cylinderlås	64 xx xx 122H/V 64 xx xx 122AH/V 64 xx xx 122BH/V 64 xx xx 122CH/V <i>222xH/V</i>	4 415 8 473 5 634 5 198 509	5 113 9 172 6 332 5 896 509	4 851 8 910 6 071 5 634 509	5 198 9 258 6 419 5 983 509
	Förvaring vit direktlam. 432x1296x432 mm inkl 1 st dörr. Hyllplan ingår ej, beställs separat. <i>Tillägg för djup 500 mm</i>	Ej låsbart Elektr.lås Kodlås Cylinderlås	64 xx xx 131H/V 64 xx xx 131AH/V 64 xx xx 131BH/V 64 xx xx 131CH/V <i>231xH/V</i>	4 155 6 185 4 763 4 549 604	4 851 6 880 5 462 5 243 604	4 895 6 925 5 504 5 287 604	5 199 7 232 5 809 5 594 604

		Utförande dörrar		Artikelnummer		Vit	NCS	Faner gr 1	Faner gr 2		
		Ej låsbart	Elektr.lås	Kodlås	Cylinderlås						
	Förvaring vit direktlam. 432x1296x432 mm inkl 2 st dörrar och 1 st fast hyllplan. <i>Tillägg för djup 500 mm</i>	Ej låsbart	Elektr.lås	Kodlås	Cylinderlås	64 xx xx 64 xx xx 64 xx xx 64 xx xx	132H/V 132AH/V 132BH/V 132CH/V	4 895 8 955 6 114 5 679	5 939 10 000 7 160 6 725	5 720 9 780 6 941 6 507	6 203 10 261 7 423 6 986
							604	604	604	604	
	Förvaring vit direktlam. 432x1296x432 mm inkl 3 st dörrar och 2 st fasta hyllplan. <i>Tillägg för djup 500 mm</i>	Ej låsbart	Elektr.lås	Kodlås	Cylinderlås	64 xx xx 64 xx xx 64 xx xx 64 xx xx	133H/V 133AH/V 133BH/V 133CH/V	5 983 12 072 7 813 7 160	7 028 13 118 9 132 8 204	6 593 12 683 8 423 7 769	7 116 13 206 8 945 8 292
							604	604	604	604	
	Garderob vit direktlam. 432x1296x432 mm inkl 1 st dörr och ankarkrok. Inkl 2 st flyttbara hyllplan. <i>Tillägg för djup 500 mm</i>	Ej låsbart	Elektr.lås	Kodlås	Cylinderlås	64 xx xx 64 xx xx 64 xx xx 64 xx xx	131V/HG 131AH/VG 131BH/VG 131CH/VG	5 155 7 187 5 765 5 550	6 073 8 102 6 683 6 465	5 853 7 883 6 463 6 247	6 160 8 189 6 769 6 552
							604	604	604	604	
	Förvaring vit direktlam. 432x1728x432 mm inkl 1 st dörr och 1 st fast hyllplan, extra hyllplan beställes separat <i>Tillägg för djup 500 mm</i>	Ej låsbart	Elektr.lås	Kodlås	Cylinderlås	64 xx xx 64 xx xx 64 xx xx 64 xx xx	141H/V 141AH/V 141BH/V 141CH/V	5 113 7 143 5 720 5 504	6 027 8 057 6 637 6 420	5 765 7 796 6 376 6 160	6 114 8 144 6 725 6 508
							711	711	711	711	
	Förvaring vit direktlam. 432x1728x432 mm inkl 2 st dörrar och 1 st fast hyllplan, extra hyllplan best. separat <i>Tillägg för djup 500 mm</i>	Ej låsbart	Elektr.lås	Kodlås	Cylinderlås	64 xx xx 64 xx xx 64 xx xx 64 xx xx	142H/V 142AH/V 142BH/V 142CH/V	5 592 9 651 6 812 6 376	6 637 10 698 7 857 7 423	6 246 10 303 7 462 7 028	6 725 10 783 7 944 7 508
							711	711	711	711	
	Förvaring vit direktlam. 432x1728x432 mm inkl 3 st dörrar och 2 st fasta hyllplan. <i>Tillägg för djup 500 mm</i>	Ej låsbart	Elektr.lås	Kodlås	Cylinderlås	64 xx xx 64 xx xx 64 xx xx 64 xx xx	143H/V 143AH/V 143BH/V 143CH/V	7 262 14 155 9 457 8 779	8 657 15 549 10 847 10 174	8 048 14 938 10 239 9 563	8 743 15 637 10 935 10 261
							711	711	711	711	


		Förvaring vit direktlam. 432x1728x432 mm inkl 4 st dörrar och 3 st fasta hyllplan. <i>Tillägg för djup 500 mm</i>		Utförande dörrar	Artikelnummer	Vit	NCS	Faner gr 1	Faner gr 2
		Garderob vit direktlam. 432x1728x432 mm inkl 1 st dörr och ankarkrok. Inkl 2 st flyttbara hyllplan. <i>Tillägg för djup 500 mm</i>		Ej låsbart	64 xx xx 144H/V	7 637	9 033	8 423	9 120
				Elektr.lås	64 xx xx 144AH/V	15 755	17 151	16 540	17 239
				Kodlås	64 xx xx 144BH/V	10 078	11 471	10 863	11 557
				Cylinderlås	64 xx xx 144CH/V	9 206	10 600	9 990	10 687
						244xH/V	711	711	711
				Ej låsbart	64 xx xx 141H/VG	5 939	6 856	6 593	6 941
				Elektr.lås	64 xx xx 141AH/VG	7 969	8 886	8 622	8 972
				Kodlås	64 xx xx 141BH/VG	6 549	7 464	7 203	7 550
				Cylinderlås	64 xx xx 141CH/VG	6 334	7 248	6 986	7 335
						241xH/VG	670	670	670

Socklar, hyllplan och tillbehör: beställes separat
Täcksidor och krönskivor: tillval

SIGLO Design: Henrik Schulz



Siglo Personlig Förvaring


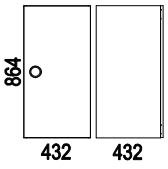
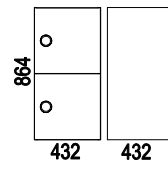
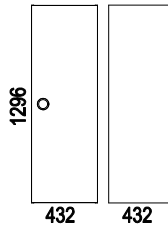
- Stomme i vit direktlaminatbelagd spånplatta
- Dörrar i vit direktlaminat, valfri NCS samt faner
- Runt urtag för handtag, med ring och platta i vit (31) alt svart (37) plast som standard.
- Tillval: handtag mässing (16) och rostfritt (17)
- Dörrar har dämpade gångjärn
- Elektroniska lås: Mifare 13,56 MHz.
- Användarkort Mifare ingår ej, beställs separat.
- Nätverksbaserade lås mot offert
- Märkning av skåp mot offert
- Flyttbara hyllplan beställs separat
- Sockel beställs separat
- Täcksivor och krönsivor som tillval
- Skall förankras i vägg p.g.a. tipprisk
- Vid beställning ange om dörrar skall vara höger- (H) eller vänsterhängda (V)
- För mer produktinformation se www.horreds.se

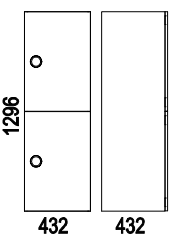
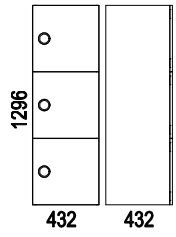
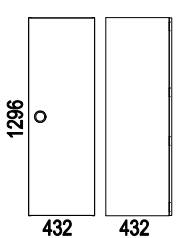
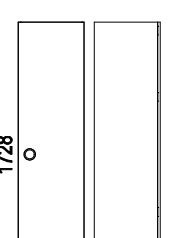
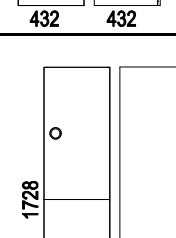
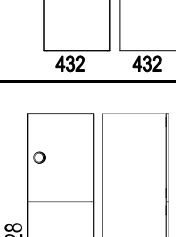


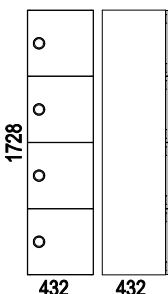
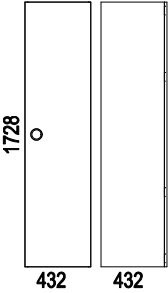
Stomme: Vit direktlaminat, närmaste NCS S0300-N (31).
Dörrar vit direktlaminat: Närmaste NCS S0300-N (31).
Dörrar kulörlack: Valfri NCS (99)
Dörrar faner grupp 1: Ek (03), Ask (06).
Dörrar faner grupp 2: Svartb.Ek (73), Vitpig.m.Ek (30), Mörkb.Ask (76), Vitpig.m.Ask (10), Betsad ask Burgundy (C8), Betsad ask Conifer D3, Betsad ask Smokey Blue (D4)

MÖBELFAKTA






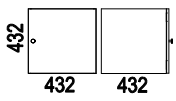
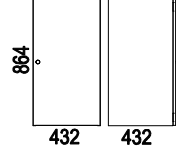
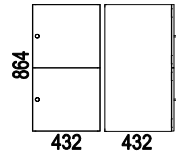
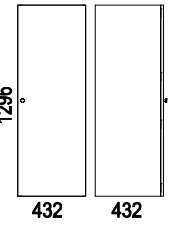
		Utförande dörrar	Artikelnummer	Vit dir.lam	NCS	Faner gr 1	Faner gr 2
	Förvaring vit direktlam.	Ej låsbart	60 xx xx 111H/V	2 619	3 197	3 002	3 197
	432x432x432 mm	Elektr.lås	60 xx xx 111AH/V	4 980	5 557	5 366	5 557
	inkl 1 st dörr	Kodlås	60 xx xx 111BH/V	3 293	3 870	3 676	3 870
		Cylinderlås	60 xx xx 111CH/V	3 054	3 630	3 436	3 630
	<i>Tillägg för handtag i mässing alt rostfritt</i>			1 120	1 120	1 120	1 120
	<i>Tillägg för djup 500 mm</i>		211xH/V	421	421	421	421
	Förvaring vit direktlam.	Ej låsbart	60 xx xx 121H/V	2 811	3 582	3 485	3 750
	432x864x432 mm	Elektr.lås	60 xx xx 121AH/V	5 172	5 943	5 848	6 112
	inkl 1 st dörr.	Kodlås	60 xx xx 121BH/V	3 485	4 254	4 159	4 422
	Hyllplan ingår ej, beställs separat	Cylinderlås	60 xx xx 121CH/V	3 244	4 015	3 918	4 183
	<i>Tillägg för handtag i mässing alt rostfritt</i>			1 120	1 120	1 120	1 120
	<i>Tillägg för djup 500 mm</i>		221xH/V	509	509	509	509
	Förvaring vit direktlam.	Ej låsbart	60 xx xx 122H/V	3 773	4 930	4 544	4 930
	432x864x432 mm	Elektr.lås	60 xx xx 122AH/V	8 500	9 656	9 271	9 656
	inkl 2 st dörrar och 1 st fast hyllplan.	Kodlås	60 xx xx 122BH/V	5 122	6 274	5 892	6 274
		Cylinderlås	60 xx xx 122CH/V	4 641	5 795	5 412	5 795
	<i>Tillägg för handtag i mässing alt rostfritt</i>			2 237	2 237	2 237	2 237
	<i>Tillägg för djup 500 mm</i>		222xH/V	509	509	509	509
	Förvaring vit direktlam.	Ej låsbart	60 xx xx 131H/V	3 773	4 738	4 641	4 980
	432x1296x432 mm	Elektr.lås	60 xx xx 131AH/V	6 136	7 101	7 002	7 342
	inkl 1 st dörr.	Kodlås	60 xx xx 131BH/V	4 448	5 412	5 314	5 651
	Hyllplan ingår ej, beställs separat.	Cylinderlås	60 xx xx 131CH/V	4 208	5 171	5 074	5 413
	<i>Tillägg för handtag i mässing alt rostfritt</i>			1 120	1 120	1 120	1 120
	<i>Tillägg för djup 500 mm</i>		231xH/V	604	604	604	604

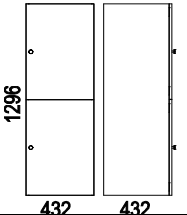
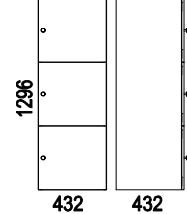
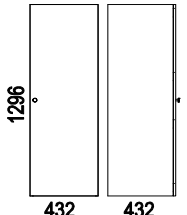
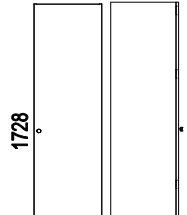
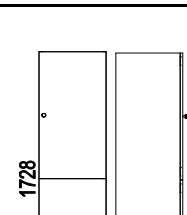
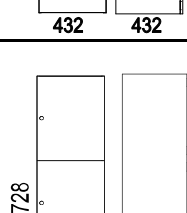
		Utförande dörra	Artikelnummer	Vit dir.lam	NCS	Faner gr 1	Faner gr 2
	<p>Förvaring vit direktlam. 432x1296x432 mm inkl 2 st dörrar och 1 st fast hyllplan. <i>Tillägg för handtag i mässing alt rostfritt</i> <i>Tillägg för djup 500 mm</i></p>	Ej låsbart	60 xx xx 132H/V	4 110	5 650	5 412	5 938
		Elektr.lås	60 xx xx 132AH/V	8 838	10 375	10 138	10 665
		Kodlås	60 xx xx 132BH/V	5 459	6 997	6 757	7 286
		Cylinderlås	60 xx xx 132CH/V	4 978	6 515	6 274	6 805
				232xH/V	604	604	604
	<p>Förvaring vit direktlam. 432x1296x432 mm inkl 3 st dörrar och 2 st fasta hyllplan. <i>Tillägg för handtag i mässing alt rostfritt</i> <i>Tillägg för djup 500 mm</i></p>	Ej låsbart	60 xx xx 133H/V	5 026	6 757	6 083	6 661
		Elektr.lås	60 xx xx 133AH/V	12 114	13 847	13 173	13 753
		Kodlås	60 xx xx 133BH/V	7 048	8 779	8 105	8 683
		Cylinderlås	60 xx xx 133CH/V	6 325	8 059	7 384	7 962
				233xH/V	604	604	604
	<p>Garderob vit direktlam. 432x1296x432 mm inkl 1 st dörr och ankarkrok. Inkl 2 st flyttbara hyllplan. <i>Tillägg för handtag i mässing alt rostfritt</i> <i>Tillägg för djup 500 mm</i></p>	Ej låsbart	60 xx xx 131H/VG	4 876	5 838	5 650	5 987
		Elektr.lås	60 xx xx 131AH/VG	7 238	8 202	8 014	8 352
		Kodlås	60 xx xx 131BH/VG	5 550	6 512	6 324	6 661
		Cylinderlås	60 xx xx 131CH/VG	5 309	6 271	6 083	6 421
				231xH/VG	604	604	604
	<p>Förvaring vit direktlam. 432x1728x432 mm inkl 1 st dörr och 1 st fast hyllplan, extra hyllplan beställes separat <i>Tillägg för handtag i mässing alt rostfritt</i> <i>Tillägg för djup 500 mm</i></p>	Ej låsbart	60 xx xx 141H/V	4 544	5 746	5 602	5 987
		Elektr.lås	60 xx xx 141AH/V	6 906	8 110	7 966	8 352
		Kodlås	60 xx xx 141BH/V	5 218	6 421	6 274	6 661
		Cylinderlås	60 xx xx 141CH/V	4 980	6 181	6 037	6 421
				241xH/V	711	711	711
	<p>Förvaring vit direktlam. 432x1728x432 mm inkl 2 st dörrar och 1 st fast hyllplan, extra hyllplan beställes separat <i>Tillägg för handtag i mässing alt rostfritt</i> <i>Tillägg för djup 500 mm</i></p>	Ej låsbart	60 xx xx 142H/V	4 687	6 227	5 938	6 468
		Elektr.lås	60 xx xx 142AH/V	9 413	10 953	10 665	11 194
		Kodlås	60 xx xx 142BH/V	6 035	7 575	7 286	7 816
		Cylinderlås	60 xx xx 142CH/V	5 553	7 094	6 805	7 335
				242xH/V	711	711	711
	<p>Förvaring vit direktlam. 432x1728x432 mm inkl 3 st dörrar och 2 st fasta hyllplan. <i>Tillägg för handtag i mässing alt rostfritt</i> <i>Tillägg för djup 500 mm</i></p>	Ej låsbart	60 xx xx 143H/V	5 996	8 306	7 392	8 161
		Elektr.lås	60 xx xx 143AH/V	14 158	16 470	15 554	16 323
		Kodlås	60 xx xx 143BH/V	8 447	10 757	9 842	10 613
		Cylinderlås	60 xx xx 143CH/V	7 679	9 990	9 076	9 845
				243xH/V	711	711	711

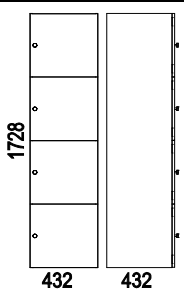
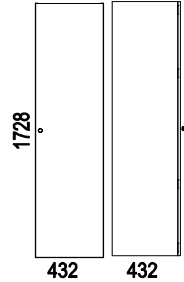
		Utförande dörra	Artikelnummer	Vit dir.lam	NCS	Faner gr 1	Faner gr 2
	Förvaring vit direktlam. 432x1728x432 mm inkl 4 st dörrar och 3 st fasta hyllplan. <i>Tillägg för handtag i mässing alt rostfritt</i> <i>Tillägg för djup 500 mm</i>	Ej låsbart	60 xx xx 144H/V	6 372	8 683	7 768	8 537
		Elektr.lås	60 xx xx 144AH/V	15 824	18 137	17 220	17 992
		Kodlås	60 xx xx 144BH/V	9 070	11 381	10 464	11 235
		Cylinderlås	60 xx xx 144CH/V	8 105	10 418	9 503	10 271
				244xH/V	711	711	711
	Garderob vit direktlam. 432x1728x432 mm inkl 1 st dörr och ankarkrok. Inkl 2 st flyttbara hyllplan. <i>Tillägg för handtag i mässing alt rostfritt</i> <i>Tillägg för djup 500 mm</i>	Ej låsbart	60 xx xx 141H/VG	5 506	6 709	6 564	6 950
		Elektr.lås	60 xx xx 141AH/VG	7 868	9 074	8 929	9 314
		Kodlås	60 xx xx 141BH/VG	6 179	7 384	7 240	7 623
		Cylinderlås	60 xx xx 141CH/VG	5 939	7 145	6 999	7 384
				241xH/VG	711	711	711

Socklar, hyllplan och tillbehör: beställes separat
Täcksidor och krönskivor: tillval

TETRIS	Design: Front Design
<p>Tetris Personlig Förvaring</p> <ul style="list-style-type: none"> • Stomme i vit direktlaminatbelagd spånplatta • Dörrar i faner, vitlack samt valfri NCS. • Knopp i rostfritt stål (diameter 25 mm) som standard. • Tillval: knopp i räfflad mässing alt koppar (diameter 34 mm) • Dörrar har dämpade gångjärn • Elektroniska lås: Mifare 13,56 MHz. • Användarkort Mifare ingår ej, beställes separat. • Nätverksbaserade lås mot offert • Märkning av skåp mot offert • Flyttbara hyllplan beställes separat • Sockel beställes separat • Täcksivor och krönsivor som tillval • Skall förankras i vägg p.g.a. tipprisk • Vid beställning ange om dörrar skall vara höger- (H) eller vänsterhängda (V) • För mer produktinformation se www.horreds.se 	
<p>Stommar: Vit direktlaminat, närmaste NCS S0300-N (31). Dörrar vitlack: Närmaste NCS S0300-N (31). Dörrar kulörlack: Valfri NCS (99). Dörrar faner grupp 1: Ek (03), Ask (06). Dörrar faner grupp 2: Svartb.Ek (73), Vitpig.m.Ek (30), Mörkb.Ask (76), Vitpig.m.Ask (10), Betsad ask Burgundy (C8), Betsad ask Conifer D3), Betsad ask Smokey Blue (D4)</p>	
 	

		Utförande dörrar	Artikelnummer	Vit	NCS	Faner gr 1	Faner gr 2
	Förvaring vit direktlam. 432x432x432 mm inkl 1 st dörr <i>Tillägg för knopp i mässing alt koppar</i> <i>Tillägg för djup 500 mm</i>	Ej låsbart	75 xx 111H/V	2 455	2 806	2 630	2 806
		Elektr.lås	75 xx 111AH/V	4 484	4 834	4 659	4 834
		Kodlås	75 xx 111BH/V	3 065	3 412	3 241	3 412
		Cylinderlås	75 xx 111CH/V	2 849	3 198	3 022	3 198
					551	551	551
			211xH/V	421	421	421	421
	Förvaring vit direktlam. 432x864x432 mm inkl 1 st dörr. Hyllplan ingår ej, beställes separat <i>Tillägg för knopp i mässing alt koppar</i> <i>Tillägg för djup 500 mm</i>	Ej låsbart	75 xx 121H/V	2 673	3 197	3 065	3 306
		Elektr.lås	75 xx 121AH/V	4 703	5 225	5 095	5 337
		Kodlås	75 xx 121BH/V	3 284	3 805	3 675	3 916
		Cylinderlås	75 xx 121CH/V	3 065	3 587	3 456	3 698
					551	551	551
			221xH/V	509	509	509	509
	Förvaring vit direktlam. 432x864x432 mm inkl 2 st dörrar och 1 st fast hyllplan. <i>Tillägg för knopp i mässing alt koppar</i> <i>Tillägg för djup 500 mm</i>	Ej låsbart	75 xx 122H/V	3 675	4 373	4 067	4 415
		Elektr.lås	75 xx 122AH/V	7 735	8 430	8 127	8 473
		Kodlås	75 xx 122BH/V	4 895	5 592	5 286	5 634
		Cylinderlås	75 xx 122CH/V	4 461	5 155	4 851	5 198
					1 100	1 100	1 100
			222xH/V	509	509	509	509
	Förvaring vit direktlam. 432x1296x432 mm inkl 1 st dörr. Hyllplan ingår ej, beställes separat. <i>Tillägg för knopp i mässing alt koppar</i> <i>Tillägg för djup 500 mm</i>	Ej låsbart	75 xx 131H/V	3 631	4 329	4 155	4 461
		Elektr.lås	75 xx 131AH/V	5 660	6 357	6 185	6 489
		Kodlås	75 xx 131BH/V	4 241	4 939	4 763	5 070
		Cylinderlås	75 xx 131CH/V	4 025	4 719	4 549	4 852
					551	551	551
			231xH/V	604	604	604	604

		Utförande dörrar	Artikelnummer	Vit	NCS	Faner gr 1	Faner gr 2
	Förvaring vit direktlam. 432x1296x432 mm inkl 2 st dörrar och 1 st fast hyllplan. <i>Tillägg för knapp i mässing alt koppar</i> <i>Tillägg för djup 500 mm</i>	Ej låsbart Elektr.lås Kodlås Cylinderlås	75 xx 132H/V 75 xx 132AH/V 75 xx 132BH/V 75 xx 132CH/V 232xH/V	3 978 8 037 5 198 4 763 604	5 026 9 084 6 246 5 808 604	4 851 8 910 6 071 5 634 604	5 330 9 389 6 549 6 114 604
	Förvaring vit direktlam. 432x1296x432 mm inkl 3 st dörrar och 2 st fasta hyllplan. <i>Tillägg för knapp i mässing alt koppar</i> <i>Tillägg för djup 500 mm</i>	Ej låsbart Elektr.lås Kodlås Cylinderlås	75 xx 133H/V 75 xx 133AH/V 75 xx 133BH/V 75 xx 133CH/V 233xH/V	4 895 10 984 6 725 6 073 604	5 939 12 028 7 769 7 117 604	5 462 11 550 7 291 6 637 604	5 983 12 072 7 813 7 160 604
	Garderob vit direktlam. 432x1296x432 mm inkl 1 st dörr och ankarkrok. Inkl 2 st flyttbara hyllplan. <i>Tillägg för knapp i mässing alt koppar</i> <i>Tillägg för djup 500 mm</i>	Ej låsbart Elektr.lås Kodlås Cylinderlås	75 xx 131H/VG 75 xx 131AH/VG 75 xx 131BH/VG 75 xx 131CH/VG 231xH/VG	4 635 6 664 5 243 5 027 604	5 550 7 578 6 160 5 940 604	5 155 7 187 5 765 5 550 604	5 463 7 490 6 073 5 854 604
	Förvaring vit direktlam. 432x1728x432 mm inkl 1 st dörr och 1 st fast hyllplan, extra hyllplan beställes separat <i>Tillägg för knapp i mässing alt koppar</i> <i>Tillägg för djup 500 mm</i>	Ej låsbart Elektr.lås Kodlås Cylinderlås	75 xx 141H/V 75 xx 141AH/V 75 xx 141BH/V 75 xx 141CH/V 241xH/V	4 415 6 445 5 026 4 807 711	5 330 7 362 5 939 5 723 711	5 026 7 055 5 634 5 418 711	5 374 7 401 5 983 5 765 711
	Förvaring vit direktlam. 432x1728x432 mm inkl 2 st dörrar och 1 st fast hyllplan, extra hyllplan best. separat <i>Tillägg för knapp i mässing alt koppar</i> <i>Tillägg för djup 500 mm</i>	Ej låsbart Elektr.lås Kodlås Cylinderlås	75 xx 142H/V 75 xx 142AH/V 75 xx 142BH/V 75 xx 142CH/V 242xH/V	4 549 8 605 5 765 5 330 711	5 592 9 651 6 812 6 376 711	5 330 9 389 6 549 6 114 711	5 809 9 869 7 029 6 595 711
	Förvaring vit direktlam. 432x1728x432 mm inkl 3 st dörrar och 2 st fasta hyllplan. <i>Tillägg för knapp i mässing alt koppar</i> <i>Tillägg för djup 500 mm</i>	Ej låsbart Elektr.lås Kodlås Cylinderlås	75 xx 143H/V 75 xx 143AH/V 75 xx 143BH/V 75 xx 143CH/V 243xH/V	5 827 12 717 8 019 7 341 711	7 222 14 112 9 413 8 736 711	6 564 13 459 8 758 8 082 711	7 262 14 155 9 457 8 779 711

		Utförande dörrar	Artikelnummer	Vit	NCS	Faner gr 1	Faner gr 2
	<p>Förvaring vit direktlam. 432x1728x432 mm inkl 4 st dörrar och 3 st fasta hyllplan. <i>Tillägg för knapp i mässing alt koppar</i> <i>Tillägg för djup 500 mm</i></p>	Ej låsbart	75 xx 144H/V	6 203	7 596	6 941	7 637
		Elektr.lås	75 xx 144AH/V	14 320	15 715	15 062	15 755
		Kodlås	75 xx 144BH/V	8 641	10 034	9 380	10 078
		Cylinderlås	75 xx 144CH/V	7 769	9 165	8 507	9 206
				<i>244xH/V</i>	711	711	711
	<p>Garderob vit direktlam. 432x1728x432 mm inkl 1 st dörr och ankarkrok. Inkl 2 st flyttbara hyllplan. <i>Tillägg för knapp i mässing alt koppar</i> <i>Tillägg för djup 500 mm</i></p>	Ej låsbart	75 xx 141H/VG	5 286	6 203	5 896	6 246
		Elektr.lås	75 xx 141AH/VG	7 317	8 231	7 924	8 275
		Kodlås	75 xx 141BH/VG	5 896	6 812	6 507	6 855
		Cylinderlås	75 xx 141CH/VG	5 679	6 595	6 291	6 637
				<i>241xH/VG</i>	711	711	711
				551	551	551	551

Socklar, hyllplan och tillbehör: beställes separat
Täcksidor och krönskivor: tillval

VX

VX Personlig Förvaring

- Stomme i vit direktlaminatbelagd spånplatta
- Dörrar i vit direktlaminat, valfri NCS samt faner
- Dörrar med lås har dämpade gångjärn
- Elektroniska lås: Mifare 13,56 MHz.
- Användarkort Mifare ingår ej, beställs separat.
- Nätverksbaserade lås mot offert
- Märkning av skåp mot offert
- Flyttbara hyllplan beställs separat
- Sockel beställs separat
- Täcks kivor och krönskivor som tillval
- Skall förankras i vägg p.g.a. tipprisk
- Vid beställning ange om dörrar skall vara höger- (H) eller vänsterhängda (V)
- För mer produktinformation se www.horreds.se



Stommar: Vit direktlaminat, närmaste NCS S0300-N (31).

Dörrar vit direktlaminat: Närmaste NCS S0300-N (31).

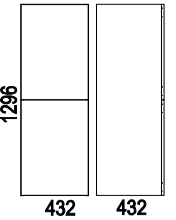
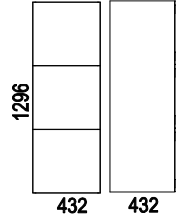
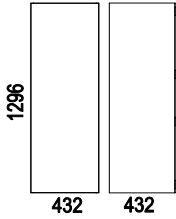
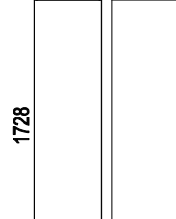
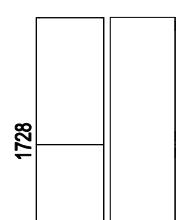
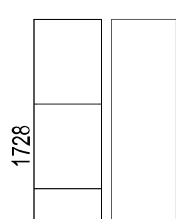
Dörrar kulörlack: Valfri NCS (99)

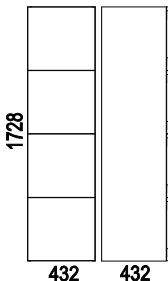
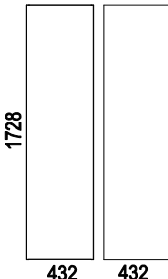
Dörrar faner grupp 1: Ek (03), Ask (06).

Dörrar faner grupp 2: Svartb.Ek (73), Vitpig.m.Ek (30), Mörkb.Ask (76), Vitpig.m.Ask (10).

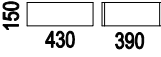
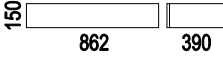





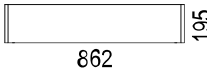
Betsad ask Burgundy (C8), Betsad ask Conifer D3), Betsad ask Smokey Blue (D4).

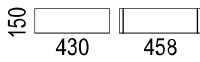
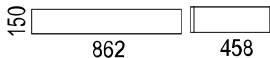
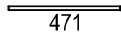
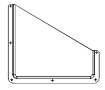
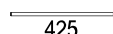

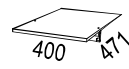
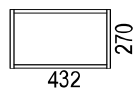
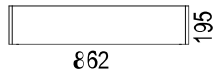
		<u>Utförande dörrar</u>	<u>Artikelnummer</u>	<u>Vit dir.lam</u>	<u>NCS</u>	<u>Faner gr 1</u>	<u>Faner gr 2</u>
	Förvaring vit direktlaminat 432x432x432 mm inkl 1 st dörr <i>Tillägg för djup 500 mm</i>	Push-open, ej lås	34 xx 111H/V	2 078	2 574	2 493	2 655
		Elektr.lås	34 xx 111AH/V	3 923	4 418	4 336	4 500
		Kodlås	34 xx 111BH/V	2 616	3 110	3 026	3 193
		Cylinderlås	34 xx 111CH/V	2 409	2 905	2 820	2 987
			<i>211xH/V</i>	<i>421</i>	<i>421</i>	<i>421</i>	<i>421</i>
	Förvaring vit direktlaminat 432x864x432 mm inkl 1 st dörr. Hyllplan ingår ej, beställs separat <i>Tillägg för djup 500 mm</i>	Push-open, ej lås	34 xx 121H/V	2 243	2 905	2 905	3 131
		Elektr.lås	34 xx 121AH/V	4 086	4 749	4 749	4 975
		Kodlås	34 xx 121BH/V	2 780	3 440	3 440	3 667
		Cylinderlås	34 xx 121CH/V	2 574	3 234	3 234	3 460
			<i>221xH/V</i>	<i>509</i>	<i>509</i>	<i>509</i>	<i>509</i>
	Förvaring vit direktlaminat 432x864x432 mm inkl 2 st dörrar och 1 st fast hyllplan. <i>Tillägg för djup 500 mm</i>	Push-open, ej lås	34 xx 122H/V	3 067	4 060	3 814	4 142
		Elektr.lås	34 xx 122AH/V	6 757	7 748	7 502	7 832
		Kodlås	34 xx 122BH/V	4 142	5 132	4 886	5 215
		Cylinderlås	34 xx 122CH/V	3 729	4 718	4 472	4 803
			<i>222xH/V</i>	<i>509</i>	<i>509</i>	<i>509</i>	<i>509</i>
	Förvaring vit direktlaminat 432x1296x432 mm inkl 1 st dörr. Hyllplan ingår ej, beställs separat. <i>Tillägg för djup 500 mm</i>	Push-open, ej lås	34 xx 131H/V	3 067	3 893	3 852	4 142
		Elektr.lås	34 xx 131AH/V	4 913	5 738	5 697	5 985
		Kodlås	34 xx 131BH/V	3 606	4 430	4 388	4 677
		Cylinderlås	34 xx 131CH/V	3 399	4 225	4 183	4 472
			<i>231xH/V</i>	<i>604</i>	<i>604</i>	<i>604</i>	<i>604</i>

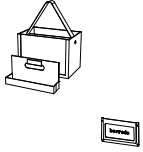
		<u>Utförande dörrar</u>	<u>Artikelnummer</u>	<u>Vit dir.lam</u>	<u>NCS</u>	<u>Faner gr 1</u>	<u>Faner gr 2</u>
	Förvaring vit direktlaminat 432x1296x432 mm inkl 2 st dörrar och 1 st fast hyllplan. <i>Tillägg för djup 500 mm</i>	Push-open, ej lås Elektr.lås Kodlås Cylinderlås	34 xx 132H/V 34 xx 132AH/V 34 xx 132BH/V 34 xx 132CH/V <i>232xH/V</i>	3 358 7 046 4 430 4 017 604	4 677 8 366 5 752 5 337 604	4 554 8 244 5 627 5 215 604	5 008 8 699 6 082 5 671 604
	Förvaring vit direktlaminat 432x1296x432 mm inkl 3 st dörrar och 2 st fasta hyllplan. <i>Tillägg för djup 500 mm</i>	Push-open, ej lås Elektr.lås Kodlås Cylinderlås	34 xx 133H/V 34 xx 133AH/V 34 xx 133BH/V 34 xx 133CH/V <i>233xH/V</i>	4 100 9 636 5 710 5 092 604	5 586 11 120 7 195 6 578 604	5 132 10 666 6 742 6 123 604	5 627 11 160 7 238 6 617 604
	Garderob vit direktlaminat 432x1296x432 mm inkl 1 st dörr och ankarkrok. Inkl 2 st flyttbara hyllplan. <i>Tillägg för djup 500 mm</i>	Push-open, ej lås Elektr.lås Kodlås Cylinderlås	34 xx 131H/VG 34 xx 131AH/VG 34 xx 131BH/VG 34 xx 131CH/VG <i>231xH/VG</i>	3 936 5 779 4 472 4 267 604	4 761 6 607 5 297 5 092 604	4 761 6 607 5 297 5 092 604	5 049 6 894 5 586 5 379 604
	Förvaring vit direktlaminat 432x1728x432 mm inkl 1 st dörr och 1 st fast hyllplan, extra hyllplan beställes separat. <i>Tillägg för djup 500 mm</i>	Push-open, ej lås Elektr.lås Kodlås Cylinderlås	34 xx 141H/V 34 xx 141AH/V 34 xx 141BH/V 34 xx 141CH/V <i>241xH/V</i>	3 729 5 574 4 267 4 060 711	4 761 6 607 5 297 5 092 711	4 677 6 523 5 215 5 007 711	5 007 6 852 5 543 5 337 711
	Förvaring vit direktlaminat 432x1728x432 mm inkl 2 st dörrar och 1 st fast hyllplan, extra hyllplan beställes separat. <i>Tillägg för djup 500 mm</i>	Push-open, ej lås Elektr.lås Kodlås Cylinderlås	34 xx 142H/V 34 xx 142AH/V 34 xx 142BH/V 34 xx 142CH/V <i>242xH/V</i>	3 852 7 541 4 926 4 513 711	5 173 8 863 6 247 5 832 711	5 049 8 737 6 123 5 710 711	5 504 9 194 6 579 6 167 711
	Förvaring vit direktlam. 432x1728x432 mm inkl 3 st dörrar och 2 st fasta hyllplan. <i>Tillägg för djup 500 mm</i>	Push-open, ej lås Elektr.lås Kodlås Cylinderlås	34 xx 143H/V 34 xx 143AH/V 34 xx 143BH/V 34 xx 143CH/V <i>243xH/V</i>	4 797 10 923 6 696 6 065 711	6 777 12 905 8 678 8 048 711	6 118 12 244 8 018 7 388 711	6 777 12 905 8 678 8 048 711

		<u>Utförande dörrar</u>	<u>Artikelnummer</u>	<u>Vit dir.lam</u>	<u>NCS</u>	<u>Faner gr 1</u>	<u>Faner gr 2</u>
	<p>Förvaring vit direktlaminat 432x1728x432 mm inkl 4 st dörrar och 3 st fasta hyllplan. <i>Tillägg för djup 500 mm</i></p>	Push-open, ej lås	34 xx 144H/V	5 173	7 153	6 493	7 153
		Elektr.lås	34 xx 144AH/V	12 552	14 533	13 872	14 533
		Kodlås	34 xx 144BH/V	7 317	9 299	8 639	9 299
		Cylinderlås	34 xx 144CH/V	6 493	8 476	7 814	8 476
			244xH/V	711	711	711	711
	<p>Garderob vit direktlaminat 432x1728x432 mm inkl 1 st dörr och ankarkrok. Inkl 2 st flyttbara hyllplan. <i>Tillägg för djup 500 mm</i></p>	Push-open, ej lås	34 xx 141H/VG	4 554	5 586	5 503	5 832
		Elektr.lås	34 xx 141AH/VG	6 398	7 430	7 347	7 677
		Kodlås	34 xx 141BH/VG	5 092	6 123	6 040	6 369
		Cylinderlås	34 xx 141CH/VG	4 886	5 917	5 832	6 164
			241xH/VG	711	711	711	711

Socklar, hyllplan och tillbehör: beställes separat
Täcksidor och krönskivor: tillval

TILLBEHÖR				
Tillbehör till Biblio/Siglo/Tetris/VX Personlig Förvaring				
<ul style="list-style-type: none"> • Vit direktlaminat, närmaste NCS S0300-N • För mer produktinformation se www.horreds.se 				
Tillbehör till stommar i djup 432 mm				
	Smal sockel till stommar i djup 432 mm. Inklusive ställfötter. Höjd 150 mm.	Vit direktlaminat	34 31 010	921
	Bred sockel till stommar i djup 432 mm. Inklusive ställfötter. Höjd 150 mm.	Vit direktlaminat	34 31 020	961
	Flyttbart hyllplan 400x403	Vit direktlaminat	34 31 07767	322
	Tangentbordshållare i filt. Invändiga mått: B230/D35/H210/80 mm. Fästes insida dörr. OBS: ej i kombination med minsta dörren 432x432 mm. Flyttbart, grunt hyllplan 400x357. Används i kombination med tangentbordshållare.	Antracit Vit direktlaminat	34 98 08327 34 31 08347	459 322
	Vertikal avdelare H551xB355. Passar endast skåp i höjd 1728 mm med 3 st dörrar (art 143)	Vit direktlaminat	34 31 08287	465
	Hyllplan med garderobstång.	Vit direktlaminat	34 31 08278	581
	Skohylla 432x270x432 mm, inklusive svart, räfflad gummitatta	Vit direktlaminat	34 31 001	1 628
	Påbyggnadsmodul trä 862x195 mm, djup 436 mm. Inklusive 2 st växkäril á 790x170x140 mm i återvunnen plast.	Vitlack NCS Faner 1 Faner 2	34 31 08460-1 34 99 08460-1 34 xx 08460-1 34 xx 08460-1	3 130 3 790 4 593 5 033
	Sittdyna: kontakta oss för offert			

Tillbehör till stommar i djup 500 mm				
	Smal sockel till stommar i djup 500 mm. Inklusive ställfötter. Höjd 150 mm.	Vit direktlaminat	34 31 012	990
	Bred sockel till stommar i djup 500 mm. Inklusive ställfötter. Höjd 150 mm.	Vit direktlaminat	34 31 022	1 032
	Flyttbart hyllplan 400x471 Passar stomme i djup 500 mm.		34 31 08413	392
	Tangentbordshållare i filt. Invändiga mått: B230/D35/H210/80 mm. Fästes insida dörr. OBS: ej i kombination med minsta dörren 432x432 mm.	Antracit	34 98 08327	459
	Flyttbart, grunt hyllplan 400x425 mm Används i kombination med tangentbordshållare. Passar stomme i djup 500 mm.	Vit direktlaminat	34 31 08448	392
	Vertikal avdelare H551xB423 mm. Passar endast skåp i höjd 1728 mm med 3 st dörrar (art 243) Passar stomme i djup 500 mm.	Vit direktlaminat	34 31 08447	535
	Hyllplan med garderobstång 400x471 mm. Passar stomme i djup 500 mm.	Vit direktlaminat	34 31 08446	653
	Skohylla 432x270x500 mm, inklusive svart, räfflad gummimatta. Passar stomme i djup 500 mm	Vit direktlaminat	34 31 002	1 628
	Påbyggnadsmodul trä 862x195 mm, djup 504 mm. Inklusive 2 st växtkäril å 790x170x140 mm i av återvunnen plast. Passar stomme i djup 500 mm.	Vitlack NCS Faner 1 Faner 2	34 31 08460-2 34 99 08460-2 34 xx 08460-2 34 xx 08460-2	3 130 3 790 4 593 5 033
	Sittdyna: kontakta oss för offert			

Övrigt				
	Förvaringslåda 3 fack, inkl pennfack. L343/B223/H240 mm.		34 37 06018	440
	Namnskylt 84x43 mm		168.02.772	277
	Lös gummimatta, räfflad		34 37 07814	292
	Eluttag inkl håltagning i rygg		935 - PM50	488
	USB-laddare, inkl håltagning i rygg		935 - PM51	941
	Användarkort till elektroniskt läs		371 781	138

PERSONLIG FÖRVARING**Personlig Förvaring tillval**

- Krönskivor
- Täcksidor
- Heltäckande sockelfront

- Priser avser faner och vitlack. Kulörlack mot tillägg.
- För mer produktinformation se www.horreds.se

Material:

- Vitlack, närmaste NCS S0300-N (31).
- Faner: Ek (03), Ask (06), Svartb.Ek (73), Vitpig.m.Ek (30), Mörkb.Ask (76), Vitpig.m.Ask (10), Betsad ask Burgundy (C8), Betsad ask Conifer D3), Betsad ask Smokey Blue (D4).
- Option: Kulörlack/valfri NCS (99) mot tilläggskostnad 600:-/del.

KRÖNSKIVOR:

Täcker	Längd	Enkel (djup 440mm)	Enkel + el (djup 510mm)	Dubbel (djup 880mm)	Dubbel + el (djup 950mm)
1 stomme	432mm	1 690	1 690	3 383	3 383
1 stomme + täcksidor	473mm	1 690	1 690	3 383	3 383
2 stommar	864mm	1 972	1 972	3 942	3 942
2 stommar + täcksidor	905mm	1 972	1 972	3 942	3 942
3 stommar	1296mm	2 476	2 476	4 952	4 952
3 stommar + täcksidor	1337mm	2 476	2 476	4 952	4 952
4 stommar	1728mm	2 862	2 862	5 720	5 720
4 stommar + täcksidor	1769mm	2 862	2 862	5 720	5 720
5 stommar	2160mm	3 221	3 221	6 447	6 447
5 stommar + täcksidor	2201mm	3 221	3 221	6 447	6 447

TÄCKSIDOR:

Täcker	Höjd	Enkel (djup 437 mm)	Enkel + el (djup 507 mm)	Dubbel djup 877 mm)	Dubbel + el (djup 947 mm)
1 stomme	432mm	1 690	1 690	3 383	3 383
1 stomme + sockel	581mm	1 690	1 690	3 383	3 383
2 stommar	864mm	1 972	1 972	3 942	3 942
2 stommar + sockel	1013mm	1 972	1 972	3 942	3 942
3 stommar	1296mm	2 476	2 476	4 952	4 952
3 stommar + sockel	1445mm	2 476	2 476	4 952	4 952
4 stommar	1728mm	2 862	2 862	5 720	5 720
4 stommar + sockel	1877mm	2 862	2 862	5 720	5 720

SOCKELFRONTER:

Täcker	Längd	Höjd 149 mm
1 stomme	432mm	567
2 stommar	864mm	659
3 stommar	1296mm	825
4 stommar	1728mm	954
5 stommar	2160mm	1 075




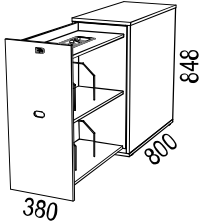
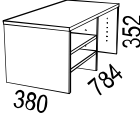
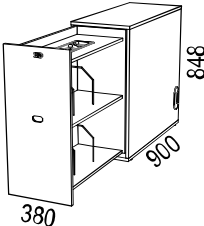
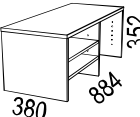
Illustration	Beskrivning	Artikelnummer	Material	Pris
Biblio Design: Anderssen & Voll				
	<h3>Biblio Sidoförvaring</h3> <ul style="list-style-type: none"> • Stomme i direktlaminatbelagd alt fanerad spånplatta • Dörrar i lackad alt fanerad MDF med handtag i fanerad plåt. • Finns i höger- eller vänsterutförande. Illustrationer nedan visar västerutförande. • Kan enkelt byggas om från vänster till höger och vice versa. • Innanmätet är alltid vitt. • Hyllplan är fasta. • Ställfötter • Max belastning 50 kg. • Låsbar. • OBS: mått och utförande ändrade fr.o.m. 2022 <p>Material:</p> <p><u>Faner grupp 1:</u> Ek (03), Ask (06)</p> <p><u>Faner grupp 2:</u> Svartb. Ek (73), Mörkb. Ask (76), Vitp.Ek (30), Vitp.Ask (10)</p> <p><u>Vit direktlaminat:</u> närmaste NCS S0300-N</p> <p>Färger handtag:</p> <p>03 Ek</p> <p>06 Ask</p> <p>73 Svartbetsad Ek</p> <p>76 Mörkbetsad Ask</p> <p>30 Vitpigmnterad Ek</p> <p>10 Vitpigmnterad Ask</p> <p>31 Vit (RAL 9016)</p>	 		
	<p>Biblio sidoförvaring i höjd 2xA4. Djup 800 mm. Inkl. pennfack och byglar.</p> <p><i>Tillägg för lackad front i valfri NCS</i> <i>Tillägg för fanerad front (stomme i dir.lam)</i></p>	<p>64 3131xx 11BV/H</p> <p>64 xxxxxx 11BV/H</p> <p>64 xxxxxx 11BV/H</p>	<p>Vit direktlaminat</p> <p>Faner grupp 1</p> <p>Faner grupp 2</p>	<p>9 319</p> <p>14 139</p> <p>15 884</p> <p>1 913</p> <p>1 913</p>
	<p>Öppen påbyggnadsdel 1xA4-höjd, för djup 800 mm.</p> <p><i>Artikelnr för Sidoförvaring förberedd för påbyggnadsdel</i></p>	<p>57 31 06400</p> <p>57 xx 06400</p> <p>57 xx 06400</p> <p>64 xx 11DV/H</p>	<p>Vit direktlaminat</p> <p>Faner grupp 1</p> <p>Faner grupp 2</p>	<p>2 632</p> <p>5 150</p> <p>5 924</p>
	<p>Biblio sidoförvaring i höjd 2xA4. Djup 900 mm. Inkl. pennfack och byglar.</p> <p><i>Tillägg för lackad front i valfri NCS</i> <i>Tillägg för fanerad front (stomme i dir.lam)</i></p>	<p>64 3131xx 12BV/H</p> <p>64 xxxxxx 12BV/H</p> <p>64 xxxxxx 12BV/H</p>	<p>Vit direktlaminat</p> <p>Faner grupp 1</p> <p>Faner grupp 2</p>	<p>9 888</p> <p>14 279</p> <p>16 041</p> <p>1 913</p> <p>1 913</p>
	<p>Öppen påbyggnadsdel 1xA4-höjd, för djup 900 mm.</p> <p><i>Artikelnr för Sidoförvaring förberedd för påbyggnadsdel</i></p>	<p>57 31 06410</p> <p>57 xx 06410</p> <p>57 xx 06410</p> <p>64 xx 12DV/H</p>	<p>Vit direktlaminat</p> <p>Faner grupp 1</p> <p>Faner grupp 2</p>	<p>2 745</p> <p>5 331</p> <p>6 131</p>

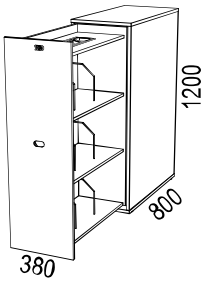
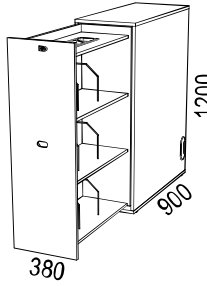
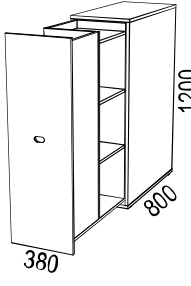
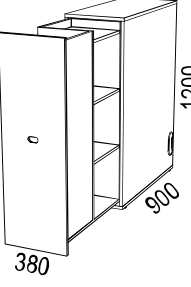
Illustration	Beskrivning	Artikelnummer	Material	Pris
	Biblio sidoförvaring i höjd 3xA4. Djup 800 mm. Inkl. pennfack och byglar. <i>Tillägg för lackad front i valfri NCS</i> <i>Tillägg för fänerad front (stomme i dir.lam)</i>	64 3131xx 21BV/H 64 xxxxxx 21BV/H 64 xxxxxx 21BV/H	Vit direktlaminat Fäner grupp 1 Fäner grupp 2	10 485 14 848 16 680 <i>1 913</i> <i>1 913</i>
	Biblio sidoförvaring i höjd 3xA4. Djup 900 mm. Inkl. pennfack och byglar. <i>Tillägg för lackad front i valfri NCS</i> <i>Tillägg för fänerad front (stomme i dir.lam)</i>	64 3131xx 22BV/H 64 xxxxxx 22BV/H 64 xxxxxx 22BV/H	Vit direktlaminat Fäner grupp 1 Fäner grupp 2	11 053 14 994 16 845 <i>1 913</i> <i>1 913</i>
BIBLIO SPLIT				
<ul style="list-style-type: none"> • Biblio Split är en utdragbar sidoförvaring som är vertikalt delbar. • För 2 st användare. Placeras mellan 2 skrivbord. • Innanmätet är alltid vitt • Hyllplan är fasta. • Lådinsats och hängmappslåda passar ej i Split. • Max belastning 50 kg. • Ej låsbar 				
	Biblio Split i höjd 3xA4. <u>Djup 800 mm.</u> <i>Tillägg för lackad front i valfri NCS</i> <i>Tillägg för fänerad front (stomme i dir.lam)</i>	64 3131xx 21A 64 xxxxxx 21A 64 xxxxxx 21A	Vit direktlaminat Fäner grupp 1 Fäner grupp 2	12 684 17 047 18 880 <i>1 913</i> <i>1 913</i>
	Biblio Split i höjd 3xA4. <u>Djup 900 mm.</u> <i>Tillägg för lackad front i valfri NCS</i> <i>Tillägg för fänerad front (stomme i dir.lam)</i>	64 3131xx 22A 64 xxxxxx 22A 64 xxxxxx 22A	Vit direktlaminat Fäner grupp 1 Fäner grupp 2	13 253 17 193 19 045 <i>1 913</i> <i>1 913</i>




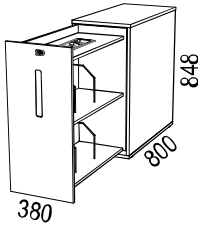
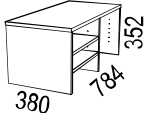
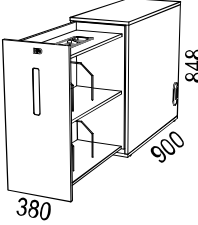
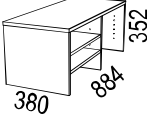
Illustration	Beskrivning	Artikelnummer	Material	Pris
Nomono Design: Fredrik Mattson				
	<h3>Nomono A-Side Sidoförvaring</h3> <ul style="list-style-type: none"> • Stomme i direktlaminatbelagd alt fanerad spånplatta • Dörrar i lackad alt fanerad MDF med handtag i lackad plåt. • Finns i höger- eller vänsterutförande. Illustrationer nedan visar västerutförande. • Kan enkelt byggas om från vänster till höger och vice versa. • Innanmätet är alltid vitt. • Hyllplan är fasta. • Ställfötter • Max belastning 50 kg. • Låsbar. • OBS: mått och utförande ändrade fr.o.m. 2022 	 		
	<p>Material:</p> <p><u>Faner grupp 1:</u> Ek (03), Ask (06)</p> <p><u>Faner grupp 2:</u> Svartb. Ek (73), Mörkb. Ask (76), Vitp.Ek (30), Vitp.Ask (10)</p> <p><u>Vit direktlaminat:</u> närmaste NCS S0300-N</p> <p>Handtag i ljusbrun Elmosoft 54035, tilläggs-kostnad 600:-.</p>	<p>Färger handtag:</p> <p>31 Vit</p> <p>37 Svart</p> <p>32 Gul</p> <p>36 Grön</p> <p>33 Röd</p> <p>35 Blå</p> <p>42 Orange</p>	<p>Närmaste ncs:</p> <p>S 0300-N</p> <p>S 9000-N</p> <p>S 1070-Y</p> <p>S 2570-G30Y</p> <p>S 1580-Y80R</p> <p>S 0540-B30G</p> <p>S 1080-Y50R</p>	
	<p>Nomono sidoförvaring i höjd 2xA4. Djup 800 mm. Inkl. pennfack och byglar.</p> <p><i>Tillägg för lackad front i valfri NCS</i> <i>Tillägg för fanerad front (stomme i dir.lam)</i></p>	<p>52 3131xx 11BV/H</p> <p>52 xxxxxx 11BV/H</p> <p>52 xxxxxx 11BV/H</p>	<p>Vit direktlaminat</p> <p>Faner grupp 1</p> <p>Faner grupp 2</p>	<p>9 136</p> <p>13 956</p> <p>15 700</p> <p>1 913</p> <p>1 913</p>
	<p>Öppen påbyggnadsdel 1xA4-höjd, för djup 800 mm.</p> <p><i>Artikelnr för Sidoförvaring förberedd för påbyggnadsdel</i></p>	<p>57 31 06400</p> <p>57 xx 06400</p> <p>57 xx 06400</p> <p>52 xx 11DV/H</p>	<p>Vit direktlaminat</p> <p>Faner grupp 1</p> <p>Faner grupp 2</p>	<p>2 632</p> <p>5 150</p> <p>5 924</p>
	<p>Nomono sidoförvaring i höjd 2xA4. Djup 900 mm. Inkl. pennfack och byglar.</p> <p><i>Tillägg för lackad front i valfri NCS</i> <i>Tillägg för fanerad front (stomme i dir.lam)</i></p>	<p>52 3131xx 12BV/H</p> <p>52 xxxxxx 12BV/H</p> <p>52 xxxxxx 12BV/H</p>	<p>Vit direktlaminat</p> <p>Faner grupp 1</p> <p>Faner grupp 2</p>	<p>9 704</p> <p>14 097</p> <p>15 859</p> <p>1 913</p> <p>1 913</p>
	<p>Öppen påbyggnadsdel 1xA4-höjd, för djup 900 mm.</p> <p><i>Artikelnr för Sidoförvaring förberedd för påbyggnadsdel</i></p>	<p>57 31 06410</p> <p>57 xx 06410</p> <p>57 xx 06410</p> <p>52 xx 12DV/H</p>	<p>Vit direktlaminat</p> <p>Faner grupp 1</p> <p>Faner grupp 2</p>	<p>2 745</p> <p>5 331</p> <p>6 131</p>

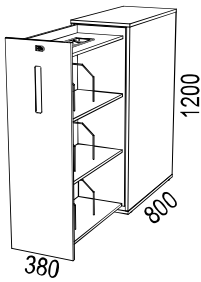
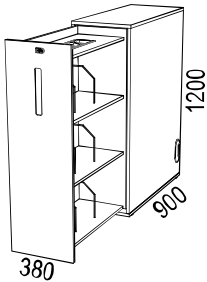
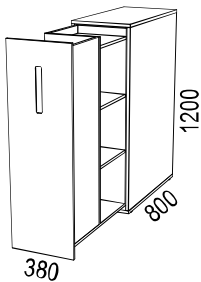
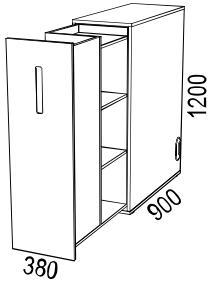
Illustration	Beskrivning	Artikelnummer	Material	Pris
	<p>Nomono sidoförvaring i höjd 3xA4. Djup 800 mm. Inkl. pennfack och byglar.</p> <p><i>Tillägg för lackad front i valfri NCS</i> <i>Tillägg för fanerad front (stomme i dir.lam)</i></p>	52 3131xx 21BV/H	Vit direktlaminat	10 302
		52 xxxxxx 21BV/H	Faner grupp 1	14 664
		52 xxxxxx 21BV/H	Faner grupp 2	16 497
				1 913
				1 913
	<p>Nomono sidoförvaring i höjd 3xA4. Djup 900 mm. Inkl. pennfack och byglar.</p> <p><i>Tillägg för lackad front i valfri NCS</i> <i>Tillägg för fanerad front (stomme i dir.lam)</i></p>	52 3131xx 22BV/H	Vit direktlaminat	10 869
		52 xxxxxx 22BV/H	Faner grupp 1	14 810
		52 xxxxxx 22BV/H	Faner grupp 2	16 662
				1 913
				1 913
<h3>NOMONO SPLIT</h3> <ul style="list-style-type: none"> • Nomono Split är en utdragbar sidoförvaring som är vertikalt delbar. • För 2 st användare. Placeras mellan 2 skrivbord. • Innanmätet är alltid vitt • Hyllplan är fasta. • Lådinsats och hängmappslåda passar ej i Split. • Max belastning 50 kg. • Ej låsbar 				
	<p>Nomono Split i höjd 3xA4. <u>Djup 800 mm.</u></p> <p><i>Tillägg för lackad front i valfri NCS</i> <i>Tillägg för fanerad front (stomme i dir.lam)</i></p>	52 3131xx 21A	Vit direktlaminat	12 500
		52 xxxxxx 21A	Faner grupp 1	16 863
		52 xxxxxx 21A	Faner grupp 2	18 697
				1 913
				1 913
	<p>Nomono Split i höjd 3xA4. <u>Djup 900 mm.</u></p> <p><i>Tillägg för lackad front i valfri NCS</i> <i>Tillägg för fanerad front (stomme i dir.lam)</i></p>	52 3131xx 22A	Vit direktlaminat	13 069
		52 xxxxxx 22A	Faner grupp 1	17 009
		52 xxxxxx 22A	Faner grupp 2	18 862
				1 913
				1 913




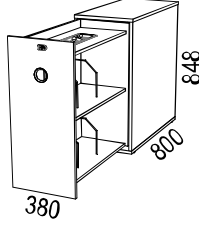
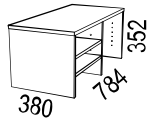
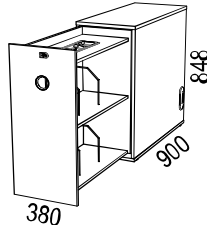
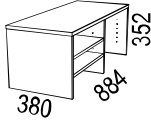
Illustration	Beskrivning	Artikelnummer	Material	Pris
Siglo Design: Henrik Schulz				
<div style="display: flex; justify-content: space-between; align-items: flex-start;"> <div style="width: 25%;">  </div> <div style="width: 55%;"> <h2 style="margin: 0;">Siglo Sidoförvaring</h2> <ul style="list-style-type: none"> Förvaring i direktlaminatbelagd alt fanerad spånplatta Finns i höger- eller vänsterutförande. Illustrationer nedan visar västerutförande. Kan enkelt byggas om från vänster till höger och vice versa. Innanmätet är alltid vitt. Hyllplan är fasta. Ställfötter Max belastning 50 kg. Låsbar. <p>Material: <u>Faner grupp 1:</u> Björk (05), Ek (03), Ask (06) <u>Faner grupp 2:</u> Svartb. Ek (73), Mörkb. Ask (76), Vitp. Ek (30), Vitp. Ask (10) <u>Vit direktlaminat:</u> närmaste NCS S0300-N</p> <p>Handtag i mässing och rostfritt: tillägg 847:-/skåp.</p> </div> <div style="width: 20%; text-align: center;">  <p>MÖBELFAKTA</p> </div> <div style="width: 10%; text-align: center;">  </div> </div> <div style="margin-top: 20px;"> <p>Handtag standard färger: 31 Vit plast 37 Svart plast</p> <p>Handtag mot tilläggskostnad: 16 Mässing 17 Rostfritt</p> </div>				
 380	Siglo sidoförvaring i höjd 2xA4. Djup 800 mm. Inkl. pennfack och byglar. <i>Tillägg för lackad front i valfri NCS</i> <i>Tillägg för fanerad front (stomme i dir.lam)</i>	60 3131xx 11BV/H 60 xxxxxx 11BV/H 60 xxxxxx 11BV/H	Vit direktlaminat Faner grupp 1 Faner grupp 2	8 744 13 350 15 017 2 143 2 143
 380	Öppen påbyggnadsdel 1xA4-höjd, för djup 800 mm. <i>Artikelnr för Sidoförvaring förberedd för påbyggnadsdel</i>	60 31 06400 60 xx 06400 60 xx 06400 60 xx 11DV/H	Vit direktlaminat Faner grupp 1 Faner grupp 2	2 949 5 768 6 634
 380	Siglo sidoförvaring i höjd 2xA4. Djup 900 mm. Inkl. pennfack och byglar. <i>Tillägg för lackad front i valfri NCS</i> <i>Tillägg för fanerad front (stomme i dir.lam)</i>	60 3131xx 12BV/H 60 xxxxxx 12BV/H 60 xxxxxx 12BV/H	Vit direktlaminat Faner grupp 1 Faner grupp 2	9 349 13 507 15 194 2 143 2 143
 380	Öppen påbyggnadsdel 1xA4-höjd, för djup 900 mm. <i>Artikelnr för Sidoförvaring förberedd för påbyggnadsdel</i>	60 31 06410 60 xx 06410 60 xx 06410 60 xx 12DV/H	Vit direktlaminat Faner grupp 1 Faner grupp 2	3 075 5 971 6 868

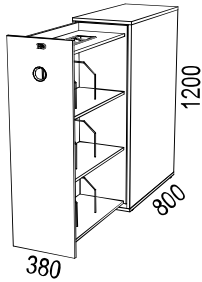
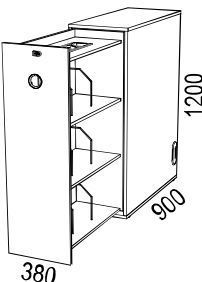
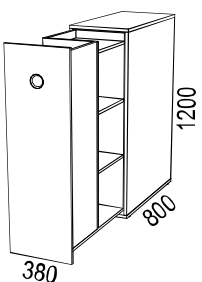
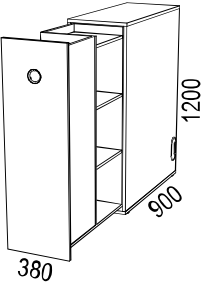
Illustration	Beskrivning	Artikelnummer	Material	Pris
	Siglo sidoförvaring i höjd 3xA4. Djup 800 mm. Inkl. pennfack och byglar. <i>Tillägg för lackad front i valfri NCS</i> <i>Tillägg för fänerad front (stomme i dir.lam)</i>	60 3131xx 21BV/H	Vit direktlaminat	9 992
		60 xxxxxx 21BV/H	Faner grupp 1	14 872
		60 xxxxxx 21BV/H	Faner grupp 2	16 731
				2 143
				2 143
	Siglo sidoförvaring i höjd 3xA4. Djup 900 mm. Inkl. pennfack och byglar. <i>Tillägg för lackad front i valfri NCS</i> <i>Tillägg för fänerad front (stomme i dir.lam)</i>	60 3131xx 22BV/H	Vit direktlaminat	10 599
		60 xxxxxx 22BV/H	Faner grupp 1	15 028
		60 xxxxxx 22BV/H	Faner grupp 2	16 907
				2 143
				2 143
<h3>SIGLO SPLIT</h3> <ul style="list-style-type: none"> • Siglo Split är en utdragbar sidoförvaring som är vertikalt delbar. • För 2 st användare. Placeras mellan 2 skrivbord. • Innanmätet är alltid vitt • Hyllplan är fasta. • Lådinsats och hängmappslåda passar ej i Split. • Max belastning 50 kg. • Ej låsbar 				
	Siglo Split i höjd 3xA4. <u>Djup 800 mm.</u> <i>Tillägg för lackad front i valfri NCS</i> <i>Tillägg för fänerad front (stomme i dir.lam)</i>	60 3131xx 21A	Vit direktlaminat	12 334
		60 xxxxxx 21A	Faner grupp 1	17 215
		60 xxxxxx 21A	Faner grupp 2	19 073
				2 143
				2 143
	Siglo Split i höjd 3xA4. <u>Djup 900 mm.</u> <i>Tillägg för lackad front i valfri NCS</i> <i>Tillägg för fänerad front (stomme i dir.lam)</i>	60 3131xx 22A	Vit direktlaminat	12 940
		60 xxxxxx 22A	Faner grupp 1	17 370
		60 xxxxxx 22A	Faner grupp 2	19 249
				2 143
				2 143

Illustration	Beskrivning	Artikelnummer	Material	Pris
TILLBEHÖR TILL SIGLO SIDOFÖRVARING				
	Påbyggnadsmodul i trä 380x784x195 mm, inklusive 1 st växtkär å 170x590x140 mm i återvunnen plast.	60 31 06365-1	Vit direktlaminat	2 871
		60 xx 06365-1	Faner grupp 1	5 033
		60 xx 06365-1	Faner grupp 2	5 379
	Påbyggnadsmodul i trä 380x884x195 mm, inklusive 1 st växtkär å 170x790x140 mm i återvunnen plast.	60 31 06365-2	Vit direktlaminat	2 871
		60 xx 06365-2	Faner grupp 1	5 033
		60 xx 06365-2	Faner grupp 2	5 379




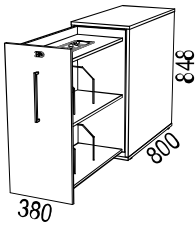
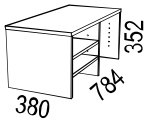
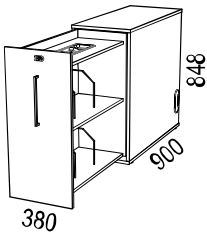
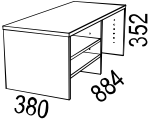
Illustration	Beskrivning	Artikelnummer	Material	Pris																																													
<p>VX</p>																																																	
<div style="display: flex; justify-content: space-between;"> <div style="width: 25%;">  </div> <div style="width: 55%;"> <h3>VX Sidoförvaring</h3> <ul style="list-style-type: none"> • Förvaring i direktlaminatbelagd alt fanerad spånplatta • Finns i höger- eller vänsterutförande. Illustrationer nedan visar västerutförande. • Kan enkelt byggas om från vänster till höger och vice versa. • Innanmätet är alltid vitt. • Hyllplan är fasta. • Ställfötter • Max belastning 50 kg. • Låsbar. <div style="display: flex; justify-content: space-around; align-items: center;">  <div style="text-align: center;"> <p>MÖBELFAKTA</p> <p>Färger handtag:</p> <p>31 Vit</p> <p>37 Svart</p> <p>17 Rostfri look</p> </div>  </div> <p>Material:</p> <p><u>Faner grupp 1:</u> Björk (05), Ek (03), Ask (06)</p> <p><u>Faner grupp 2:</u> Svartb. Ek (73), Mörkb. Ask (76), Vitp.Ek (30), Vitp.Ask (10)</p> <p><u>Vit direktlaminat:</u> närmaste NCS S0300-N</p> </div> </div>																																																	
 	<p>VX sidoförvaring i höjd 2xA4. <u>Djup 800 mm.</u> Inklusive pennfack och byglar.</p> <p><i>Tillägg för lackad front i valfri NCS</i> <i>Tillägg för fanerad front (stomme i dir.lam)</i></p> <p>Öppen påbyggnadsdel 1xA4-höjd, för djup 800 mm.</p> <p><i>Artikelnr för Sidoförvaring förberedd för påbyggnadsdel</i></p>	<table border="0"> <tr> <td>34</td> <td>3131xx</td> <td>11BV/H</td> <td>Vit direktlaminat</td> <td>7 801</td> </tr> <tr> <td>34</td> <td>xxxxxx</td> <td>11BV/H</td> <td>Faner grupp 1</td> <td>11 910</td> </tr> <tr> <td>34</td> <td>xxxxxx</td> <td>11BV/H</td> <td>Faner grupp 2</td> <td>13 398</td> </tr> <tr> <td></td> <td></td> <td></td> <td></td> <td>1 913</td> </tr> <tr> <td></td> <td></td> <td></td> <td></td> <td>1 913</td> </tr> <tr> <td>57</td> <td>31</td> <td>06400</td> <td>Vit direktlaminat</td> <td>2 632</td> </tr> <tr> <td>57</td> <td>xx</td> <td>06400</td> <td>Faner grupp 1</td> <td>5 150</td> </tr> <tr> <td>57</td> <td>xx</td> <td>06400</td> <td>Faner grupp 2</td> <td>5 924</td> </tr> <tr> <td>34</td> <td>xx</td> <td>11DV/H</td> <td></td> <td></td> </tr> </table>	34	3131xx	11BV/H	Vit direktlaminat	7 801	34	xxxxxx	11BV/H	Faner grupp 1	11 910	34	xxxxxx	11BV/H	Faner grupp 2	13 398					1 913					1 913	57	31	06400	Vit direktlaminat	2 632	57	xx	06400	Faner grupp 1	5 150	57	xx	06400	Faner grupp 2	5 924	34	xx	11DV/H				
34	3131xx	11BV/H	Vit direktlaminat	7 801																																													
34	xxxxxx	11BV/H	Faner grupp 1	11 910																																													
34	xxxxxx	11BV/H	Faner grupp 2	13 398																																													
				1 913																																													
				1 913																																													
57	31	06400	Vit direktlaminat	2 632																																													
57	xx	06400	Faner grupp 1	5 150																																													
57	xx	06400	Faner grupp 2	5 924																																													
34	xx	11DV/H																																															
 	<p>VX sidoförvaring i höjd 2xA4. <u>Djup 900 mm.</u> Inklusive pennfack och byglar.</p> <p><i>Tillägg för lackad front i valfri NCS</i> <i>Tillägg för fanerad front (stomme i dir.lam)</i></p> <p>Öppen påbyggnadsdel 1xA4-höjd, för djup 900 mm.</p> <p><i>Artikelnr för Sidoförvaring förberedd för påbyggnadsdel</i></p>	<table border="0"> <tr> <td>34</td> <td>3131xx</td> <td>12BV/H</td> <td>Vit direktlaminat</td> <td>8 340</td> </tr> <tr> <td>34</td> <td>xxxxxx</td> <td>12BV/H</td> <td>Faner grupp 1</td> <td>12 051</td> </tr> <tr> <td>34</td> <td>xxxxxx</td> <td>12BV/H</td> <td>Faner grupp 2</td> <td>13 556</td> </tr> <tr> <td></td> <td></td> <td></td> <td></td> <td>1 913</td> </tr> <tr> <td></td> <td></td> <td></td> <td></td> <td>1 913</td> </tr> <tr> <td>57</td> <td>31</td> <td>06410</td> <td>Vit direktlaminat</td> <td>2 745</td> </tr> <tr> <td>57</td> <td>xx</td> <td>06410</td> <td>Faner grupp 1</td> <td>5 331</td> </tr> <tr> <td>57</td> <td>xx</td> <td>06410</td> <td>Faner grupp 2</td> <td>6 131</td> </tr> <tr> <td>34</td> <td>xx</td> <td>12DV/H</td> <td></td> <td></td> </tr> </table>	34	3131xx	12BV/H	Vit direktlaminat	8 340	34	xxxxxx	12BV/H	Faner grupp 1	12 051	34	xxxxxx	12BV/H	Faner grupp 2	13 556					1 913					1 913	57	31	06410	Vit direktlaminat	2 745	57	xx	06410	Faner grupp 1	5 331	57	xx	06410	Faner grupp 2	6 131	34	xx	12DV/H				
34	3131xx	12BV/H	Vit direktlaminat	8 340																																													
34	xxxxxx	12BV/H	Faner grupp 1	12 051																																													
34	xxxxxx	12BV/H	Faner grupp 2	13 556																																													
				1 913																																													
				1 913																																													
57	31	06410	Vit direktlaminat	2 745																																													
57	xx	06410	Faner grupp 1	5 331																																													
57	xx	06410	Faner grupp 2	6 131																																													
34	xx	12DV/H																																															

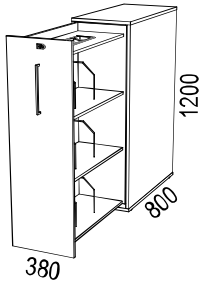
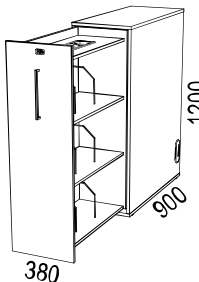
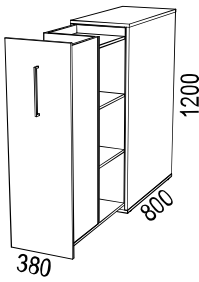
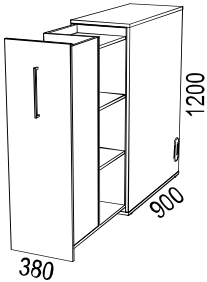
Illustration	Beskrivning	Artikelnummer	Material	Pris
	<p>VX sidoförvaring i höjd 3xA4. <u>Djup 800 mm.</u> Inklusive pennfack och byglar.</p> <p><i>Tillägg för lackad front i valfri NCS</i> <i>Tillägg för fanerad front (stomme i dir.lam)</i></p>	<p>34 3131xx 21BV/H 34 xxxxxx 21BV/H 34 xxxxxx 21BV/H</p>	<p>Vit direktlaminat Faner grupp 1 Faner grupp 2</p>	<p>8 916 13 268 14 928 1 913 1 913</p>
	<p>VX sidoförvaring i höjd 3xA4. <u>Djup 900 mm.</u> Inklusive pennfack och byglar.</p> <p><i>Tillägg för lackad front i valfri NCS</i> <i>Tillägg för fanerad front (stomme i dir.lam)</i></p>	<p>34 3131xx 22BV/H 34 xxxxxx 22BV/H 34 xxxxxx 22BV/H</p>	<p>Vit direktlaminat Faner grupp 1 Faner grupp 2</p>	<p>9 456 13 409 15 084 1 913 1 913</p>
<p>VX SPLIT</p> <ul style="list-style-type: none"> • VX Split är en utdragbar sidoförvaring som är vertikalt delbar. • För 2 st användare. Placeras mellan 2 skrivbord. • Innanmätet är alltid vitt • Hyllplan är fasta. • Lådinsats och hängmappslåda passar ej i Split. • Max belastning 50 kg. • Ej låsbar 				
	<p>VX Split i höjd 3xA4. <u>Djup 800 mm.</u></p> <p><i>Tillägg för lackad front i valfri NCS</i> <i>Tillägg för fanerad front (stomme i dir.lam)</i></p>	<p>34 3131xx 21A 34 xxxxxx 21A 34 xxxxxx 21A</p>	<p>Vit direktlaminat Faner grupp 1 Faner grupp 2</p>	<p>11 004 15 359 17 017 1 913 1 913</p>
	<p>VX Split i höjd 3xA4. <u>Djup 900 mm.</u></p> <p><i>Tillägg för lackad front i valfri NCS</i> <i>Tillägg för fanerad front (stomme i dir.lam)</i></p>	<p>34 3131xx 22A 34 xxxxxx 22A 34 xxxxxx 22A</p>	<p>Vit direktlaminat Faner grupp 1 Faner grupp 2</p>	<p>11 546 15 498 17 174 1 913 1 913</p>

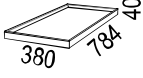
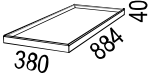
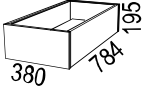
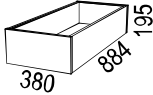
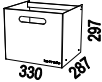






Illustration	Beskrivning	Artikelnummer	Material	Pris
TILLBEHÖR TILL SIDOFÖRVARING				
	Bricka 380x784x40 mm	64 xx 08750-080	Faner grupp 1	3 928
		64 xx 08750-080	Faner grupp 2	4 162
	Bricka 380x884x40 mm	64 xx 08750-090	Faner grupp 1	3 928
		64 xx 08750-090	Faner grupp 2	4 162
	Påbyggnadsmodul i trä 380x784x195 mm, inklusive 1 st växtkäril á 170x590x140 mm i återvunnen plast.	57 31 06365-1	Vit direktlaminat	2 574
		57 xx 06365-1	Faner grupp 1	4 521
		57 xx 06365-1	Faner grupp 2	4 829
	Påbyggnadsmodul i trä 380x884x195 mm, inklusive 1 st växtkäril á 170x790x140 mm i återvunnen plast.	57 31 06365-2	Vit direktlaminat	2 574
		57 xx 06365-2	Faner grupp 1	4 521
		57 xx 06365-2	Faner grupp 2	4 829
	Hängmappslåda av metall på expansion. <i>Passar ej till Split.</i>	57 31 03160	Vit	1 464
	Lådinsats i direktlaminat med lackade lådfronter. 2 st lådor. Ej läsbar. Inkl pennfack. <i>Passar ej till Split.</i>	57 31 082	Vit/Vitlackade fronter	2 420
		57 3199 082	Vit/Valfri NCS fronter	3 319

Illustration	Beskrivning	Artikelnummer	Material	Pris
VX				
<div style="display: flex; justify-content: space-between; align-items: flex-start;"> <div style="width: 20%;">  </div> <div style="width: 60%;"> <p>VX SKRIVBORDSHURTSAR</p> <ul style="list-style-type: none"> Förvaring i direktlaminatbelagd alt fanerad spånplatta. Rygg i lätttryckslaminat. För mer produktinformation se www.horreds.se <p>Material: <u>Faner grupp 1:</u> Björk (05), Ek (03), Ask (06) <u>Faner grupp 2:</u> Svartb.Ek (73), Mörkb.Ask (76), Vitp.Ek (30), Vitp.Ask (10) <u>Vit direktlaminat:</u> närmaste NCS S0300-N (31) <u>Grå direktlaminat:</u> Närmaste NCS: Ljusgrå S2000-N (61) / Antracit NCS 7502-Y (64)</p> </div> <div style="width: 15%; text-align: center;">  <p>MÖBELFAKTA</p>  </div> </div> <div style="margin-top: 20px;"> <p>Färger handtag: 31 Vit 37 Svart 17 Rostfri look (Zamak)</p> </div>				
	<p>Hurts, låsbar med 1 pennfackslåda och 3 förvaringslådor. 4 st hjul varav 2 låsbara. Höjd 632 mm.</p>	<p>34 31xx 023A 34 xxxx 023A 34 xxxx 023A 34 xxxx 023A</p>	<p>Vit dir.lam Grå dir.lam Faner grupp 1 Faner grupp 2</p>	<p>6 040 6 645 8 401 9 239</p>
	<p>Hurts, låsbar med 1 pennfackslåda, 1 förvaringslåda och 1 hängmappslåda inkl hängmappsram. 4 st hjul varav 2 låsbara. Höjd 632 mm.</p>	<p>34 31xx 024A 34 05xx 024A 34 05xx 024A 34 03xx 024A</p>	<p>Vit dir.lam Grå dir.lam Faner grupp 1 Faner grupp 2</p>	<p>6 613 7 274 9 057 9 966</p>
	<p>Skiljevägg, tvärgående. Avdelar hurtslådan i djupled. B: 330 mm H: 70 mm Passar i VX rullhurts.</p>	<p>502 12 -134</p>		<p>36</p>
	<p>Blankettfack. Kan sammanfogas med varandra och förses med långsgående avdelare. B: 330 mm D: 215 mm Fem blankettfack per låda. Passar i VX rullhurts.</p>	<p>500 20 -134</p>		<p>46</p>

MÖTESBORD INFO



Här följer en presentation av våra olika stativ till mötesbord.

Information angående bordsskivor, se nästa sida.

VX Konferensstativ

- Fast T-bensstativ i höjd 73 och 90 cm. Svart RAL och Vit RAL 90016. Till större bord även i krom.
- Elektriskt T-bensstativ i höjd 70-120 för format MA, övriga format 73-110 cm. Svart RAL9005 och Vit RAL 9016.
- Bord i format MA (max bredd 90 cm) levereras med T-ben i dimension 80x50 mm med standard T-fot 70 cm. Massiv fot som tillval. Till dessa bord passar kabelgenomföring \varnothing 80 mm med täcklock alternativt Powerdots max \varnothing 60 mm.
- Bord i format MF, MG och MH (max bredd 120 cm) levereras med T-ben i dimension 80x50 mm med massiv T-fot 70 cm. Till dessa bord passar samtliga kabelluckor/genomföringar på sid 136-137.
- Bord i format MG+ och MH+ (bredd 130-160 cm) levereras med T-ben i dimension 70x70 mm med massiv T-fot 90 cm. Till dessa bord passar samtliga kabelluckor/genomföringar på sid 136-137.



VX Projektben

- Snedställda ben i metall alternativt massivträ.
- Vit RAL9016, Svart RAL9005, Ek / Ask (natur/vitpigment/mörkbets)
- Höjd 73 och 90 cm.
- Minsta bredd i standardutförande är 120 cm p.g.a.a benutrymme och kabelhålsbegränsningar. Vid intresse av bord i bredd 100 eller 90 cm; kontakta oss för förslag/offert.



A-Frame stativ

Design: Anderssen & Voll

- Benbock i massivträ ek alt. ask (natur/vitpigment/mörkbets) med stälben i vit RAL9016 alt. Svart RAL9005.
- Passar bordsstorlekar 1800-2400 x 900-1200 mm.
- Fast bordshöjd 73 och 90 cm.
- Elektriskt bordshöjd 70-120 för format MA, 73-110cm för format MF.



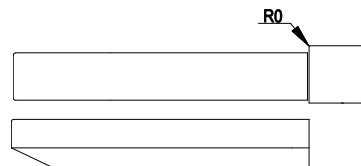
Bordsmaterial:

Högtryckslaminat:	Närmaste NCS:	Desktop:	Närmaste NCS:	Faner grupp 1:
Vit HPL (0754)	S0502-Y	4132 Ash	5502-G	Björk*
Ljusgrå HPL (tillvalslam 0419)	S1500-N	4154 Burgundy	7010-R10B	Ek
Ljusgrå HPL (tillvalslami 1365)	S2005-R80B	4166 Charcoal	8502-B	Ask
Mellangrå HPL (tillvalslam 1023)	S5500-N	4172 Mauve	7005-Y80R	Faner grupp 2:
Antracit HPL (tillvalslam 1397)	S7500-N	4174 Conifer	8010-B90G	Vitpigmenterad ek (30)**
Svart HPL (tillvalslaminat 2253)	S9000-N	4175 Pebble	3502-Y	Svartbetsad ek (73)**
		4176 Mushroom	2002-Y	Vitpigmenterad ask (10)**
		4177 Vapour	2005-G10Y	Mörkbetsad ask (76)**
		4179 Smokey Blue	7010-R90B	Burgundy betsad ask (C8)**
		4184 Olive	5010-G50Y	Conifer betsad ask (D3)**
				Smokey Blue bets ask (D4)**

*=ej A-frame
**=ej Henry

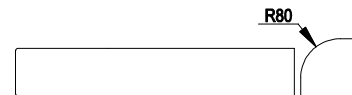
Bordsskivor:**VX**

- VX bordsskivor tillverkas i 19 mm MDF med rak, matchande kantlist
- Fasad kantprofil som tillval
- Hörnradie 0.

**Henry**

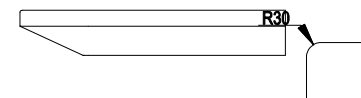
Design: sandellsandberg

- Henry bordsskivor tillverkas i 19 mm MDF med vit plastkantlist.
- Hörnradie 80.

**Fri**

Design: Bror Boije

- Fri bordsskivor tillverkas i 19 mm MDF med fasad, klarlackad MDF-kant.
- Hörnradie 30.

**A-Frame**

Design: Anderssen & Voll

- A-Frame bordsskivor tillverkas i 19 mm MDF med rak matchande kantlist.
- Hörnradie 0.



- För mer produktinformation se www.horreds.se

MÖTESBORD**MA**

Mötesbord inom mått 2000x900 mm.

VX T-ben levereras med 700mm standardfot, tillägg för massiv fot.

A-Frame levereras med benbock i massivträ samt ben i stål.

Detta format ej möjligt med centrerad kabellucka.

Vid beställning ange önskad bordstorlek, profil, material samt serie, färg och höjd på stativet.

Bordsskivor (exklusive stativ)			Vit HPL (31)	Tillv.HPL (39)	Desktop (88)	Faner grupp 1	Faner Grupp 2
Serie	Hörnradie	Kantprofil					
VX (3416)	0 mm	Rak med matchande kantlist	3 995	4 902	5 816	4 043	4 793
VX (3417)	0 mm	Fasad med matchande kantlist	4 920	5 829	6 744	4 970	5 718
Fri (3513)	30 mm	Fasad MDF	4 370	5 319	6 634	4 030	4 810
Henry (80)	80 mm	Rak med vit plastkantlist	4 267	5 207	6 530	4 370	
A-Frame (64)	0mm	Rak med matchande kantlist	4 275	5 246	6 225	4 329	5 128

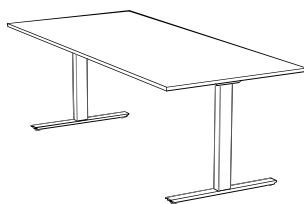
Endast kabelgenomföring ø 80 alt Powerdot max ø 60 mm.

Stativ (exklusive bordsskiva):	Vit (31)	Svart (37)	Krom (13)	Ek (03) Ask (06)	Bets / Vitpigment.
VX T-ben fast bordshöjd 73cm	4 982	4 982			
VX T-ben fast bordshöjd 90cm	5 207	5 207			
VX T-ben elektriskt höj/sänk 61-126cm	9 878	9 878			
Tillägg för massiv fot	1 673	1 673			
A-Frame fast bordshöjd 73cm				8 160	8160
A-Frame fast bordshöjd 90cm				8444	8444
A-frame elektriskt höj/sänk 70-120cm				15877	15877

Nedan anges våra standard bordsskivor i detta format, även bord i vår bordsbank har samma pris.

Kontakta kundsupport på tel 0320-184 00 för att få hjälp att söka i bordsbanken.

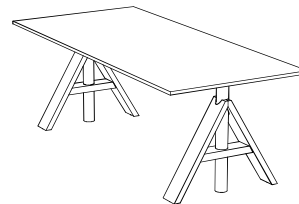
Om er önskade bordsform inte finns i bordsbanken tillkommer ett grundpris på 1800:-.

VX T-ben

Storlekar:

Längd 1800-2000 mm

Bredd 900 mm

A-Frame

Storlekar:

Längd 1800-2000 mm

Bredd 900 mm

MOTESBORD**MF**

Mötesbord inom mått 2400x1200 mm.

VX Konferensstativ levereras med massiv stålfot, 700mm.

VX Projektstativ levereras med snedställda ben i trä eller metall.

A-Frame levereras med benbock i massivträ samt ben i stål.

Vid beställning ange önskad bordsstorlek, profil, material samt serie, färg och höjd på stativet.

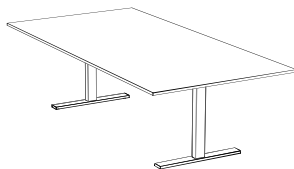
Bordsskivor (exklusive stativ)			Vit direkt-laminat (31D)	Vit HPL (31)	Tillv.HPL (39)	Desktop (88)	Faner grupp 1	Faner Grupp 2
Serie	Hörnradie	Kantprofil						
VX (3416)	0 mm	Rak med matchande kantlist	5 474	5 765	6 217	9 235	6 646	7 547
VX (3417)	0 mm	Fasad med matchande kantlist	5 775	6 064	6 514	9 535	7 029	7 929
Fri (3513)	30 mm	Fasad MDF	6 079	6 386	6 860	10 035	7 398	8 347
Henry (80)	80 mm	Rak med vit plastkantlist	5 762	6 071	6 543	9 721	6 995	
A-Frame (64)	0mm	Rak med matchande kantlist	5 762	6 071	6 545	9 721	6 995	7 944

Stativ (exklusive bordsskiva):	Vit (31)	Svart (37)	Krom (13)	Ek (03) Ask (06)	Bets / Vitpigment.
VX Konferens , 2st T-ben med massiv 70cm fot, bordshöjd 73cm	7 333	7 333	21 811		
VX Konferens , 2st T-ben med massiv 70cm fot, bordshöjd 90cm	7 558	7 558	24 255		
VX Konferens elektriskt höj/sänk 73-110cm	12 576	12 576			
VX Projekt , 4st ben, stålsarg, bordshöjd 73cm	11 315	11 315		11 315	11 964
VX Projekt , 4st ben, stålsarg, bordshöjd 90cm	12 533	12 533		12 533	13 184
A-Frame konferens , vitt / svart ben, bordshöjd 73cm				9 884	9 884
A-Frame konferens , vitt / svart ben, bordshöjd 90cm				10 167	10 167
A-frame konferens elektriskt höj/sänk 73-110cm				17 303	17 303

Nedan anges våra standard bordsskivor i detta format, även bord i vår bordsbank har samma pris.

Kontakta kundsupport på tel 0320-184 00 för att få hjälp att söka i bordsbanken.

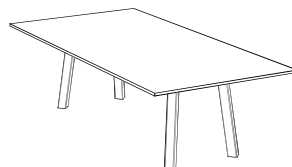
Om er önskade bordsform inte finns i bordsbanken tillkommer ett grundpris på 1800:-.

VX Konferens

Storlekar:

Längd 2000-2400 mm

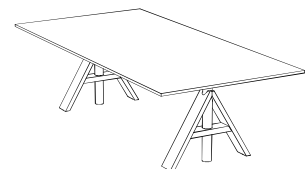
Bredd 900-1200 mm

VX Projekt

Storlekar:

Längd 2000-2400 mm

Bredd 1200 mm

A-Frame

Storlekar:

Längd 2000-2400 mm

Bredd 900-1200 mm

MOTESBORD**MF+**

Mötesbord inom mått 2400x1400 mm.

VX Konferensstativ levereras med massiv stålfot, 900mm. Kabeldragning genom benet möjligt.

VX Projektstativ levereras med snedställda ben i trä eller metall.

Vid beställning ange önskad bordsstorlek, profil, material samt serie, färg och höjd på stativet.

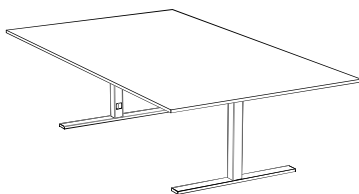
Bordsskivor (exklusive stativ)			Vit direkt-laminat (31D)	Vit HPL (31)	Tillv.HPL (39)	Desktop (88)	Faner grupp 1	Faner Grupp 2
Serie	Hörnradie	Kantprofil						
VX (3416)	0 mm	Rak med matchande kantlist	5 973	9 550		11 669	13 583	15 385
VX (3417)	0 mm	Fasad med matchande kantlist	6 272	9 849		11 967	13 968	15 771
Fri (3513)	30 mm	Fasad MDF	6 602	10 369		12 596	14 703	16 597
Henry (80)	80 mm	Rak med vit plastkantlist	6 291	10 054		12 282		

Stativ (exklusive bordsskiva):	Vit (31)	Svart (37)	Krom (13)	Ek (03) Ask (06)	Bets / Vitpigment.
VX Konferens , 2st T-ben med massiv 90cm fot, bordshöjd 73cm	14 551	14 551	21 811		
VX Konferens , 2st T-ben med massiv 90cm fot, bordshöjd 90cm	15 392	15 392	24 255		
VX Konferens elektriskt höj/sänk 70-106cm	29 409	29 409			
VX Projekt , 4st ben, stålsarg, bordshöjd 73cm	11 315	11 315		11 315	11 964
VX Projekt , 4st ben, stålsarg, bordshöjd 90cm	12 533	12 533		12 533	13 184

Nedan anges våra standard bordsskivor i detta format, även bord i vår bordsbank har samma pris.

Kontakta kundsupport på tel 0320-184 00 för att få hjälp att söka i bordsbanken.

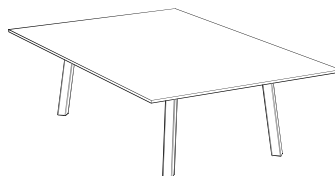
Om er önskade bordsform inte finns i bordsbanken tillkommer ett grundpris på 1800:-.

VX Konferens

Storlekar:

Längd 2000-2400 mm

Bredd 1300-1400 mm

VX Projekt

Storlekar:

Längd 2000-2400 mm

Bredd 1300-1400 mm

MOTESBORD**MF++** Mötesbord inom mått 2400x1600 mm.

VX Konferensstativ levereras med massiv stålfot, 900mm. Kabeldragning genom benet möjligt.

VX Projektstativ levereras med snedställda ben i trä eller metall.

Vid beställning ange önskad bordsstorlek, profil, material samt serie, färg och höjd på stativet.

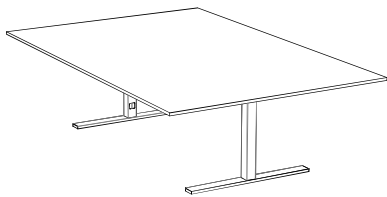
Bordsskivor (exklusive stativ)			Vit direkt-laminat (31D)	Vit HPL (31)	Tillv.HPL (39)	Desktop (88)	Faner grupp 1	Faner Grupp 2
Serie	Hörnradie	Kantprofil						
VX (3416)	0 mm	Rak med matchande kantlist	8 133	12 607		15 862	15 136	16 939

Stativ (exklusive bordsskiva):	Vit (31)	Svart (37)	Krom (13)	Ek (03) Ask (06)	Bets / Vitpigment.
VX Konferens , 2st T-ben med massiv 90cm fot, bordshöjd 73cm	18 548	18 548	25 807		
VX Konferens , 2st T-ben med massiv 90cm fot, bordshöjd 90cm	19 390	19 390	28 252		
VX Projekt , 4st ben, stålsarg, bordshöjd 73cm	11 315	11 315		11 315	11 964
VX Projekt , 4st ben, stålsarg, bordshöjd 90cm	12 533	12 533		12 533	13 184

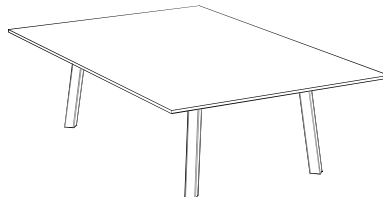
Nedan anges våra standard bordsskivor i detta format, även bord i vår bordsbank har samma pris.

Kontakta kundsupport på tel 0320-184 00 för att få hjälp att söka i bordsbanken.

Om er önskade bordsform inte finns i bordsbanken tillkommer ett grundpris på 1800:-.

VX Konferens

Storlekar:
Längd 2000-2400 mm
Bredd 1500-1600 mm

VX Projekt

Storlekar:
Längd 2000-2400 mm
Bredd 1500-1600 mm

MOTESBORD**MG**

2-delade mötesbord inom mått 4800x1200

VX Konferensstativ levereras med massiv stålfot, 700mm.

VX Projektstativ levereras med snedställda ben i trä eller metall.

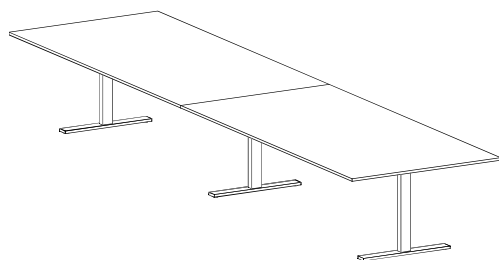
Vid beställning ange önskad bordstorlek, profil, material samt serie, färg och höjd på stativet.

Bordsskivor (exklusive stativ)			Vit direkt-laminat (31D)	Vit HPL (31)	Tillv.HPL (39)	Desktop (88)	Faner grupp 1	Faner Grupp 2
Serie	Hörnradie	Kantprofil						
VX (3416)	0 mm	Rak med matchande kantlist, 2 st	11 848	12 433	12 887	19 371	14 189	15 993
VX (3417)	0 mm	Fasad med matchande kantlist, 2 st	12 445	13 032	13 483	19 969	14 959	16 761
Fri (3513)	30 mm	Fasad MDF, 2 st	13 101	13 717	14 189	21 020	15 747	17 644
Henry (80)	80 mm	Rak med vit plastkantlist, 2 st	12 474	13 088	13 563	20 391	14 939	
Stativ (exklusive bordsskiva):				Vit (31)	Svart (37)	Krom (13)	Ek (03) Ask (06)	Bets / Vitpigment.
VX Konferens , 3st T-ben med massiv 70cm fot, bordshöjd 73cm				12 521	12 521	32 469		
VX Konferens , 3st T-ben med massiv 70cm fot, bordshöjd 90cm				12 863	12 863	36 137		
VX Projekt , 4st ben, aluminiumsarg, bordshöjd 73cm				20 288	20 288		20 288	20 936
VX Projekt , 4st ben, aluminiumsarg, bordshöjd 90cm				21 508	21 508		21 508	22 155
VX Projekt , 6st ben, stålsarg, bordshöjd 73cm				19 019	19 019		19 019	19 990
VX Projekt , 6st ben, stålsarg, bordshöjd 90cm				20 829	20 829		20 829	21 801

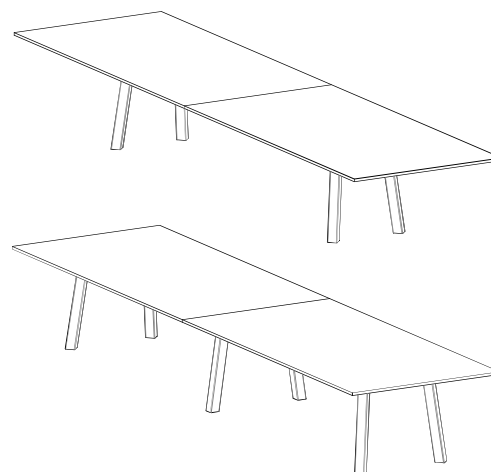
Nedan anges våra standard bordsskivor i detta format, även bord i vår bordsbank har samma pris.

Kontakta kundsupport på tel 0320-184 00 för att få hjälp att söka i bordsbanken.

Om er önskade bordsform inte finns i bordsbanken tillkommer ett grundpris på 1800:-.

VX Konferens

Storlekar:
Längd max 4800 mm
Bredd 900-1200 mm

VX Projekt

Storlekar:
Längd max 4800 mm

MOTESBORD**MG+**

2-delade mötesbord inom mått 4800x1400

VX Konferensstativ levereras med massiv stålfot, 900mm. Kabeldragning genom benet möjligt.

VX Projektstativ levereras med snedställda ben i trä eller metall.

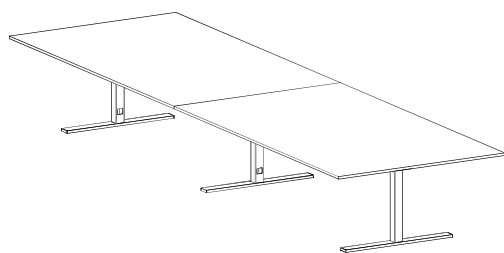
Vid beställning ange önskad bordsstorlek, profil, material samt serie, färg och höjd på stativet.

Bordsskivor (exklusive stativ)			Vit direkt-laminat (31D)	Vit HPL (31)	Tillv.HPL (39)	Desktop (88)	Faner grupp 1	Faner Grupp 2
Serie	Hörnradie	Kantprofil						
VX (3416)	0 mm	Rak med matchande kantlist, 2 st	12 849	20 001		24 240	28 064	31 670
VX (3417)	0 mm	Fasad med matchande kantlist, 2 st	13 443	20 601		24 834	28 835	32 441
Fri (3513)	30 mm	Fasad MDF, 2 st	14 155	21 682		26 140	30 350	34 146
Henry (80)	80 mm	Rak med vit plastkantlist, 2 st	13 527	21 055		25 515		
Stativ (exklusive bordsskiva):				Vit (31)	Svart (37)	Krom (13)	Ek (03) Ask (06)	Bets / Vitpigment.
VX Konferens , 3st T-ben med massiv 90cm fot, bordshöjd 73cm				23 877	23 877	34 766		
VX Konferens , 3st T-ben med massiv 90cm fot, bordshöjd 90cm				25 137	25 137	38 435		
VX Projekt , 4st ben, aluminiumsarg, bordshöjd 73cm				20 288	20 288		20 288	20 936
VX Projekt , 4st ben, aluminiumsarg, bordshöjd 90cm				21 508	21 508		21 508	22 155
VX Projekt , 6st ben, stålsarg, bordshöjd 73cm				19 019	19 019		19 019	19 990
VX Projekt , 6st ben, stålsarg, bordshöjd 90cm				20 829	20 829		20 829	21 801

Nedan anges våra standard bordsskivor i detta format, även bord i vår bordsbank har samma pris.

Kontakta kundsupport på tel 0320-184 00 för att få hjälp att söka i bordsbanken.

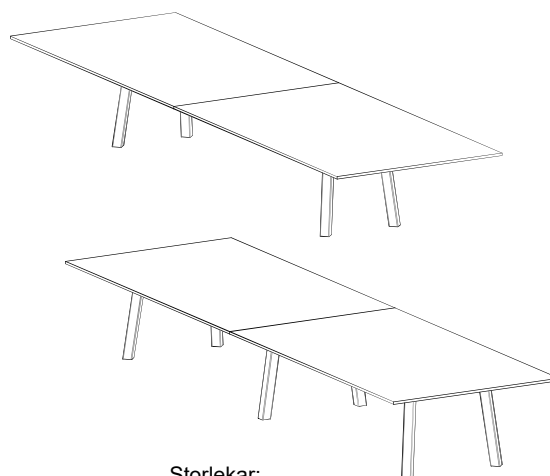
Om er önskade bordsform inte finns i bordsbanken tillkommer ett grundpris på 1800:-.

VX Konferens

Storlekar:

Längd max 4800 mm

Bredd 1300-1400 mm

VX Projekt

Storlekar:

Längd max 4800 mm

Bredd 1300-1400 mm

MOTESBORD**MG++** 2-delade mötesbord inom mått 4800x1600

VX Konferensstativ levereras med massiv stålfot, 900mm. Kabeldragning genom benet möjligt.

VX Projektstativ levereras med snedställda ben i trä eller metall.

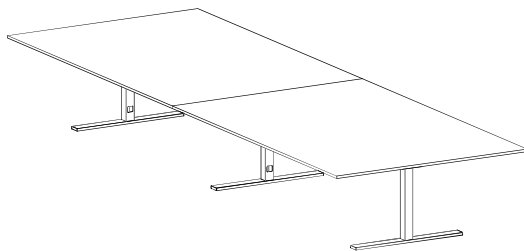
Vid beställning ange önskad bordsstorlek, profil, material samt serie, färg och höjd på stativet.

Bordsskivor (exklusive stativ)	Vit direkt-laminat (31D)	Vit HPL (31)	Tillv.HPL (39)	Desktop (88)	Faner grupp 1	Faner Grupp 2
Serie Hörnradie Kantprofil VX (3416) 0 mm Rak med matchande kantlist, 2 st	17 164	26 208		32 714	31 175	34 779
Stativ (exklusive bordsskiva):		Vit (31)	Svart (37)	Krom (13)	Ek (03) Ask (06)	Bets / Vitpigment.
VX Konferens , 3st T-ben med massiv 90cm fot, bordshöjd 73cm		30 480	30 480	41 370		
VX Konferens , 3st T-ben med massiv 90cm fot, bordshöjd 90cm		31 739	31 739	45 040		
VX Projekt , 4st ben, aluminiumsarg, bordshöjd 73cm		20 288	20 288		20 288	20 936
VX Projekt , 4st ben, aluminiumsarg, bordshöjd 90cm		21 508	21 508		21 508	22 155
VX Projekt , 6st ben, stålsarg, bordshöjd 73cm		19 019	19 019		19 019	19 990
VX Projekt , 6st ben, stålsarg, bordshöjd 90cm		20 829	20 829		20 829	21 801

Nedan anges våra standard bordsskivor i detta format, även bord i vår bordsbank har samma pris.

Kontakta kundsupport på tel 0320-184 00 för att få hjälp att söka i bordsbanken.

Om er önskade bordsform inte finns i bordsbanken tillkommer ett grundpris på 1800:-.

VX Konferens

Storlekar:

Längd max 4800 mm

Bredd 1500-1600 mm

VX Projekt

Storlekar:

Längd max 4800 mm

Bredd 1500-1600 mm

MOTESBORD**MH**

3-delade mötesbord inom mått 7200x1200

VX Konferensstativ levereras med massiv stålfot, 700mm.

VX Projektstativ levereras med snedställda ben i trä eller metall.

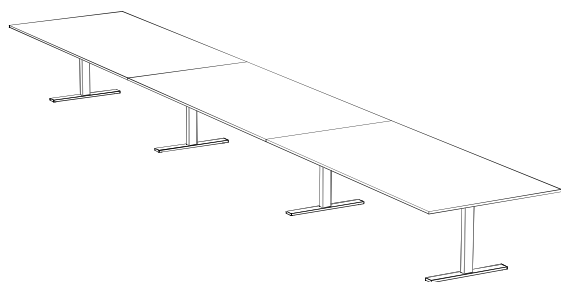
Vid beställning ange önskad bordsstorlek, profil, material samt serie, färg och höjd på stativet.

Bordsskivor (exklusive stativ)			Vit direktlaminat (31D)	Vit HPL (31)	Tillv.HPL (39)	Desktop (88)	Faner grupp 1	Faner Grupp 2
Serie	Hörnradie	Kantprofil						
VX (3416)	0 mm	Rak med matchande kantlist, 2 st	17 771	18 651	19 325	29 059	21 286	23 988
VX (3417)	0 mm	Fasad med matchande kantlist, 2 st	18 667	19 548	20 221	29 954	22 440	25 144
Fri (3513)	30 mm	Fasad MDF, 2 st	19 654	20 576	21 286	31 532	23 618	26 464
Henry (80)	80 mm	Rak med vit plastkantlist, 2 st	18 708	19 633	20 345	30 587	22 408	
Stativ (exklusive bordsskiva):				Vit (31)	Svart (37)	Krom (13)	Ek (03) Ask (06)	Bets / Vitpigment.
VX Konferens , 4st T-ben med massiv 70cm fot, bordshöjd 73cm				17 595	17 595	42 559		
VX Projekt , 8st ben, stålsarg, bordshöjd 73cm				26 722	26 722		26 722	28 013

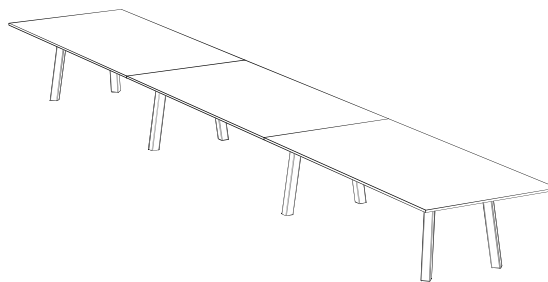
Nedan anges våra standard bordsskivor i detta format, även bord i vår bordsbank har samma pris.

Kontakta kundsupport på tel 0320-184 00 för att få hjälp att söka i bordsbanken.

Om er önskade bordsform inte finns i bordsbanken tillkommer ett grundpris på 1800:-.

VX Konferens

Storlekar:
Längd max 7200 mm
Bredd 1000-1200 mm

VX Projekt

Storlekar:
Längd max 7200 mm
Bredd 1200 mm

MOTESBORD**MH+**

3-delade mötesbord inom mått 7200x1400

VX Konferensstativ levereras med massiv stålfot, 900mm. Kabeldragning genom benet möjligt.

VX Projektstativ levereras med snedställda ben i trä eller metall.

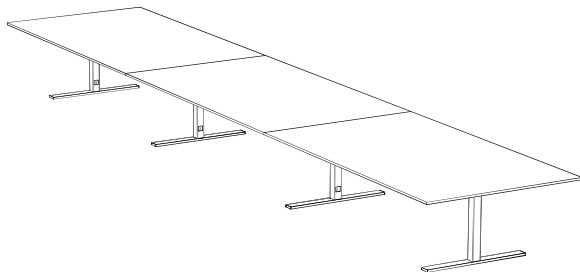
Vid beställning ange önskad bordsstorlek, profil, material samt serie, färg och höjd på stativet.

Bordsskivor (exklusive stativ)			Vit direkt-laminat (31D)	Vit HPL (31)	Tillv.HPL (39)	Desktop (88)	Faner grupp 1	Faner Grupp 2
Serie	Hörnradie	Kantprofil						
VX (3416)	0 mm	Rak med matchande kantlist, 2 st	19 271	30 004		36 354	42 099	47 505
VX (3417)	0 mm	Fasad med matchande kantlist, 2 st	20 167	30 899		37 253	43 253	48 660
Fri (3513)	30 mm	Fasad MDF, 2 st	21 232	32 527		39 210	45 529	51 218
Henry (80)	80 mm	Rak med vit plastkantlist, 2 st	20 290	31 582		38 269		
Stativ (exklusive bordsskiva):				Vit (31)	Svart (37)	Krom (13)	Ek (03) Ask (06)	Bets / Vitpigment.
VX Konferens , 4st T-ben med massiv 90cm fot, bordshöjd 73cm				33 204	33 204	45 623		
VX Konferens , 4st T-ben med massiv 90cm fot, bordshöjd 90cm				34 887	34 887	50 513		
VX Projekt , 8st ben, stålsarg, bordshöjd 73cm				26 722	26 722		26 722	28 013

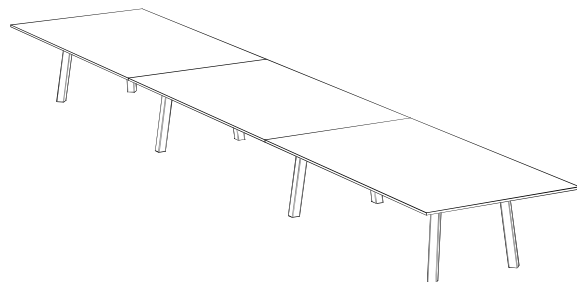
Nedan anges våra standard bordsskivor i detta format, även bord i vår bordsbank har samma pris.

Kontakta kundsupport på tel 0320-184 00 för att få hjälp att söka i bordsbanken.

Om er önskade bordsform inte finns i bordsbanken tillkommer ett grundpris på 1800:-.

VX Konferens

Storlekar:
Längd max 7200 mm
Bredd 1300-1400 mm

VX Projekt

Storlekar:
Längd max 7200 mm
Bredd 1300-1400 mm

MOTESBORD**MH++** 3-delade mötesbord inom mått 7200x1600

VX Konferensstativ levereras med massiv stålfot, 900mm. Kabeldragning genom benet möjligt.

VX Projektstativ levereras med snedställda ben i trä eller metall.

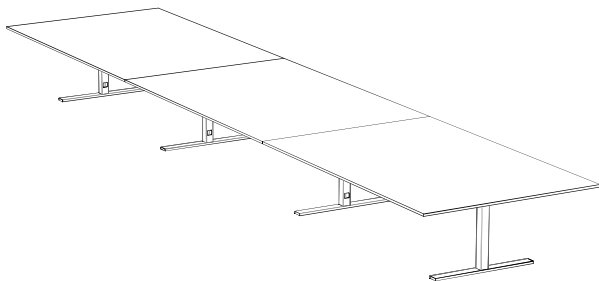
Vid beställning ange önskad bordsstorlek, profil, material samt serie, färg och höjd på stativet.

Bordsskivor (exklusive stativ)			Vit direkt-laminat (31D)	Vit HPL (31)	Tillv.HPL (39)	Desktop (88)	Faner grupp 1	Faner Grupp 2
Serie	Hörnradie	Kantprofil						
VX (3416)	0 mm	Rak med matchande kantlist, 2 st	26 197	39 808		49 564	47 215	52 621
Stativ (exklusive bordsskiva):				Vit (31)	Svart (37)	Krom (13)	Ek (03) Ask (06)	Bets / Vitpigment.
VX Konferens , 4st T-ben med massiv 90cm fot, bordshöjd 73cm				42 412	42 412	56 934		
VX Projekt , 8st ben, stålsarg, bordshöjd 73cm				26 722	26 722		26 722	28 013

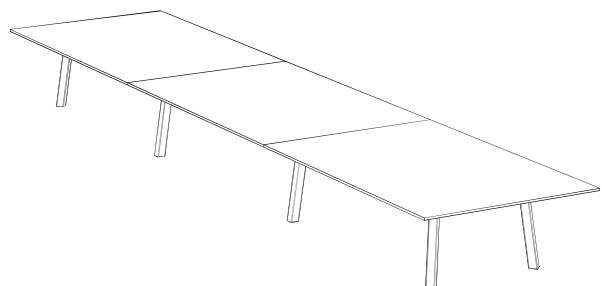
Nedan anges våra standard bordsskivor i detta format, även bord i vår bordsbank har samma pris.

Kontakta kundsupport på tel 0320-184 00 för att få hjälp att söka i bordsbanken.

Om er önskade bordsform inte finns i bordsbanken tillkommer ett grundpris på 1800:-.

VX Konferens

Storlekar:
Längd max 7200 mm
Bredd 1500-1600 mm

VX Projekt

Storlekar:
Längd max 7200 mm
Bredd 1500-1600 mm

MOTESBORD**Q****Kvadratiska mötesbord**

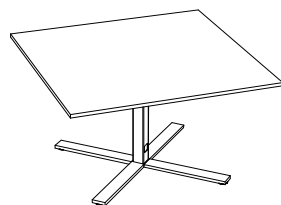
VX Konferensstativ levereras med massiv kryssfot. Kabeldragningen genom benet möjligt.

Välj först serie/kantprofil samt storlek på bordsskiva och sedan kryssfot som passar till vald bordsstorlek.

Kvadratiska skivor 600-900 mm (exklusive stativ)			Vit direkt-laminat (31D)	Vit HPL (31)	Tillv.HPL (39)	Desktop (88)	Faner grupp 1	Faner Grupp 2
Serie	Hörnradie	Kantprofil						
VX (3416)	0 mm	Rak med matchande kantlist	3 050	3 209	3 951	3 951	3 794	4 375
VX (3417)	0 mm	Fasad med matchande kantlist	3 929	4 137	4 877	4 877	4 722	5 305
Fri (3513)	30 mm	Fasad MDF	4 177	4 396	5 414	5 414	5 196	5 779
Henry (80)	80 mm	Rak med vit plastkantlist	4 258	4 483	5 519	5 519	5 301	

VX Konferens Kryssfot* i bordshöjd 730 mm passande stlk:	Vit (31)	Svart (37)	Krom (13)
600X600-900x900 mm	3 682	3 682	5 497
Tillägg för stativ i höjd 900 mm	211	211	1 223
Tillägg för stativ i höjd 1060 mm	256	256	1 681

* Utgående produkt, säljes endast så lång lagret räcker. Kontakta kundsupport för lagerstatus.



Storlekar (mm):

600x600
700x700
800x800
900x900

MOTESBORD**R1**

Runda mötesbord inom diameter 1400.

VX Konferensstativ levereras med massiv kryssfot. Kabeldragningen genom benet möjligt.

VX Projekt Konferensbord levereras med snedställda ben i trä eller metall.

Vid beställning ange önskad bordsstorlek, profil, material samt serie, färg och höjd på stativet.

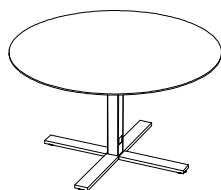
Serie	Hörnradie	Kantprofil	Vit direkt-laminat (31D)	Vit HPL (31)	Tillv.HPL (39)	Desktop (88)	Faner grupp 1	Faner Grupp 2
Runda skivor 600 - 900 mm (exklusive stativ)								
VX (3416)	0 mm	Rak med matchande kantlist	3 050	3 209	3 951	3 951	3 794	4 375
VX (3417)	0 mm	Fasad med matchande kantlist	3 929	4 137	4 877	4 877	4 722	5 305
Fri (3513)	30 mm	Fasad MDF	4 177	4 396	5 414	5 414	5 196	5 779
Runda skivor 1000 - 1200 mm (exklusive stativ)								
VX (3416)	0 mm	Rak med matchande kantlist	3 681	3 874	4 742	5 481	4 380	4 961
VX (3417)	0 mm	Fasad med matchande kantlist	4 560	4 803	5 671	6 411	5 306	5 891
Fri (3513)	30 mm	Fasad MDF	5 039	5 305	6 498	7 514	6 001	6 587
Rund skiva 1400 mm (exklusive stativ)								
VX (3416)	0 mm	Rak med matchande kantlist	5 973	9 550		11 669	13 583	15 385
VX (3417)	0 mm	Fasad med matchande kantlist	6 272	9 849		11 967	13 968	15 771
Fri (3513)	30 mm	Fasad MDF	6 602	10 369		12 596	14 703	16 597

Tillval: kabellucka 980

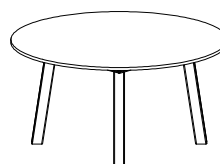
VX Konferens kryssfot* i bordshöjd 730 mm passande stlk:	Vit (31)	Svart (37)	Krom (13)
600-900 mm	3 682	3 682	5 497
Tillägg för stativ i höjd 900 mm	211	211	1 223
Tillägg för stativ i höjd 1060 mm	256	256	1 681

* Utgående produkt, säljes endast så lång lagret räcker. Kontakta kundsupport för lagerstatus.

VX Projekt 4st ben med stålsarg (exklusive bordsskiva):	Vit (31)	Svart (37)	Faner grupp 1	Faner grupp 2
Stativ i bordshöjd 730 mmm	11 315	11 315	11 315	11 964
Stativ i bordshöjd 900 mm	12 533	12 533	12 533	13 184

VX Konferens

Storlekar (mm):
Ø 600, 700, 800, 900.

VX Projekt

Storlekar (mm):
Ø 1000, 1200, 1400.

MOTESBORD**R2**

2-delade runda/kvadratiska mötesbord inom 2400x2400 mm

Välj först serie/kantprofil på bordsskivorna och lägg sedan till pris för stativet.

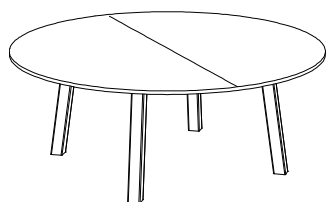
VX Projekt Konferensbord levereras alltid med snedställda ben i trä eller metall.

Vid beställning ange önskad bordsstorlek, profil, material samt färg och höjd på stativet.

Runda/kvadratiska skivor 1500 - 2400 mm (exklusive stativ)			Vit direkt-laminat (31D)	Vit HPL (31)	Tillv.HPL (39)	Desktop (88)	Faner grupp 1	Faner Grupp 2
Serie	Hörnradie	Kantprofil						
VX (3416)	0 mm	Rak med matchande kantlist	11 848	12 433	12 887	19 371	14 189	15 993
VX (3417)	0 mm	Fasad med matchande kantlist	12 445	13 032	13 483	19 969	14 959	16 761
Fri (3513)	30 mm	Fasad MDF	13 101	13 717	14 189	21 020	15 747	17 644

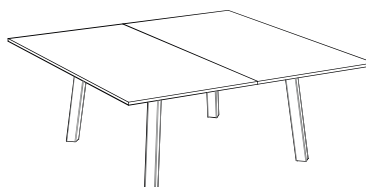
Tillval: kabellucka 980

VX Projekt 4st ben med stålsarg (exklusive bordsskiva):	Vit (31)	Svart (37)	Faner grupp 1	Faner grupp 2
Stativ i bordshöjd 73 cm	11 315	11 315	11 315	11 964
Stativ i bordshöjd 90 cm	12 533	12 533	12 533	13 184

VX Projekt runda bord

Storlekar (mm):

Ø 1500, 1600, 1800, 2000, 2400.

VX Projekt rektangulära bord

Storlekar (mm):

1500X1500, 1600x1600, 1800x1800, 2000x2000, 2400x2400.




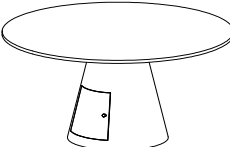
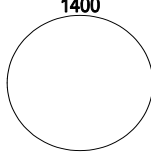
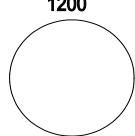
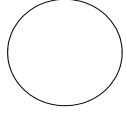


Illustration	Beskrivning	Artikelnummer	Material	Pris
<p>Tin Design: Morgan Rudberg och Lars Pettersson</p>   				
<p>Tin KONFERENSBORD</p> <ul style="list-style-type: none"> • Bordsskivor i 19 mm MDF, matchande kantlist. • Rektangulära bord har hörnradie 0 mm. • Underrede av perforerad, valsad plåt. Välj vitt (31) eller svart (37). • Andra RAL-kulörer mot offert. • Två bordshöjder; 72 och 90 cm. • Tillval: stativ med servicelucka för enkel åtkomst av kablage. • VX kabellucka på fals passar till Tin. • För mer produktinformation se www.horreds.se. 				
<p>Material: Vitt högtryckslaminat = närmaste NCS S0502-Y Tillvalslaminat HPL: Ljusgrå, Mellangrå, Antracit och Svart Desktop: 4132 Ash, 4154 Burgundy, 4166 Charcoal, 4172 Mauve, 4174 Conifer, 4175 Pebble, 4176 Mushroom, 4177 Vapour, 4179 Smokey Blue, 4184 Olive. Fanergrupp 1: Ek (03) och Ask (06) Fanergrupp 2: Svartbetsad Ek (73), Mörkbetsad Ask (76), Vitpigmenterad Ek (30), Vitpigmenterad Ask (10)</p>				
Runda bordsskivor:				
 <p style="text-align: center;">1400</p>	Bordsskiva diameter 1400 mm exklusive underrede och kabellucka	47 31 1603174	Vit HPL	10 028
		47 39 1603174	Tillval HPL	
		47 88 1603174	Desktop	12 253
		47 xx 1603174	Faner gr 1	14 263
		47 xx 1603174	Faner gr 2	16 155
 <p style="text-align: center;">1200</p>	Bordsskiva diameter 1200 mm exklusive underrede och kabellucka	47 31 1603175	Vit HPL	4 069
		47 39 1603175	Tillval HPL	4 981
		47 88 1603175	Desktop	5 756
		47 xx 1603175	Faner gr 1	4 598
		47 xx 1603175	Faner gr 2	5 210
 <p style="text-align: center;">1100</p>	Bordsskiva diameter 1100 mm exklusive underrede och kabellucka	47 31 1603300	Vit HPL	4 069
		47 39 1603300	Tillval HPL	4 981
		47 88 1603300	Desktop	5 756
		47 xx 1603300	Faner gr 1	4 598
		47 xx 1603300	Faner gr 2	5 210
Rektangulära bordsskivor:				
 <p style="text-align: center;">2400</p> <p style="text-align: right;">1400</p>	Bordsskiva 2400x1400 mm exklusive underrede och kabellucka	47 31 16007713	Vit HPL	10 028
		47 39 16007713	Tillval HPL	
		47 88 16007713	Desktop	12 253
		47 xx 16007713	Faner gr 1	14 263
		47 xx 16007713	Faner gr 2	16 155
 <p style="text-align: center;">2400</p> <p style="text-align: right;">1200</p>	Bordsskiva 2400x1200 mm exklusive underrede och kabellucka	47 31 1603439	Vit HPL	6 057
		47 39 1603439	Tillvals HPL	6 531
		47 88 1603439	Desktop	9 698
		47 xx 1603439	Faner gr 1	6 977
		47 xx 1603439	Faner gr 2	7 923

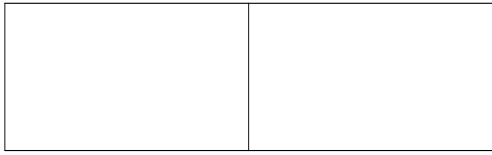


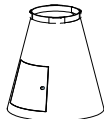
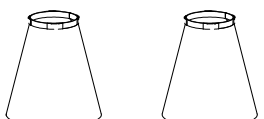
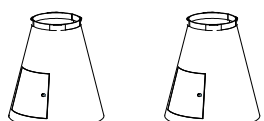
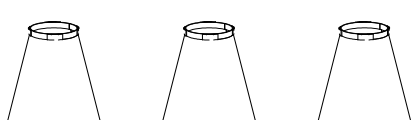
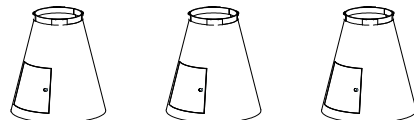
Illustration	Beskrivning	Artikelnummer	Material	Pris
	Bordsskiva 4800x1400 (2-delad) exklusive underrede och kabellucka	47 31 16xxxxx	Vit HPL	21 001
		47 39 16xxxxx	Tillval HPL	
		47 88 160xxxx	Desktop	25 451
		47 xx 160xxxx	Faner gr 1	29 469
		47 xx 160xxxx	Faner gr 2	33 254
	Bordsskiva 4800x1200 (2-delad) exklusive underrede och kabellucka	47 31 1603440	Vit HPL	13 055
		47 39 1603440	Tillval HPL	13 530
		47 88 1603440	Desktop	20 342
		47 xx 1603440	Faner gr 1	14 898
		47 xx 1603440	Faner gr 2	16 790
Underreden:				
	1 st kon höjd 72 cm, till runda bord, utan servicelucka	47 xx 721	Vit / Svart	21 461
	1 st kon höjd 90 cm, till runda bord, utan servicelucka	47 xx 901	Vit / Svart	22 666
	1 st kon höjd 72 cm, till runda bord, med servicelucka	47 xx 721-1	Vit / Svart	24 688
	1 st kon höjd 90 cm, till runda bord, med servicelucka	47 xx 901-1	Vit / Svart	25 890
	2 st koner, höjd 72 cm, till rektangu- lära bord, utan servicelucka	47 xx 722	Vit / Svart	41 257
	2 st koner, höjd 90 cm, till rektangu- lära bord, utan servicelucka	47 xx 902	Vit / Svart	43 802
	2 st koner, höjd 72 cm, till rektangu- lära bord, med servicelucka	47 xx 722-1	Vit / Svart	47 843
	2 st koner, höjd 90 cm, till rektangu- lära bord, med servicelucka	47 xx 902-1	Vit / Svart	50 252
	3 st koner, höjd 72 cm, till 2-delade rekt. bord, utan servicelucka	47 xx 723	Vit / Svart	61 950
	3 st koner, höjd 90 cm, till 2-delade rekt. bord, utan servicelucka	47 xx 903	Vit / Svart	65 560
	3 st koner, höjd 72 cm, till 2-delade rekt. bord, med servicelucka	47 xx 723-1	Vit / Svart	71 628
	3 st koner, höjd 90 cm, till 2-delade rekt. bord, med servicelucka	47 xx 903-1	Vit / Svart	75 239

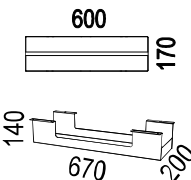
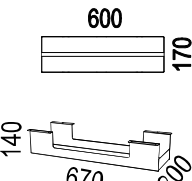


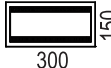

Illustration	Beskrivning	Artikelnummer	Material	Pris
KABELLUCKOR TILL KONFERENSBORD				
Kabelluckor passande till våra serier: <ul style="list-style-type: none"> • VX Konferens • VX Projekt Konferens 				
Kabellucka på gångjärn				
	Kabellucka till konferensbord, fasad MDF-kant. Håltagningsmått 600x170 mm med 2 st gångjärnsklaffar å 596x75 mm. Kabelränna (svart alt vit) ingår. Ellist beställes separat <i>Kan ej användas till bord i direktlaminat.</i>	34 31 04967	Vit HPL	3 768
		34 39 04967	Tillvals HPL	3 768
		34 88 04967	Desktop	3 768
	Kabellucka till konferensbord, fasad MDF-kant. Håltagningsmått 600x170 mm med 2 st gångjärnsklaffar å 575x72 mm. Kabelränna (svart alt vit) ingår. Ellist beställes separat. Kabelluckan utföres i samma material som bordsskivan och fanerpassas.	35 xx 980x	Faner	5 027
	Axessline ellist med 5xEI, 2xUSB-laddare, 1xHDMI, 4xData, och 2xUSB. 2 m nätkabel.	93 5- T5UD-15		3 256
Bibox (passar även Nomono konferens)				
	Bi-Box Stor, öppningsbar lucka och kabeldike i ett, inklusive håltagning. Power Inlay, skruvas enkelt fast i botten på Bi-Box Stor, 4 el, 4 nät, 4 USB	72 10 01-1	Vit	4 286
		72 10 01-2	Svart	4 286
		72 10 04		2 730
	Bi-Box Liten, öppningsbar lucka och kabeldike i ett, inklusive håltagning Power Inlay, skruvas enkelt fast i botten på Bi-Box Liten och Stor, 3 el och 2 nät	72 10 00-1	Vit	2 361
		72 10 00-2	Svart	2 361
		72 10 02		1 198
Kabellucka på fals (passar även Tin)				
	VX Kabellucka på fals, diameter 260 mm. Inkl runt kabeldike i (svart eller vitt) med 3 st PD10 (eluttag + magic hole), Kabelluckan utföres i samma material som bordsskiva. Tilläggspriser för alternativa uttag: PD12 (eluttag, data, USB-laddare) PD13 (eluttag, HDMI, USB) <u>OBS: tilläggspriser är styckpriser/uttag</u>	34 xxxx 06470		4 047
			tillägg / list	826
			tillägg / list	1 125






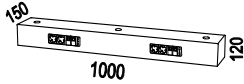
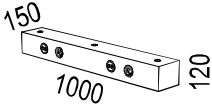
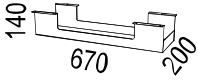
Illustration	Beskrivning	Artikelnummer	Material	Pris
Powerdot (Passar även Tin och Nomono konferens)				
	Powerdot kabelgenomföring 80 mm. 1 el, 4 magic holes.	935 -PD10	Svart	921
		935 -PD10W	Vit	921
	Powerdot kabelgenomföring 80 mm. 1 el, 2 USB-laddare, 1 magic hole. Justerbar i 3 nivåer.	935 -PD14	Svart	1 734
		935 -PD14W	Vit	1 734
	Powerdot kabelgenomföring 80 mm. 1 el, 1 USB/A-laddare, 1 USB/C, 2 magic holes. Justerbar i 2 nivåer.	935 -PD16	Svart	1 911
		935 -PD16W	Vit	1 911
	USB-C laddare 18 W, passar till 935-PD16	935 -USBC18	Svart	515
	Powerdot kabelgenomföring 60 mm. 1 el, 1 USB-laddare.	935 -PM61	Svart	1 322
		935 -PM61W	Vit	1 322
	Trådlös laddare ø 60 mm	935 -QI60	Svart	1 911
		935 -QI60W	Vit	1 911
	Håltagning enligt kundönskemål	HÅLT.2		943
	Kabelslang i textil. Längd 1500 mm	29 31 1500	Vit	985
		29 37 1500	Svart	985
Hub				
	Hub i plåt, bestyckad med 4 st uttagslister (3 st jordade uttag/list). Inkl håltagning i bord och anslutningskablar 1,5 m. Vit alt svart strukturlack. Förberedd för lampor alternativt skärmar. Tilläggspriser för alternativa uttagslister: 2 st jordade uttag, 1 st magic hole 11mm 2 st jordade uttag, 2 st USB-laddare (5,2V-2,15 amp) <u>OBS: tilläggspriser är stycpriser/uttagslist</u>	34 31 04084	Vit 9016	10 825
		34 37 04084	Svart 9005	10 825
		SP- HARR-4	tillägg / list	507
		SP- HARR-9	tillägg / list	2 685
	Hub i Forbo desktop, betyckad med 4 st eluttag (PM50) och 4 st USB-laddare (PM51). Förberedd för lampor alternativt skärmar.	34 xxxx 08350	Desktop	9 116
	Kabeldike konferens 670x200x140 mm.	34 31 04381	Vit	1 300
		34 37 04381	Svart	1 300

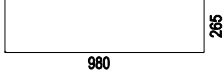
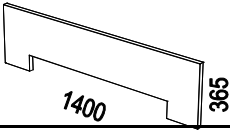
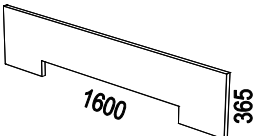
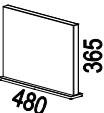
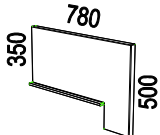
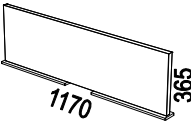
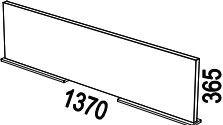


Illustration	Beskrivning	Artikelnummer	Material	Pris	
Skärmar till Hub <ul style="list-style-type: none"> Tjocklek ca 35 mm, varav 30 mm ljudabsorbent. Andra tyger än angivna nedan; mot offert. Glöm inte ange färgkod; se respektive tygleverantörs websida. 					
Prisgrupp 1: Camira: Cara, Carlow Gabriel: Event Screen, Hush		Prisgrupp 2: Camira: Blazer Lite Gabriel: Soul, Soul Mel, Twist, Twist Mel. Kvadrat: Hint Nevotex: Slope		Prisgrupp 3: Camira: Blazer, Main Line Flax Gabriel: Bond, Rondo Kvadrat: Remix, Remix Scr., Floyd Scr. Nevotex: Lido, Lido Trend, Wooly Wide	
	Ljudabsorberande, tygklädd bordsskärm 980x265x35 mm, för fäste i Hub. Inkl vita eller svarta skärmfästen.	34 xx 03375-x	prisgrupp 1 prisgrupp 2 prisgrupp 3	2 913 3 124 3 403	
	Ljudabsorberande, tygklädd bordsskärm 1400x365x35 mm, för fäste i Hub. Inkl vita eller svarta skärmfästen.	34 xx 04358-x	prisgrupp 1 prisgrupp 2 prisgrupp 3	3 330 3 545 3 867	
	Ljudabsorberande, tygklädd bordsskärm 1600x365x35 mm, för fäste i Hub. Inkl vita eller svarta skärmfästen.	34 xx 04359-x	prisgrupp 1 prisgrupp 2 prisgrupp 3	3 476 3 733 4 071	
	Fristående ljudabsorberande sidoskärm, 480x365x35 mm. Inkl fot i pulverlackat stål. Välj färg på foten; vit eller svart.	34 xx 03374-x	prisgrupp 1 prisgrupp 2 prisgrupp 3	2 419 2 570 2 802	
	Fristående ljudabsorberande sidoskärm, 780x350x35 mm. Inkl fot i pulverlackat stål. Välj färg på foten; vit eller svart.	34 xx 06360-x	prisgrupp 1 prisgrupp 2 prisgrupp 3	2 996 3 297 3 596	
	Fristående ljudabsorberande sidoskärm, 1170x365x35 mm. Inkl fot i pulverlackat stål. Välj färg på foten; vit eller svart.	34 xx 04360-x	prisgrupp 1 prisgrupp 2 prisgrupp 3	4 554 4 880 5 322	
	Fristående ljudabsorberande sidoskärm, 1370x365x35 mm. Inkl fot i pulverlackat stål. Välj färg på foten; vit eller svart.	34 xx 04361-x	prisgrupp 1 prisgrupp 2 prisgrupp 3	4 687 5 050 5 508	
	Pennfack till fristående sidoskärm	34 31 03357 34 37 03357	Vit Svart	567 567	
Lampa till Hub					
	Lampa Sempé med varmvit LED ljuskälla (8W), optisk lins och bländskyddande reflektor- konstruktion. Justerbar skärm. Material: stål och aluminium. Inkl specialfäste för Hub. För detaljerad info; se www.wastberg.com	W103 B- 371 W103 B- 372	Svart lampa/ vitt fäste Svart lampa/ svart fäste	9 557 9 557	



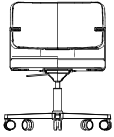
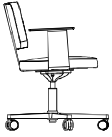
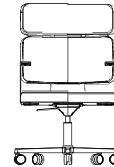

Illustration	Beskrivning	Artikelnummer	Prisgrupp	Pris
Grand Design: Thomas Bernstrand och Stefan Borselius				
	Grand STOL <ul style="list-style-type: none"> • Helklädd konferens eller mötesstol. Rygg i två höjder. • Sits av formgjutet CMHR-skum på plywood, formgjuten rygg med metallinlägg. • Med karmstöd i massiv ek / ask alternativt svart läder. • Karmstolar i läder har alltid läderklädda handtag som standard. • Går även att beställa utan karmstöd. • 5-vingat aluminiumstativ med hjul i pulverlack (vitt och svart). Hög/sänk. • 4-vingat aluminiumstativ, med och utan hjul, i pulverlack (vitt och svart). • Lounge-modell med fotplatta och autoretur (vitt och svart). • Stativ med hjul har rullbana av polyuretan, lämplig för alla golv. • Pris för stolar i läder i mindre antal än 2 st; mot offert. • För mer produktinformation se www.horreds.se 			
	Stativ: Vit RAL 9016 (31) Svart RAL 9005 (37)	Karmstöd: Ek (03), Ask (06), Svart ek (73), Mörk ask (76), Vit ek (30), Vit ask (10)		
5-VINGAD MED HJUL <ul style="list-style-type: none"> • Sitthöjd 44-49 cm • Höjd låg rygg 82-87 cm / Höjd hög rygg 104-109 cm • Bredd 67 cm • Höjd armstöd 63-69 cm • Djup 65 cm 				
 	Karmstol med låg rygg och karmstöd i massiv ek / ask (natur/vitpig./mörkbets). 5-vingat stativ, höj-sänkbart 44-49 cm, vipp Vit (31) Svart (37)	71 xx xx 11M-xxx	Prisgrupp 1 10 843 Prisgrupp 2 11 144 Prisgrupp 3 11 484 Prisgrupp 4 11 825 Prisgrupp 5 12 206 Prisgrupp 6 12 626 Prisgrupp 7 13 228 Läder* 13 863	
	*OBS Läder: min. antal 2 st i samma kulör *OBS Stolar i läder har matchande karmstöd Tillägg för karmstöd klädda i svart läder 343 Tillägg för intervallbromsade hjul 227	Avdrag för stol utan karmstöd 71 xx 00 11M-xxx -961		
 	Karmstol med hög rygg och karmstöd i massiv ek / ask (natur/vitpig./mörkbets). 5-vingat stativ, höj-sänkbart 44-49 cm, vipp Vit (31) Svart (37)	71 xx xx 11H-xxx	Prisgrupp 1 12 458 Prisgrupp 2 12 833 Prisgrupp 3 13 259 Prisgrupp 4 13 686 Prisgrupp 5 14 161 Prisgrupp 6 14 687 Prisgrupp 7 15 439 Läder* 16 319	
	*OBS Läder: min. antal 2 st i samma kulör *OBS Stolar i läder har matchande karmstöd Tillägg för karmstöd klädda i svart läder 343 Tillägg för intervallbromsade hjul 227	Avdrag för stol utan karmstöd 71 xx 00 11H-xxx -961		


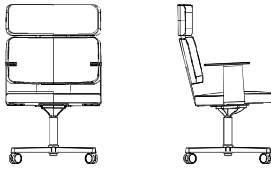
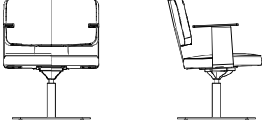
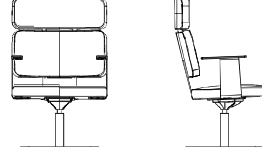
Illustration	Beskrivning	Artikelnummer	Prisgrupp	Pris
<p>4-VINGAD MED HJUL</p> <ul style="list-style-type: none"> • Sitthöjd 46 cm • Höjd låg rygg 84 cm / Höjd hög rygg 106 cm • Bredd inklusive armstöd 60 cm / exklusive armstöd 59 cm • Höjd armstöd 67cm • Djup 59 cm 				
	<p>Karmstol med låg rygg och karmstöd i massiv ek / ask (natur/vitpigmen./mörkbets).</p> <p>4-vingat stativ i fast höjd med hjul, vipp</p> <p>Vit (31) Svart (37)</p>	71 xx xx 20M-xxx	<p>Prisgrupp 1 10 450</p> <p>Prisgrupp 2 10 751</p> <p>Prisgrupp 3 11 091</p> <p>Prisgrupp 4 11 432</p> <p>Prisgrupp 5 11 813</p> <p>Prisgrupp 6 12 234</p> <p>Prisgrupp 7 12 835</p> <p>Läder* 13 469</p>	
	<p>*OBS Läder: min. antal 2 st i samma kulör</p> <p>*OBS Stolar i läder har matchande karmstöd</p> <p>Tillägg för karmstöd klädda i svart läder 343</p> <p>Tillägg för intervallbromsade hjul 227</p> <p>Avdrag för stol utan karmstöd -961</p>	71 xx 00 20M-xxx		
	<p>Karmstol med hög rygg och karmstöd i massiv ek / ask (natur/vitpigmen./mörkbets).</p> <p>4-vingat stativ i fast höjd med hjul, vipp</p> <p>Vit (31) Svart (37)</p>	71 xx xx 20H-xxx	<p>Prisgrupp 1 12 072</p> <p>Prisgrupp 2 12 448</p> <p>Prisgrupp 3 12 873</p> <p>Prisgrupp 4 13 299</p> <p>Prisgrupp 5 13 775</p> <p>Prisgrupp 6 14 301</p> <p>Prisgrupp 7 15 053</p> <p>Läder* 15 933</p>	
	<p>*OBS Läder: min. antal 2 st i samma kulör</p> <p>*OBS Stolar i läder har matchande karmstöd</p> <p>Tillägg för karmstöd klädda i svart läder 343</p> <p>Tillägg för intervallbromsade hjul 227</p> <p>Avdrag för stol utan karmstöd -961</p>	71 xx 00 20H-xxx		

Illustration	Beskrivning	Artikelnummer	Prisgrupp	Pris
<p>LOUNGE-STOL MED FOTPLATTA</p> <ul style="list-style-type: none"> • Sitthöjd 41 cm • Höjd låg rygg 79 cm / Höjd hög rygg 101 cm • Bredd inklusive armstöd 60 cm / exklusive armstöd 59 cm • Höjd armstöd 67cm • Djup 59 cm 				
	<p>Karmstol med låg rygg och karmstöd i massiv ek / ask (natur/vitpig./mörkbets)</p> <p>Loungestativ i fast höjd med fotplatta, vipp och autoretur.</p> <p>Vit (31) Svart (37)</p> <p>*OBS Läder: min. antal 2 st i samma kulör</p> <p>*OBS Stolar i läder har matchande karmstöd</p> <p>Tillägg för karmstöd klädda i svart läder</p> <p>Avdrag för stol utan karmstöd</p>	<p>71 xx xx 30M-xxx</p> <p>71 xx 00 30M-xxx</p>	<p>Prisgrupp 1</p> <p>Prisgrupp 2</p> <p>Prisgrupp 3</p> <p>Prisgrupp 4</p> <p>Prisgrupp 5</p> <p>Prisgrupp 6</p> <p>Prisgrupp 7</p> <p>Läder*</p>	<p>10 819</p> <p>11 120</p> <p>11 461</p> <p>11 801</p> <p>12 182</p> <p>12 603</p> <p>13 204</p> <p>13 839</p> <p>343</p> <p>-961</p>
	<p>Karmstol med hög rygg och karmstöd i massiv ek / ask (natur/vitpig./mörkbets)</p> <p>Loungestativ i fast höjd med fotplatta, vipp och autoretur.</p> <p>Vit (31) Svart (37)</p> <p>*OBS Läder: min. antal 2 st i samma kulör</p> <p>*OBS Stolar i läder har matchande karmstöd</p> <p>Tillägg för karmstöd klädda i svart läder</p> <p>Avdrag för stol utan karmstöd</p>	<p>71 xx xx 30H-xxx</p> <p>71 xx 00 30H-xxx</p>	<p>Prisgrupp 1</p> <p>Prisgrupp 2</p> <p>Prisgrupp 3</p> <p>Prisgrupp 4</p> <p>Prisgrupp 5</p> <p>Prisgrupp 6</p> <p>Prisgrupp 7</p> <p>Läder*</p>	<p>12 440</p> <p>12 816</p> <p>13 243</p> <p>13 668</p> <p>14 145</p> <p>14 671</p> <p>15 421</p> <p>16 302</p> <p>343</p> <p>-999</p>

Glove Design: Fredrik Mattson**Glove Medium och High**

- Helklädd mötesstol
- Stomme av formgjutet kallskum (HR) med metallram. CMHR-skum som tillval (+ 280:-).
- Stativ med hjul har rullbana av polyuretan, lämplig för alla golv.
- Önskat stativ i annan färg än standard; kontakta oss för offert.
- För tygval; se Tyger - Prisgrupper. Önskas annat tyg; kontakta oss för offert.
- Nyhet: kanalsydd klädsel Bolster som tillval i prisgrupp 1-7 exkl. konstläder.
- 6 olika stativ:



5-vingat aluminiumstativ i svart alt. vit pulverlack eller polerad aluminium. Vipp, justerbar höjd 43-53 cm.



4-vingat aluminiumstativ med hjul och vipp. Svart alt vit. Pulverlack eller polerad aluminium.



4-vingat aluminiumstativ med glidfötter och vipp. Svart alt vit pulverlack eller polerad aluminium.



5-vingat stålstativ i svart alt. vit pulverlack eller förkromat utförande. Vipp, fast höjd 45 cm. Tillval: justerbar höjd.



4-bent stålstativ i svart alt. vit pulverlack eller förkromat utförande.



4-bent trästativ i ek alt. ask.

**Glove Bolster Cover**

Har du en Glove som behöver förnyas?

Nu finns Glove Bolster Cover, ett överdrag till Glove High och Medium.

Överdraget Bolster ger inte bara Glove ett nytt liv, utan även en ny karaktär.

En figursydd, lösare och något mer komfortabel sittupplevelse.



- För mer produktinformation se www.horreds.se


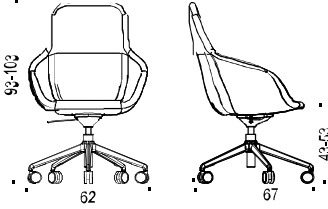
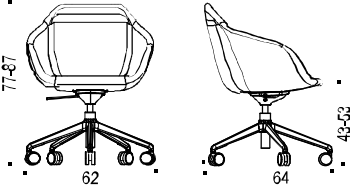
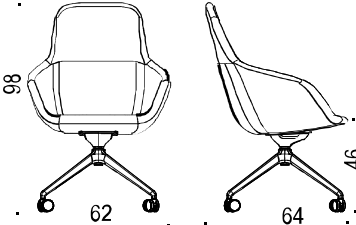
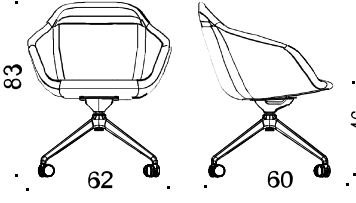
Illustration	Beskrivning	Artikelnummer	Prisgrupp	Pris
Glove Design: Fredrik Mattson		 MÖBELFAKTA		
Glove STOL				
	<p>Stol, hög rygg 5-vingat aluminiumstativ med vipp, roterbart, justerbar höjd 43-53 cm. Stativ svart (37).</p> <p><i>*OBS! Läder: min. antal 2 st i samma kulör</i> <i>Tillägg för Bolster klädsel pg 1-7 (ej konstläder)</i> <i>Tillägg för intervallbromsade hjul</i> <i>Tillägg för polerat stativ (13) alt. vitt (31)</i> <i>Tillägg för gunga med justerbar hårdhet</i></p>	51 xx 51H01-xxx	Prisgrupp 1 Prisgrupp 2 Prisgrupp 3 Prisgrupp 4 Prisgrupp 5 Prisgrupp 6 Prisgrupp 7 Läder*	8 764 9 168 9 625 10 082 10 593 11 157 11 965 12 431 1 154 223 452 796
	<p>Stol, medium rygg 5-vingat aluminiumstativ med vipp, roterbart, justerbar höjd 43-53 cm. Stativ svart (37).</p> <p><i>*OBS! Läder: min. antal 2 st i samma kulör</i> <i>Tillägg för Bolster klädsel pg 1-7 (ej konstläder)</i> <i>Tillägg för intervallbromsade hjul</i> <i>Tillägg för polerat stativ (13) alt. vitt (31)</i> <i>Tillägg för gunga med justerbar hårdhet</i></p>	51 xx 51M01-xxx	Prisgrupp 1 Prisgrupp 2 Prisgrupp 3 Prisgrupp 4 Prisgrupp 5 Prisgrupp 6 Prisgrupp 7 Läder*	8 108 8 458 8 854 9 251 9 693 10 182 10 881 11 928 1 154 223 452 796
	<p>Stol, hög rygg 4-vingat aluminiumstativ med hjul och vipp, roterbart. Stativ svart (37)</p> <p><i>*OBS! Läder: min. antal 2 st i samma kulör</i> <i>Tillägg för Bolster klädsel pg 1-7 (ej konstläder)</i> <i>Tillägg för polerat stativ (13) alt. vitt (31)</i></p>	51 xx 31H01-xxx	Prisgrupp 1 Prisgrupp 2 Prisgrupp 3 Prisgrupp 4 Prisgrupp 5 Prisgrupp 6 Prisgrupp 7 Läder*	8 389 8 793 9 251 9 707 10 219 10 782 11 590 12 056 1 154 349
	<p>Stol, medium rygg 4-vingat aluminiumstativ med hjul och vipp, roterbart. Stativ svart (37)</p> <p><i>*OBS! Läder: min. antal 2 st i samma kulör</i> <i>Tillägg för Bolster klädsel pg 1-7 (ej konstläder)</i> <i>Tillägg för polerat stativ (13) alt. vitt (31)</i></p>	51 xx 31M01-xxx	Prisgrupp 1 Prisgrupp 2 Prisgrupp 3 Prisgrupp 4 Prisgrupp 5 Prisgrupp 6 Prisgrupp 7 Läder*	7 733 8 083 8 479 8 876 9 318 9 807 10 506 11 553 1 154 349

Illustration	Beskrivning	Artikelnummer	Prisgrupp	Pris
	<p>Stol, hög rygg 4-vingat aluminiumstativ med glidfötter och vipp, roterbart. Stativ svart (37)</p> <p><i>*OBS! Läder: min. antal 2 st i samma kulör</i> <i>Tillägg för Bolster klädsel pg 1-7 (ej konstläder)</i> <i>Tillägg för polerat stativ (13) alt. vitt (31)</i> <i>Tillägg för filttassar</i> <i>Tillägg för autoretur</i></p>	<p>51 xx 32H01-xxx</p> <p>51 xx 32HF1-xxx</p> <p>51 xx 33H01-xxx</p>	<p>Prisgrupp 1 Prisgrupp 2 Prisgrupp 3 Prisgrupp 4 Prisgrupp 5 Prisgrupp 6 Prisgrupp 7 Läder*</p>	<p>8 160 8 563 9 020 9 476 9 988 10 553 11 359 11 825 1 154 348 90 380</p>
	<p>Stol, medium rygg 4-vingat aluminiumstativ med glidfötter och vipp, roterbart. Stativ svart (37)</p> <p><i>*OBS! Läder: min. antal 2 st i samma kulör</i> <i>Tillägg för Bolster klädsel pg 1-7 (ej konstläder)</i> <i>Tillägg för polerat stativ (13) alt. vitt (31)</i> <i>Tillägg för filttassar</i> <i>Tillägg för autoretur</i></p>	<p>51 xx 32M01-xxx</p> <p>51 xx 32MF1-xxx</p> <p>51 xx 33M01-xxx</p>	<p>Prisgrupp 1 Prisgrupp 2 Prisgrupp 3 Prisgrupp 4 Prisgrupp 5 Prisgrupp 6 Prisgrupp 7 Läder*</p>	<p>7 506 7 855 8 252 8 648 9 091 9 580 10 280 11 326 1 154 348 90 380</p>
	<p>Stol, hög rygg 5-vingat stålstativ med hjul och vipp, roterbart, fast höjd 45 cm. Stativ vitt (31) alt svart (37).</p> <p><i>*OBS! Läder: min. antal 2 st i samma kulör</i> <i>Tillägg för Bolster klädsel pg 1-7 (ej konstläder)</i> <i>Tillägg för intervallbromsade hjul</i> <i>Tillägg för stativ i krom (13)</i> <i>Tillägg för höj/sänkbart stativ</i> <i>Tillägg för gunga & höj/sänkbart stativ</i></p>	<p>51 xx 44H01-xxx</p> <p>51 xx 45H01-xxx</p> <p>51 xx 41H01-xxx</p>	<p>Prisgrupp 1 Prisgrupp 2 Prisgrupp 3 Prisgrupp 4 Prisgrupp 5 Prisgrupp 6 Prisgrupp 7 Läder*</p>	<p>9 515 9 918 10 376 10 833 11 344 11 909 12 716 13 182 1 154 223 446 233 796</p>
	<p>Stol, medium rygg 5-vingat stålstativ med hjul och vipp, roterbart, fast höjd 45 cm. Stativ vitt (31) alt svart (37).</p> <p><i>*OBS! Läder: min. antal 2 st i samma kulör</i> <i>Tillägg för Bolster klädsel pg 1-7 (ej konstläder)</i> <i>Tillägg för intervallbromsade hjul</i> <i>Tillägg för stativ i krom (13)</i> <i>Tillägg för höj/sänkbart stativ</i> <i>Tillägg för gunga & höj/sänkbart stativ</i></p>	<p>51 xx 44M01-xxx</p> <p>51 xx 45M01-xxx</p> <p>51 xx 41M01-xxx</p>	<p>Prisgrupp 1 Prisgrupp 2 Prisgrupp 3 Prisgrupp 4 Prisgrupp 5 Prisgrupp 6 Prisgrupp 7 Läder*</p>	<p>8 859 9 209 9 604 10 001 10 444 10 934 11 632 12 680 1 154 223 446 233 796</p>

Illustration	Beskrivning	Artikelnummer	Prisgrupp	Pris
	<p>Stol, hög 4-bent stålstativ Stativ vitt (31) alt svart (37).</p> <p><i>*OBS! Läder: min. antal 2 st i samma kulör</i> <i>Tillägg för Bolster klädsel pg 1-7 (ej konstläder)</i> <i>Tillägg för stativ i krom (13)</i></p>	51 xx 20H01-xxx	Prisgrupp 1 Prisgrupp 2 Prisgrupp 3 Prisgrupp 4 Prisgrupp 5 Prisgrupp 6 Prisgrupp 7 Läder*	6 590 6 994 7 451 7 908 8 419 8 984 9 790 10 256 1 154 298
	<p>Stol, medium 4-bent stålstativ Stativ vitt (31) alt svart (37).</p> <p><i>*OBS! Läder: min. antal 2 st i samma kulör</i> <i>Tillägg för Bolster klädsel pg 1-7 (ej konstläder)</i> <i>Tillägg för stativ i krom (13)</i></p>	51 xx 20M01-xxx	Prisgrupp 1 Prisgrupp 2 Prisgrupp 3 Prisgrupp 4 Prisgrupp 5 Prisgrupp 6 Prisgrupp 7 Läder*	5 934 6 283 6 680 7 076 7 519 8 008 8 708 9 755 1 154 298
	<p>Stol, hög 4-bent klarlackat trästativ Stativ ek (03) alt ask (06).</p> <p><i>*OBS! Läder: min. antal 2 st i samma kulör</i> <i>Tillägg för Bolster klädsel pg 1-7 (ej konstläder)</i> <i>Tillägg för betsade ben: vit ek (30) svart ek (73)</i> <i>vit ask (10), mörk ask (76), ask Burgundy (C8),</i> <i>ask Conifer (D3) och ask Smokey Blue (D4).</i></p>	51 xx 15H01-xxx	Prisgrupp 1 Prisgrupp 2 Prisgrupp 3 Prisgrupp 4 Prisgrupp 5 Prisgrupp 6 Prisgrupp 7 Läder*	7 532 7 935 8 392 8 849 9 360 9 925 10 732 11 197 1 154 629
	<p>Stol, medium 4-bent klarlackat trästativ Stativ ek (03) alt ask (06).</p> <p><i>*OBS! Läder: min. antal 2 st i samma kulör</i> <i>Tillägg för Bolster klädsel pg 1-7 (ej konstläder)</i> <i>Tillägg för betsade ben: vit ek (30) svart ek (73)</i> <i>vit ask (10), mörk ask (76), ask Burgundy (C8),</i> <i>ask Conifer (D3) och ask Smokey Blue (D4).</i></p>	51 xx 15M01-xxx	Prisgrupp 1 Prisgrupp 2 Prisgrupp 3 Prisgrupp 4 Prisgrupp 5 Prisgrupp 6 Prisgrupp 7 Läder*	6 971 7 321 7 716 8 112 8 555 9 045 9 744 10 791 1 154 629



Illustration	Beskrivning	Artikelnummer	Prisgrupp	Pris
Glove Bolster Cover Design: Fredrik Mattson				
<p>Glove BOLSTER COVER</p> <ul style="list-style-type: none"> • Omklädnadstyg till Glove High och Medium. • Kanalsydd klädsel i tyger ur prisgrupp 1-7 med undantag av konstläder. • Med dragkedjor för enkel montering på befintlig stol. • För mer produktinformation se www.horreds.se 				
	Omklädnadstyg till Glove High med stålstativ	51 BHS -xxx	Prisgrupp 1	3 020
	Omklädnadstyg till Glove High med trästativ	51 BHT -xxx	Prisgrupp 2	3 435
			Prisgrupp 3	3 853
			Prisgrupp 4	4 270
			Prisgrupp 5	4 752
			Prisgrupp 6	5 392
			Prisgrupp 7	6 355
	Omklädnadstyg till Glove Medium med stålstativ	51 BMS -xxx	Prisgrupp 1	2 834
	Omklädnadstyg till Glove Medium med trästativ	51 BMT -xxx	Prisgrupp 2	3 211
			Prisgrupp 3	3 588
			Prisgrupp 4	3 967
			Prisgrupp 5	4 403
			Prisgrupp 6	4 984
			Prisgrupp 7	5 856





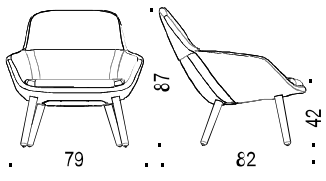
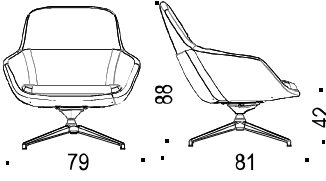
Illustration	Beskrivning	Artikelnummer	Prisgrupp	Pris
Glove Lounge Design: Fredrik Mattson		  MÖBELFAKTA		
Glove LOUNGEFÅTÖLJ				
	<ul style="list-style-type: none"> • Helklädd loungefåtölj i sitthöjd 42 cm, med sittydyna, dynan fixerad med kardborre. • Modell med träben nu även i sitthöjd 46 cm • Stomme av formgjutet kallsium (HR) med metallram. • Tillägg för CMHR-skum: 1065:-. • Metallförstärkta träben i ek / ask. Klarlack alternativt bets. • 4-vingat aluminiumstativ i svart pulverlack eller polerad aluminium. Andra färger mot offert. • För mer produktinformation se www.horreds.se 			
	<p>Fåtölj med träben. Svart metallförstärkning. Klarlackad ek (03) / ask (06)</p> <p><i>Tillägg för sitthöjd 46 cm</i> <i>Tillägg för betsade ben: vit ek (30) svart ek (73) vit ask (10), mörk ask (76), ask Burgundy (C8), ask Conifer (D3) och ask Smokey Blue (D4).</i></p>	<p>51 xx 10L01-xxx</p> <p>51 xx 15L01-xxx</p>	Prisgrupp 1 Prisgrupp 2 Prisgrupp 3 Prisgrupp 4 Prisgrupp 5 Prisgrupp 6 Prisgrupp 7 Läder	11 346 11 896 12 520 13 144 13 841 14 612 15 713 17 622 750 599
	<p>Fåtölj med 4-vingat stativ. 4-vingat aluminiumstativ med fot, roterbart samt vipp. Svart (37) / Polerat (13)</p> <p><i>Tillägg för filtassar</i> <i>Tillägg för autoretur</i></p>	<p>51 xx 32L01-xxx</p> <p>51 xx 32LF1-xxx 51 xx 33L01-xxx</p>	Prisgrupp 1 Prisgrupp 2 Prisgrupp 3 Prisgrupp 4 Prisgrupp 5 Prisgrupp 6 Prisgrupp 7 Läder	12 988 13 501 14 082 14 663 15 313 16 031 17 057 18 835 87 327



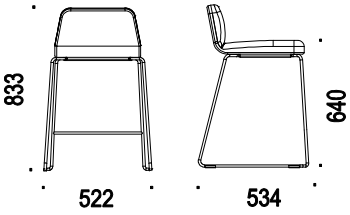
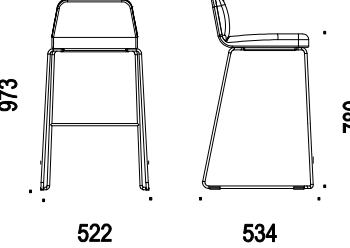
Illustration	Beskrivning	Artikelnummer	Prisgrupp	Pris
<p>VX Barpell Design: Horreds</p>				
	<p>VX Barpell</p> <ul style="list-style-type: none"> • Helklädd sits av formpressad plywood med kallsaum • Medstativ av 12mm tråd, staplingsbar 4 st • Stapelskydd i formpressad filt, antracitgrå • För mer produktinformation se www.horreds.se <p><u>Medstativ:</u> Svart RAL 9005 str (37) Krom (13) (Andra färger mot offert)</p>			
	<p>Medstativ, svart, med sitthöjd 640 mm</p> <p>*OBS! Läder: min. antal 2 i samma kulör</p> <p><i>Tillägg för stativ i krom</i></p> <p><i>Tillägg för glidfot med filt</i></p>	<p>34 xx 07290-X</p> <p>34 xx 07290Fxxx</p>	<p>Prisgrupp 1 Prisgrupp 2 Prisgrupp 3 Prisgrupp 4 Prisgrupp 5 Prisgrupp 6 Prisgrupp 7 Läder*</p>	<p>3 945 4 142 4 364 4 587 4 836 5 111 5 504 7 477 388 97</p>
	<p>Medstativ, svart, med sitthöjd 780 mm</p> <p>*OBS! Läder: min. antal 2 i samma kulör</p> <p><i>Tillägg för stativ i krom</i></p> <p><i>Tillägg för glidfot med filt</i></p>	<p>34 xx 07295-X</p> <p>34 xx 07290Fxxx</p>	<p>Prisgrupp 1 Prisgrupp 2 Prisgrupp 3 Prisgrupp 4 Prisgrupp 5 Prisgrupp 6 Prisgrupp 7 Läder*</p>	<p>4 106 4 302 4 526 4 748 4 998 5 273 5 666 7 637 388 97</p>



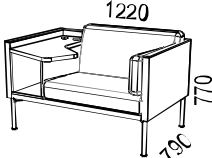
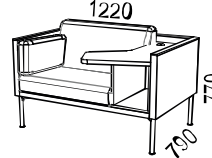
Illustration	Beskrivning	Artikelnummer	Pris				
Mute Focus Design: Fredrik Mattson							
Mute Focus SITTMÖBEL							
	<ul style="list-style-type: none"> • Stomme i lackad alt fanerad spånskiva. • Stoppning i kallskum • Sitthöjd 46 cm • Levereras monterad, endast bordet behöver eftermonteras. • För mer produktinformation se www.horreds.se 						
	<p>Vitlack: NCS 0500-N Fanergrupp 1: Ek (03), Ask (06) Fanergrupp 2: Svartb. Ek (73), Mörkb. Ask (76), Vitpig. Ek (30), Vitpig. Ask (10)</p>						
							
<i>Mute Focus Low & Mute Focus, helklädda</i>			<i>Mute Focus Low & Mute Focus, fanerad utsida</i>				
	<p>Mute Focus Low, vänster, helklädd, 1220x770x790 mm Inkl. 1x el + 1x dubbel USB-laddare. Svarta metallben. Levereras monterad, endast bordet behöver eftermonteras. Max.belastning bords- skiva: 50 kg.</p>	55Fxx 400H-xxx	Tyg prisgrupp	Bord i vitlack	Bord i valfri NCS	Bord i faner gr 1	Bord i faner gr 2
			PG 1	29 706	29 706	29 706	29 706
			PG 2	31 230	31 230	31 230	31 230
			PG 3	32 958	32 958	32 958	32 958
			PG 4	34 684	34 684	34 684	34 684
			PG 5	36 614	36 614	36 614	36 614
			PG 6	38 748	38 748	38 748	38 748
			PG 7	41 797	41 797	41 797	41 797
Läder	mot offert	mot offert	mot offert	mot offert			
	<p>Mute Focus Low, höger, helklädd 1220x770x790 mm USB-laddare. Svarta metallben. Levereras monterad, endast bordet behöver eftermonteras. Max.belastning bords- skiva: 50 kg.</p>	55Fxx 400H-xxx	Tyg prisgrupp	Bord i vitlack	Bord i valfri NCS	Bord i faner gr 1	Bord i faner gr 2
			PG 1	29 706	29 706	29 706	29 706
			PG 2	31 230	31 230	31 230	31 230
			PG 3	32 958	32 958	32 958	32 958
			PG 4	34 684	34 684	34 684	34 684
			PG 5	36 614	36 614	36 614	36 614
			PG 6	38 748	38 748	38 748	38 748
			PG 7	41 797	41 797	41 797	41 797
Läder	mot offert	mot offert	mot offert	mot offert			

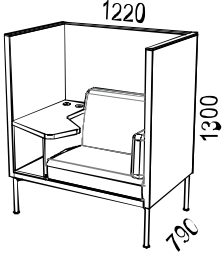
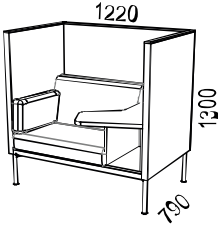
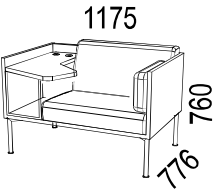
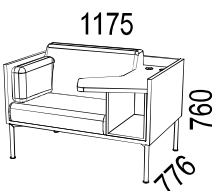
Illustration	Beskrivning	Artikelnummer	Pris				
			Tyg prisgrupp	Bord i vitlack	Bord i valfri NCS	Bord i faner gr 1	Bord i faner gr 2
	<p>Mute Focus vänster, helklädd. 1220x1300x790 mm Inkl. 1x el + 1x dubbel USB-laddare. Levereras monterad, endast bordet behöver eftermonteras. Max.belastning bords-skiva: 50 kg.</p>	55Fxx 300V-xxx	PG 1	33 679	33 679	33 679	33 679
			PG 2	36 048	36 048	36 048	36 048
			PG 3	38 735	38 735	38 735	38 735
			PG 4	41 423	41 423	41 423	41 423
			PG 5	44 425	44 425	44 425	44 425
			PG 6	47 744	47 744	47 744	47 744
			PG 7	52 485	52 485	52 485	52 485
			Läder	mot offert	mot offert	mot offert	mot offert
	<p>Mute Focus höger helklädd 1220x1300x790 mm Inkl. 1x el + 1x dubbel USB-laddare. Levereras monterad, endast bordet behöver eftermonteras. Max.belastning bords-skiva: 50 kg.</p>	55Fxx 300H-xxx	PG 1	33 679	33 679	33 679	33 679
			PG 2	36 048	36 048	36 048	36 048
			PG 3	38 735	38 735	38 735	38 735
			PG 4	41 423	41 423	41 423	41 423
			PG 5	44 425	44 425	44 425	44 425
			PG 6	47 744	47 744	47 744	47 744
			PG 7	52 485	52 485	52 485	52 485
			Läder	mot offert	mot offert	mot offert	mot offert
	<p>Mute Focus Low, vänster, 1175x760x776 mm Inkl. 1x el + 1x dubbel USB-laddare. Svarta metallben. Levereras monterad, endast bordet behöver eftermonteras. Max.belastning bords-skiva: 50 kg.</p>	55Fxx 200V-xxx	Tyg prisgrupp	Stomme vitlack	Stomme valfri NCS	Stomme faner gr 1	Stomme faner gr 2
			PG 1	31 682	35 030	36 048	39 394
			PG 2	32 283	35 630	36 649	39 996
			PG 3	32 880	36 229	37 248	40 594
			PG 4	33 481	36 828	37 849	41 195
			PG 5	34 174	37 521	38 541	41 888
			PG 6	35 096	38 445	39 464	42 811
			PG 7	36 483	39 830	40 849	44 196
Läder	39 080	42 428	43 448	46 794			
	<p>Mute Focus Low, höger, 1175x760x776 mm USB-laddare. Svarta metallben. Levereras monterad, endast bordet behöver eftermonteras. Max.belastning bords-skiva: 50 kg.</p>	55Fxx 200H-xxx	PG 1	31 682	35 030	36 048	39 394
			PG 2	32 283	35 630	36 649	39 996
			PG 3	32 880	36 229	37 248	40 594
			PG 4	33 481	36 828	37 849	41 195
			PG 5	34 174	37 521	38 541	41 888
			PG 6	35 096	38 445	39 464	42 811
			PG 7	36 483	39 830	40 849	44 196
			Läder	39 080	42 428	43 448	46 794

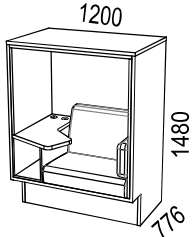
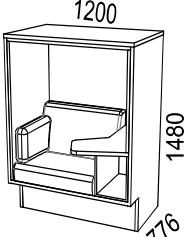
Illustration	Beskrivning	Artikelnummer	Pris				
			Tyg prisgrupp	Stomme vitlack	Stomme valfri NCS	Stomme faner gr 1	Stomme faner gr 2
	<p>Mute Focus vänster 1200x1480x776 mm Inkl. 1x el + 1x dubbel USB-laddare. Led-belysning. Levereras monterad, endast bordet behöver eftermonteras. Max.belastning bords- skiva: 50 kg.</p>	55Fxx 100V-xxx	PG 1	45 153	49 155	54 557	58 561
			PG 2	46 864	50 866	56 269	60 273
			PG 3	48 576	52 579	57 981	61 985
			PG 4	50 290	54 292	59 695	63 697
			PG 5	52 264	56 267	61 670	65 673
			PG 6	54 900	58 901	64 305	68 308
			PG 7	58 851	62 853	68 256	72 260
			Läder	59 582	63 582	68 985	72 989
	<p>Mute Focus höger 1200x1480x776 mm Inkl. 1x el + 1x dubbel USB-laddare. Led-belysning. Levereras monterad, endast bordet behöver eftermonteras. Max.belastning bords- skiva: 50 kg.</p>	55Fxx 100H-xxx	PG 1	45 153	49 155	54 557	58 561
			PG 2	46 864	50 866	56 269	60 273
			PG 3	48 576	52 579	57 981	61 985
			PG 4	50 290	54 292	59 695	63 697
			PG 5	52 264	56 267	61 670	65 673
			PG 6	54 900	58 901	64 305	68 308
			PG 7	58 851	62 853	68 256	72 260
			Läder	59 582	63 582	68 985	72 989





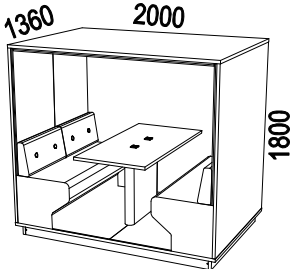
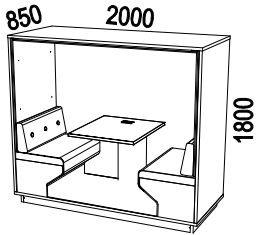
Illustration	Beskrivning	Artikelnummer	Pris				
Mute Floor Design: Fredrik Mattson							
<p>Mute Floor SITTMÖBEL</p>  <ul style="list-style-type: none"> • Stomme i lackad alt fanerad spånskiva. • Stoppning i kallskum • Sitthöjd 46 cm • Mute Floor x4 och Mute Floor x2 levereras omonterade. • Mute Floor x1 levereras monterad. Önskar ni få den levererad omonterad; meddela kundsupport vid beställningstillfället. • Mute Floor är märkt med Möbelfakta. • För mer produktinformation se www.horreds.se <p><u>Vitlack:</u> NCS 0500-N <u>Fanergroup 1:</u> Ek (03), Ask (06) <u>Fanergroup 2:</u> Svartb. Ek (73), Mörkb. Ask (76), Vitpig. Ek (30), Vitpig. Ask (10)</p>							
							
Mute Floor x4	Mute Floor x2	Mute Floor x1					
	Mute Floor x4, 2000x1800x1360 mm Inkl. 2x el + 2x dubbel USB-laddare. Led- belysning, matta antracit. Levereras omonterad. Max.belastning bords- skiva: 50 kg.	55 xx 06790-xxx	Tyg prisgrupp	Stomme vitlack	Stomme valfri NCS	Stomme faner gr 1	Stomme faner gr 2
	Utan rygg (ingång från båda sidor) <i>Tillägg för trärygg (ej klädd)</i>		PG 1	116 853	123 828	130 801	134 290
			PG 2	119 859	126 834	133 808	137 297
			PG 3	122 866	129 840	136 815	140 304
			PG 4	125 872	132 847	139 822	143 310
			PG 5	128 877	135 853	142 828	146 317
			PG 6	134 042	141 019	147 991	151 479
			PG 7	141 789	148 764	155 739	159 225
			Läder	151 427	158 400	165 374	168 863
				19 065	19 065	22 763	22 763
	Mute Floor x2, 2000x1800x850 mm Inkl. 2x el + 1x dubbel USB-laddare. Led- belysning, matta antracit. Levereras omonterad. Max.belastning bords- skiva: 50 kg.	55 xx 06985-xxx	Tyg prisgrupp	Stomme vitlack	Stomme valfri NCS	Stomme faner gr 1	Stomme faner gr 2
	Med rygg (ingång från en sida)		PG 1	73 080	85 284	92 608	96 096
			PG 2	76 084	88 290	95 614	99 102
			PG 3	79 091	91 298	98 621	102 109
			PG 4	80 596	92 800	100 123	103 611
			PG 5	83 601	95 808	103 129	106 618
			PG 6	88 146	100 353	107 674	111 163
			PG 7	94 962	107 166	114 490	117 979
			Läder	106 150	118 356	125 678	129 168

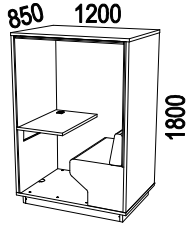
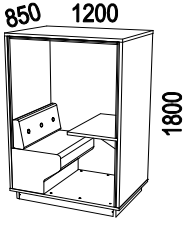
Illustration	Beskrivning	Artikelnummer	Pris				
			Tyg prisgrupp	Stomme vittlack	Stomme valfri NCS	Stomme faner gr 1	Stomme faner gr 2
	<p>Mute Floor x1 vänster 1200x1800x850 mm Inkl. 1x el + 1x dubbel USB-laddare. Ledbelysning, matta antracit. Levereras monterad. Max.belastning bords-skiva: 50 kg. Med rygg (ingång från en sida)</p>	55 xx 311V-xxx	PG 1	53 215	63 676	67 860	71 346
			PG 2	54 716	65 178	69 364	72 851
			PG 3	57 724	68 185	72 370	75 857
			PG 4	59 227	69 687	73 873	77 360
			PG 5	62 234	72 695	76 879	80 367
			PG 6	65 536	75 999	80 182	83 670
			PG 7	70 495	80 957	85 142	88 629
			Läder	74 258	84 720	88 905	92 391
<p>OBS: Mute Floor x 1 (art 311V) levereras monterad. Meddela kundsupport vid beställningstillfället om den måste levereras omonterad p.g.a. utrymmesbrist vid inlastning. Pallen är 95 cm bred.</p>							
	<p>Mute Floor x1 höger 1200x1800x850 mm Inkl. 1x el + 1x dubbel USB-laddare. Ledbelysning, matta antracit. Levereras monterad. Max.belastning bords-skiva: 50 kg. Med rygg (ingång från en sida)</p>	55 xx 311H-xxx	PG 1	53 215	63 676	67 860	71 346
			PG 2	54 716	65 178	69 364	72 851
			PG 3	57 724	68 185	72 370	75 857
			PG 4	59 227	69 687	73 873	77 360
			PG 5	62 234	72 695	76 879	80 367
			PG 6	65 536	75 999	80 182	83 670
			PG 7	70 495	80 957	85 142	88 629
			Läder	74 258	84 720	88 905	92 391
<p>OBS: Mute Floor x 1 (art 311H) levereras monterad. Meddela kundsupport vid beställningstillfället om den måste levereras omonterad p.g.a. utrymmesbrist vid inlastning. Pallen är 95 cm bred.</p>							




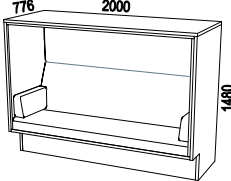
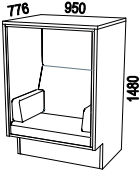
Illustration	Beskrivning	Artikelnummer	Pris				
Mute Design:Fredrik Mattson							
Mute SOFFA OCH FÅTÖLJ							
<ul style="list-style-type: none"> • Stomme i lackad alt fanerad spånskiva. • Stopning i kallsaum • Sitthöjd 46 cm • Levereras monterad. • Mute soffa och fåtölj är märkta med Möbelfakta. • För mer produktinformation se www.horreds.se <p> <u>Vitlack:</u> NCS 0500-N <u>Fanegrupp 1:</u> Ek (03), Ask (06) <u>Fanegrupp 2:</u> Svartb. Ek (73), Mörkb. Ask (76), Vitpig. Ek (30), Vitpig. Ask (10) </p>							
							
<i>Mute soffa</i>		<i>Mute fåtölj</i>					
			Tyg prisgrupp	Stomme vitlack	Stomme valfri NCS	Stomme faner gr 1	Stomme faner gr 2
	Mute soffa med tak. 2000x1480x776 mm Levereras monterad. <i>(Meddela kundsupport vid beställningstillfället om ni vill att den skickas omonterad!)</i>	55 xx 04350-xxx	PG 1	54 552	60 393	74 573	78 747
			PG 2	56 807	62 647	76 828	81 001
			PG 3	58 912	64 753	78 933	83 106
			PG 4	60 415	66 255	80 436	84 609
			PG 5	62 972	68 811	82 993	87 165
			PG 6	66 275	72 114	86 296	90 468
			PG 7	71 233	77 072	91 255	95 427
			Läder	104 610	110 448	124 630	128 801
	Mute fåtölj med tak. 950x1480x776 mm Levereras monterad.	55 xx 03650-xxx	PG 1	38 369	44 208	46 710	50 049
			PG 2	39 872	45 712	48 214	51 550
			PG 3	41 074	46 914	49 416	52 752
			PG 4	42 126	47 967	50 468	53 807
			PG 5	43 629	49 470	51 972	55 309
			PG 6	45 695	51 534	54 036	57 373
			PG 7	48 793	54 633	57 135	60 473
			Läder	63 924	69 762	72 263	75 602




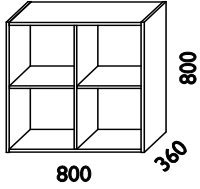
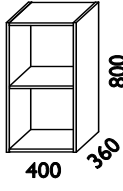
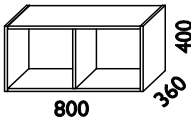
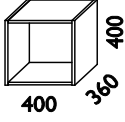
Illustration	Beskrivning	Artikelnummer	Material	Pris
	<p>ANNE Design: Anne Krook.</p> <ul style="list-style-type: none"> • Fungerar som rumsavdelare. • Vitlack = NCS 0500-N • Faner: Ek (03) OCH Björk (05). • Ryggar i direktlaminat (vit till vita stommar och trämönstrad till stommar i ek och björk). • Dörr fästes i yttersida stomme. • Lådor passar endast djupa stommar. • Lådor och dörrar fabriksmonteras. • Bifoga alltid skiss. Använd gärna ritprogram i Pcon Planner. • Dörrar med dämpade gångjärn • Lådor med självstängande, dämpade expanders. • För mer produktinformation se www.horreds.se 	 MÖBELFAKTA 		
Anne DJUPA STOMMAR				
	<p>Djup stomme med fast mellanvägg och flyttbara hyllplan.</p> <p>Djup stomme med fast mellanvägg, utan hyllplan</p>	<p>16 xx 009D 16 31 009D</p> <p>16 xx 009DU 16 31 009DU</p>	<p>Ek/Björk Vit</p> <p>Ek/Björk Vit</p>	<p>5 141 4 943</p> <p>4 926 4 738</p>
	<p>Djup stomme med flyttbart hyllplan</p> <p>Djup stomme utan hyllplan</p> <p>Djup stomme med flyttbart hyllplan, utan rygg</p>	<p>16 xx 011D 16 31 011D</p> <p>16 xx 011DU 16 31 011DU</p> <p>16 xx 011DO 16 31 011DO</p>	<p>Ek/Björk Vit</p> <p>Ek/Björk Vit</p> <p>Ek/Björk Vit</p>	<p>3 145 3 024</p> <p>2 930 2 818</p> <p>2 878 2 767</p>
	<p>Djup stomme med fast mellanvägg</p> <p>Djup stomme utan mellanvägg</p> <p>Djup stomme med fast mellanvägg, utan rygg</p> <p>Djup stomme utan mellanvägg, utan rygg</p>	<p>16 xx 012D 16 31 012D</p> <p>16 xx 012DU 16 31 012DU</p> <p>16 xx 012DO 16 31 012DO</p> <p>16 xx 012DUO 16 xx 012DUO</p>	<p>Ek/Björk Vit</p> <p>Ek/Björk Vit</p> <p>Ek/Björk Vit</p> <p>Ek/Björk Vit</p>	<p>3 145 3 024</p> <p>2 930 2 818</p> <p>2 878 2 767</p> <p>2 657 2 554</p>
	<p>Djup stomme</p> <p>Djup stomme utan rygg</p>	<p>16 xx 013D 16 31 013D</p> <p>16 xx 013DO 16 31 013DO</p>	<p>Ek/Björk Vit</p> <p>Ek/Björk Vit</p>	<p>2 075 1 994</p> <p>1 846 1 774</p>

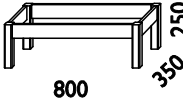

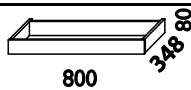
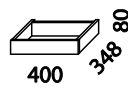
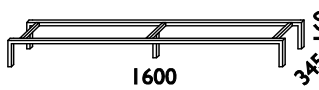
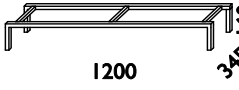
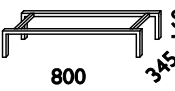
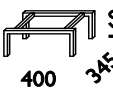

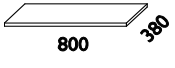
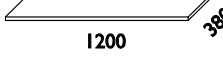

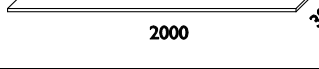
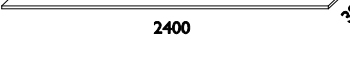
Illustration	Beskrivning	Artikelnummer	Material	Pris
Anne SOCKLAR				
	Bensockel, trä.	16 xx 017D 16 31 017D	Ek/Björk Vit	2 004 2 004
	Bensockel, trä.	16 xx 018D 16 31 018D	Ek/Björk Vit	1 745 1 745
	Sparksocket, trä.	16 xx 007D 16 31 007D	Ek/Björk Vit	941 941
	Sparksocket, trä.	16 xx 008D 16 31 008D	Ek/Björk Vit	762 762
	Bensockel, stål.	16 31 215	Vit	5 313
	Bensockel, stål.	16 31 216	Vit	3 874
	Bensockel, stål.	16 31 217	Vit	3 098
	Bensockel, stål.	16 31 218	Vit	2 299
	Vägghängningslist i MDF. Maxvikt 40 kg. 800 mm 400 mm	16 00 045 16 00 046		406 319
Anne KRÖNSKIVOR.				
<ul style="list-style-type: none"> • Djup 380 mm. Tjocklek 23 mm. • Passar endast till djupa stommar 				
	Bredd 400 mm	16 xx 201 16 31 201	Ek/Björk Vit	1 459 1 459
	Bredd 800 mm	16 xx 202 16 31 202	Ek/Björk Vit	1 690 1 690
	Bredd 1200 mm	16 xx 203 16 31 203	Ek/Björk Vit	1 972 1 972
	Bredd 1600 mm	16 xx 204 16 31 204	Ek/Björk Vit	2 476 2 476
	Bredd 2000 mm	16 xx 206 16 31 206	Ek/Björk Vit	2 862 2 862
	Bredd 2400 mm	16 xx 207 16 31 207	Ek/Björk Vit	3 221 3 221

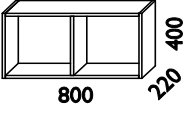
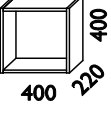
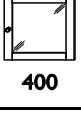
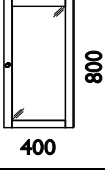
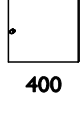
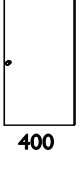
Illustration	Beskrivning	Artikelnummer	Material	Pris
Anne VÄGGHÄNGDA GRUNDA STOMMAR				
	Grund stomme med fast mellanvägg.	16 xx 012G 16 31 012G	Ek/Björk Vit	3 061 2 943
	Grund stomme utan mellanvägg.	16 xx 012GU 16 31 012GU	Ek/Björk Vit	2 839 2 730
	Vägghängningslist MDF, 80 cm. Maxvikt 40 kg	16 00 045		406
	Grund stomme	16 xx 013G 16 31 013G	Ek/Björk Vit	1 921 1 847
	Vägghängningslist MDF, 40 cm. Maxvikt 40 kg	16 00 046		319
Anne DÖRRAR				
<ul style="list-style-type: none"> • Dämpade gångjärn • Inklusive standard knapp i borstat stål 		Närmaste NCS: Vit NCS 0500-N Svart NCS S 8502 B Grågrön NCS S2502G Gul NCS S1050-Y10R Rosa NCSS1070-R20B Mörkgrå Met. RAL 9007 Ljusgrå Metallic RAL9006		
	Vitrindörr Anne - klarglas	16 xx 031 16 31 031	Ek/Björk Vit	1 554 1 554
	Vitrindörr Anne - Med blåstrat glas	16 xx 031A 16 31 031A	Ek/Björk Vit	1 744 1 744
	Vitrindörr Anne - klarglas	16 xx 032 16 31 032	Ek/Björk Vit	2 035 2 035
	Vitrindörr Anne - Med blåstrat glas	16 xx 032A 16 31 032A	Ek/Björk Vit	2 226 2 226
	Dörr Anne	16 xx 021 16 31 021	Ek/Björk Vit	888 888
		16 37 021	Svart	888
		16 48 021	Grågrön	888
		16 49 021	Gul	888
		16 50 021	Rosa	888
		16 44 021	Mörkgrå	979
		16 43 021	Ljusgrå	979
	Dörr Anne	16 xx 022 16 31 022	Ek/Björk Vit	1 594 1 594
		16 37 022	Svart	1 594
		16 48 022	Grågrön	1 594
		16 49 022	Gul	1 594
		16 50 022	Rosa	1 594
		16 44 022	Mörkgrå	1 751
		16 43 022	Ljusgrå	1 751

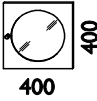
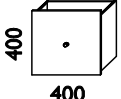
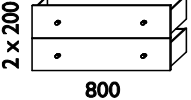
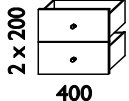
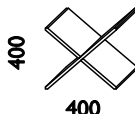
Illustration	Beskrivning	Artikelnummer	Material	Pris
	Vitrindörr Anne Med runt glas (klarglas) Med runt blåstrat glas	16 xx 034	Ek/Björk	1 185
		16 31 034	Vit	1 185
		16 37 034	Svart	1 185
		16 48 034	Grågrön	1 185
		16 49 034	Gul	1 185
		16 50 034	Rosa	1 185
		16 44 034	Mörkgrå	1 301
		16 43 034	Ljusgrå	1 301
		16 xx 034A	Ek/Björk	1 378
		16 31 034A	Vit	1 378
		16 37 034A	Svart	1 378
		16 48 034A	Grågrön	1 378
		16 49 034A	Gul	1 378
		16 50 034A	Rosa	1 378
16 44 034A	Mörkgrå	1 494		
16 43 034A	Ljusgrå	1 494		
Anne LÅDOR • Lådor fabriksmonteras. • Självstängande expanders med dämpning. • Inklusive standard knapp i borstat stål				
	Låda Anne	16 xx 039	Ek/Björk	1 894
		16 31 039	Vit	1 894
		16 37 039	Svart	1 894
		16 48 039	Grågrön	1 894
		16 49 039	Gul	1 894
		16 50 021	Rosa	1 894
		16 44 039	Mörkgrå	2 080
		16 43 039	Ljusgrå	2 080
	Lådpar Anne. Passar endast 12DU	16 xx 040	Ek/Björk	4 266
		16 31 040	Vit	4 266
		16 37 040	Svart	4 266
		16 48 040	Grågrön	4 266
		16 49 040	Gul	4 266
		16 50 040	Rosa	4 266
		16 44 040	Mörkgrå	4 687
		16 43 040	Ljusgrå	4 687
	Lådpar Anne	16 xx 041	Ek/Björk	3 007
		16 31 041	Vit	3 007
		16 37 041	Svart	3 007
		16 48 041	Grågrön	3 007
		16 49 041	Gul	3 007
		16 50 041	Rosa	3 007
		16 44 041	Mörkgrå	3 307
		16 43 041	Ljusgrå	3 307

Illustration	Beskrivning	Artikelnummer	Material	Pris	
Anne TILLBEHÖR					
	Vinställ passar 9D	16 31 042A 16 37 042A 16 48 042A 16 49 042A 16 50 042A 16 44 042A 16 43 042A	Vit Svart Grågrön Gul Rosa Mörkgrå Ljusgrå	1 185 1 185 1 185 1 185 1 185 1 301 1 301	
	Vinställ passar 11D + 12D	16 31 042B 16 37 042B 16 48 042B 16 49 042B 16 50 042B 16 44 042B 16 43 042B	Vit Svart Grågrön Gul Rosa Mörkgrå Ljusgrå	1 185 1 185 1 185 1 185 1 185 1 301 1 301	
	Vinställ passar 13D	16 31 042C 16 37 042C 16 48 042C 16 49 042C 16 50 042C 16 44 042C 16 43 042C	Vit Svart Grågrön Gul Rosa Mörkgrå Ljusgrå	1 185 1 185 1 185 1 185 1 185 1 301 1 301	
	Djupt extra hyllplan, till 9D+12D. bredd 37,5 cm.	16 xx 044 16 31 044	Ek/Björk Vit	471 471	
	Djupt extra hyllplan, till 11D+13D, bredd 36,7 cm.	16 xx 044B 16 31 044B	Ek/Björk Vit	471 471	
	Grunt extra hyllplan, till 12G, bredd 37,5 cm.	16 xx 047 16 31 047	Ek/Björk Vit	418 418	
	Grunt extra hyllplan, till 13G, bredd 36,7 cm.	16 xx 047B 16 31 047B	Ek/Björk Vit	418 418	
	Djupt extra hyllplan, till 12DU, bredd 76,8 cm.	16 xx 050 16 31 050	Ek/Björk Vit	1 056 1 056	
	Djup glashylla, till 9D+12D, bredd 37,5 cm	16 00 048	Glas	359	
	Djup glashylla, till 11D+13D, bredd 36,7	16 00 048B	Glas	359	
	Grund glashylla, till 12G, bredd 37,5	16 00 049	Glas	311	
	Grund glashylla, till 13G, 36,7 cm.	16 00 049B	Glas	311	
		Monterat lås i dörr eller låda. Förnicklat.	16 00 058	Förnicklat	1 177

Prisgrupper tyger till sittmöbler

Nedan finner ni förteckning över standardtyg till våra Sittmöbler.

Förteckningen visar de olika prisgrupperna samt till vilken produkt den lämpar sig att använda.

För prisuppgifter på andra tyger ber vi er kontakta oss för prisförfrågan.

Flera av våra produkter kan tillverkas med delad klädsel; kontakta oss för prisuppgift.

Leverantör:	Tyg:	Pris-grupp:	Base/ Cuba	Glove	Grand	Mute	VX barpall
Camira	Main Line Flax	PG1	•	•	•	•	•
Camira	Main Line Twist	PG1	•	•	•	•	•
Gabriel	Bond	PG1	•	•	•	•	•
Gabriel	Medley	PG1	•	•	•	•	•
Gabriel	Repetto	PG1	•	•	•	•	•
Gabriel	Rondo	PG1	•	•	•	•	•
Nevotex	Grace	PG1	•	•	•	•	•
Nevotex	Pod	PG1			•	•	•
Camira	Blazer	PG2	•	•	•	•	•
Gabriel	Focus / Focus Melange	PG2	•	•	•	•	•
Gabriel	Go Uni/Check/Couture	PG2	•	•	•	•	•
Gabriel	Step / Step Melange	PG2	•	•	•	•	•
Gabriel	Tempt	PG2	•	•	•	•	•
Kvadrat	Reflect	PG2	•	•	•	•	•
Kvadrat	Relate	PG2	•	•	•	•	•
Kvadrat	Remix	PG2	•	•	•	•	•
Nevotex	Lido / Lido Trend	PG2	•	•	•	•	•
Nevotex	Stella	PG2	•	•	•	•	•
Nevotex	Wooly	PG2	•	•	•	•	•
Svensson	Ally	PG2	•	•	•	•	•
Svensson	Easy	PG2	•	•	•	•	•
Vescom	Avon	PG2	•	•	•	•	•
Vescom	Konstläder, ej Silica	PG2	•	•	•	•	
Vescom	Samar	PG2	•	•	•	•	•
Bogesunds	Liv	PG3	•	•	•	•	•
Camira	Synergy	PG3	•	•	•	•	•
Camira	Yoredale	PG3	•	•	•	•	•
Gabriel	Breeze / Breeze Fusion	PG3	•	•	•	•	•
Gabriel	Capture	PG3	•	•	•	•	•
Gabriel	Crisp	PG3	•	•	•	•	•
Gabriel	Fame	PG3	•	•	•	•	•
Gabriel	Grain	PG3	•	•	•	•	•
Gabriel	Harmony	PG3	•	•	•	•	•
Gabriel	Morph	PG3	•	•	•	•	•
Gabriel	Select	PG3	•	•	•	•	•
Kvadrat	Atlas	PG3	•	•	•	•	•
Nevotex	Blues	PG3	•	•	•	•	•
Nevotex	Funk	PG3	•	•	•	•	•
Nevotex	Grand Lazio Velvet	PG3	•	•	•	•	•
Nevotex	Imola Plus	PG3	•	•	•	•	•
Nevotex	Jazz	PG3	•	•	•	•	•

Nevotex	Pop	PG3	•	•	•	•	•
Svensson	Harper	PG3	•	•	•	•	•
Svensson	Heritage Blend	PG3	•	•	•	•	•
Svensson	Semi	PG3	•	•	•	•	•
Svensson	Step	PG3	•	•	•	•	•
Vescom	Acton	PG3	•	•	•	•	•
Vescom	Hardin	PG3	•	•	•	•	•
Vescom	Norfolk	PG3	•	•	•	•	•
Vescom	Wilson	PG3	•	•	•	•	•
Gabriel	Passion	PG4	•	•	•	•	•
Jörgenssen	Puxx 1/2	PG4	•	•	•	•	•
Kvadrat	Canvas	PG4	•	•	•	•	•
Kvadrat	Re-wool	PG4	•	•	•	•	•
Kvadrat	Sabi	PG4	•	•	•	•	•
Kvadrat	Steelcut / Steelcut Trio	PG4	•	•	•	•	•
Kvadrat	Tonica	PG4	•	•	•	•	•
Kvadrat	Tonus	PG4	•	•	•	•	•
Nevotex	Barnum	PG4	•	•	•	•	•
Nevotex	Illusion Trend / Full grain	PG4	•	•	•	•	•
Nevotex	Lazy	PG4	•	•	•	•	•
Nevotex	Supernova	PG4	•	•	•	•	•
Svensson	BeOn	PG4	•	•	•	•	•
Svensson	Ink	PG4	•	•	•	•	•
Svensson	Mingel	PG4	•	•	•	•	•
Svensson	Rami	PG4	•	•	•	•	•
Vescom	Auckland	PG4	•	•	•	•	•
Vescom	Burton	PG4	•	•	•	•	•
Vescom	Dikson	PG4	•	•	•	•	•
Vescom	Eliot	PG4	•	•	•	•	•
Vescom	Foster	PG4	•	•	•	•	•
Vescom	Fuga	PG4	•	•	•	•	•
Vescom	Gamut	PG4	•	•	•	•	•
Vescom	Hestan	PG4	•	•	•	•	•
Vescom	Rocket	PG4	•	•	•	•	•
Gabriel	Focus Royal	PG5	•	•	•	•	•
Gabriel	Savoy	PG5	•	•	•	•	•
Kvadrat	Devina / Devina MD	PG5	•	•	•	•	•
Kvadrat	Devina Melange	PG5	•	•	•	•	•
Kvadrat	Fiord	PG5	•	•	•	•	•
Kvadrat	Foss	PG5	•	•	•	•	•
Kvadrat	Hallingdal	PG5	•	•	•	•	•
Kvadrat	Hero	PG5	•	•	•	•	•
Kvadrat	Melange NAP	PG5	•	•	•	•	•
Kvadrat	Steelcut Quartet	PG5	•	•	•	•	•
Maharam	Merit	PG5	•	•	•	•	•
Maharam	Messenger	PG5	•	•	•	•	•
Svensson	Balance	PG5	•	•	•	•	•
Svensson	Debut	PG5	•	•	•	•	•
Vescom	Lamu	PG5	•	•	•	•	•
Vescom	Lani	PG5	•	•	•	•	•
Vescom	Silica	PG5	•	•	•	•	•

Vescom	Wolin	PG5	•	•	•	•	•
Kvadrat	Arda	PG6	•	•	•	•	•
Kvadrat	Mizmaze	PG6	•	•	•	•	•
Kvadrat	Planum	PG6	•	•	•	•	•
Kvadrat	Coda	PG7	•	•	•	•	•
Kvadrat	Drop	PG7	•	•	•	•	•
Kvadrat	Husk	PG7	•	•	•	•	•
Kvadrat	Mosaic	PG7	•	•	•	•	•
Kvadrat	Razzle Dazzle	PG7	•	•	•	•	•
Kvadrat	Sisu	PG7	•	•	•	•	•
Vescom	Billiard Cloth	PG7	•	•	•	•	•
Elmo Leather	Elmonordic	Läder	•	•	•	•	•
Elmo Leather	Elmosoft	Läder	•	•	•	•	•
Nevotex	Lambada	Läder	•	•	•	•	•
Nevotex	Linea	Läder	•	•	•	•	•
Nevotex	Vintage	Läder	•	•	•	•	•

rev 221220

SENAB

Färgmarkeringar och/eller symboler för hållbara alternativ i prislistan:

Mörkgrön markering eller symbol

Miljömärkt produkt – Möbler där hela den sammansatta varan har en typ 1 miljömärkning enligt ISO 14024 med Svanen, Möbelfakta, EU Ecolabel eller annan likvärdig märkning.

Ljusgrön markering eller symbol

Hållbarhetsmärkt produkt eller beståndsdel – Möbler där hela eller delar av den sammansatta varan är hållbarhetsmärkt, exempelvis med FSC, EU Ecolabel eller OEKO-TEX®. Leverantören ska kunna ge mer detaljerad information om vilka delar eller variationer som är hållbarhetsmärka vid begäran.

Orange markering eller symbol

Klimatberäknad produkt – Produkt med dokumenterad miljövarudeklaration (EPD) enligt ISO 14025.

Lila markering eller symbol

Produkt med återvunnet eller förnybart material (enligt definitionerna i ISO 14021). Leverantören ska kunna ge information om andel (%) återvunnet och/eller förnybart (biobaserat) vid begäran. Märkning av återvinningsbart material utgår.

Blå markering eller symbol

Demonterbar produkt – Produkt som är demonterbar till olika komponenter och beståndsdelar som i första hand möjliggör återbruk och i andra hand materialåtervinning när produkten nått sin fulla livslängd. Produkten ska vara designad för renovering, det vill säga att det ska vara enkelt att reparera och byta ut moduler, komponenter och beståndsdelar som slits över tid. Exempelvis ska ytskikt, som bordsskivor, textil och stoppning kunna tas isär, avlägsnas och ersättas med hjälp av vanligt förekommande manuella verktyg, ej specialverktyg. Enklare reparationer och utbytesarbeten ska kunna utföras av en lekman. Om det krävs fackmanakunskap för mer avancerade arbeten ska det framgå av anvisningarna som leverantören ska kunna ge vid begäran. Anvisningarna ska innehålla en sprängskiss, steg för steg beskrivning inklusive vilka verktyg som krävs samt hur möbelns ingående delar bör källsorteras.