

Prislista 2023 —
Adda SKR SEK Sverige



SENAB

Färgmarkeringar och/eller symboler för hållbara alternativ i prislistan:

Mörkgrön markering eller symbol

Miljömärkt produkt – Möbler där hela den sammansatta varan har en typ 1 miljömärkning enligt ISO 14024 med Svanen, Möbelfakta, EU Ecolabel eller annan likvärdig märkning.

Ljusgrön markering eller symbol

Hållbarhetsmärkt produkt eller beståndsdel – Möbler där hela eller delar av den sammansatta varan är hållbarhetsmärkt, exempelvis med FSC, EU Ecolabel eller OEKO-TEX®. Leverantören ska kunna ge mer detaljerad information om vilka delar eller variationer som är hållbarhetsmärka vid begäran.

Orange markering eller symbol

Klimatberäknad produkt – Produkt med dokumenterad miljövarudeklaration (EPD) enligt ISO 14025.

Lila markering eller symbol

Produkt med återvunnet eller förnybart material (enligt definitionerna i ISO 14021). Leverantören ska kunna ge information om andel (%) återvunnet och/eller förnybart (biobaserat) vid begäran. Märkning av återvinningsbart material utgår.

Blå markering eller symbol

Demonterbar produkt – Produkt som är demonterbar till olika komponenter och beståndsdelar som i första hand möjliggör återbruk och i andra hand materialåtervinning när produkten nått sin fulla livslängd. Produkten ska vara designad för renovering, det vill säga att det ska vara enkelt att reparera och byta ut moduler, komponenter och beståndsdelar som slits över tid. Exempelvis ska ytskikt, som bordsskivor, textil och stoppning kunna tas isär, avlägsnas och ersättas med hjälp av vanligt förekommande manuella verktyg, ej specialverktyg. Enklare reparationer och utbytesarbeten ska kunna utföras av en lekman. Om det krävs fackmanakunskap för mer avancerade arbeten ska det framgå av anvisningarna som leverantören ska kunna ge vid begäran. Anvisningarna ska innehålla en sprängskiss, steg för steg beskrivning inklusive vilka verktyg som krävs samt hur möbelns ingående delar bör källsorteras.

Innehållsförteckning

Allmänna villkor	3
Teknisk information	4-9
Mått, vikt och volym	74-85

Stolar / Barstolar

Atticus	10-12
Cabin	12
Dandy	12
Dice	13
Edith	13
Ester	13
Eye	14
Frankie	14-15
Gap	15
Haddoc	16-17
Largo	17
Milo	18
Mind	20-21
Moment	22
Norma chair	23
Parker	23
Pelican	24-31
Pilot	32
Rib	33
Robbie	34-35
Saga	36
Shima	36
Speed	37
Sputnik	38
Stealth	38
Stroll	39-40
Studio	40-42
Vinga	42

Soffor

Bail	44-45
B-Bitz	46-49
Charlie	50-51
Friends	52
Norma	53
Plateau	54-55
Race	56
Reform	57-59
U-sit	60-65

Bord

Basic table top	66-67
Boston	70
Cross	82
Detroit table	70
Discus table top	66-67
Eye table	72
Madison	70
Plain	70
Race Table	72
Speed Table	70
Stay	71
Storm	72
Stroll Table & Desk	71
Stroll Butler	72
T-bone / XL	71
Venus table	71
X-bone / XL	71

Tillbehör

Cushion	73
Crown	73
Long John	73
Noway	73

Teknisk information

Produktion

Vi tillverkar våra produkter i våra fabriker i Markaryd, med undantag för vissa komponenter. Tillskrining, sömnad, tapetsering, stomtillverkning, montering och emballering sker på huvudfabriken i Markaryd. Stativ och komponenter i metall tillverkas på vår legoverkstad Metector, också i Markaryd. Detta innebär att vi kan tillhandahålla stor flexibilitet med korta leveranstider i kombination med bra priser. Bland annat kan du få samtliga metallkomponenter i 405 RAL kulörer som standard.
OBS! Endast en startavgift på 500 sek brutto per kulör, ingen extra styckavgift.

Klädselmaterial

Vi arbetar endast med noga utvalda leverantörer specialiserade på tillverkning av material för offentlig miljö. I största möjliga mån försöker vi välja ut tyger som är miljömärkta. För mer information om våra 200 standard klädselmaterial se sidan 7-9.

Vinyl: Coriums Palette. Finns att få i 84 olika kulörer. Färgkarta finns att rekvidera. Tillhör PG 1.

Läder: Högkvalitativt semianilinläder från Elmo (Elmosoft, Elmonordic, Elmovintage) och United Leather (Vintage Collection). Synliga insektsbett och ärr av läkta sår bidrar till lädrets eleganta karaktär. Tillhör PG 5.

Tyg: Vi har 6 olika prisgrupper, från PG0 till PG5. Se sid 7-9 vilka tyger vi har som standard och vilken prisgrupp de tillhör.

PG0: Kundtyg och kundläder. Tyget Zero från Corium.

Urinduk: 369 sek brutto per modell/sits
Quiltning: Mot offert
Avvikande söm: Tillägg 0 sek brutto
Mixning av tyger: Mot offert

Stommar- och stoppningsmaterial

Stommarna vi jobbar med är av högsta kvalitet och är testade på svenska statens provningsanstalt, RISE.

Då våra produkter är anpassade för offentlig miljö jobbar vi endast med kallskum/polyeter som klarar högsta brandklassning, CMHR - Combustion Modified High Resilience. CMHR är ett polyuretanskum som har förbättrade brandskyddsegenskaper jämfört med ett "vanligt" polyuretanskum, och som även klarar Möbelfaktas krav.

Trä- och fanérdetaljer

Utöver standard fanér, laminat, bets och lack-kulörer kan vi erbjuda alternativa utföranden mot offert, exempelvis vitpigmenterad hårdvaxolja med topplack.

Ytbehandling

Krom

Endast 3-värdigt miljövänligt krom används.

Satin

Vi kan erbjuda de flesta produkter i satin utförande (matt krom finish). En startavgift på 1730 sek brutto, och en styckavgift på 360 sek brutto på krompriset tillkommer.

Multicolour

Solid Collection: I vårt sortiment finns 195st solida RAL kulörer. Endast en startavgift per färg på 500 sek debiteras, ingen extra styckkostnad.

Structure Collection: Alla 195 färger finns även som strukturfärger.

Startavgift för Structure Collection är 500 sek brutto, ingen extra styckkostnad debiteras.

Pearl finish Collection: Utöver detta har vi även 15st pärlemorfärger, med bland annat RAL 1036 guld och RAL 8029 koppar. Startavgift för Pearl finish collection är 500 sek brutto, ingen extra styckkostnad debiteras.

Standard svart (RAL 9005) och vit (RAL 9010) är glans 30, övriga solida kulörer glans 72. Strukturfärgerna är glans 5 och pärlemorfärgerna glans 90. Lackkarta Multicolour finns att rekvidera. Annan speciallack eller NCS kulör mot offert.

Golvfäste

Fix/04 stativet är framtaget för att klara extra tuffa miljöer, som exempelvis marin miljö. Fix/04 erbjuds på samtliga modeller med pelarstativ. Pris mot offert.

Venus (01) finns att få som golvfäst, för ett tillägg på 429 sek brutto/st.

Skruv/bult för infästning medföljer ej.

Återgångsmekanism

01- och 04-stativen kan beställas med återgångsmekanism. 932 sek per stativ tillkommer. Bör kombineras med en golvfäst lösning för bästa funktionalitet.

Atticus Lounge-03 är alltid med återgångsmekanism.

Specialhöjd

Samtliga pelarstativ kan tillverkas med måttanpassad höjd, en startavgift för specialhöjd på 1440 sek brutto och en styckavgift per pelare på 300 sek brutto tillkommer.

För Plain bordstativ gäller startavgift på 2300 sek brutto och en styckavgift på 360 sek brutto.

Leveranstid + 2 veckor.

Grundpriset utgår från för barstolar högsta höjden, för bord närmsta högre höjd.

Tyngd till Venus

För extra stabilitet i bordsstativ Venus kan vi montera en 5kg tyngd. Tillägg 565 sek brutto. För mer information vänligen kontakta Johansons kundsupport.

Golvskydd och glidtassar

Samtliga stolar och bord är försedda med golvskydd/glidtassar.
Alternativa golvskydd enligt kunds önskemål kan levereras mot offert.
Filttass finns att få till 08 och 09 stativ, till en kostnad av 80 sek brutto/stol.

Hjul

Följande produkter kan erbjudas med hjul, mot ett tillägg:

03-stativ: 369 sek brutto/stol
05-stativ: 369 sek brutto/stol

Hjul till stolar finns i svart, vit, och krom.

Bordsskivor i specialutförande

Utöver de 20 storlekar vi har som standard kan vi erbjuda måttanpassade skivor enligt förfrågan. Vi kan även tillhandahålla speciellaminat, fanér och bets mot offert.

Håltagning i skiva ingår vid beställning tillsammans med elartiklar.
För kundangepassade håltagningar tillkommer 670 sek brutto/st.

Förbindningsstag för T-bone och skiva med längd 240: 1682 sek brutto.
Förbindningsstag för Boston och skiva med längd 180: 638 sek brutto.

Vi kan även tillhandahålla upphängningsbeslag för stolar under bord.
Ett beslag behövs för två stolar mittemot varandra. Bredd på skiva 70-80cm. 893 sek brutto i svart metall.

Knappar

De flesta av våra produkter finns att få med knappstopning.
Vid order krävs utförlig ritning för knapparnas placering.
Allt klädselmaterial på lager finns att tillgå.

Startavgift: 330 sek brutto
Ø18mm: 80 sek brutto/knapp
Ø30mm: 80 sek brutto/knapp
Ø50mm: 110 sek brutto/knapp

Exempel på knappstopning



Version 1



Version 2



Version 3



Version 4



Version 5

Kopplingsbeslag soffor

Kopplingsbeslag B-bitz: 481 sek brutto
Kopplingsplåt Basic: 101 sek brutto/par
Kopplingsplåt Bail: 210 sek brutto/par
Kopplingsbeslag Charlie: 210 sek brutto
Kopplingsbeslag U-sit: 324 sek brutto
Kopplingsbeslag Reform: 307 sek brutto/par



Kopplingsbeslag stolar

08-stativ: 135 sek brutto
08-stativ till Pelican: 196 sek brutto
09-stativ: 160 sek brutto



Startavgifter / Styckavgifter

	Startavgift	Styckavgift
Multicolour:	500 sek brutto	0 sek brutto
Multicolour Structure/Pearl:	500 sek brutto	0 sek brutto
Satin:	1730 sek brutto	360 sek brutto
Specialhöjd (info s. 4):	1440 sek brutto	300 sek brutto
Specialhöjd Plain:	2300 sek brutto	360 sek brutto
Knapp Ø18	330 sek brutto	80 sek brutto
Knapp Ø30	330 sek brutto	80 sek brutto
Knapp Ø50	330 sek brutto	110 sek brutto

Stapelbarhet och stapelskydd

Stapelskydd är standard på Dandy, Frankie, Pelican och Studio.
Tillägg för stapelskydd på Mind, Robbie, Saga och Speed: 209 sek/stol.

Löst stapelskydd: 110 sek brutto
Transportvagn: 3512 sek brutto

Stapelbarhet utan staplingsvagn:		Stapelbarhet med staplingsvagn:	
Aston / Aston WA	4	Dandy	12
Dandy	10	Frankie	10
Dice	5	Haddoc Shell	8
Frankie	8	Mind	15
Frankie Tab	6	Moment	8
Haddoc Shell	8	P77	8
Mind	10	Pelican-08/09	20
Moment	4	Pelican-08-hjul	10
Moment BS	6	Pelican-08-	4
P77	7	closed armrests	
Pelican-08/09	15	Pelican-08-hjul-	4
Pelican-08-hjul	10	closed armrests	
Pelican-08-	4	Pelican-08/09-	10
closed armrests		open armrests	
Pelican-08-hjul-	4	Pelican-08-hjul-	10
closed armrests		open armrests	
Pelican-08/09-	10	Pelican-09 skiva	4
open armrests		Rib-08/09	25
Pelican-08-hjul-	10	Robbie	20
open armrests		Speed-09	18
Pelican-09 skiva	4	Speed-EC	12
Rib-08/09	12	Studio-08/09	20
Robbie	12		
Saga	5		
Speed-09	6		
Speed-EC	10		
Stroll-46/65	4		
Stroll Bench	4		
Stroll-Desk	4		
Studio-08/09	12		

Miljöpolicy

Johanson strävar efter att endast använda miljövänliga råvaror och tillverkningsprocesser. Vi ställer samma krav på våra underleverantörer.

Vid användning av trä används björk, bok och ek.
Tropiska träslag används inte.

Till bordsskivor används Formica PSM högtryckslaminat som efter användande kan brännas utan att giftiga gaser avges.

Samtliga ståldetaljer är återvinningsbara.
Vid ytbehandling sker avfettning med alkalisk tvätt. Efter avskiljning går oljan för destruktion. Lackering görs elektrokroamtiskt med epoxypulver som ger minimalt med spill. Förkromningen (elektrolytisk ytbehandling) är återvinningsbar.
3-värdigt krom används.

De begränsade antal plastdetaljer som används är återvinningsbara genom nermalning.

All stopning och stommar av skum tillverkas helt utan freoner.

Endast vattenbaserade lim och smältlim används, vilka är fria från lösningsmedel.

ISO 14001

Johanson har ett miljöledningssystem som uppfyller kraven enligt SS-EN ISO 14001:2015 vad gäller utveckling, tillverkning och försäljning av möbler.

Alla tester finns att ladda ner från www.johansondesign.se.



Möbelfakta



Möbelfakta speglar omvärldens krav med ett komplett och uppdaterat referens- och märkningssystem, som därmed blir synonymt för professionalitet och kvalitet ända till sista ledet hos slutanvändaren.

Systemet baseras på tre kravområden och trianglar (delar);

- Kvalitet (tekniska krav)

- Miljö

- Socialt ansvar

De produkter som innehar denna miljömärkning är försedda med en Möbelfakta logotype i prislistan. Fler produkter kommer att bli godkända under året.

Svanen



Syftet med Svanen är att ge nordiska konsumenter en möjlighet att välja de bästa produkterna på marknaden ur miljösynpunkt. För Johanson är en Svanenmärkning ett bevis på att vi aktivt arbetar för en hållbar produktion och att våra produkter har uppfyllt Svanens tuffa miljökrav. De produkter som innehar denna miljömärkning är försedda med en svanen logotype i prislistan.

EU Ecolabel



EU Ecolabel, även kallad EU-Blomman, är Europas motsvarighet till Svanen och en av världens främsta miljömärkningar. Det är en Typ 1-märkning, vilket betyder att den är oberoende, jobbar enligt ett livscykelperspektiv och med en helhetssyn när kriterier tas fram. Pelican, designad av Johan Lindstén, är Sveriges första EU Ecolabel stol!

Produktblad och materialdeklarationer

På samtliga produkter finns det utförliga produktblad och materialdeklarationer. Ladda ner dem från www.johansondesign.se.

CAD/BIM objekt

Samtliga produkter finns som DWG och GSM-filer. Flera produkter finns redan nu även i: Archicad, Revit, DWG, 3DS, SketchUp och pCon.planner. Under 2021 kommer vi att expandera vårt sortiment av dessa filer utefter vår nya BIM-strategi, vi kommer även under tiden efter förfrågan ta fram filer som eventuellt saknas i dessa format.

Samtliga produkter finns att ladda ner i pCon.planner, som är ett gratis 2D/3D rumsplanerungsverktyg.

Skötselråd

Tyg:

Dammsugning räcker oftast vid rengöring av tyg. Vid fläckar använd ljummet vatten och torka försiktigt (undvik att gnida för mycket på materialet). Använd alltid vita trasor för att undvika avfärgning. Vid svårare fläckar använd ett pH-neutralt diskmedel eller ett tvättmedel lämpat för just tyg. Hjälper inte detta kontakta tygleverantören för vidare anvisning.

Vinyl:

Torka med en torr mjuk trasa för vanlig rengöring. Använd inte dammsugare, eftersom det kan repa ytan. Vid fläckar torka eller gnugga försiktigt med en fuktig trasa. Hjälper inte detta kontakta leverantören för vidare anvisning. Tänk på att alltid avsluta med att torka möbelen med ljummet vatten. Rengöringsmedel finns att beställa hos Corium AB.

Läder:

Torka med en torr mjuk trasa för vanlig rengöring. Använd inte dammsugare, eftersom det kan repa ytan. Vid fläckar torka eller gnugga försiktigt med en fuktig trasa. Använd inte kemiska ytbehandlingsmedel, rengöringsmedel eller tvällösningar. Hjälper inte detta kontakta leverantören för vidare anvisning. Tänk på att inte placera möbelen för nära någon värmekälla, lämna en luftspalt på 5-6 centimeter och undvik placering i direkt solljus.

Filt:

Dammsug försiktigt. Vid fläckar använd ljummet vatten och torka försiktigt (undvik att gnida på materialet). Hjälper inte detta kontakta Johanson för vidare anvisning.

PUR (polyuretan):

Dammtorka försiktigt. Vid fläckar använd ljummet vatten och ett mildt rengöringsmedel utan lösningsmedel, alkohol och slipmedel. Torka torrt med en mjuk trasa.

Laminat:

Dammtorka försiktigt med en mjuk, torr trasa. Vid fläckar använd en mjuk trasa med ammoniak (fönsterputs) vilket gör att man slipper torkränder. Tänk på att inte använda rengöringsmedel med slipmedel.

Metall:

Dammtorka försiktigt. Vid fläckar använd ljummet vatten och ett mildt rengöringsmedel utan lösningsmedel och slipmedel. Torka torrt med en mjuk trasa.

Trä/fanér:

Dammtorka försiktigt. Vid fläckar använd ljummet vatten och ett mildt rengöringsmedel utan lösningsmedel och slipmedel. Torka av all fukt. Tänk på att trä är ett levande material så ljus från belysning och solsken har en viss inverkan på träytans färg och ljushet. Därför kan trä ändras i färg och ljushet.

Klädselmateriel - Alfabetisk ordning

Klädselmateriel

Acton	Vescom	1	Haku	Kvadrat	4	Sabi	Kvadrat	4
Ally	Svenssons	1	Halcyon-Aspen*	Camira	2	Samar	Vescom	1
Amdal	Gudbrandsdalen	3	Halcyon-Blossom*	Camira	2	Savoy	Gabriel	5
Apparel	Kvadrat	5	Halcyon-Cedar*	Camira	2	Scott	Vescom	2
Ara	Kvadrat	5	Hallingdal 65	Kvadrat	4	Select	Gabriel	2
Arches	Vescom	2	Harald 3	Kvadrat	4	Semi	Svenssons	1
Arrow	Vescom	2	Harding	Vescom	3	Silk	Camira	4
Atlas	Kvadrat	3	Harmony	Gabriel	3	Silvertex	Spradling	1
Atrium Outdoor	Kvadrat	5	Harper	Svenssons	3	Sirdal	Gudbrandsdalen	3
Auckland	Vescom	4	Heidal	Gudbrandsdalen	3	Steelcut 2	Kvadrat	4
Avon	Vescom	1	Hello	Svenssons	1	Steelcut Quartet	Kvadrat	5
			Hemsedal	Gudbrandsdalen	5	Steelcut Trio 3	Kvadrat	4
Balance	Svenssons	4	Heritage	Svenssons	3	Stella	Nevotex	1
Bardal	Gudbrandsdalen	3	Hestan	Vescom	4	Step	Gabriel	1
Barnum	Nevotex	5				Step	Svenssons	3
Be On	Svenssons	3	Illusion	Nevotex	4	Step Melange	Gabriel	1
Blazer	Camira	1	Imola Plus	Nevotex	3	Suldal	Gudbrandsdalen	3
Blend	Gabriel	1	Ink	Svenssons	3	Sumi	Camira	1
Blues CS 2	Nevotex	3				Swing	Gabriel	1
Bond	Gabriel	1	Jaali	Kvadrat	5	Synergy	Camira	2
Breeze Fusion	Gabriel	3	Jemo	Vescom	2			
Broken Twill Weave	Kvadrat	3				Technicolour Fleck	Kvadrat	5
Burton	Vescom	4	Kent	Svenssons	4	Temp	Gabriel	3
			Khaki	Svenssons	2	Tone	Svenssons	1
Canvas 2	Kvadrat	4				Tonica 2	Kvadrat	4
Capture	Gabriel	2	Lani	Vescom	5	Tonus 4	Kvadrat	4
Chili	Gabriel	2	Leone Plus	Vescom	2	Twill Weave	Kvadrat	5
Clara 2	Kvadrat	3	Lido. Lido Trend	Nevotex	1			
Clifford	Kvadrat-Sahco	5	Luna 2	Gabriel	3	Vintage**	Nevotex	5
Club	Svenssons	4				Velvet	Svenssons	4
Coda 2	Kvadrat	5	Macro	Svenssons	1	Velvety	Crevin	2
Cody	Svenssons	3	Main Line Flax	Camira	1			
Comfort+	Gabriel	5	Main Line Plus	Camira	1	Wilson	Vescom	3
Connect	Gabriel	1	Malta	Vescom	2	Wooly	Nevotex	3
Creek	Vescom	2	Medley	Gabriel	1			
Crisp	Gabriel	2	Melange Nap	Kvadrat	4	Xtreme	Camira	1
CrissCross	Gabriel	4	Memory 2	Kvadrat	4			
Cura	Gabriel	1	Mingel	Svenssons	3	Yoredale	Camira	4
Cyber	Gabriel	1	Mizmaze	Kvadrat-Dessin	5			
Cyprus	Vescom	2	Molly 2	Kvadrat	4	Zaragoza	Designers Guild	2
			Mood	Gabriel	4	Zero	Corium	0
Dalma	Vescom	2	Morph	Gabriel	4			
Debut	Svenssons	5	Mosaic 2	Kvadrat	5			
Dikson	Vescom	4						
Divina 3	Kvadrat	4	Norfolk	Vescom	1			
Divina MD	Kvadrat	4	Noss	Vescom	4			
Divina Melange 2	Kvadrat	4						
			Oceanic	Camira	3			
Easy	Svenssons	1						
Ecriture	Kvadrat	5	Palette	Corium	1			
Eliot	Vescom	4	Passion	Gabriel	3			
Elle	Kvadrat	5	Patio Outdoor	Kvadrat	4			
Elmonordic**	Elmo	5	Pod	Nevotex	1			
Elmosoft*/ **	Elmo	5	Ponza	Vescom	4			
Elmo Vintage	Elmo	5	Pop	Nevotex	3			
Elysee	Corium	1	Poppy	Svenssons	4			
Era	Camira	1						
Europost 2	Gabriel	2	Quest	Camira	1			
Fame	Gabriel	1	Raas	Kvadrat	5			
Fame Hybrid	Gabriel	3	Rami	Svenssons	4			
Fiord 2	Kvadrat	4	Rami Plus	Svenssons	4			
Floyd 140 cm/Uph	Kvadrat	2	Recheck	Kvadrat	4			
Focus	Gabriel	1	Reflect	Kvadrat	2			
Focus Melange	Gabriel	1	Relate	Kvadrat	2			
Foss	Kvadrat	4	Remix 3	Kvadrat	2			
Foster	Vescom	5	Repetto	Gabriel	1			
Fuga	Vescom	4	Revive 1*	Kvadrat	3			
Furka Plus	Vescom	2	Re-wool	Kvadrat	3			
			Rivet	Camira	1			
Gaja Classic	Gabriel	2	Rock	Nevotex	1			
Gamut	Vescom	4	Rocket	Vescom	5			
Gandal	Gudbrandsdalen	4	Rolla	Vescom	4			
Go Check	Gabriel	1	Romsdal	Gudbrandsdalen	3			
			Rondo	Gabriel	1			

* Ej för modell: Atticus, Speed, Speed BS, Speed EC, Venus.

** Standard färger Elmonordic: 00385, 02071, 11039, 93009, 95038, 99008
Standard färger Elmosoft: 00100, 11049, 22030, 33004, 54035, 55002, 77127, 93129, 99999.
Standard färger United Leather Vintage:
Samtliga med undantag för Honey som är mot offert.

För andra färger, vänligen kontakta Johanson kundsupport.

Klädselmateriel

Klädselmateriel

Som standard erbjuder Johanson ett brett utbud av klädselmateriel såsom tyger, vinyl och läder från de mest erkända leverantörerna inom branschen. Önskas något annat materiel än standard, kontakta vår säljsupport för offert.

Kundtyg / Kundläder PG0: Information om åtgång finns vid respektive produkt, och gäller för tyg utan mönsterpassning. För tyg med mönsterpassning kontakta kundsupport. Obs! Klädselmateriel måste vara anpassat och ha rätt egenskaper för användning till beställd produkt. Vi rekommenderar att prov för godkännande skickas till Johanson säljsupport vid osäkerhet.

* Ej för modell: Atticus, Speed, Speed-BS, Speed EC, Venus.

** Standard färger Elmonordic: 00385, 02071, 11039, 93009, 95038, 99008

Standard färger Elmosoft: 00100, 11049, 22030, 33004, 54035, 55002, 77127, 93129, 99999.









Standard färger United Leather Vintage: Samtliga med undantag för Honey som är mot offert.

För andra färger, vänligen kontakta Johanson kundsupport.









Fabrikant	PG0	PG1	PG2	PG3	PG4	PG5
COM COL	X X					
Camira		Blazer Era Main Line Flax Main Line Plus Quest Rivet Sumi Xtreme	Halcyon-Aspen* Halcyon-Blossom* Halcyon-Cedar* Synergy	Oceanic	Silk Yoredale	
Corium	Zero	Elysee Palette				
Crevin / Scan Aprima			Velvety			
Designers Guild			Zaragoza			
Elmo						Elmonordic** Elmosoft*/ ** Elmo Vintage
Gabriel		Blend Bond Connect Cura Cyber Fame Focus Focus Melange Go Check Medley Repetto Rondo Step Step Melange Swing	Capture Chili Crisp Europost Gaja Classic Select	Breeze Fusion Fame Hybrid Harmony Luna Passion Tempt	CrissCross Mood Morph	Comfort+ Savoy
Gudbrandsdalen				Amdal Bardal Heidal Romsdal Sirdal Suldal	Gandal	Hemsedal

Fabrikant	PG0	PG1	PG2	PG3	PG4	PG5
Kvadrat -Dessin FEBRIK -Dessin Raf Simons -Dessin Sahco			Floyd 140 cm/Uph Reflect Relate Remix	Atlas Broken Twill Weave Clara Revive 1* Re-wool	Canvas 2 Divina 3 Divina MD Divina Melange 2 Fiord Foss Haku Hallingdal 65 Harald Melange Nap Memory 2 Molly 2 Patio Outdoor Recheck Sabi Steelcut 2 Steelcut Trio 3 Tonica 2 Tonus 4	Apparel Ara Atrium Outdoor Clifford Coda 2 Ecriture Elle Jaali Mizmaze Mosaic Raas Steelcut Quartet Technicolour Fleck Twill Weave
Nevotex -United Fabrics -United Leather		Lido. Lido Trend Pod Rock Stella		Blues CS 2 Imola Plus Pop Wooly	Illusion	Barnum Vintage**
Spradling		Silvertex				
Svensson		Ally Easy Hello Macro Semi Tone	Khaki	Be On Cody Harper Heritage Ink Mingel Step	Balance Club Kent Poppy Rami Rami Plus Velvet	Debut
Vescom		Acton Avon Norfolk Samar	Arches Arrow Creek Cyprus Dalma Furka Plus Jemo Leone Plus Malta Scott	Harding Wilson	Auckland Burton Dikson Eliot Fuga Hestan Noss Ponza Rolla	Foster Lani
Vescom/Designtex					Gamut	Rocket

		PG0	PG1	PG2	PG3	PG4	PG5	
Atticus-03-46 Erin Ruby		Atticus-armless-03-46 Polerad aluminium, Multicolour*	4335	4691	4827	5011	5220	6190
		Atticus-with arms-03-46 Polerad aluminium, Multicolour*	4753	5195	5379	5588	5834	7050
		Hjul	369 sek/stol					
		Hjul, gas och gunga	1289 sek/stol					
		Helklädd stol med gjuten stomme i kallskum. Snurrbart stativ.						
Atticus-08-46 Erin Ruby		Atticus-armless-08-46 Multicolour*	3930	4299	4433	4618	4827	5797
		Atticus-with arms-08-46 Multicolour*	4372	4802	4986	5195	5441	6656
		Helklädd stol med gjuten stomme i kallskum.						
Atticus-08-wood Erin Ruby		Atticus-armless-08-46-wood Ek	5011	5342	5489	5674	5883	6841
		Atticus-with arms-08-46-wood Ek	5441	5845	6030	6239	6496	7712
		Vit/svartbetsade ekben	1030 startavgift 260 sek/stol					
		Helklädd stol med gjuten stomme i kallskum.						
Atticus-09-46 Erin Ruby		Atticus-armless-09-46 Multicolour*	4335	4691	4827	5011	5220	6190
		Atticus-with arms-09-46 Multicolour*	4765	5195	5379	5588	5834	7050
		Helklädd stol med gjuten stomme i kallskum. Medstativ.						

		PG0	PG1	PG2	PG3	PG4	PG5		
Atticus-Lounge-03	Erin Ruby		Atticus-Lounge-Low-03 Polerad aluminium, Multicolour*	10280	10943	11237	11593	12011	14455
	Atticus-Lounge-High-03 Polerad aluminium, Multicolour*	10734	11545	11888	12319	12797	15732		
		Helklädd fåtölj med gjuten stomme i kallskum. Har återgångsmekansim som standard.							
Atticus-Lounge-08-wood	Erin Ruby		Atticus-Lounge-Low-08-wood Ek	10808	11459	11765	12134	12539	14984
	Atticus-Lounge-High-08-wood Ek	11274	12060	12416	12834	13313	16260		
		Vit/svartbetsade ekben		1030 startavgift 260 sek/stol					
		Helklädd fåtölj med gjuten stomme i kallskum.							
Atticus-Lounge-09	Erin Ruby		Atticus-Lounge-Low-09 Multicolour*	10144	10808	11114	11459	11876	14333
	Atticus-Lounge-High-09 Multicolour*	10599	11409	11765	12183	12662	15609		
		Helklädd fåtölj med gjuten stomme i kallskum. Medstativ.							
Atticus-BS-08-64/77	Erin Ruby		Atticus-BS-armless-08-64 Multicolour*	4605	4950	5097	5280	5489	6448
	Atticus-BS-armless-08-77 Multicolour*	4875	5207	5355	5539	5748	6718		
		Atticus-BS-with arms-08-64 Multicolour*		5036	5453	5637	5845	6104	7320
		Atticus-BS-with arms-08-77 Multicolour*		5306	5724	5907	6116	6362	7578
		Helklädd barstol med gjuten stomme i kallskum.							

		PG0	PG1	PG2	PG3	PG4	PG5			
Atticus-BS-09-64/77	Erin Ruby		Atticus-BS-armless-09-64	Multicolour*	5146	5478	5612	5797	6006	6976
	Atticus-BS-armless-09-77	Multicolour*	5416	5735	5883	6067	6263	7233		
Atticus-BS-with arms-09-64	Multicolour*	5576	5981	6166	6374	6619	7835			
Atticus-BS-with arms-09-77	Multicolour*	5845	6239	6423	6632	6890	8093			
Helklädd barstol med gjuten stomme i kallsikum. Medstativ.										
Cabin-05-46	Alexander Lervik		Svart, Vit	Krom, Multicolour*	6804	7295	7676	8093	8180	9568
	Hjul:	369 sek/stol								
Hjul, gas och gunga:	1289 sek/stol									
Helklädd fätölj med gjuten stomme i kallsikum. Snurrbart stativ.										
Cabin-08-46	Alexander Lervik		Svart, Vit	Krom, Multicolour*	6460	6976	7356	7762	7872	9260
	6582	7074	7430	7835	7934	9346				
Helklädd fätölj med gjuten stomme i kallsikum. Fyrbenstativ.										
Dandy-09-46	Alexander Lervik		Krom, Multicolour*	2960	3206	3329	3463	3611	4163	
Helklädd stol med metallstativ. Medstativ.										

			PG0	PG1	PG2	PG3	PG4	PG5
Dice Böttcher Kayser <div style="display: flex; align-items: center; margin-top: 10px;">  <div style="margin-left: 10px;"> <p style="font-size: 8px;">MÖBELFAKTA</p> </div> </div> 	Svart, Vit Multicolour*	3435 3540	3694 3799	3760 3865	3835 3940	3983 4088	4398 4503	
	Pall och bord med metallstativ. Klädd sittdyna.							
Edith Alexander Lervik <div style="display: flex; align-items: center; margin-top: 10px;">  <div style="margin-left: 10px;"> <p style="font-size: 8px;">MÖBELFAKTA</p> </div> </div> 	Svart, Vit Multicolour*	10133 10280	11053 11200	11373 11520	11950 12097	12453 12601	14259 14393	
	Tillägg för utsida i Elmosoft: Tillägg för underrede med 30mm trätass:	2027 429 sek/stol	1302	1154	1080	1020		
	Helklädd fätölj med gjuten stomme i kallskum.							
Ester-03-46 Alexander Lervik <div style="display: flex; align-items: center; margin-top: 10px;">  <div style="margin-left: 10px;"> <p style="font-size: 8px;">MÖBELFAKTA</p> </div> </div> 	Polerad aluminium, Multicolour* Hjul Hjul, gas och gunga	6742 369 sek/stol (obs 5-krysstativ) 1289 sek/stol (obs 5-krysstativ)	7233	7712	7995	8327	9482	
	Helklädd fätölj med gjuten stomme i kallskum. Snurrbart stativ.							
Ester-08 Wood Alexander Lervik <div style="display: flex; align-items: center; margin-top: 10px;">  <div style="margin-left: 10px;"> <p style="font-size: 8px;">MÖBELFAKTA</p> </div> </div> 	Ek / Ask Vit/svartbetsade ek/askben	6582 1030 startavgift 260 sek/stol	7086	7565	7848	8180	9333	
	Helklädd fätölj med gjuten stomme i kallskum. Fyrbenstativ.							

Eye / Eye Lounge

Alexander Lervik



Eye-enfärgad

4470 4900 5244 5515 5784 6669

Eye Lounge-enfärgad

6817 7835 8266 8781 9273 10905

Snurrfunktion till Eye Lounge

958 sek/stol

Helklädd stol med stomme i trä och kallskum.

Frankie-08-46 / XL

Färg & Blanche



Frankie-08-46

Krom, Multicolour*

3316 3684 3795 3905 4066 4532

Frankie-XL-08-46

Krom, Multicolour*

3782 4077 4213 4360 4544 5146

Helklädd stol med stomme i trä och kallskum. Fyrbenstativ.

Frankie-09-46 / XL

Färg & Blanche



Frankie-09-46

Krom, Multicolour*

3463 3831 3943 4053 4213 4679

Frankie-XL-09-46

Chrome, Multicolour*

3954 4323 4422 4544 4691 5170

Helklädd stol med stomme i trä och kallskum. Medstativ.

Frankie-EC

Färg & Blanche

















Krom, Multicolour*



6951 7344 7529 7737 7958 8781









Helklädd fätölj med stomme i trä och kallskum. Medstativ.







		PG0	PG1	PG2	PG3	PG4	PG5	
Frankie-Tab Färg & Blanche		Krom, Multicolour*	1977	2076	2149	2247	2346	2665
	Helklädd pall med stomme i trä och kallskum. Medstativ.							
Gap-07-46 Simon Pengelly		Träskal vitlack/svartlack/björkfanér						
Simon Pengelly		Svart, Vit	8658	8867	9211	9702	9739	11200
		Krom, Multicolour*	8842	9027	9407	9850	9911	11360
	Träskal ekfanér/valnötsfanér Svart, Vit Krom, Multicolour*	8953	9113	9482	9948	10021	11433	
		Krom, Multicolour*	9137	9284	9665	10144	10181	11618
		Vit/svartbetsat ekskal	1030 startavgift					
			260 sek/stol					
Annan ytfinish på träskal, mot offert. Helklädd stol med gjuten stomme i kallskum. Snurrbart stativ.								
Gap-08-46 Simon Pengelly		Träskal vitlack/svartlack/björkfanér						
Simon Pengelly		Svart, Vit	8216	8425	8805	9223	9297	10734
		Krom, Multicolour*	8314	8523	8891	9297	9420	10832
	Träskal ekfanér/valnötsfanér Svart, Vit Krom, Multicolour*	8486	8708	9051	9530	9592	10980	
		Krom, Multicolour*	8560	8794	9137	9616	9678	11090
		Vit/svartbetsat ekskal	1030 startavgift					
			260 sek/stol					
Annan ytfinish på träskal, mot offert. Helklädd fätölj med gjuten stomme i kallskum. Fyrbenstativ.								
Gap-11-46 Simon Pengelly		Träskal vitlack/svartlack/björkfanér						
Simon Pengelly		Svart, Vit	9039	9211	9579	10046	10095	11520
		Krom, Multicolour*	9592	9776	10107	10635	10672	12110
	Träskal ekfanér/valnötsfanér Svart, Vit Krom, Multicolour*	9284	9482	9825	10329	10366	11765	
		Krom, Multicolour*	9898	10046	10402	10905	10931	12355
		Vit/svartbetsat ekskal	1030 startavgift					
			260 sek/stol					
Annan ytfinish på träskal, mot offert. Helklädd fätölj med gjuten stomme i kallskum. Snurrbart stativ.								

		PG0	PG1	PG2	PG3	PG4	PG5
Haddoc-Oyster-WA-05-46 Johan Lindstén <div style="display: flex; align-items: center; gap: 10px;">  </div> 	Svart, Vit Krom, Multicolour*	5993 6214	6337 6546	6522 6731	6755 6964	6976 7197	7798 8020
	Hjul Hjul, gas och gunga Haddoc Oyster utan armstöd	369 sek/stol 1289 sek/stol -749 sek/stol	Helklädd stol med stomme i trä och kallsaum. Snurrbart stativ.				
Haddoc-Oyster-WA-08-46 Johan Lindstén <div style="display: flex; align-items: center; gap: 10px;">  </div> 	Svart, Vit Krom, Multicolour*	4827 4913	5207 5269	5392 5453	5625 5698	5845 5931	6681 6742
	Haddoc Oyster utan armstöd	-749 sek/stol	Helklädd stol med stomme i trä och kallsaum. Fyrbenstativ.				
Haddoc-Oyster-WA-10-46 Johan Lindstén <div style="display: flex; align-items: center; gap: 10px;">  </div> 	Svart, Vit Krom, Multicolour*	5109 5183	5465 5539	5649 5724	5883 5957	6116 6190	6938 7013
	Haddoc Oyster utan armstöd	-749 sek/stol	Helklädd stol med stomme i trä och kallsaum. Gungstativ.				
Haddoc-Shell-09-46 Johan Lindstén <div style="display: flex; align-items: center; gap: 10px;">  </div> 	Haddoc-Shell-09-46 Svart, Vit Krom, Multicolour*	3292 3378	3488 3562	3598 3660	3782 3857	3943 4004	4532 4605
	Haddoc-Shell-09-46-with arms Svart, Vit Krom, Multicolour*	3697 3807	3881 3980	4028 4127	4176 4274	4310 4409	4937 5023
	Helklädd stol med stomme i trä och kallsaum. Medstativ.						
							

		PG0	PG1	PG2	PG3	PG4	PG5
Haddoc EC Johan Lindstén <div style="display: flex; align-items: center; margin-top: 10px;">  </div> 	Svart, Vit Multicolour*	6129 6288	6718 6865	6865 7025	7086 7233	7430 7589	8523 8671
Loungefåtölj med baksida i väv. Standard är svart. Väv i beige, brun eller grå utan tilläggskostnad.							
Largo-01-46 Robert Tillberg/Börje Johanson <div style="display: flex; align-items: center; margin-top: 10px;">  </div> 	Svart, Vit Krom, Multicolour*	5220 5895	5845 6485	6582 7221	6927 7553	7418 8081	8805 9456
Helklädd fåtölj med gjuten stomme i kallsaum. Snurrbart stativ.							
Largo-08-46 Robert Tillberg/Börje Johanson <div style="display: flex; align-items: center; margin-top: 10px;">  </div> 	Krom, Multicolour*	4691	5330	6091	6362	6914	8266
Helklädd fåtölj med gjuten stomme i kallsaum. Fyrbenstativ.							

		PG0	PG1	PG2	PG3	PG4	PG5
Milo Böttcher Kayser   Milo-03-Wing	Milo-03 Milo-Low-03 Svart, Vit Polerad aluminium, Multicolour*	6760	7699	7939	8208	8744	10246
	Milo-High-03 Svart, Vit Polerad aluminium, Multicolour*	8282	9482	9789	10131	10816	12733
	Milo-Wing-03 Svart, Vit Polerad aluminium, Multicolour*	8791	10208	10574	10978	11788	14056
	Milo-Footstool-03 Svart, Vit Polerad aluminium, Multicolour*	3359	3658	3735	3821	3992	4471
	Snurrfunktion med 3D-flex	290					
	Återgångsmekanism	932					
 Milo-09-Low	Milo-09 Milo-Low-09 Svart, Vit Krom, Multicolour*	5904	6843	7083	7352	7889	9390
	Milo-High-09 Svart, Vit Krom, Multicolour*	7427	8625	8933	9276	9960	11878
	Milo-Wing-09 Svart, Vit Krom, Multicolour*	7935	9352	9717	10122	10933	13201
	Milo-Footstool-09 Svart, Vit Krom, Multicolour*	2562	2861	2939	3024	3195	3675
	Milo-Footstool-09 Krom, Multicolour*	2667	2966	3044	3129	3300	3780
	Tillägg för baksida i standardläder						
	Milo Footstool	900	600	550	500	450	
	Milo Low	2000	1300	1150	1080	1020	
	Milo High	2600	1800	1600	1481	1370	
	Milo Wing	2800	1920	1700	1560	1420	
	Helklädd fåtölj med stomme i trä och kallskum.						

		PG0	PG1	PG2	PG3	PG4	PG5
Mind-05-46 Alexander Lervik  	Mind-05-46 Svart, Vit Krom, Multicolour*	3562	3857	3905	4053	4187	4925
	Mind-05-46-with arms Svart, Vit Krom, Multicolour*	4286	4544	4605	4753	4888	5625
	Hjul:	369 sek/stol					
	Helklädd stol med stomme i trä och kallskum. Snurrbart stativ.						
Mind-XL-05-46 Alexander Lervik  	Mind-XL-05-46 Svart, Vit Krom, Multicolour*	3943	4237	4323	4482	4655	5441
	Mind-XL-05-46-with arms Svart, Vit Krom, Multicolour*	4667	4950	5023	5183	5355	6140
	Hjul:	369 sek/stol					
	Helklädd stol med stomme i trä och kallskum. Snurrbart stativ.						
Mind-08-46 Alexander Lervik  	Mind-08-46 Svart, Vit Krom, Multicolour*	2137	2456	2518	2665	2800	3537
	Mind-08-46-with arms Svart, Vit Krom, Multicolour*	2850	3156	3217	3353	3500	4237
	Stapelskydd:	209 sek/stol					
	Helklädd stol med stomme i trä och kallskum. Fyrbenstativ.						
Mind-XL-08-46 Alexander Lervik  	Mind-XL-08-46 Svart, Vit Krom, Multicolour*	2518	2850	2935	3107	3255	4053
	Mind-XL-08-46-with arms Svart, Vit Krom, Multicolour*	3230	3537	3635	3795	3967	4753
	Stapelskydd:	209 sek/stol					
	Helklädd stol med stomme i trä och kallskum. Fyrbenstativ.						

		PG0	PG1	PG2	PG3	PG4	PG5
Mind-09-46 Alexander Lervik  	Mind-09-46 Svart, Vit Krom, Multicolour*	2137	2456	2518	2665	2800	3537
	Mind-09-46-with arms Svart, Vit Krom, Multicolour*	2850	3156	3217	3353	3500	4237
	Stapelskydd	209 sek/stol					
	Helklädd stol med stomme i trä och kallskum. Medstativ.						
Mind-XL-09-46 Alexander Lervik  	Mind-XL-09-46 Svart, Vit Krom, Multicolour*	2518	2850	2935	3107	3255	4053
	Mind-XL-09-46-with arms Svart, Vit Krom, Multicolour*	3230	3537	3635	3795	3967	4753
	Stapelskydd	209 sek/stol					
	Helklädd stol med stomme i trä och kallskum. Medstativ.						
Mind-BS-65/80 Alexander Lervik  	Mind-BS-65 Krom, Multicolour*	3389	3562	3697	3844	3905	4335
	Mind-BS-80 Krom, Multicolour*	3807	4016	4114	4286	4569	4753
	Helklädd stol med formpressad stomme i kallskum. Fyrbenstativ.						
Mind-EC-09 Alexander Lervik 	Svart, Vit Krom, Multicolour*	4679	5023	5207	5429	5612	6890
		4913	5280	5453	5649	5858	7123
	Helklädd stol med stomme i trä och kallskum. Medstativ.						

Moment-08-46

Johan Lindstén



Svart, Vit
Multicolour*

4593	4778	5060	5146	5379	5981
4716	4900	5183	5269	5502	6104

Helklädd stol med stomme i trä och kallskum. Fyrbenstativ.

Moment-BS-08-65/80

Johan Lindstén



Moment-BS-08-65

Svart, Vit
Multicolour*

4233	4418	4578	4734	4795	4904
4346	4532	4691	4848	4909	5017

Moment-BS-08-80

Svart, Vit
Multicolour*

4459	4645	4805	4961	5022	5130
4573	4760	4918	5075	5137	5244

Helklädd barstol med stomme i trä och kallskum. Fyrbenstativ.

		PG0	PG1	PG2	PG3	PG4	PG5			
Norma Chair-03-46	Färg & Blanche		Svart, Vit Polerad aluminium, Multicolour*	6374	7393	7725	8106	8535	10058	
	Hjul	369 sek/stol (obs 5-krysstativ)								
Helklädd fåtölj med stomme i trä och kallsaum. Snurrbart stativ. Normas uttryck kan skifta, beroende på om man väljer att arbeta med en, två eller tre olika textilier i varierande material och färger. Olika tyger mot offert.										
Norma Chair-08-46	Färg & Blanche		Svart, Vit Krom, Multicolour*	5170	6190	6496	6878	7344	8794	
	Helklädd fåtölj med stomme i trä och kallsaum. Fyrbenstativ. Normas uttryck kan skifta, beroende på om man väljer att arbeta med en, två eller tre olika textilier i varierande material och färger. Olika tyger mot offert.									
Norma Chair-09-46	Färg & Blanche		Svart, Vit Krom, Multicolour*	5170	6190	6496	6878	7344	8794	
	Helklädd fåtölj med stomme i trä och kallsaum. Medstativ Normas uttryck kan skifta, beroende på om man väljer att arbeta med en, två eller tre olika textilier i varierande material och färger. Olika tyger mot offert.									
Parker	Färg & Blanche		Svart, Vit, Multicolour*	2322	2604	2738	2874	3033	3562	
	Helklädd pall med metallring.									

Pelican - kulörer plastskal



Black RAL 9005
NCS S 9000-N

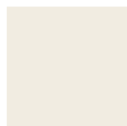

White RAL 9010
NCS S 0502-Y



Green RAL 6013
NCS S 5020-G70Y



Light Grey RAL 7004
NCS S 4000-N

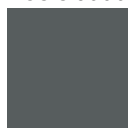

Dark Grey RAL 7012
NCS S 7000-N



Beige RAL 1019
NCS S 4010-Y30R



Pink RAL 3012
NCS S 3030-Y60R



Wine Red RAL 3005
NCS S 6030-R



Red RAL 3016
NCS S 3060-Y80R



Blue RAL 5001
NCS S 6030-B



Yellow RAL 1005
NCS S 2070-Y10R

Dessa kulörer för Pelican sittskal är standard i vårt sortiment.

Utöver dem kan vi erbjuda sittskalen i samtliga övriga RAL-färger. Då blir priset som följande:

Startavgift/färg 6950 sek

Färgat pris +

50-124 st +350 sek/st

>125 st +150 sek/st

>250 st +50 sek/st

>500 st 0 sek



Pelican-03-46

Johan Lindsten



Pelican-03-46-black plastic-half covered seat

Pelican-03-46-Plastic



Svart plast

Svart, Vit

1854

Polerad aluminium, Multicolour*

1904

Färgad plast

Svart, Vit

2113

Polerad aluminium, Multicolour*

2162

Pelican-03-46-Half covered



Svart plast

Svart, Vit

2322

2456

2481

2542

2604

2800

Polerad aluminium, Multicolour*

2370

2505

2529

2591

2665

2850

Färgad plast

Svart, Vit

2567

2714

2738

2800

2861

3058

Polerad aluminium, Multicolour*

2616

2764

2788

2850

2911

3107

Pelican-03-46-Covered Inside



Svart plast

Svart, Vit

2418

2750

2811

2958

3080

3818

Polerad aluminium, Multicolour*

2504

2774

2909

3032

3179

3916

Färgad plast

Svart, Vit

2518

2850

2911

3058

3180

3918

Polerad aluminium, Multicolour*

2604

2874

3009

3132

3279

4016

Pelican-03-46-Covered



Svart, Vit

2518

2850

2911

3058

3180

3918

Polerad aluminium, Multicolour*

2604

2874

3009

3132

3279

4016

Armstöd

651 sek/stol (svart, vit, krom eller Multicolour*)

Hjul

369 sek/stol

Hjul, gas och gunga

1289 sek/stol

Stol i återvunnen plast i olika kulörer. Snurrbart stativ.

Pelican-03-46: sitsar



Plastic seat (Plastsits)



Half covered seat (Plastsits med sittdyna)



Covered inside seat (Plastsits med klädd insida)



Covered seat (Helklädd sits)

Pelican-03-46: stativ



03-46



03-46 with armrests (med armstöd)



03-46 with castors (med hjul)



03-46-with armrests, castors, tilt mechanism and height adjustment (med hjul, gas och gunga)

Pelican-08-46

Johan Lindsten



Pelican-08-46-green plastic

Pelican-08-46-Plastic

Svart plast

Svart, Vit

1216

Krom, Multicolour*

1265

Färgad plast

Svart, Vit

1474

Krom, Multicolour*

1523

Pelican-08-46-Half covered

Svart plast

Svart, Vit

1682

1818

1842

1904

1965

2162

Krom, Multicolour*

1731

1867

1891

1953

2027

2210

Färgad plast

Svart, Vit

1928

2076

2100

2162

2223

2419

Krom, Multicolour*

1990

2124

2149

2210

2272

2469

Pelican-08-46-Covered inside

Svart plast

Svart, Vit

2037

2369

2429

2578

2700

3437

Krom, Multicolour*

2123

2393

2516

2651

2798

3535

Färgad plast

Svart, Vit

2137

2469

2529

2678

2800

3537

Krom, Multicolour*

2223

2493

2616

2751

2898

3635

Pelican-08-46-Covered

Svart, Vit

2137

2469

2529

2678

2800

3537

Krom, Multicolour*

2223

2493

2616

2751

2898

3635

Closed armrests

651 sek/stol

Open armrests

651 sek/stol

Hjul

369 sek/stol

Kopplingsbeslag

196 sek/stol



Stol i återvunnen plast i olika kulörer.
Fyrbensstativ.

Pelican-08-46: sitsar



Plastic seat
(Plastsits)



Half covered seat
(Plastsits med sittdyna)



Covered inside seat
(Plastsits med klädd insida)



Covered seat
(Helklädd sits)

Pelican-08-46: stativ



08-46



08-46 with closed armrests
(med stängda armstöd)



08-46-with open armrests
(med öppna armstöd)



08-46 with castors
(med hjul)



08-connector
(kopplingsbeslag)

Pelican-08-46-Fixed Tablet

Johan Lindsten



Pelican-08-46-fixed tablet-black plastic

Pelican-08-46-FT-Plastic

Svart plast

Svart, Vit

2227

Krom, Multicolour*

2275

Färgad plast

Svart, Vit

2484

Krom, Multicolour*

2534

Pelican-08-46-FT-Half covered

Svart plast

Svart, Vit

2693

2829

2853

2914

2976

3172

Krom, Multicolour*

2743

2878

2902

2964

3037

3221

Färgad plast

Svart, Vit

2939

3087

3110

3172

3234

3430

Krom, Multicolour*

3000

3135

3161

3221

3283

3480

Pelican-08-46-FT-Covered inside

Svart plast

Svart, Vit

3048

3380

3441

3589

3712

4448

Krom, Multicolour*

3134

3403

3527

3662

3809

4545

Färgad plast

Svart, Vit

3148

3480

3541

3689

3812

4548

Krom, Multicolour*

3234

3503

3627

3762

3909

4645

Pelican-08-46-FT-Covered

Svart, Vit

3148

3480

3541

3689

3812

4548

Krom, Multicolour*

3234

3503

3627

3762

3909

4645

Skrivskiva levereras för högerhänt som standard och vänsterhänt som alternativ. Vit med svart kärna. Stol i återvunnen plast i olika kulörer. Fyrbensstativ.

Pelican-08-46-Fixed Tablet: sitsar



Plastic seat (Plastsits)



Half covered seat (Plastsits med sittdyna)



Covered inside seat (Plastsits med klädd insida)



Covered seat (Helklädd sits)

Pelican-08-46-Fixed Tablet: stativ



08-46-fixed tablet (fast skrivskiva)

Pelican-08-46-Wood

Johan Lindsten



Pelican-08-46-wood oak-black plastic-covered inside

Pelican-08-46-Wood-Plastic

Svart plast

Ek 2506

Färgad plast

Ek 2764

Pelican-08-46-Wood-Half covered

Svart plast

Ek 2972 3108 3132 3194 3255 3452

Färgad plast

Ek 3218 3366 3390 3452 3513 3709

Pelican-08-46-Wood-Covered inside

Svart plast

Ek 3327 3659 3719 3868 3990 4727

Färgad plast

Ek 3427 3759 3819 3968 4090 4827

Pelican-08-46-Wood-Covered

Ek 3427 3759 3819 3968 4090 4827

Vit eller svartbetsade ekben

1030 startavgift
260 sek/stol

Stol i återvunnen plast i olika kulörer. Fyrbensstativ i ek.

Pelican-08-46-Wood: sitsar



Plastic seat (Plastsits)



Half covered seat (Plastsits med sittdyna)



Covered inside seat (Plastsits med klädd insida)



Covered seat (Helklädd sits)

Pelican-08-46 Wood: stativ



08-46-wood

Pelican-09-46

Johan Lindsten



Pelican-09-46-Covered

Pelican-09-46-Plastic

Svart plast

Svart, Vit

1216

Krom, Multicolour*

1265

Färgad plast

Svart, Vit

1474

Krom, Multicolour*

1523

Pelican-09-46-Half covered

Svart plast

Svart, Vit

1682

1818

1842

1904

1965

2162

Krom, Multicolour*

1731

1867

1891

1953

2027

2210

Färgad plast

Svart, Vit

1928

2076

2100

2162

2223

2419

Krom, Multicolour*

1990

2124

2149

2210

2272

2469

Pelican-09-46-Covered inside

Svart plast

Svart, Vit

2037

2369

2429

2578

2700

3437

Krom, Multicolour*

2123

2393

2516

2651

2798

3535

Färgad plast

Svart, Vit

2137

2469

2529

2678

2800

3537

Krom, Multicolour*

2223

2493

2616

2751

2898

3635

Pelican-09-46-Covered

Svart, Vit

2137

2469

2529

2678

2800

3537

Krom, Multicolour*

2223

2493

2616

2751

2898

3635

Armstöd

651 sek/stol

Kopplingsbeslag

160 sek/stol



Stol i återvunnen plast i olika kulörer. Medstativ.

Pelican-09-46: sitsar



Plastic seat
(Plastsits)



Half covered seat
(Plastsits med sittdyna)



Covered inside seat
(Plastsits med klädd insida)



Covered seat
(Helklädd sits)

Pelican-09-46: stativ



09-46



09-46 with armrests
(med armstöd)

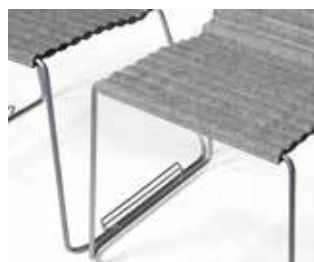

09-connector
(kopplingsbeslag)

Pelican-09-46-Writing Tablet

Johan Lindsten



Pelican-09-46-Writing Tablet
-covered



Pelican-09-46-Writing Tablet
-black plastic



Skrivskiva levereras för högerhänt som standard och vänsterhänt som alternativ. Praktisk fällbar skrivskiva i CDF. Vit med svart kärna. Stol i återvunnen plast i olika kulörer. Medstativ.

Pelican-09-46-WT-Plastic

Svart plast

Svart, Vit

3132

Krom, Multicolour*

3180

Färgad plast

Svart, Vit

3389

Krom, Multicolour*

3439

Pelican-09-46-WT-Half covered

Svart plast

Svart, Vit

3586

3734

3758

3820

3881

4077

Krom, Multicolour*

3648

3782

3807

3868

3930

4127

Färgad plast

Svart, Vit

3844

3991

4016

4077

4139

4335

Krom, Multicolour*

3893

4040

4066

4127

4187

4385

Pelican-09-46-WT-Covered inside

Svart plast

Svart, Vit

3953

4285

4346

4481

4616

5353

Krom, Multicolour*

4039

4309

4432

4567

4714

5439

Färgad plast

Svart, Vit

4053

4385

4446

4581

4716

5453

Krom, Multicolour*

4139

4409

4532

4667

4814

5539

Pelican-09-46-WT-Covered

Svart, Vit

4053

4385

4446

4581

4716

5453

Krom, Multicolour*

4139

4409

4532

4667

4814

5539

Pelican-09-46-Writing Tablet: sitsar



Plastic seat
(Plastsits)



Half covered seat
(Plastsits med sittdyna)



Covered inside seat
(Plastsits med klädd insida)



Covered seat
(Helklädd sits)

Pelican-09-46-Writing Tablet: stativ



09-46-Writing Tablet

Pelican-BS-08-65/80

Johan Lindstén



Pelican-BS-08-65/80-Plastic

Pelican-BS: sitsar



Plastic seat
(Plastsits)



Half covered seat
(Plastsits med sittdyna)



Covered inside seat
(Plastsits med klädd insida)



Covered seat
(Helklädd sits)

Barstol i återvunnen plast i olika kulörer.
Fyrbensstativ.

Pelican-BS-08-65-Plastic



Svart plast

Svart, Vit

1897

Krom, Multicolour*

1947

Färgad plast

Svart, Vit

2156

Krom, Multicolour*

2204

Pelican-BS-08-65-Half covered



Svart plast

Svart, Vit

2365

2499

2523

2584

2646

2842

Krom, Multicolour*

2413

2548

2574

2634

2707

2893

Färgad plast

Svart, Vit

2609

2757

2781

2842

2904

3102

Krom, Multicolour*

2671

2806

2831

2893

2954

3150

Pelican-BS-08-65-Covered inside



Svart plast

Svart, Vit

2718

3050

3111

3259

3382

4119

Krom, Multicolour*

2804

3074

3198

3332

3479

4217

Färgad plast

Svart, Vit

2818

3150

3211

3359

3482

4219

Krom, Multicolour*

2904

3174

3298

3432

3579

4317

Pelican-BS-08-65-Covered



Svart, Vit

2818

3150

3211

3359

3482

4219

Krom, Multicolour*

2904

3174

3298

3432

3579

4317

Pelican-BS-08-80-Plastic



Svart plast

Svart, Vit

2124

Krom, Multicolour*

2174

Färgad plast

Svart, Vit

2382

Krom, Multicolour*

2431

Pelican-BS-08-80-Half covered



Svart plast

Svart, Vit

2591

2727

2750

2812

2873

3069

Krom, Multicolour*

2640

2775

2800

2861

2935

3120

Färgad plast

Svart, Vit

2837

2984

3008

3069

3132

3329

Krom, Multicolour*

2898

3033

3058

3120

3180

3377

Pelican-BS-08-80-Covered inside



Svart plast

Svart, Vit

2946

3277

3339

3486

3609

4346

Krom, Multicolour*

3032

3301

3425

3560

3706

4443

Färgad plast

Svart, Vit

3046

3377

3439

3586

3709

4446

Krom, Multicolour*

3132

3401

3525

3660

3806

4543

Pelican-BS-08-80-Covered



Svart, Vit

3046

3377

3439

3586

3709

4446

Krom, Multicolour*

3132

3401

3525

3660

3806

4543

Pilot-WA-High-05-46

Alexander Lervik



Svart, Vit
Krom, Multicolour*

7061	7455	7688	7934	8192	9211
7344	7737	7971	8216	8475	9493

Hjul	369 sek/stol
Hjul, gas och gunga	1289 sek/stol
Armstöd lindade med svart läder eller Elmosoft 54035	343 sek/stol
Pilot utan armstöd	-688 sek/stol

Helklädd fåtölj med gjuten stomme i kallsaum. Snurrbart stativ. Quiltning mot offert.

Pilot-WA-Low-05-46

Alexander Lervik



Svart, Vit
Krom, Multicolour*

6533	6914	7123	7356	7602	8462
6817	7197	7393	7626	7872	8732

Hjul	369 sek/stol
Hjul, gas och gunga	1289 sek/stol
Armstöd lindade med svart läder eller Elmosoft 54035	343 sek/stol
Pilot utan armstöd	-688 sek/stol

Helklädd fåtölj med gjuten stomme i kallsaum. Snurrbart stativ. Quiltning mot offert.

Rib-08-46 / Rib-WA-08-46

Alexander Lervik



Sits i svart/mörkgrå/ljusgrå filt

Krom, Multicolour*

Rib-08-46

3353

Rib-WA-08-46

4262

Europost

1 - 3st startavgift 1950 sek /kulör

Europost

Europost

Krom, Multicolour*

4200

5084

Europost 4 - 47st

Krom, Multicolour*

4200

5084

Europost 48 < st

Krom, Multicolour*

3954

4838

Stol i pressad polyesterfilt, återvunnen av PET-flaskor. Fyrbenstativ.

Rib-09-46

Alexander Lervik



Sits i svart/mörkgrå/ljusgrå filt

Krom, Multicolour*

3353

Europost

1 - 3st startavgift 1950 sek /kulör

Europost

Krom, Multicolour*

4200

Europost 4 - 47st

Krom, Multicolour*

4200

Europost 48 < st

Krom, Multicolour*

3954

Stol i pressad polyesterfilt, återvunnen av PET-flaskor. Medstativ.

Robbie-03-46

Böttcher & Kayser



Robbie-03-46-Oak veneer



Robbie-03-46-half covered



Robbie-03-46-covered

Robbie-03-46-Wood

Ekfanér

Svart, Vit

3058

Polerad aluminium, Multicolour*

3193

Robbie-03-46-Half covered

Ekfanér

Svart, Vit

3476 3586 3697 3795 3918 4335

Polerad aluminium, Multicolour*

3598 3734 3831 3943 4053 4458

Robbie-03-46-Covered

Svart, Vit

2874 3193 3267 3389 3525 4262

Polerad aluminium, Multicolour*

2973 3217 3292 3463 3623 4348

Hjul

369 sek/stol

Vit/svartbetsad ekfanér

1030 startavgift

260 sek/stol

Ekfanér betsad i valfri RAL-kulör

1560 startavgift

260 sek/stol

Stomme i ekfanér. Snurrbart stativ.
Annan ytfinish på träskal, mot offert.

Robbie-08-46

Böttcher & Kayser



Robbie-08-46-Oak veneer



Robbie-08-46-half covered



Robbie-08-46-covered

Robbie-08-46-Wood

Ekfanér

Svart, Vit

2542

Krom, Multicolour*

2678

Robbie-08-46-Half covered

Ekfanér

Svart, Vit

2923 3070 3169 3279 3389 3807

Krom, Multicolour*

3070 3206 3316 3402 3525 3943

Robbie-08-46-Covered

Svart, Vit

2333 2665 2738 2874 3009 3745

Krom, Multicolour*

2432 2702 2764 2935 3094 3820

Vit/svartbetsad ekfanér

1030 startavgift

260 sek/stol

Ekfanér betsad i valfri RAL-kulör

1560 startavgift

260 sek/stol

Stapelskydd

209 sek/stol

Stomme i ekfanér. Fyrbenstativ. Annan
ytfinish på träskal, mot offert.



Robbie-09-46

Böttcher & Kayser



Robbie-09-46-Oak veneer



Robbie-09-46-half covered



Robbie-09-46-covered



Robbie-WA

Robbie-09-46-Wood

Ekfanér

Svart, Vit

2542

Krom, Multicolour*

2678

Robbie-09-46-Wood-WA

Ekfanér

Svart, Vit

3120

Krom, Multicolour*

3255

Robbie-09-46-Half Covered

Ekfanér

Svart, Vit

2923

3070

3169

3279

3389

3807

Krom, Multicolour*

3070

3206

3316

3402

3525

3943

Robbie-09-46-Half Covered-WA

Ekfanér

Svart, Vit

3525

3660

3758

3868

3980

4396

Krom, Multicolour*

3672

3795

3905

3991

4114

4532

Robbie-09-Covered

Svart, Vit

2333

2665

2738

2874

3009

3745

Krom, Multicolour*

2432

2702

2764

2935

3094

3820

Robbie-09-46-Covered-WA

Svart, Vit

2935

3255

3329

3463

3598

4335

Krom, Multicolour*

3033

3292

3353

3525

3684

4409

Vit/svartbetsad ekfanér

1030 startavgift

260 sek/stol

Ekfanér betsad i valfri RAL-kulör

1550 startavgift

260 sek/stol

Stapelskydd

209 sek/stol

Stomme i ekfanér. Medstativ. Annan ytfinish på träskal, mot offert.



Saga-08-46-Classic

Alexander Lervik



Saga-08-46-Classic

Ekanér

Svart, Vit

Krom, Multicolour*

Vit/svartbetsad ekanér

Ekanér betsad i valfri RAL-kulör

Stapelskydd

Stol med rygg i ekanér. Fyrbenstativ.
Annan ytfinish på träskal, mot offert.

3228	3473	3532	3603	3731	4140
3345	3591	3650	3719	3848	4258
1030 startavgift					
260 sek/stol					
1560 startavgift					
260 sek/stol					
209 sek/stol					

Shima

Böttcher & Kayser



Shima Ø65



Shima Ø90



Shima Ø110

Shima Ø65

Svart, Vit

Krom, Multicolour*

Shima Ø90

Svart, Vit

Krom, Multicolour*

Shima Ø110

Svart, Vit

Krom, Multicolour*

Tillägg för bord Ø44

Vit laminat:

Ek/wenge/svart/valnötsslaminat/
björkfanér:

3857	4274	4422	4544	4728	5489
4016	4422	4581	4704	4888	5649
6558	7259	7516	7725	8031	9333
6828	7516	7774	7983	8290	9592
8880	9788	10181	10476	10869	12638
9260	10193	10549	10795	11226	12957
1842 / bord					
2076 / bord					

Stomme i trä och kallsfum. Pris för knapp på sidan 5. Snurrbart bord. Välj mellan ett eller två bord på Shima Ø90/Ø110. Kant på shima bordsskiva i klarlackad MDF.

		PG0	PG1	PG2	PG3	PG4	PG5		
Speed-09-46	Johan Lindstén	   	Krom, Multicolour*	2874	3180	3340	3525	3549	4200
		Stapelskydd	209 sek/stol						
Helklädd stol med stomme i trä och kallskum. Medstativ.									
Speed-BS-65/80	Johan Lindstén	   	Speed-BS-65	4016	4360	4519	4741	4778	5416
		Speed-BS-80	4605	4851	4998	5269	5293	5895	
Helklädd barstol med stomme i trä och kallskum. Medstativ.									
Speed-EC	Johan Lindstén	   	Krom, Multicolour*	5858	6582	6927	7270	7369	9273
		Helklädd stol med stomme i trä och kallskum. Medstativ.							

Sputnik-46/65/80

Mattias Ljunggren



	PG0	PG1	PG2	PG3	PG4	PG5
Sputnik-46						
Svart, Vit	1289	1351	1412	1535	1609	1719
Krom, Multicolour*	1621	1682	1768	1904	1965	2039
Sputnik-65						
Svart, Vit	2014	2051	2137	2247	2309	2432
Krom, Multicolour*	2346	2395	2481	2616	2678	2764
Sputnik-80						
Svart, Vit	2235	2285	2358	2481	2542	2665
Krom, Multicolour*	2567	2616	2714	2850	2911	2984

Helklädd pall/barstol med stomme i trä och kallsaum. Fyrbenstativ.













Stealth

Johan Lindstén



	PG0	PG1	PG2	PG3	PG4	PG5
Svart, Vit	9555	10415	10648	10894	11385	12772
Multicolour*	9801	10672	10894	11139	11631	13031

Helklädd loungefåtölj med gjuten stomme i kallsaum. Snurrbart stativ.

		PG0	PG1	PG2	PG3	PG4	PG5
Stroll-46 Böttcher Kayser   	Stroll-46 Svart, Vit Krom, Multicolour*	1584	1719	1757	1805	1867	2063
	Hjul 369 sek/stol	1658	1781	1818	1867	1928	2124
Helklädd pall med gjuten stomme i kallsikum. Fyrbenstativ med eller utan hjul.							
Stroll-65 Böttcher Kayser   	Stroll-65 Svart, Vit Krom, Multicolour*	1916	2063	2100	2149	2210	2407
	Stroll-65-med fotstöd Svart, Vit Krom, Multicolour*	2256	2405	2440	2491	2552	2748
Hjul 369 sek/stol		2330	2465	2502	2552	2613	2810
Helklädd barstol med gjuten stomme i kallsikum. Fyrbenstativ med eller utan hjul. Endast stapelbar utan fotstöd.							
Stroll-XL-46 Böttcher Kayser   	Stroll-XL-46 Svart, Vit Krom, Multicolour*	1901	2063	2108	2167	2241	2476
	Hjul 369 sek/stol	1990	2137	2182	2241	2314	2549
Helklädd pall med gjuten stomme i kallsikum. Fyrbenstativ med eller utan hjul.							
Stroll-XL-65 Böttcher Kayser   	Stroll-XL-65 Svart, Vit Krom, Multicolour*	2298	2476	2520	2580	2653	2889
	Stroll-XL-65-med fotstöd Svart, Vit Krom, Multicolour*	2388	2549	2594	2653	2727	2962
Hjul 369 sek/stol		2640	2817	2860	2920	2994	3230
Helklädd barstol med gjuten stomme i kallsikum. Fyrbenstativ med eller utan hjul. Endast stapelbar utan fotstöd.		2728	2891	2934	2994	3067	3303

		PG0	PG1	PG2	PG3	PG4	PG5					
Stroll-80/Stroll-XL-80	Böttcher Kayser			Stroll-80 Svart, Vit Krom, Multicolour*	2346 2407	2481 2542	2518 2579	2567 2628	2738 2800	2825 2886		
	Helklädd barstol med gjuten stomme i kallsaum. Fyrbenstativ. Nu även med XL-sits.	Stroll-XL-80 Svart, Vit Krom, Multicolour*	2815 2889	2978 3051	3021 3094	3080 3153	3287 3360	3389 3464				
Stroll-Bench-46/65	Böttcher Kayser			Stroll-Bench-46 Svart, Vit Krom, Multicolour*	2124 2186	2567 2628	2714 2775	2861 2923	3070 3132	3721 3782		
	Helklädd bänk med stomme i trä och kallsaum. Fyrbenstativ med eller utan hjul.	Stroll-Bench-65 Svart, Vit Krom, Multicolour*	2481 2542	2923 2997	3070 3132	3230 3303	3426 3488	4077 4139				
Stroll-Butler-53/73	Böttcher Kayser		Butler 53 Butler 73	Svart/Vit 4900 5883	Multicolour* 5146 6129							
	Serveringsvagn helt i metall, med hjul.	Studio-08-46	Alexander Lervik			Studio-08-46 Krom, Multicolour*	2825	3144	3329	3512	3586	4372
	Helklädd stol med formpressad stomme i kallsaum. Fyrbenstativ.	Studio-08-46-with arms Krom, Multicolour*	3549	3857	4040	4237	4286	5084				

		PG0	PG1	PG2	PG3	PG4	PG5	
Studio-09-46 Alexander Lervik		Studio-09-46 Krom, Multicolour*	2825	3144	3329	3512	3586	4372
	Studio-09-46-with arms Krom, Multicolour*	3549	3857	4040	4237	4286	5084	
	Helklädd stol med formpressad stomme i kallskum. Medstativ.							
Studio-08-46-Wood Alexander Lervik		Studio-08-46-Wood Svart/Vit laminat Krom, Multicolour*	2764					
	Björk/Ekfanér Krom, Multicolour*	3021						
	Studio-08-46-Wood-With arms Svart/Vit laminat Krom, Multicolour*	3463						
	Björk/Ekfanér Krom, Multicolour*	3721						
	Annan ytfinish på träskal mot offert. Fyrbenstativ.							
Studio-09-46-Wood Alexander Lervik		Studio-09-46-Wood Svart/Vit laminat Krom, Multicolour*	2764					
	Björk/Ekfanér Krom, Multicolour*	3021						
	Studio-09-46-Wood-With arms Svart/Vit laminat Krom, Multicolour*	3463						
	Björk/Ekfanér Krom, Multicolour*	3721						
	Annan ytfinish på träskal mot offert. Medstativ.							
Studio-BS-65/80 Alexander Lervik		Studio-BS-65 Krom, Multicolour*	3672	3831	3967	4114	4163	4605
	Studio-BS-80 Krom, Multicolour*	4077	4286	4385	4556	4581	5023	
	Helklädd stol med formpressad stomme i kallskum. Fyrbenstativ.							

Studio-BS-65/80-Wood

Alexander Lervik



Studio-BS-65-Wood

Svart/Vit laminat

Krom, Multicolour*

3562

Björk/Ekfanér

Krom, Multicolour*

3868

Studio-BS-80-Wood

Svart/Vit laminat

Krom, Multicolour*

3967

Björk/Ekfanér

Krom, Multicolour*

4335

Annan ytfinish på träskal mot offert.
Fyrbenstativ.

Vinga-01-46/75/82

Börje Johanson



Vinga-01-46

Svart, Vit

3242

3954

4139

4348

4422

4667

Krom, Multicolour*

4004

4605

4827

5036

5084

5416

Vinga-01-75

Svart, Vit

5367

5931

6140

6423

6472

6731

Krom, Multicolour*

5871

6411

6582

6927

6976

7221

Vinga-01-82

Svart, Vit

5845

6399

6582

6927

6976

7209

Krom, Multicolour*

6374

6890

7074

7418

7467

7639

Helklädd stol/barstol med gjuten stomme i
kallskum. Snurrbart stativ.

Anteckningar

A large rectangular area with horizontal dashed lines, intended for taking notes. The lines are evenly spaced and cover the majority of the page's width and height.

Bail

Böttcher Kayser



Bail är en flexibel och variationsrik serie. Dessa kombinationer är bara några alternativ, kontakta Johansons kundsupport för andra variationer. Den är lätt att kombinera och smälter väl in i olika typer av miljöer såsom hotel, lobbies, väntrum, lounge eller kontor. Samma pris för sitt höjd 42cm och 46cm. Priserna gäller för ytbehandling svart, vit, krom alt Multicolour*.

		PG0	PG1	PG2	PG3	PG4	PG5
NR 1-3	1-sits bänk	3905	4299	4422	4581	4778	5403
	2-sits bänk	6190	6964	7221	7541	7934	9186
	3-sits bänk	8486	9629	10021	10488	11078	12969
NR 4-9	1-sits	4937	5441	5637	5871	6140	7037
	1-sits med armstöd	8277	9346	9776	10255	10820	12711
	2-sits	8240	9260	9653	10095	10648	12453
	2-sits med armstöd	11582	13166	13792	14492	15327	18127
	3-sits	11545	13080	13669	14333	15167	17869
	3-sits med armstöd	14885	16985	17825	18729	19846	23543
NR 10-12	1-sits, screen back, screen side	11409	13951	14835	15892	17133	21320
	2-sits, screen back, screen side	15635	19233	20486	22057	23752	29696
	3-sits, screen back, screen side	19809	24452	26074	28014	30298	37998
NR 13-18	2-sits med två armstöd och Bail Table 61x66 ekfanér	17526	19097	19723	20436	21271	24071
	2-sits med två armstöd och Bail Garden 61x66	16088	17660	18287	18999	19835	22635
	4-sits med två armstöd och Bail Table 61x66 ekfanér	24145	26736	27756	28910	30285	34892
	5-sits med två armstöd och en Bail Corner 45°	23715	26958	28185	29647	31317	36992
	6-sits med två armstöd och två Bail Corner 45°	28407	32263	33712	35419	37408	44151
	5-sits med två armstöd och en Bail Corner 90°	25828	29267	30580	32128	33909	39963
NR 19-22	Bail Garden 61x66	H42 3586	H51 3771				
	Bail Table 61x66 ekfanér	H33 5023	H42 5207	Tillägg för vit/svartbetsad ek 664			
	Bail Table 132x66 ekfanér	7492	7688	664			
	Bail Coffee Table Ø28	Bordsskiva PG1 3611	Bordsskiva PG2 3943	Bordsskiva PG3 4323			
NR 23-24	Bail corner 45°	5512	6114	6342	6598	6918	7976
	Bail corner 90°	7631	8423	8743	9087	9507	10949
	Armstöd	1671	1953	2067	2207	2348	2846
	Kopplingsbeslag	210					

Elartiklar

Tack vare konsolen kan du montera en Powerdot Mini med eluttag eller smart laddning med 2 USB-C uttag på önskad plats med hjälp av medföljande skruvar.

Konsol

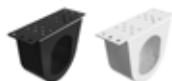

Powerdot konsol mini, singel
Svart / vit

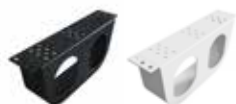

Powerdot konsol mini, dubbel
Svart/vit

Powerdot



Powerdot Mini Electric
1 EI (typ F, Schuko)
Svart / vit



Powerdot Mini USB
2 USB-C PD (30W/20V/1,5A)
Svart / vit

Powerdot konsol mini, singel

Powerdot Mini Electric (1 el)	897
Powerdot Mini USB (2 USB-C)	1524

Powerdot konsol mini, dubbel

2st Powerdot Mini Electric (1 el)	1596
2st Powerdot Mini USB (2 USB-C)	2850
1st Powerdot Mini Electric & 1st Mini USB	2223

<p>1</p>  <p>1-sits bänk Sitt höjd (cm) 42/46 Total höjd (cm) 42/46 Total bredd (cm) 60 Total djup (cm) 67</p>	<p>2</p>  <p>2-sits bänk Sitt höjd (cm) 42/46 Total höjd (cm) 42/46 Total bredd (cm) 120 Total djup (cm) 67</p>		
<p>3</p>  <p>3-sits bänk Sitt höjd (cm) 42/46 Total höjd (cm) 42/46 Total bredd (cm) 180 Total djup (cm) 67</p>	<p>4</p>  <p>1-sits Sitt höjd (cm) 42/46 Total höjd (cm) 73/77 Total bredd (cm) 60 Total djup (cm) 67</p>		
<p>5</p>  <p>1-sits med armstöd Sitt höjd (cm) 42/46 Total höjd (cm) 73/77 Total bredd (cm) 71 Total djup (cm) 67</p>	<p>6</p>  <p>2-sits Sitt höjd (cm) 42/46 Total höjd (cm) 73/77 Total bredd (cm) 120 Total djup (cm) 67</p>		
<p>7</p>  <p>2-sits med armstöd Sitt höjd (cm) 42/46 Total höjd (cm) 73/77 Total bredd (cm) 131 Total djup (cm) 67</p>	<p>8</p>  <p>3-sits Sitt höjd (cm) 42/46 Total höjd (cm) 73/77 Total bredd (cm) 180 Total djup (cm) 67</p>		
<p>9</p>  <p>3-sits med armstöd Sitt höjd (cm) 42/46 Total höjd (cm) 73/77 Total bredd (cm) 191 Total djup (cm) 67</p>	<p>10</p>  <p>1-sits, screen back, screen side Sitt höjd (cm) 42/46 Total höjd (cm) 129/133 Total bredd (cm) 71 Total djup (cm) 72</p>		
<p>11</p>  <p>2-sits, screen back, screen side Sitt höjd (cm) 42/46 Total höjd (cm) 129/133 Total bredd (cm) 131 Total djup (cm) 72</p>	<p>12</p>  <p>3-sits, screen back, screen side Sitt höjd (cm) 42/46 Total höjd (cm) 129/133 Total bredd (cm) 191 Total djup (cm) 72</p>		
<p>13</p>  <p>2-sits med två armstöd och Bail Table 61x66 ekfanér Sitt höjd (cm) 42/46 Total höjd (cm) 73/77 Total bredd (cm) 191 Total djup (cm) 67</p>	<p>14</p>  <p>2-sits med två armstöd och Bail Garden 61x66 Sitt höjd (cm) 42/46 Total höjd (cm) 73/77 Total bredd (cm) 191 Total djup (cm) 67</p>		
<p>15</p>  <p>4-sits med två armstöd och Bail Table 61x66 ekfanér Sitt höjd (cm) 42/46 Total höjd (cm) 73/77 Total bredd (cm) 312 Total djup (cm) 67</p>	<p>16</p>  <p>5-sits med två armstöd och en Bail Corner 45° Sitt höjd (cm) 42/46 Total höjd (cm) 73/77 Total bredd (cm) 270 Total djup (cm) 160</p> 		
<p>17</p>  <p>6-sits med två armstöd och två Bail Corner 45° Sitt höjd (cm) 42/46 Total höjd (cm) 73/77 Total bredd (cm) 205 Total djup (cm) 205</p> 	<p>18</p>  <p>5-sits med två armstöd och en Bail Corner 90° Sitt höjd (cm) 42/46 Total höjd (cm) 73/77 Total bredd (cm) 200 Total djup (cm) 200</p> 		
<p>19</p>  <p>Bail Garden 61x66 Total höjd (cm) 42/51 Total bredd (cm) 61 Total djup (cm) 66</p> <p>Växt- och blomsterbehållare. Innerkruka i vakuumformad ABS-plast ingår.</p>	<p>20 & 21</p>  <p>Bail Table 61x66 / 132x66 ekfanér Total höjd (cm) 33/42 Total bredd (cm) 61/132 Total djup (cm) 66</p>	<p>22</p>  <p>Bail Coffee Table Ø28 Total höjd (cm) 66 Total diameter (cm) 28</p> <p>Laminat PG1/PG2/PG3 se sid 74-75.</p>	<p>23 & 24</p>  <p>Bail corner 45° / 90° Sitt höjd (cm) 42/46 Total höjd (cm) 73/77 Total bredd (cm) 53/67 Total djup (cm) 69/67</p>

B-bitz

By Pinc



System med gränslösa möjligheter. Puffar i olika former som kan kombineras med allt från ryggstöd till ljusboxar. Över 25 olika delar som ger fantastisk flexibilitet.



Bob



Bull with back

	PG0	PG1	PG2	PG3	PG4	PG5
Sittpuff						
Ben	4994	5464	6180	6474	7461	9470
Benny	4994	5464	6180	6474	7461	9470
Bib	1539	1750	1868	1986	2209	2667
Bill	1915	2291	2526	2655	2973	3666
Billy	3455	4148	4523	4747	5358	7191
Bob	1621	1892	2115	2198	2444	3008
Bobby	2456	2973	3243	3431	3842	4994
Bond	3208	3737	4218	4406	5064	6368
Bongo	2056	2420	2703	2808	3137	3960
Boxer	3090	3724	4113	4324	4994	6180
Bull	2562	3031	3384	3561	4041	5064
Buster	3724	4406	4841	5135	5852	7308
Sittpuff med rygg						
Ben-with-back	10422	11457	12843	13524	15557	19188
Benny-with-back	10422	11457	12843	13524	15557	19188
Bill-with-back	3795	4347	4618	4817	5299	6063
Bill-with-corner-back	5299	6334	6968	7321	8283	9882
Bond-with-long-back	8283	9671	10857	11385	13112	15980
Bond-with-short-back	6615	7520	8025	8460	9295	10834
Boxer-with-back	6357	7590	8460	8860	10140	12279
Bull-with-back	5299	6321	7050	7426	8460	10210
Buster-with-back	7367	8824	9788	10305	11821	14276
Tassar						
BB-Pieces-01		Standard				
BB-Pieces-02		414				
BB-Pieces-03		414				
BB-Pieces-04		414				
BB-Pieces-05		414				
Kopplingsbeslag						
Kopplingsplåt Basic		101/par				
Kopplingsbeslag B-Bitz		481				
Tillbehör						
BB-Light		5100				
		Trädetaljer i vit, svart björk ek				
BB-Basket		2973				
BB-Shelf		2703				
BB-Tray		3807				
Knappar		Se sidan 5				
Elartiklar						
BB-Powerbox (3el, 2nät cat 6, 4 USB)		7567				
Powerdot Micro (1 USB-A, 1 USB-C)		924				
Powerdot Mini USB (2 USB-C)		1239				
Powerdot Mini Electric (1 el)		612				
Powerdot Midi (1 el, 1 USB-C)		1239				

Ben

Sitthöjd (cm) 44
Total höjd (cm) 44
Total bredd 1 (cm) 72
Total bredd 2 (cm) 102
Total djup (cm) 42
Vikt (kg) 23,0
Volym (m³) 0,399

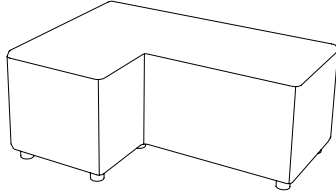

Ben with back

Sitthöjd (cm) 44
Total höjd (cm) 72
Total bredd 1 (cm) 82
Total bredd 2 (cm) 112
Total djup (cm) 52
Vikt (kg) 50,0
Volym (m³) 0,787

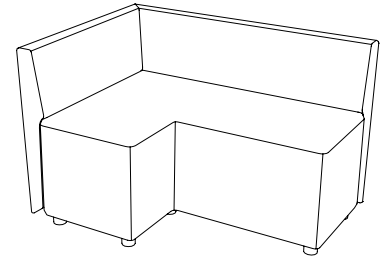

Benny

Sitthöjd (cm) 44
Total höjd (cm) 44
Total bredd 1 (cm) 72
Total bredd 2 (cm) 102
Total djup (cm) 42
Vikt (kg) 23,0
Volym (m³) 0,399

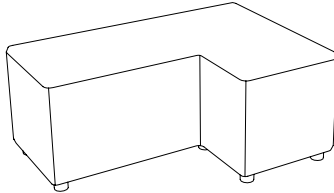

Benny with back

Sitthöjd (cm) 44
Total höjd (cm) 72
Total bredd 1 (cm) 82
Total bredd 2 (cm) 112
Total djup (cm) 52
Vikt (kg) 50,0
Volym (m³) 0,787

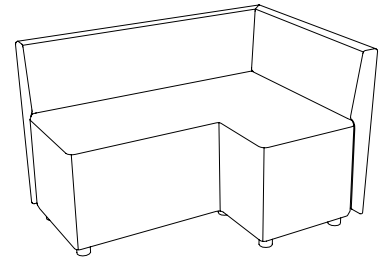

Bib

Sitthöjd (cm) 44
Total höjd (cm) 44
Total bredd (cm) 32
Total djup (cm) 32
Vikt (kg) 5,0
Volym (m³) 0,069

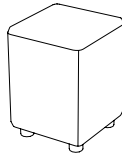

Bill

Sitthöjd (cm) 44
Total höjd (cm) 44
Total bredd (cm) 42
Total djup (cm) 42
Vikt (kg) 9,0
Volym (m³) 0,087

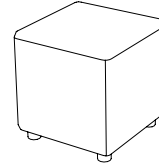

Bill with back

Sitthöjd (cm) 44
Total höjd (cm) 72
Total bredd (cm) 42
Total djup (cm) 52
Vikt (kg) 15,0
Volym (m³) 0,203

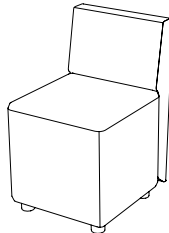

Bill with corner back

Sitthöjd (cm) 44
Total höjd (cm) 72
Total bredd (cm) 52
Total djup (cm) 52
Vikt (kg) 21,0
Volym (m³) 0,203

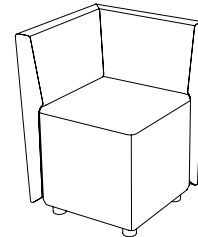

Billy

Sitthöjd (cm) 44
Total höjd (cm) 44
Total bredd (cm) 60
Total djup (cm) 60
Vikt (kg) 16,0
Volym (m³) 0,181

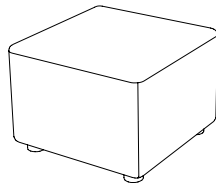

Bob

Sitthöjd (cm) 44
Total höjd (cm) 44
Total bredd (cm) 38
Total djup (cm) 38
Vikt (kg) 6,0
Volym (m³) 0,069

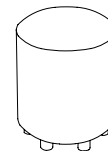

Bobby

Sitthöjd (cm) 44
Total höjd (cm) 44
Total bredd (cm) 50
Total djup (cm) 50
Vikt (kg) 9,0
Volym (m³) 0,116

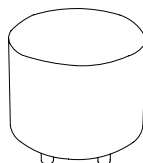

Bongo

Sitthöjd (cm) 44
Total höjd (cm) 44
Total bredd (cm) 45
Total djup (cm) 45
Vikt (kg) 8,0
Volym (m³) 0,087

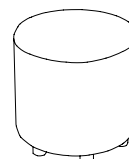

Bond

Sitthöjd (cm) 44
Total höjd (cm) 44
Innerdiameter (cm) 60
Ytterdiameter (cm) 144
Total djup (cm) 42
Vikt (kg) 14,0
Volym (m³) 0,308

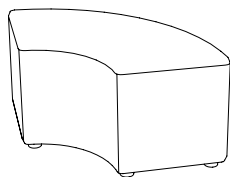

Bond with long back

Sitthöjd (cm) 44
Total höjd (cm) 72
Innerdiameter (cm) 60
Ytterdiameter (cm) 164
Total djup (cm) 52
Vikt (kg) 30
Volym (m³) 0,787

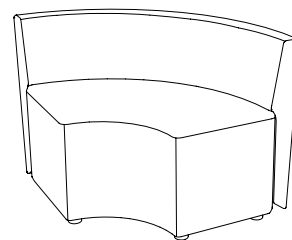

Bond with short back

Sitthöjd (cm) 44
Total höjd (cm) 72
Innerdiameter (cm) 40
Ytterdiameter (cm) 144
Total djup (cm) 52
Vikt (kg) 23,0
Volym (m³) 0,491

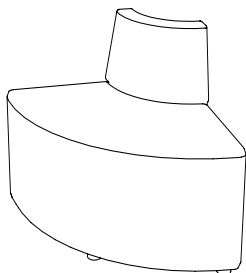

Boxer

Sitthöjd (cm) 44
Total höjd (cm) 44
Total bredd (cm) 102
Total djup (cm) 42
Vikt (kg) 18,0
Volym (m³) 0,229

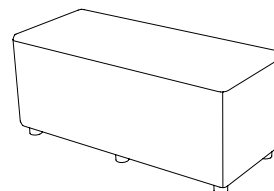

Boxer with back

Sitthöjd (cm) 44
Total höjd (cm) 72
Total bredd (cm) 102
Total djup (cm) 52
Vikt (kg) 32
Volym (m³) 0,462

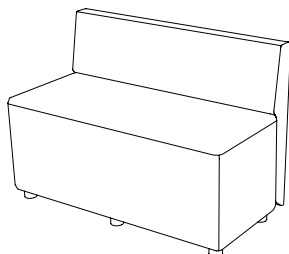

Bull

Sitthöjd (cm) 44
Total höjd (cm) 44
Total bredd (cm) 82
Total djup (cm) 42
Vikt (kg) 15,0
Volym (m³) 0,174

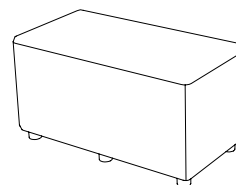

Bull with back

Sitthöjd (cm) 44
Total höjd (cm) 72
Total bredd (cm) 82
Total djup (cm) 52
Vikt (kg) 26,0
Volym (m³) 0,338

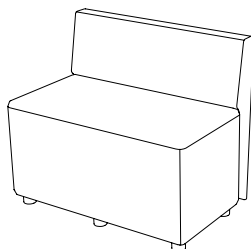

Buster

Sitthöjd (cm) 44
Total höjd (cm) 44
Total bredd (cm) 122
Total djup (cm) 42
Vikt (kg) 22,0
Volym (m³) 0,273

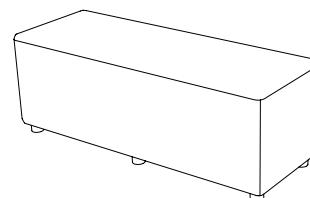

Buster with back

Sitthöjd (cm) 44
Total höjd (cm) 72
Total bredd (cm) 122
Total djup (cm) 52
Vikt (kg) 38,0
Volym (m³) 0,746

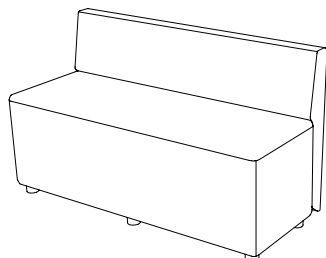

BB-pieces 01



BB-pieces 02



BB-pieces 03



BB-pieces 04



BB-pieces 05

höjd +5mm



Kopplingsplåt basic/advanced



BB-light

Total höjd (cm) 44
Total bredd (cm) 15
Total djup (cm) 42
Vikt (kg) 8,0
Volym (m³) 0,041



BB-basket

Total höjd (cm) 44
Total bredd (cm) 15
Total djup (cm) 42
Vikt (kg) 8,0
Volym (m³) 0,041



BB-shelf

Total höjd (cm) 44
Total bredd (cm) 15
Total djup (cm) 42
Vikt (kg) 8,0
Volym (m³) 0,041



BB-tray

Total höjd (cm) 44
Total bredd (cm) 33
Total djup (cm) 40
Vikt (kg) 6,0
Volym (m³) 0,082



BB-powerbox

3 el, 2 nät, 4 USB

Total höjd (cm) 44
Total bredd (cm) 15
Total djup (cm) 42
Vikt (kg) 8,0
Volym (m³) 0,041



Elartiklar

Placeras alltid i högerkant om inget annat anges.



Powerdot Micro
1 USB-A & 1 USB-C (15,5W/5V/3,1A)
Svart / vit



Powerdot Mini USB
2 USB-C PD (30W/20V/1,5A)
Svart / vit



Powerdot Mini Electric
1 EI (typ F, Schuko)
Svart / vit



Powerdot Midi
1 EI (typ F, Schuko) & 1 USB-C PD (30W/20V/1,5A)
Svart / vit

Charlie

Färg & Blanche



Kopplingsbeslag Charlie

210

Modulsoffan Charlie är en vidareutveckling av puffen Parker, där den signifikativa metallringen står i fokus.

Elartiklar

Powerdot Micro (1 USB-A, 1 USB-C)	924
Powerdot Mini USB (2 USB-C)	1239
Powerdot Mini Electric (1 el)	612
Powerdot Midi (1 el, 1 USB-C)	1239

Charlie

Sitthöjd (cm)	42/46
Total höjd (cm)	42/46
Total bredd (cm)	60
Total djup (cm)	77
Vikt (kg)	14,16/17,75



Sitthöjd 42cm

Svart, Vit

Multicolour*

Sitthöjd 46cm

Svart, Vit

Multicolour*

PG0	PG1	PG2	PG3	PG4	PG5
3522	4345	4603	4912	5272	6484
3566	4389	4647	4956	5316	6528
3804	4692	4971	5305	5694	7002
3850	4741	5019	5353	5741	7050

Charlie Corner

Sitthöjd (cm)	42/46
Total höjd (cm)	42/46
Total bredd (cm)	77
Total djup (cm)	77
Vikt (kg)	17,76/20,15



Sitthöjd 42cm

Svart, Vit

Multicolour*

Sitthöjd 46cm

Svart, Vit

Multicolour*

3754	4616	4886	5209	5586	6853
3798	4660	4930	5253	5630	6897
4054	4985	5275	5626	6033	7401
4101	5033	5324	5673	6082	7450

Charlie Corner 45°

Sitthöjd (cm)	42/46
Total höjd (cm)	42/46
Total bredd (cm)	58
Total djup (cm)	68
Vikt (kg)	13,36/15,75



Sitthöjd 42cm

Svart, Vit

Multicolour*

Sitthöjd 46cm

Svart, Vit

Multicolour*

2993	3693	3913	4175	4481	5511
3031	3731	3950	4213	4519	5549
3234	3989	4225	4509	4840	5952
3273	4030	4266	4550	4880	5992

Charlie Corner 45° with back

Sitthöjd (cm)	42/46
Total höjd (cm)	71/75
Total bredd (cm)	61
Total djup (cm)	68
Vikt (kg)	18,15/20,15



Sitthöjd 42cm

Svart, Vit

Multicolour*

Sitthöjd 46cm

Svart, Vit

Multicolour*

6025	6991	7294	7656	8079	9498
6065	7031	7334	7696	8118	9538
6507	7551	7878	8269	8725	10258
6550	7594	7920	8311	8768	10301

Charlie Single

Sitthöjd (cm)	42/46
Total höjd (cm)	71/75
Total bredd (cm)	60
Total djup (cm)	81
Vikt (kg)	21,96/24,35



Sitthöjd 42cm

Svart, Vit

Multicolour*

Sitthöjd 46cm

Svart, Vit

Multicolour*

6695	7768	8105	8507	8976	10554
6739	7812	8149	8551	9021	10598
7230	8391	8753	9188	9695	11398
7278	8438	8800	9235	9742	11445

Charlie Sofa

Sitthöjd (cm)	42/46
Total höjd (cm)	71/75
Total bredd (cm)	60
Total djup (cm)	77
Vikt (kg)	21,95/23,95



Sitthöjd 42cm

Svart, Vit

Multicolour*

Sitthöjd 46cm

Svart, Vit

Multicolour*

6455	7529	7875	8267	8736	10313
6500	7573	7909	8311	8780	10357
6971	8131	8505	8928	9435	11137
7019	8178	8541	8975	9483	11186

		PG0	PG1	PG2	PG3	PG4	PG5
Charlie Table							
Total höjd (cm)	27/31						
Total bredd (cm)	60						
Total djup (cm)	77						
Vikt (kg)	13,5/14,5						
	Höjd 27cm						
	Svart, Vit	4622	5198	5388	5593	5844	6689
	Multicolour*	4666	5242	5421	5637	5888	6733
	Höjd 31cm						
	Svart, Vit	4991	5613	5819	6041	6312	7224
	Multicolour*	5040	5661	5855	6088	6359	7272
Charlie Table XL							
Total höjd (cm)	27/31						
Total bredd (cm)	77						
Total djup (cm)	77						
Vikt (kg)	17,9/19						
	Höjd 27cm						
	Svart, Vit	5437	5935	6091	6278	6496	7228
	Multicolour*	5481	5979	6135	6322	6540	7272
	Höjd 31cm						
	Svart, Vit	5871	6410	6578	6781	7015	7806
	Multicolour*	5919	6458	6627	6828	7063	7854
Charlie Table Ø90							
Total höjd (cm)	27/31						
Total bredd (cm)	90						
Total djup (cm)	90						
Vikt (kg)	15,8						
	Höjd 27cm						
	Svart, Vit	5981	6528	6700	6906	7146	7951
	Multicolour*	6029	6577	6749	6954	7194	8000
	Höjd 31cm						
	Svart, Vit	6458	7051	7236	7459	7717	8586
	Multicolour*	6511	7103	7289	7511	7770	8639
Tillägg för bordsskiva		Charlie Table	Charlie Table XL	Charlie Table Ø90			
Bordsskiva PG1							
Bordsskiva PG2		441	551	606			
Bordsskiva PG3		662	772	849			
Laminat PG1/PG2/PG3 se sid 74-75.							

Elartiklar

Placeras alltid i högerkant om inget annat anges.



Powerdot Micro
1 USB-A & 1 USB-C (15,5W/5V/3,1A)
Svart / vit



Powerdot Mini USB
2 USB-C PD (30W/20V/1,5A)
Svart / vit



Powerdot Mini Electric
1 EI (typ F, Schuko)
Svart / vit



Powerdot Midi
1 EI (typ F, Schuko) & 1 USB-C PD (30W/20V/1,5A)
Svart / vit

Friends

Alexander Lervik



Ett soffsystem med god sittkomfort och en stark grafisk profil som ger soffan sin egen identitet. **Armstöd lindade med svart läder eller Elmosoft 54035.** Stativ i Multicolour* som standard.



Friends 60 med armstöd

Friends - sitt höjd 43

Friends 60, Multicolour*	4864	5342	5576	5735	6030	6988
Friends 120, Multicolour*	8757	9604	10021	10329	10844	12588
Friends 160, Multicolour*	10782	11827	12330	12711	13337	15486

Friends - sitt höjd 46

Friends 60, Multicolour*	5293	5760	5993	6153	6435	7406
Friends 120, Multicolour*	9333	10157	10562	10881	11397	13128
Friends 160, Multicolour*	11495	12502	13006	13399	14025	16174

Tillägg för stativ i krom

Friends 60	222
Friends 120	442
Friends 160	725

Tillbehör

Friends armstöd höger eller vänster	1080	/ armstöd
Friends armstöd höger och vänster	2162	
Kopplingsbeslag	101	

Elartiklar

Powerdot konsol mini, singel	
Powerdot Mini Electric (1 el)	897
Powerdot Mini USB (2 USB-C)	1524
Powerdot konsol mini, dubbel	
2st Powerdot Mini Electric (1 el)	1596
2st Powerdot Mini USB (2 USB-C)	2850
1st Powerdot Mini Electric & 1st Mini USB	2223

Friends 60

Sitthöjd (cm)	43/46
Total höjd (cm)	84
Total bredd (cm)	60
Total djup (cm)	67
Vikt (kg)	8,0
Volym (m ³)	0,315



Elartiklar

Tack vare konsolen kan du montera en Powerdot Mini med eluttag eller smart laddning med 2 USB-C uttag på önskad plats med hjälp av medföljande skruvar.



Konsol



Powerdot konsol mini, singel
Svart / vit



Powerdot konsol mini, dubbel
Svart/vit

Powerdot



Powerdot Mini Electric
1 EI (typ F, Schuko)
Svart / vit



Powerdot Mini USB
2 USB-C PD (30W/20W/1,5A)
Svart / vit

Friends 120

Sitthöjd (cm)	43/46
Total höjd (cm)	84
Total bredd (cm)	120
Total djup (cm)	67
Vikt (kg)	22,0
Volym (m ³)	0,864

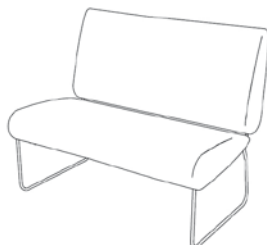

Friends 160

Sitthöjd (cm)	43/46
Total höjd (cm)	84
Total bredd (cm)	160
Total djup (cm)	67
Vikt (kg)	28,0
Volym (m ³)	1,368



Norma

Färg & Blanche



Normas uttryck kan skifta, beroende på om man väljer att arbeta med en, två eller tre olika textilier i varierande material och färger. Norma kan uppfattas som extravagant eller sparsmakad, helt beroende på hur man väljer att klä den. Olika färger mot offert.



Norma 2-sits / 1-sits

Norma

Norma 1-sits	11237	13656	14430	15426	16605	20486
Norma 2-sits	15400	19122	20411	21848	23801	29892

Snurrfunktion till Norma 1-sits 1572

Elartiklar

Powerdot Micro (1 USB-A, 1 USB-C)	924
Powerdot Mini USB (2 USB-C)	1239
Powerdot Mini Electric (1 el)	612
Powerdot Midi (1 el, 1 USB-C)	1239

Norma 1-sits

Sitthöjd (cm)	43
Total höjd (cm)	78
Total bredd (cm)	80
Total djup (cm)	73
Vikt (kg)	26
Volym (m ³)	0,512

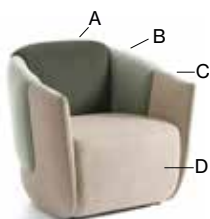

Norma 2-sits

Sitthöjd (cm)	43
Total höjd (cm)	78
Total bredd (cm)	146
Total djup (cm)	73
Vikt (kg)	48
Volym (m ³)	1,08

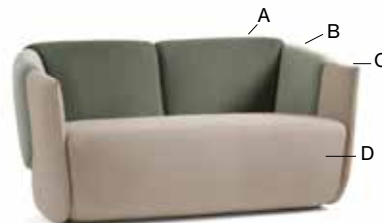

Elartiklar

Placeras alltid i högerkant om inget annat anges.



Powerdot Micro
1 USB-A & 1 USB-C (15,5W/5V/3,1A)
Svart / vit



Powerdot Mini USB
2 USB-C PD (30W/20V/1,5A)
Svart / vit



Powerdot Mini Electric
1 EI (typ F, Schuko)
Svart / vit



Powerdot Midi
1 EI (typ F, Schuko) & 1 USB-C PD (30W/20V/1,5A)
Svart / vit

Plateau

Böttcher Kayser



Plateau är en produktfamilj bestående av soffor och fåtöljer. Delarna kan fungera som solitärer eller kombineras i grupper och skapa en dynamisk helhet. Stilen är ren och enkel.



Plateau 1-seater w table right



Plateau armchair w armrest left



Plateau table 140x70x42



Plateau table 70x70x34

	PG0	PG1	PG2	PG3	PG4	PG5
Metall i svart eller vit						
1-seater with armrest L/R	11072	12462	12821	13218	14013	16238
1-seater with table L/R, ekfanér	12094	13087	13343	13627	14195	15785
2-seater with armrest L/R	13434	15143	15582	16070	17047	19782
2-seater with table L/R, ekfanér	14455	15768	16105	16480	17229	19327
3-seater with armrest L/R	15012	17079	17611	18201	19382	22688
3-seater with table L/R, ekfanér	16035	17704	18132	18610	19564	22235
Big Island with armrest L/R	18290	21098	21819	22622	24227	28718
Armchair with armrest L/R	12381	13978	14389	14845	15759	18316
Armchair with table L/R, ekfanér	13402	14602	14911	15254	15941	17862
Metall i Multicolour*						
1-seater with armrest L/R	11299	12690	13047	13445	14240	16466
1-seater with table L/R, ekfanér	12321	13315	13570	13854	14422	16011
2-seater with armrest L/R	13661	15370	15810	16298	17275	20009
2-seater with table L/R, ekfanér	14683	15995	16332	16707	17456	19554
3-seater with armrest L/R	15240	17306	17837	18429	19609	22916
3-seater with table L/R, ekfanér	16261	17931	18360	18837	19790	22462
Big Island with armrest L/R	18517	21324	22046	22849	24453	28944
Armchair with armrest L/R	12607	14204	14616	15073	15986	18543
Armchair with table L/R, ekfanér	13629	14829	15138	15481	16168	18088
Vit eller svartbetsad ekfanér						
	398					
Plateau Table						
Plateau table top 70x70	1990		Bordsskiva PG1	Bordsskiva PG2	Bordsskiva PG3	
Plateau table top 140x70	3549			2395	2702	
				4077	4262	
			Laminat PG1/PG2/PG3 se 74-75.			
			Svart, Vit	Multicolour*, Krom		
Plateau table base 70x70 höjd 34cm	2573			2678		
Plateau table base 70x70 höjd 42cm	2678			2783		
Plateau table base 140x70 höjd 34cm	3098			3203		
Plateau table base 140x70 höjd 42cm	3203			3308		
Elartiklar						
Powerdot konsol mini, singel						
Powerdot Mini Electric (1 el)	897					
Powerdot Mini USB (2 USB-C)	1524					
Powerdot konsol mini, dubbel						
2st Powerdot Mini Electric (1 el)	1596					
2st Powerdot Mini USB (2 USB-C)	2850					
1st Powerdot Mini Electric & 1st Mini USB	2223					

Plateau 1-seater with armrest/table left or right

Sitthöjd (cm) 46
Total höjd (cm) 70
Total bredd (cm) 120
Total djup (cm) 82
Vikt (kg)
Volym (m³)

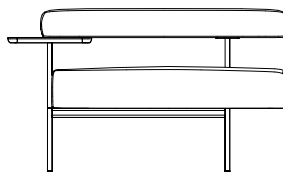
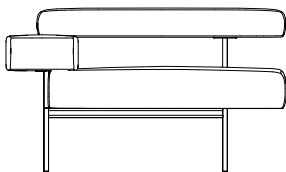

Plateau 2-seater with armrest/table left or right

Sitthöjd (cm) 46
Total höjd (cm) 70
Total bredd (cm) 176
Total djup (cm) 82
Vikt (kg)
Volym (m³)



Plateau 3-seater with armrest/table left or right

Sitthöjd (cm) 46
Total höjd (cm) 70
Total bredd (cm) 226
Total djup (cm) 82
Vikt (kg)
Volym (m³)



Plateau Big Island with armrest left or right

Sitthöjd (cm) 46
Total höjd (cm) 70
Total bredd (cm) 166
Total djup (cm) 144
Vikt (kg)
Volym (m³)



Plateau Armchair with armrest/table left or right

Sitthöjd (cm) 46
Total höjd (cm) 70
Total bredd (cm) 121
Total djup (cm) 82
Vikt (kg)
Volym (m³)

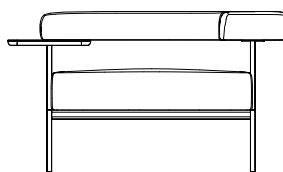
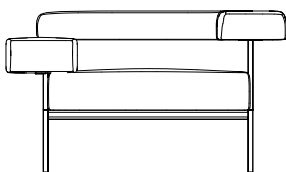

Elartiklar

Tack vare konsolen kan du montera en Powerdot Mini med eluttag eller smart laddning med 2 USB-C uttag på önskad plats med hjälp av medföljande skruvar.

Konsol

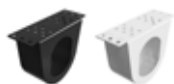

Powerdot konsol mini, singel
Svart / vit



Powerdot konsol mini, dubbel
Svart/vit



Powerdot



Powerdot Mini Electric
1 EI (typ F, Schuko)
Svart / vit



Powerdot Mini USB
2 USB-C PD (30W/20V/1,5A)
Svart / vit

Race

Cory Grosser



Race är en modern sittgrupp bestående av fåtölj samt 2- och 3-sitssoffa. De generösa formerna är tänkta ska inbjuda till avslappnande stunder.

Pris för Race Table på sidan 75.



Race

Race 1-sits	10758	12809	13460	14307	15118	18263
Race 2-sits	15032	17709	18582	19662	20743	24759
Race 3-sits	19196	22733	23765	25188	26577	31686

Screen

Screen till Race 1-sits	5907	7824	8388	9150	9898	12675
Screen till Race 2-sits	7651	10095	10820	11753	12699	16150
Screen till Race 3-sits	9359	12649	13546	14799	16015	20510

Elartiklar

Powerdot konsol mini, singel	
Powerdot Mini Electric (1 el)	897
Powerdot Mini USB (2 USB-C)	1524
Powerdot konsol mini, dubbel	
2st Powerdot Mini Electric (1 el)	1596
2st Powerdot Mini USB (2 USB-C)	2850
1st Powerdot Mini Electric & 1st Mini USB	2223

Race 1-sits

Sitthöjd (cm)	44
Total höjd (cm)	80
Total bredd (cm)	90
Total djup (cm)	80
Vikt (kg)	44
Volym (m ³)	0,8

Race 1-sits med screen

Sitthöjd (cm)	44
Total höjd (cm)	128
Total bredd (cm)	102
Total djup (cm)	86
Vikt (kg)	67
Volym (m ³)	1,3

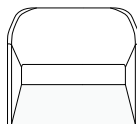

Elartiklar

Tack vare konsolen kan du montera en Powerdot Mini med eluttag eller smart laddning med 2 USB-C uttag på önskad plats med hjälp av medföljande skruvar.



Konsol



Powerdot konsol mini, singel
Svart / vit

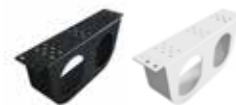

Powerdot konsol mini, dubbel
Svart/vit

Powerdot



Powerdot Mini Electric
1 El (typ F, Schuko)
Svart / vit



Powerdot Mini USB
2 USB-C PD (30W/20V/1,5A)
Svart / vit

Race 2-sits

Sitthöjd (cm)	44
Total höjd (cm)	80
Total bredd (cm)	145
Total djup (cm)	80
Vikt (kg)	72
Volym (m ³)	1,296

Race 2-sits med screen

Sitthöjd (cm)	44
Total höjd (cm)	128
Total bredd (cm)	157
Total djup (cm)	86
Vikt (kg)	95
Volym (m ³)	1,872

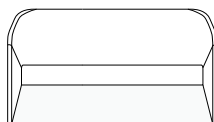

Race 3-sits

Sitthöjd (cm)	44
Total höjd (cm)	80
Total bredd (cm)	202
Total djup (cm)	80
Vikt (kg)	123
Volym (m ³)	1,584

Race 3-sits med screen

Sitthöjd (cm)	44
Total höjd (cm)	128
Total bredd (cm)	213
Total djup (cm)	86
Vikt (kg)	149
Volym (m ³)	2,961

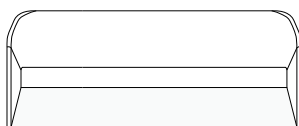

Reform Lounge

Alexander Lervik



Reform Lounge är en modern sittgrupp bestående av fåtölj samt 2- och 3-sitssoffa. De mjuka plymåerna är tänkta att inbjuda till avslappnande stunder.



Reform Lounge 3-sits

Reform Lounge

1-sits, vit, svart eller Multicolour*	9837	12220	13055	14050	15204	19097
2-sits, vit, svart eller Multicolour*	13583	16788	17942	19294	20878	26184
3-sits, vit, svart eller Multicolour*	16297	20486	22021	23765	25803	32742

Elartiklar

Powerdot konsol mini, singel	
Powerdot Mini Electric (1 el)	897
Powerdot Mini USB (2 USB-C)	1524
Powerdot konsol mini, dubbel	
2st Powerdot Mini Electric (1 el)	1596
2st Powerdot Mini USB (2 USB-C)	2850
1st Powerdot Mini Electric & 1st Mini USB	2223

Reform Lounge 1-sits

Sitthöjd (cm)	42
Total höjd (cm)	84
Total bredd (cm)	78
Total djup (cm)	86
Vikt (kg)	28
Volym (m ³)	0,9



Elartiklar

Tack vare konsolen kan du montera en Powerdot Mini med eluttag eller smart laddning med 2 USB-C uttag på önskad plats med hjälp av medföljande skruvar.



Konsol



Powerdot konsol mini, singel
Svart / vit



Powerdot konsol mini, dubbel
Svart/vit

Powerdot



Powerdot Mini Electric
1 EI (typ F, Schuko)
Svart / vit



Powerdot Mini USB
2 USB-C PD (30W/20V/1,5A)
Svart / vit

Reform Lounge 2-sits

Sitthöjd (cm)	42
Total höjd (cm)	84
Total bredd (cm)	130
Total djup (cm)	86
Vikt (kg)	48
Volym (m ³)	1,09



Reform Lounge 3-sits

Sitthöjd (cm)	42
Total höjd (cm)	84
Total bredd (cm)	190
Total djup (cm)	86
Vikt (kg)	68
Volym (m ³)	1,58



Reform

Alexander Lervik



Reform soffsystem erbjuder oändliga kombinationsmöjligheter. Det finns olika rygghöjder, sitthöjd 42, 46 och 65cm, olika armstöd/mellanväggar och en mängd olika moduler. Reform med öppen rygg går att få med avtagbar klädsel. Priserna nedan gäller för metallben i svart, vit alt Multicolour* och sitthöjd 42cm (tillägg på nedan priser för sh46 och 65cm).

Tillägg för sitthöjd 46cm: 83 kr / ben		Tillägg för sitthöjd 65cm:											
		1-sits	+4299										
		2-sits	+4544										
		3-sits	+4790										
NR 1-4	1-sits bänk	PG0	4570	PG1	4881	PG2	4968	PG3	5086	PG4	5205	PG5	5464
	2-sits bänk	PG0	6468	PG1	7091	PG2	7264	PG3	7501	PG4	7739	PG5	8257
	3-sits bänk	PG0	9963	PG1	10898	PG2	11158	PG3	11514	PG4	11870	PG5	12647
	Dagbädd 180cm	PG0	8419	PG1	9205	PG2	9473	PG3	9810	PG4	10162	PG5	11412
	Dagbädd 200cm	PG0	9093	PG1	9824	PG2	10246	PG3	10597	PG4	10991	PG5	12354
NR 5-12	1-sits, låg rygghöjd	PG0	5864	PG1	6467	PG2	6629	PG3	6847	PG4	7084	PG5	7584
	1-sits, låg rygghöjd, öppen rygg	PG0	6551	PG1	7154	PG2	7315	PG3	7534	PG4	7771	PG5	8271
	1-sits, mellan rygghöjd, gavlar	PG0	10435	PG1	13033	PG2	13835	PG3	14491	PG4	15663	PG5	17816
	2-sits, låg rygghöjd, ekbord	PG0	13288	PG1	14491	PG2	14816	PG3	15252	PG4	15727	PG5	16727
	2-sits, låg rygghöjd	PG0	9058	PG1	10263	PG2	10586	PG3	11023	PG4	11498	PG5	12497
	2-sits, låg rygghöjd, long corner back	PG0	12094	PG1	13974	PG2	14493	PG3	15166	PG4	15909	PG5	17466
	2-sits, mellan rygghöjd, armstöd	PG0	12286	PG1	14791	PG2	15528	PG3	16263	PG4	17338	PG5	19412
2-sits, mellan rygghöjd, long corner back	PG0	14963	PG1	18236	PG2	19203	PG3	20165	PG4	21566	PG5	24285	
NR 13-16	3-sits, låg rygghöjd	PG0	13848	PG1	15656	PG2	16142	PG3	16796	PG4	17508	PG5	19008
	3-sits, låg rygghöjd, armstöd	PG0	15563	PG1	17854	PG2	18483	PG3	19273	PG4	20197	PG5	22093
	3-sits, låg rygghöjd, öppen rygg, armstöd	PG0	16935	PG1	19228	PG2	19857	PG3	20646	PG4	21569	PG5	23465
	3-sits, låg rygghöjd, long corner back	PG0	16885	PG1	19367	PG2	20048	PG3	20939	PG4	21919	PG5	23976
NR 17-22	3-sits, mellan rygghöjd, armstöd	PG0	17929	PG1	21444	PG2	22479	PG3	23514	PG4	25019	PG5	27933
	3-sits, mellan rygghöjd, mellanväggar	PG0	23764	PG1	29969	PG2	31872	PG3	33486	PG4	36259	PG5	41406
	3-sits, mellan rygghöjd, long corner back	PG0	20541	PG1	24825	PG2	26089	PG3	27351	PG4	29184	PG5	32743
	2-sits, hög rygghöjd, mellanvägg 212cm, armstöd 10cm	PG0	21655	PG1	27226	PG2	28612	PG3	29978	PG4	32492	PG5	38982
	4-sits, hög rygghöjd, mellanvägg 212cm, 1/2 mellanvägg	PG0	33388	PG1	41942	PG2	44224	PG3	45930	PG4	50241	PG5	59213
	1-sits, mellan rygghöjd, mellanväggar, Stay underrede i svart eller vit -SH42	PG0	12357	PG1	15026	PG2	15842	PG3	16513	PG4	17719	PG5	19917
	1-sits, mellan rygghöjd, mellanväggar, Stay underrede i svart eller vit-SH46	PG0	12720	PG1	15374	PG2	16205	PG3	16875	PG4	18081	PG5	20280

Elartiklar

Tack vare konsolen kan du montera en Powerdot Mini med eluttag eller smart laddning med 2 USB-C uttag på önskad plats med hjälp av medföljande skruvar.

Konsol

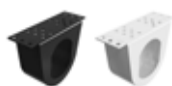

Powerdot konsol mini, singel
Svart / vit



Powerdot konsol mini, dubbel
Svart/vit

Powerdot



Powerdot Mini Electric
1 EI (typ F, Schuko)
Svart / vit

























Powerdot Mini USB
2 USB-C PD (30W/20V/1,5A)
Svart / vit

Powerdot konsol mini, singel

Powerdot Mini Electric (1 el)	897
Powerdot Mini USB (2 USB-C)	1524

Powerdot konsol mini, dubbel

2st Powerdot Mini Electric (1 el)	1596
2st Powerdot Mini USB (2 USB-C)	2850
1st Powerdot Mini Electric & 1st Mini USB	2223

1		1-sits bänk Sithöjd(cm) 42/46 Total höjd(cm) 42/46 Total bredd(cm) 60 Total djup(cm) 61	2		2-sits bänk Sithöjd(cm) 42/46 Total höjd(cm) 42/46 Total bredd(cm) 120 Total djup(cm) 61
3		3-sits bänk Sithöjd (cm) 42/46 Total höjd (cm) 42/46 Total bredd (cm) 180 Total djup (cm) 61	4		Dagbädd Sithöjd (cm) 42/46 Total höjd (cm) 42/46 Total bredd (cm) 180/200 Total djup (cm) 61
5		1-sits, låg rygg höjd Sithöjd (cm) 42/46 Total höjd (cm) 84/88 Total bredd (cm) 60 Total djup (cm) 66	6		1-sits, låg rygg höjd, öppen rygg Sithöjd (cm) 42/46 Total höjd (cm) 84/88 Total bredd (cm) 60 Total djup (cm) 66
7		1-sits, mellan rygg höjd, gavlar Sithöjd (cm) 42/46 Total höjd (cm) 125/129 Total bredd (cm) 70 Total djup (cm) 66	8		2-sits, låg rygg höjd, ekbord Sithöjd (cm) 42/46 Total höjd (cm) 84/88 Total bredd (cm) 180 Total djup (cm) 66
9		2-sits, låg rygg höjd Sithöjd (cm) 42/46 Total höjd (cm) 84/88 Total bredd (cm) 120 Total djup (cm) 66	10		2-sits, låg rygg höjd, long corner back Sithöjd (cm) 42/46 Total höjd (cm) 84/88 Total bredd (cm) 132 Total djup (cm) 66
11		2-sits, mellan rygg höjd, armstöd Sithöjd (cm) 42/46 Total höjd (cm) 124/128 Total bredd (cm) 130 Total djup (cm) 66	12		2-sits, mellan rygg höjd, long corner back Sithöjd (cm) 42/46 Total höjd (cm) 124/128 Total bredd (cm) 132 Total djup (cm) 66
13		3-sits, låg rygg höjd Sithöjd (cm) 42/46 Total höjd (cm) 84/88 Total bredd (cm) 180 Total djup (cm) 66	14		3-sits, låg rygg höjd, armstöd Sithöjd (cm) 42/46 Total höjd (cm) 84/88 Total bredd (cm) 190 Total djup (cm) 66
15		3-sits, låg rygg höjd, öppen rygg, armstöd Sithöjd (cm) 42/46 Total höjd (cm) 84/88 Total bredd (cm) 190 Total djup (cm) 66	16		3-sits, låg rygg höjd, long corner back Sithöjd (cm) 42/46 Total höjd (cm) 84/88 Total bredd (cm) 192 Total djup (cm) 66
17		3-sits, mellan rygg höjd, armstöd Sithöjd (cm) 42/46 Total höjd (cm) 124/128 Total bredd (cm) 190 Total djup (cm) 66	18		3-sits, mellan rygg höjd, mellanväggar Sithöjd (cm) 42/46 Total höjd (cm) 125/129 Total bredd (cm) 200 Total djup (cm) 66
19		3-sits, mellan rygg höjd, long corner back Sithöjd (cm) 42/46 Total höjd (cm) 124/128 Total bredd (cm) 192 Total djup (cm) 66	20		2-sits, hög rygg höjd, mellanvägg 212cm, armstöd 10cm Sithöjd (cm) 42/46 Total höjd (cm) 162/166 Total bredd (cm) 212 Total djup (cm) 85
21		4-sits, hög rygg höjd, mellanvägg 212cm, 1/2 mellanvägg Sithöjd (cm) 42/46 Total höjd (cm) 162/166 Total bredd (cm) 212 Total djup (cm) 130	22		1-sits, mellan rygg höjd, mellanväggar, Stay underrede i svart eller vit Sithöjd (cm) 42/46 Total höjd (cm) 125/129 Total bredd (cm) 70 Total djup (cm) 66

U-sit

Alexander Lervik



Soffor i olika former som erbjuder en mängd olika kombinationsmöjligheter. Det finns olika sitthöjder, djup, rygghöjder och bredder.



U-sit-O-70



U-sit 71



U-sit 81

PG0 PG1 PG2 PG3 PG4 PG5

		PG0	PG1	PG2	PG3	PG4	PG5
Sittpuff							
	U-sit-O-70	3502	4265	4653	4865	5487	6991
	U-sit-O-80	3854	4653	5135	5393	6122	7790
	U-sit-O-100	5217	6275	6909	7226	8249	10481
	U-sit-O-120	6627	7989	8813	9282	10516	13431
U-sit 70 serien							
	U-sit-70	3502	4265	4653	4865	5487	6991
	U-sit-71	6533	7614	8213	8625	9623	12584
	U-sit-72	9012	10070	10775	11292	12490	15885
	U-sit-73	11327	12655	13406	14076	15475	19093
	U-sit-74	7697	8965	9341	9823	10633	14523
	U-sit-75	6228	7215	7802	8190	9164	11937
	U-sit-76	8048	9341	10058	10540	11821	15463
	U-sit-72-corner-back-left	12584	14135	15263	16050	17778	23253
	U-sit-72-corner-back-right	12584	14135	15263	16050	17778	23253
	U-sit-72-double-corner-back	16250	18153	19763	20762	23041	30104
	U-sit-73-corner-back-left	14875	16638	18106	19023	21126	27577
	U-sit-73-corner-back-right	14875	16638	18106	19023	21126	27577
	U-sit-73-double-corner-back	18612	20762	22572	23747	26355	34427
U-sit 80 serien							
	U-sit-80	3854	4653	5135	5393	6122	7790
	U-sit-81	6533	7614	8213	8625	9623	12584
	U-sit-82	9012	10070	10775	11292	12490	15885
	U-sit-83	11327	12655	13406	14076	15475	19093
	U-sit-84	7697	8965	9341	9823	10633	14523
	U-sit-85	6228	7215	7802	8190	9164	11937
	U-sit-86	8048	9341	10058	10540	11821	15463
	U-sit-82-corner-back-left	12584	14135	15263	16050	17778	23253
	U-sit-82-corner-back-right	12584	14135	15263	16050	17778	23253
	U-sit-82-double-corner-back	16250	18153	19763	20762	23041	30104
	U-sit-83-corner-back-left	14875	16638	18106	19023	21126	27577
	U-sit-83-corner-back-right	14875	16638	18106	19023	21126	27577
	U-sit-83-double-corner-back	18612	20762	22572	23747	26355	34427
Armstöd							
	U-sit-armstöd-10 (1st)	1175	1245	1281	1328	1399	1516
	U-sit-armstöd-20 (1st)	1363	1469	1481	1551	1633	1775
Ben							
	U-1 för sh 42cm	Standard, krom eller multicolour*					
	U-2 för sh 42cm	435 / modul					
	U-3 för sh 42cm	717 / modul					
	U-11 för sh 46cm	258 / modul					
	U-21 för sh 46cm	611 / modul					
	U-31 för sh 46cm	928 / modul					
Socklar							
	U-4 svart laminat för sh 42cm	1152 / 2,2m					
	U-4 alu laminat för sh 42cm	1492 / 2,2m					
	U-41 svart laminat för sh 46cm	1245 / 2,2m					
	U-41 alu laminat för sh 46cm	1587 / 2,2m					
Sockelbeslag		U-4 svart	U-4 alu finish	U-41 svart	U-41 alu finish		
	Sockelbeslag rak	165	188	188	211		
	Sockelbeslag inner/ytterhörn	329	353	353	387		

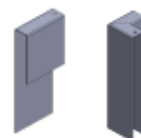

	Kopplingsbeslag Kopplingsplåt Basic Kopplingsbeslag U-sit	101/par 324
	Knappar Startavgift Ø18mm Ø30mm Ø50mm	330 80 80 110
	Elartiklar - monteras under soffan Powerdot konsol mini, singel Powerdot Mini Electric (1 el) Powerdot Mini USB (2 USB-C) Powerdot konsol mini, dubbel 2st Powerdot Mini Electric (1 el) 2st Powerdot Mini USB (2 USB-C) 1st Powerdot Mini Electric & 1st Mini USB Elartiklar - monteras i soffan Powerdot Micro (1 USB-A, 1 USB-C) Powerdot Mini USB (2 USB-C) Powerdot Mini Electric (1 el) Powerdot Midi (1 el, 1 USB-C)	897 1524 1596 2850 2223 924 1239 612 1239

Elartiklar - monteras under soffan

Tack vare konsolen kan du montera en Powerdot Mini med eluttag eller smart laddning med 2 USB-C uttag på önskad plats med hjälp av medföljande skruvar.



Konsol

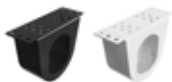

Powerdot konsol mini, singel
Svart / vit



Powerdot konsol mini, dubbel
Svart/vit

Powerdot



Powerdot Mini Electric
1 EI (typ F, Schuko)
Svart / vit



Powerdot Mini USB
2 USB-C PD (30W/20V/1,5A)
Svart / vit

Elartiklar - monteras i soffan

Placeras alltid i högerkant om inget annat anges.



Powerdot Micro
1 USB-A & 1 USB-C (15,5W/5V/3,1A)
Svart / vit



Powerdot Mini USB
2 USB-C PD (30W/20V/1,5A)
Svart / vit



Powerdot Mini Electric
1 EI (typ F, Schuko)
Svart / vit



Powerdot Midi
1 EI (typ F, Schuko) & 1 USB-C PD
(30W/20V/1,5A)
Svart / vit



Ben / Socklar



U-1



U-2



U-3



U-4 sockel



U-11



U-21



U-31



U-41 sockel

U-1, U-2, U-3, U-4 ger sitthöjd 42cm. U-11, U-21, U-31, och U-41 ger sitthöjd 46cm.

Socklar U-4 och U-41 är för egen montering. 5st fästbeslag inkluderas vid leverans.

Sockelbeslag för sockel U-4/U-41 som ger en smidig och snygg hopsättning av raka längder och hörn.

		PG0	PG1	PG2	PG3	PG4	PG5	
Screen								
<p>Anpassad för att kombineras med U-sits samtliga moduler med rygg, undantag för U-75/76, U-85/86.</p> <p>Höjd 125cm exkl ben Totalhöjd med U-1/2/3=140cm Totalhöjd med U-11/21/31=144cm</p>	1	Screen BACK						
		Screen back - U-71/U-81/U-74/U-84	1739	2538	2796	3137	3431	4629
		Screen back - U-72/U-82	2280	3219	3525	3878	4242	5605
	2	Screen back - U-73/U-83	3161	4535	4971	5487	6040	8037
		Screen back - U-72/U-82 Corner back left/right						
	3	Screen back - U-73/U-83 Corner back left/right	3572	5193	5628	6216	6780	9236
		Screen back - U-72/U-82 Double corner back	3301	4747	5193	5734	6309	8366
	4	Screen back - U-73/U-83 Double corner back	4136	6015	6533	7179	7860	10692
		Screen SIDE						
		Screen side - U-70 serien	1575	2315	2549	2843	3113	4183
	Screen side - U-80 serien	1786	2632	2902	3231	3561	4782	

Screenback U-71-74,
U-81-84

①

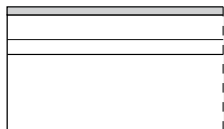

Screenback U-72/82, 73/83
Corner back left

②

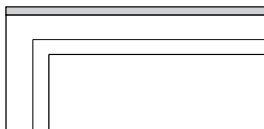

Screenback U-72/82, 73/83
Corner back right

②

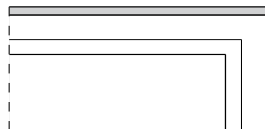

Screenback U-72/82, 73/83
Double Corner back

③

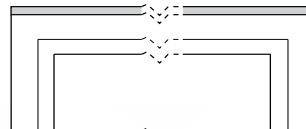

Screen side
U-70/U-80 serie

④

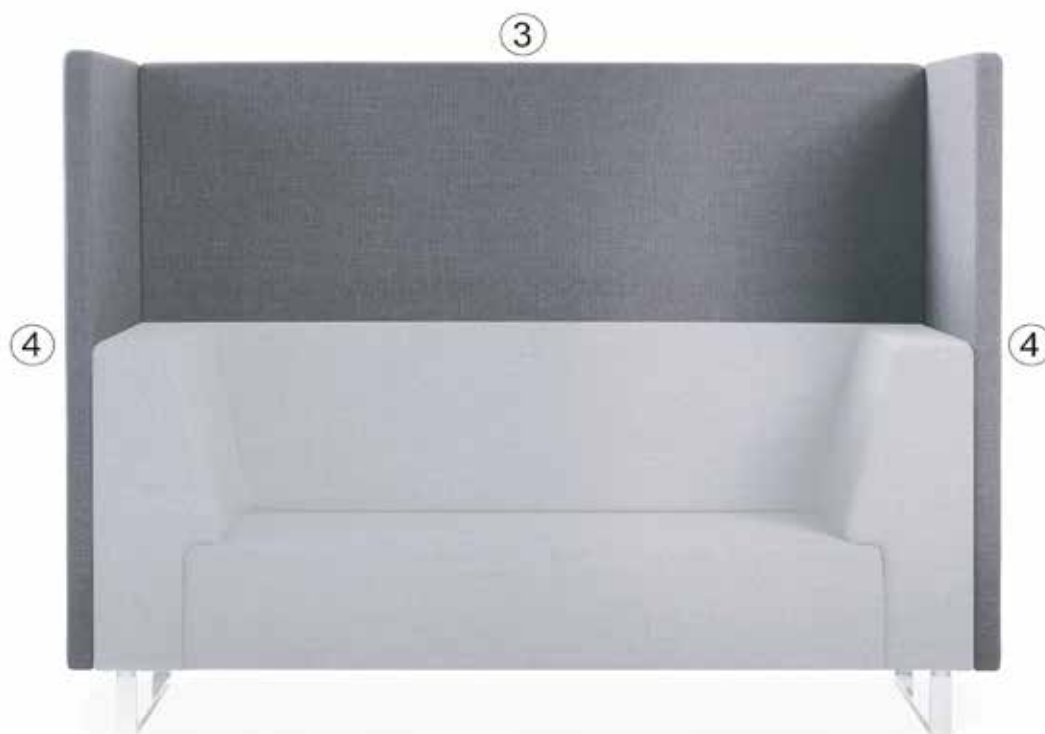
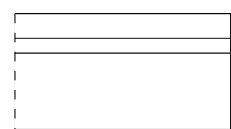

U-drop

U-drop är en vidareutveckling av U-sit med en springa mellan rygg och sits. Mått och priser är samma som U-sit 70-modulerna.

Följande moduler kan man få som U-drop:

- U-Drop 71
- U-Drop 72
- U-Drop 72 Corner Back Right/Left
- U-Drop 72 Double Corner Back
- U-Drop 73
- U-Drop 73 Corner Back Right/Left
- U-Drop 73 Double Corner Back
- U-Drop 74
- U-Drop 75
- U-Drop 76

Mått på springa: 2 cm
U-1 eller U-11 ben.



U-sit-O-70

Sitthöjd (cm) 42/46
Total höjd (cm) 42/46
Total bredd (cm) 70
Total djup (cm) 70
Vikt (kg) 18,0
Volym (m³) 0,224

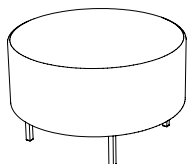

U-sit-O-80

Sitthöjd (cm) 42/46
Total höjd (cm) 42/46
Total bredd (cm) 80
Total djup (cm) 80
Vikt (kg) 23,0
Volym (m³) 0,224

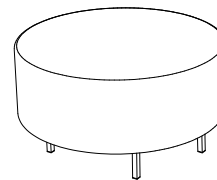

U-sit-O-100

Sitthöjd (cm) 42/46
Total höjd (cm) 42/46
Total bredd (cm) 100
Total djup (cm) 100
Vikt (kg) 33,0
Volym (m³) 0,4

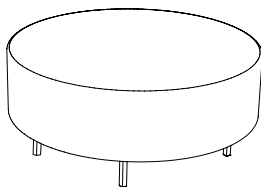

U-sit-O-120

Sitthöjd (cm) 42/46
Total höjd (cm) 42/46
Total bredd (cm) 120
Total djup (cm) 120
Vikt (kg) 50,0
Volym (m³) 0,729

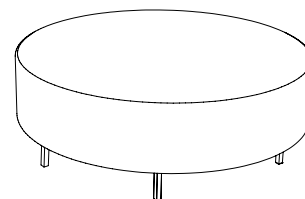

U-sit-70

Sitthöjd (cm) 42/46
Total höjd (cm) 42/46
Total bredd (cm) 70
Total djup (cm) 70
Vikt (kg) 21,0
Volym (m³) 0,224

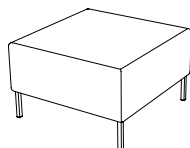

U-sit-71

Sitthöjd (cm) 42/46
Sittdjup (cm) 45
Total höjd (cm) 84/88
Total bredd (cm) 80
Total djup (cm) 70
Vikt (kg) 34,0
Volym (m³) 0,512

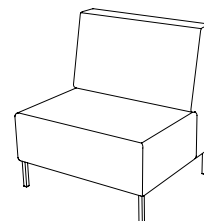

U-sit-72

Sitthöjd (cm) 42/46
Sittdjup (cm) 45
Total höjd (cm) 84/88
Total bredd (cm) 120
Total djup (cm) 70
Vikt (kg) 50,0
Volym (m³) 0,787

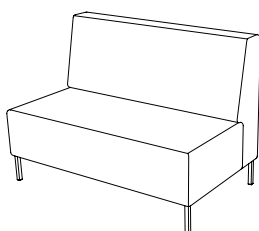

U-sit-72-corner-back-left

Sitthöjd (cm) 42/46
Sittdjup (cm) 45
Total höjd (cm) 84/88
Total bredd (cm) 144
Total djup (cm) 70
Vikt (kg) 68,0
Volym (m³) 1,246

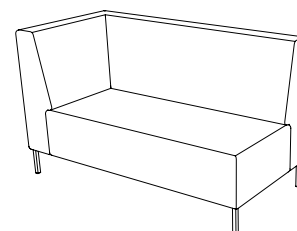

U-sit-72-corner-back-right

Sitthöjd (cm) 42/46
Sittdjup (cm) 45
Total höjd (cm) 84/88
Total bredd (cm) 144
Total djup (cm) 70
Vikt (kg) 68,0
Volym (m³) 1,246

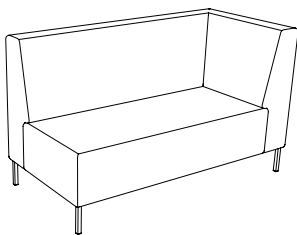

U-sit-72-double-corner-back

Sitthöjd (cm) 42/46
Sittdjup (cm) 45
Total höjd (cm) 84/88
Total bredd (cm) 168
Total djup (cm) 70
Vikt (kg) 91,0
Volym (m³) 1,246

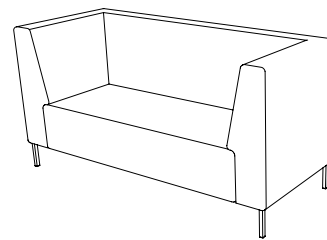

U-sit-73

Sitthöjd (cm) 42/46
Sittdjup (cm) 45
Total höjd (cm) 84/88
Total bredd (cm) 180
Total djup (cm) 70
Vikt (kg) 75,0
Volym (m³) 1,246

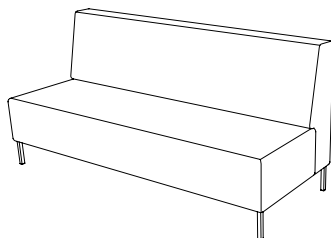

U-sit-73-corner-back-left

Sitthöjd (cm) 42/46
Sittdjup (cm) 45
Total höjd (cm) 84/88
Total bredd (cm) 204
Total djup (cm) 70
Vikt (kg) 97,0
Volym (m³) 1,407

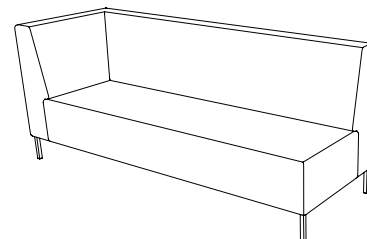

U-sit-73-corner-back-right

Sitthöjd (cm) 42/46
Sittdjup (cm) 45
Total höjd (cm) 84/88
Total bredd (cm) 204
Total djup (cm) 70
Vikt (kg) 97,0
Volym (m³) 1,407

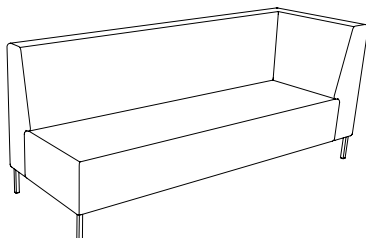

U-sit-73-double-corner-back

Sitthöjd (cm) 42/46
Sittdjup (cm) 45
Total höjd (cm) 84/88
Total bredd (cm) 228
Total djup (cm) 70
Vikt (kg) 117,0
Volym (m³) 1,568

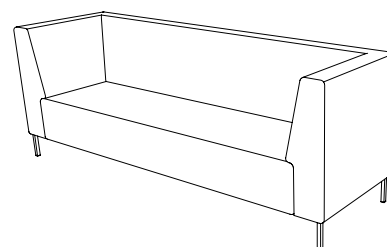

U-sit-74

Sitthöjd (cm) 42/46
Sittdjup (cm) 45
Total höjd (cm) 84/88
Total bredd (cm) 70
Total djup (cm) 70
Vikt (kg) 38,0
Volym (m³) 0,512

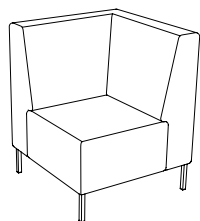

U-sit-75

Sitthöjd (cm) 42/46
Sittdjup (cm) 45
Total höjd (cm) 84/88
Total bredd (cm) 75
Total djup (cm) 70
Vikt (kg) 27,0
Volym (m³) 0,512

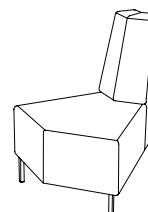

U-sit-76

Sitthöjd (cm) 42/46
Sittdjup (cm) 45
Total höjd (cm) 84/88
Total bredd (cm) 85
Total djup (cm) 70
Vikt (kg) 35,0
Volym (m³) 0,512

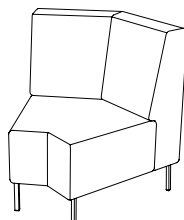

U-sit-80

Sitthöjd (cm) 42/46
Total höjd (cm) 42/46
Total bredd (cm) 80
Total djup (cm) 80
Vikt (kg) 22,0
Volym (m³) 0,224

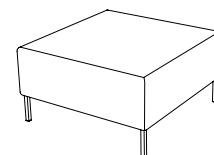

U-sit-81

Sitthöjd (cm) 42/46
Sittdjup (cm) 45
Total höjd (cm) 75/79
Total bredd (cm) 80
Total djup (cm) 80
Vikt (kg) 37,0
Volym (m³) 0,416

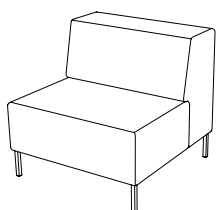

U-sit-82

Sitthöjd (cm) 42/46
Sittdjup (cm) 45
Total höjd (cm) 75/79
Total bredd (cm) 120
Total djup (cm) 80
Vikt (kg) 50,0
Volym (m³) 0,787

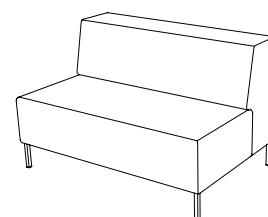

U-sit-82-corner-back-left

Sitthöjd (cm) 42/46
Sittdjup (cm) 45
Total höjd (cm) 75/79
Total bredd (cm) 154
Total djup (cm) 80
Vikt (kg) 73,0
Volym (m³) 1,246

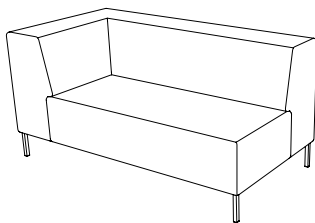

U-sit-82-corner-back-right

Sitthöjd (cm) 42/46
Sittdjup (cm) 45
Total höjd (cm) 75/79
Total bredd (cm) 154
Total djup (cm) 80
Vikt (kg) 73,0
Volym (m³) 1,246

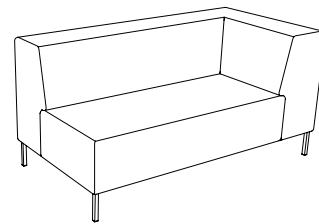

U-sit-82-double-corner-back

Sitthöjd (cm) 42/46
Sittdjup (cm) 45
Total höjd (cm) 75/79
Total bredd (cm) 188
Total djup (cm) 80
Vikt (kg) 96,0
Volym (m³) 1,246

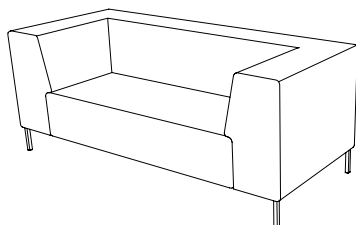

U-sit-83

Sitthöjd (cm) 42/46
Sittdjup (cm) 45
Total höjd (cm) 75/79
Total bredd (cm) 180
Total djup (cm) 80
Vikt (kg) 77
Volym (m³) 1,246

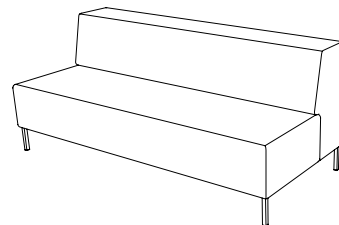

U-sit-83-corner-back-left

Sitthöjd (cm) 42/46
Sittdjup (cm) 45
Total höjd (cm) 75/79
Total bredd (cm) 214
Total djup (cm) 80
Vikt (kg) 100,0
Volym (m³) 1,408

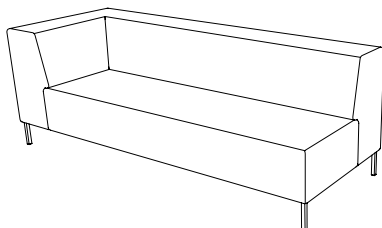

U-sit-83-corner-back-right

Sitthöjd (cm) 42/46
Sittdjup (cm) 45
Total höjd (cm) 75/79
Total bredd (cm) 214
Total djup (cm) 80
Vikt (kg) 100,0
Volym (m³) 1,408

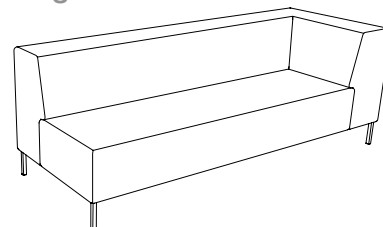

U-sit-83-double-corner-back

Sitthöjd (cm) 42/46
Sittdjup (cm) 45
Total höjd (cm) 75/79
Total bredd (cm) 248
Total djup (cm) 80
Vikt (kg) 123,0
Volym (m³) 1,568

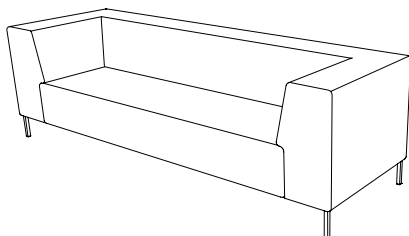

U-sit-84

Sitthöjd (cm) 42/46
Sittdjup (cm) 45
Total höjd (cm) 75/79
Total bredd (cm) 80
Total djup (cm) 80
Vikt (kg) 43,0
Volym (m³) 0,416

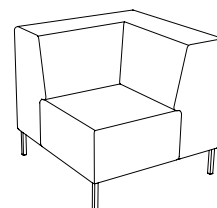

U-sit-85

Sitthöjd (cm) 42/46
Sittdjup (cm) 45
Total höjd (cm) 75/79
Total bredd (cm) 75
Total djup (cm) 80
Vikt (kg) 30,0
Volym (m³) 0,68

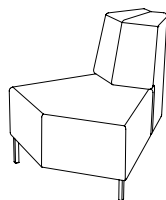

U-sit-86

Sitthöjd (cm) 42/46
Sittdjup (cm) 45
Total höjd (cm) 75/79
Total bredd (cm) 95
Total djup (cm) 80
Vikt (kg) 38,0
Volym (m³) 0,68

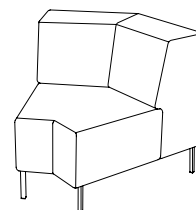

U-sit-armrest-10/20

Total höjd (cm) 16
Total bredd (cm) 11/19
Total djup (cm) 40
Vikt (kg) 2,0



Bordsskivor

Basic, Discus

MÖBELFAKTA



	Prisgrupp 0	Prisgrupp 1	Prisgrupp 2	Prisgrupp 3
Ø50, Ø60cm	1240	1645	1977	2358
Ø75cm	1671	1953	2333	2665
Ø90, Ø100cm	2456	2825	3365	3537
Ø110, Ø120cm	3120	3512	4176	4569
Ø128cm		5724	6386	7270
Ø150cm	7307	7835 (vit laminat)		8891 (vit laminat)
Ø180cm		9482 (vit laminat)		10905 (vit laminat)
60x70cm	1854	1891	2247	2591
70x70cm	1928	1990	2395	2702
120x70cm	2529	3329	3844	4028
140x70cm	2738	3549	4077	4262
180x70cm		4544	5097	5244
180x90cm		4998	5551	6067
Conference / Meeting / Rectangular				
240x110cm		10549	12233	12638
300x110cm		16445	19600	20166
360x110cm		18410 / 2 delar	21456 / 2 delar	22868 / 2 delar
420x110cm		22659 / 2 delar	26417 / 2 delar	28161 / 2 delar
Stroll table top				
(with Basic edge and rounded corners)				
40x40	1953			2444
60x60	2322			3058
120x70	3058			4286
140x70	3795			4778
160x70	4163			5269



Basic edge



Discus edge



Shima edge

For Shima, Bail coffee table Ø28,
Mississippi coffee table Ø28,
Plateau Table.



Conference



Meeting



Rectangular



Stroll table top

Bordsskivor - prisgrupper

Prisgrupp 0

Finish	Beskrivning	Kant
Vit laminat	Egger W911	Basic, vit ABS-kant

Prisgrupp 1

Finish	Beskrivning	Kant
Vit laminat	F1040 MAT Alpino RAL 9010	Discus, öppen naturell klarlackad mdf
Svart laminat	Egger U999	Basic, svart ABS-kant

Prisgrupp 2

Finish	Beskrivning	Kant
Svart laminat	F2253 MAT Diamond black RAL 9011	Discus, öppen naturell klarlackad mdf
Ljusgrå laminat	F7927 MAT Folkestone NCS S 2500-N	Discus, öppen naturell klarlackad mdf
Eklaminat	F5374 NAT Elegant oak	Discus, öppen naturell klarlackad mdf
Björklaminat	F7921 MAT Birch	Discus, öppen naturell klarlackad mdf
Wengelaminat	F1614 MAT Punga Punga Wood	Discus, öppen naturell klarlackad mdf
Valnötslaminat	F5150 MAT American Walnut	Discus, öppen naturell klarlackad mdf
Askaminat	F8843 NAT Natural Ash	Discus, öppen naturell klarlackad mdf
Ekfanér	Klarlackad ekfanér	Discus, öppen naturell klarlackad mdf
Björkfanér	Knivskuren klarlackad björkfanér	Discus, öppen naturell klarlackad mdf
Askfanér	Klarlackad askfanér	Discus, öppen naturell klarlackad mdf
Formica Collection Colors	Valfri kulör från Formica Collection Colors: startavgift 1036 sek brutto / kulör	Discus, öppen naturell klarlackad mdf

Prisgrupp 3

Finish	Beskrivning	Kant
Vit laminat	F1040 MAT Alpino RAL 9010	Discus, vitlackad mdf
Svart laminat	F2253 MAT Diamond black RAL 9011	Discus, svart mdf
Svartbetsad ekfanér	Svartbetsad klarlackad ekfanér	Discus, svartbetsad mdf
Vitbetsad ekfanér	Ekfanér vitpigmenterad hårdvaxolja	Discus, vitbetsad mdf
Svartbetsad askfanér	Svartbetsad klarlackad askfanér	Discus, svartbetsad mdf
Vitbetsad askfanér	Askfanér vitpigmenterad hårdvaxolja	Discus, vitbetsad mdf
Abet Laminati	Rocks 557 Papier	Discus, öppen naturell klarlackad mdf
Abet Laminati	Rocks 1451 Papier	Discus, öppen naturell klarlackad mdf
Abet Laminati	Rocks 596 Climb	Discus, öppen naturell klarlackad mdf
Fenix NTM laminat	0718 Grigio Londra	Discus, svart mdf
Fenix NTM laminat	0720 Nero Ingo	Discus, svart mdf
Fenix NTM laminat	0724 Grigio Bromo	Discus, svart mdf
Fenix NTM laminat	0752 Grigio Antrim	Discus, svart mdf
Forbo Desktop	4023 Nero	Basic, färgmatchad kant
Forbo Desktop	4172 Mauve	Basic, färgmatchad kant
Forbo Desktop	4132 Ash	Basic, färgmatchad kant
Forbo Desktop	4179 Smokey Blue	Basic, färgmatchad kant
Forbo Desktop	4174 Conifer	Basic, färgmatchad kant
Forbo Desktop	4184 Olive	Basic, färgmatchad kant
Forbo Desktop	4176 Mushroom	Basic, färgmatchad kant
Formica Collection True Scale	F3458 Travertine Silver AR Plus	Discus, öppen naturell klarlackad mdf
Formica Collection True Scale	F3457 Breccia Paradiso AR Plus	Discus, öppen naturell klarlackad mdf
Formica Collection True Scale	F3476 Jet Sequoia AR Plus	Discus, öppen naturell klarlackad mdf
Formica Collection Patterns	F8832 Elemental Corten AHD	Discus, öppen naturell klarlackad mdf
Formica Collection Colors	Valfri kulör från Formica Collection Colors: startavgift 1036 sek brutto / kulör	Discus, färgmatchad lackad mdf

Rekommenderade kombinationer

Top	Madison-T/T-XL	Madison/-XL	Plain	Stay	Venus	T-Bone	T-Bone XL	X-Bone	X-Bone XL
Ø50-60	-	-	-	47/57/72-A, 90/100/110-B	37-B, 57/72-A, 100-C, 110-B	-	-	-	-
Ø75	-	57/72/90/100/110	-	47/57/72-B, 90/100/110-C	37/57/72/110-B, 100-C	-	-	57/72/90/100/110	-
Ø90	-	57/72	72/100-E	47/57/72/90-C	57/72/100-C	-	-	57/72	-
Ø100-110	-	XL: 57/72	72-E	47/57/72/90-C	57/72/100-C	-	-	-	57/72
Ø120	-	XL: 57/72	72-E	-	57/72-D	-	-	-	57/72
Ø130	-	XL: 57/72	72-E	-	57/72-D	-	-	-	57/72
Ø150	-	XL: 57/72	72/100-F	-	57/72-D	-	-	-	57/72
Ø180	-	-	72/100-F	-	-	-	-	-	-
60x70	-	57/72/90/100/110	-	47/57/72/90-C	37/57/72-B*	-	-	57/72/90/100/110	-
70x70	-	57/72/90/100/110	-	47/57/72/90-C	57/72-C	-	-	57/72/90/100/110	-
120x70	T: 72(1pair)	-	-	47/57/72-B (x2)	37/57/72-B (x2)	72 (1pair)	-	-	-
140x70	T: 72(1pair)	57/72/90/100/110 (x2)	-	47/57/72-B (x2)	37/57/72-B (x2)	72 (1pair)	-	57/72/90/100/110 (2st)	-
180x70	T: 72(1pair)	57/72/90/100/110 (x2)	-	47/57/72-B (x2)	37/57/72-B* (x2)	-	-	57/72/90/100/110 (x2)	-
180x90	T: 72(1pair)	57/72/90/100/110 (x2)	-	47/57/72-C (x2)	57/72-C (x2)	-	-	57/72/90/100/110 (x2)	-
240x110	T-XL: 72 (1pair)	XL: 57/72 (x2)	72-E (x2)	-	72-D (x2)	-	72**	-	57/72 (x2)
300x110	T-XL: 72 (x3)	XL: 57/72 (x2)	72-E (x2)	-	72-D (x2)	-	72 (x3)	-	57/72 (x2)
360x110	T-XL: 72 (x3)	XL: 57/72 (x2)	72-E (x2)	-	72-D (x2)	-	72 (x3)	-	57/72 (x2)
420x110	T-XL: 72 (2pair)	XL: 57/72 (x3)	72-E (x3)	-	72-D (x3)	-	72 (2pair)	-	57/72 (x3)

*tyngd rekommenderas.

** förbindningsstag för T-Bone XL

behövs vid skivor med längd 240.

Kan användas vid centrerad powerbox.

För pris se sidan 5.



Bordshöjd inklusive 25mm skiva

Ø storlek på fotplattor

- A Ø40
- B Ø45 (Stay Ø47)
- C Ø50 (Stay Ø55)
- D Ø75
- E Ø55
- F Ø75

Elartiklar till bord

Håltagning i skiva ingår i priset. Schuko koppling levereras som standard.



Powerdot Micro
1 USB-A & 1 USB-C (15,5W/5V/3,1A)
Svart / vit



Powerdot Mini USB
2 USB-C PD (30W/20V/1,5A)
Svart / vit



Powerdot Mini Electric
1 EI (typ F, Schuko)
Svart / vit



Powerdot Midi
1 EI (typ F, Schuko) & 1 USB-C PD (30W/20V/1,5A)
Svart / vit

Powerdot Micro (1 USB-A, 1 USB-C)	924
Powerdot Mini USB (2 USB-C)	1239
Powerdot Mini Electric (1 el)	612
Powerdot Midi (1 el, 1 USB-C)	1239

Powerdot package

Komplett med bordslock som är öppningsbart från två håll, rymlig brunn med gott om plats för kontakter, Powerdots, tygpåse och grenkontakt. Tygpåsen döljer nedhängande kablar på ett effektivt och diskret sätt. I kombination med Powerdot Electric/Powerdot Electric-USB



Powerdot package 31x15
Lock och brunn i svart, vit eller silver



Powerdot Electric
1 EI (typ F, Schuko) & 4 kabelhål
Svart



Powerdot Electric USB + laddare
1 EI (typ F, Schuko), 1 USB-A, 1 USB-C
(max 60w, 5/9/12/20V, max 3A) & 2 kabelhål.
Laddare för powerdot.
Svart











Powerdot package, 2st Powerdot Electric (2 el)	4811
Powerdot package, 2st Powerdot Electric USB (2el, 2 USB-A, 2 USB-C)	7940
Powerdot package, 1st Powerdot Electric och 1st Electric USB (2 el, 1 USB-A, 1 USB-C)	6375

Kabellucka





Praktisk kabellucka i samma material som bordsskivan för data och elanslutning, måttanpassat efter kundens önskemål. Kontakta Johanson support för mer info.



Bordsstativ - exklusive bordsskiva

Modell		Höjd inkl skiva 25mm	Storlek fot	Vit/ Svart	Krom Multicolour*	Rekommenderad bordsskiva
Boston						
Team Johanson	Boston-60/42 (par)	42	60	3083	3230	Skivor m. bredd 60, maxlängd 180cm*
 	Boston-60/57 (par)	57	60	3230	3365	Skivor m. bredd 60, maxlängd 180cm*
	Boston-60/72 (par)	72	60	3734	3868	Skivor m. bredd 60, maxlängd 180cm*
	Boston-70/42 (par)	42	70	3230	3365	Skivor m. bredd 70, maxlängd 180cm*
	Boston-70/57 (par)	57	70	3365	3500	Skivor m. bredd 70, maxlängd 180cm*
	Boston-70/72 (par)	72	70	3868	4016	Skivor m. bredd 70, maxlängd 180cm*
	Boston-80/42 (par)	42	80	3365	3500	Skivor m. bredd 80/90, maxlängd 180cm*
	Boston-80/57 (par)	57	80	3500	3648	Skivor m. bredd 80/90, maxlängd 180cm*
	Boston-80/72 (par)	72	80	4016	4151	Skivor m. bredd 80/90, maxlängd 180cm*
		*Förbindningsstag behövs för skivor med längd 180cm			638	638
Detroit						
Mattias Ljunggren	Detroit/42	42	90		3120	Ø90-Ø100
 						
Madison						
Alexander Lervik	Madison-Mini/47/57	47/57	45x45	2113	2333	Ø50 / Ø60
 	Madison/57/72	57/72	65x65	2113	2333	Ø75 / Ø90 / 60x70 / 70x70
	Madison/90/100	90/100	65x65	3046	3279	Ø75 / 60x70 / 70x70
	Madison/110	110	65x65	3267	3512	Ø75 / 60x70 / 70x70
	Madison-XL/57/72	57/72	Ø81	5036	6043	Ø100-Ø150/240-420x110 (2-3st)
	Madison-T/72 (par)	72	65	4556	4728	120x70 / 140x70 / 180x70
	Madison-T/72 (3st)	72	65	6558	6804	
	Madison-T-XL/72 (1par)	72	90	7872	9297	240x110
	Madison-T-XL/72 (3st)	72	90	12110	14221	300-360x110
	Madison-T-XL/72 (2par)	72	90	15757	18606	420x110
Plain						
Team Johanson	Standard fästplatta					
 	Plain/72-E	72	55	5047	6878	Ø90-Ø100
	Plain/100-E	100	55	6313	8143	Ø90-Ø100
	Inkl fästplatta Expand 75					
	Plain/72-E	72	55	5612	7442	Ø110-Ø130, Conference/Meeting
	Inkl fästplatta Expand 100					
	Plain/72-F	72	75	9825	13350	Ø150-Ø180
	Plain/100-F	100	75	11103	14615	Ø150-Ø180
Speed Table						
Johan Lindstén	Speed Table/47	47	55	1142	1229	Ø50-Ø75
 	Speed Table/57	57	55	1229	1302	Ø50-Ø75

Bordsstativ - exklusive bordsskiva



Modell		Höjd inkl skiva 25mm	Storlek fot	Vit/ Svart	Krom Multicolour*	Rekommenderad bordsskiva
Stay						
 <p>Team Johanson</p> <p>MÖBELFAKTA</p>	Stay/47/57/72-A	47/57/72	40	2149	2850	Ø50 / Ø60
	Stay/47/57/72-B	47/57/72	47	2309	3303	Ø75 / 60x70 / 120-180x70 (2st)
	Stay/90/100/110-B	90/100/110	47	3217	4642	Ø50-Ø60
	Stay/110-B med fotring	110	47	3857	5280	Ø50-Ø60
	Stay/47/57/72-C	47/57/72	55	2370	3795	Ø90-Ø110 / 70x70
	Stay/90/100/110-C	90/100/110	55	3660	5047	Ø75 (maxhöjd 110) Ø90-Ø110 / 60-70x70 (maxhöjd 90)
Stroll Table & Stroll Desk						
 <p>Böttcher Kayser</p> <p>MÖBELFAKTA</p>	Stroll Desk-72 - 120x70	72	136x64	3918	4040	Stroll table top 120x70
	Stroll Desk-72 - 140x70	72	156x64	4102	4225	Stroll table top 140x70
	Stroll Desk-72 - 160x70	72	176x64	4286	4409	Stroll table top 160x70
	Stroll Desk-90 - 120x70	90	136x64	4286	4409	Stroll table top 120x70
	Stroll Desk-90 - 140x70	90	156x64	4470	4593	Stroll table top 140x70
	Stroll Desk-90 - 160x70	90	176x64	4655	4778	Stroll table top 160x70
	Stroll Table-S-47	47	36x36	1167	1289	Stroll table top 40x40
	Stroll Table-S-57	57	36x36	1216	1339	Stroll table top 40x40
	Stroll Table-S-72	72	36x36	1376	1498	Stroll table top 40x40
	Stroll Table-L-47	47	53x53	1216	1339	Stroll table top 60x60
	Stroll Table-L-57	57	53x53	1289	1412	Stroll table top 60x60
	Stroll Table-L-72	72	53x53	1462	1584	Stroll table top 60x60
			Hjul till Stroll Table	418	418	
Venus						
 <p>Börje Johanson</p> <p>MÖBELFAKTA</p>	Venus/57/72-A	57/72	40	1707	2346	Ø50 / Ø60
	Venus/37-B	37	45	1658	2542	Ø50/Ø60/Ø75
	Venus/57/72-B	57/72	45	1854	2874	Ø75 / 60x70 / 120-180x70 (2st)
	Venus/110-B	110	45	2727	4102	Ø50-Ø75
	Venus/110-B med fotring	110	45	3217	4605	Ø50-Ø75
	Venus/57/72-C	57/72	50	2641	3868	Ø90-Ø110, 70x70
	Venus/100-C	100	50	3156	4593	Ø75-Ø110
	Venus/57/72-D	57/72	75	6362	7541	Ø120-Ø150 / 240-420x110 (2-3st)
T-bone						
 <p>Team Johanson</p> <p>MÖBELFAKTA</p>	T-bone/72 (pair)	72	65	3365	3537	120x70 / 140x70
	T-bone/72 (3pcs)	72	65	5342	5601	
	T-bone-XL/72 (pair)	72	90	7774	9150	240x110*
	*Förbindningsstag behövs för skivor med längd 240cm			1682	1682	
	T-bone-XL/72 (3pcs)	72	90	11901	14025	300-360x110
	T-bone-XL/72 (4pcs)	72	90	15536	18299	420x110
X-bone						
 <p>Team Johanson</p> <p>MÖBELFAKTA</p>	X-bone/57/72	57/72	65x65	2051	2210	Ø75 / Ø90 / 60x70 / 70x70
	X-bone/90/100	90/100	65x65	2738	2973	Ø75 / Ø90 / 60x70 / 70x70
	X-bone/110	110	65x65	2973	3144	Ø75 / 60x70 / 70x70
	X-bone-XL/57/72	57/72	Ø81	4986	5931	Ø100-Ø150/240-420x110 (2-3st)

*Multicolour Solid, Structure och Pearl Finish Collection: startavgift 500 sek/kulör.

Kompletta bord





Modell	Höjd	Bredd	Utförande	Vit/ Svart	Krom Multicolour*
--------	------	-------	-----------	---------------	----------------------

Cross

Johan Lindstén	60-80	44x44	Vit / Svart laminat	4961	5207
 			Fenix laminat 0724 antracitgrå	5957	6202
			Fenix laminat 0720 svart	5957	6202





Stativ i flera olika färger och laminat i vit, svart eller Fenix laminat 0724 eller 0720.
Fällbar skiva i tre lägen. Höj- och sänkbart.

Eye Table

			Svart/vit toppbricka	PG0	PG1	PG2	PG3	PG4	PG5
Alexander Lervik	42	45/65	Eye Table H42cm, Ø45cm	2911	3120	3292	3476	3721	4581
  	55	45/65	Eye Table H55cm, Ø45cm	3156	3402	3611	3782	4016	4974
			Eye Table H42cm, Ø65cm	4028	4495	4716	4961	5342	6423
			Eye Table H55cm, Ø65cm	4422	4864	5109	5403	5797	6976

Kombination av stol och puff med toppbricka i vitt eller svart, med hjul.
Brickor i andra färger eller tryck mot offert.

Race Table

				Race 46		
Cory Grosser	46	48x40	Vit / Svart laminat	4176	4310	
  	61	48x40	Fenix laminat 0724 antracitgrå	7050	7197	
			Fenix laminat 0720 svart	7050	7197	
				Race 61		
			Vit / Svart laminat	4323	4458	
			Fenix laminat 0724 antracitgrå	7197	7344	
			Fenix laminat 0720 svart	7197	7344	

Stativ i flera olika färger och bordsskiva i 12mm kompaktlaminat i vit, svart eller Fenix laminat 0724 eller 0720.

Storm Table

Alexander Lervik	85 (57 höjd bricka)	44	Storm/85	4175	4311
------------------	---------------------	----	----------	------	------



Bord med fällbar skiva.









Stroll Butler

Böttcher Kayser	68 (53 höjd bricka)	46x41	Stroll Butler 53	4900	5146
	88 (73 höjd bricka)	56x50	Stroll Butler 73	5883	6129



Servertvagn helt i metall, med hjul.

Accessoarer

<p>Crown Team Johanson</p>  	<p>Crown</p> <p>Tamburmajor som finns i flera olika färger. Krokarna är alltid i krom.</p>	<p>Svart/Vit 4016</p>	<p>Krom/Multicolour* 5060</p>																							
<p>Long John Team Johanson</p>  	<p>Long John</p> <p>Tamburmajor som finns i flera olika färger. Krokarna är alltid i krom.</p>	<p>Svart/Vit 3512</p>	<p>Krom/Multicolour* 4581</p>																							
<p>Noway Alexander Lervik</p>  	<p>Noway-6 Noway-8</p> <p>Tamburmajor med 6 eller 8 armar som finns i flera olika färger.</p>	<p>Svart/Vit 5515 5968</p>	<p>Multicolour* 6153 6595</p>																							
<p>Cushion Team Johanson</p>  	<p>Cushion 20x50 Cushion 40x40 Cushion 60x60</p> <p>Knappstoppning se sidan 5 (genomgående knapp).</p>	<table border="1"> <thead> <tr> <th>PG0</th> <th>PG1</th> <th>PG2</th> <th>PG3</th> <th>PG4</th> <th>PG5</th> </tr> </thead> <tbody> <tr> <td>516</td> <td>688</td> <td>725</td> <td>761</td> <td>823</td> <td>1007</td> </tr> <tr> <td>541</td> <td>774</td> <td>860</td> <td>921</td> <td>1007</td> <td>1277</td> </tr> <tr> <td>712</td> <td>1080</td> <td>1167</td> <td>1277</td> <td>1400</td> <td>1805</td> </tr> </tbody> </table>	PG0	PG1	PG2	PG3	PG4	PG5	516	688	725	761	823	1007	541	774	860	921	1007	1277	712	1080	1167	1277	1400	1805
PG0	PG1	PG2	PG3	PG4	PG5																					
516	688	725	761	823	1007																					
541	774	860	921	1007	1277																					
712	1080	1167	1277	1400	1805																					

Mått, vikt och volym

(Mått i centimeter)

Produkt	Sitthöjd	Totalhöjd	Totalbredd	Totaldjup	Vikt (kg)	Volym (m ³)
Apex-05	46	78	62	62	15,75	0,32
Apex-08-Wood	46	78	54	50	13,5	0,211
Apex-11	46	78	54	50	20	0,211
Aston	46	81	47	50	6,2	0,22
Aston-WA	46	81	54	50	6,8	0,23
Atticus-03	46	80	53	58	8	0,34
Atticus-03-WA	46	80	59	58	8	0,34
Atticus-08	46	79	53	58	7	0,34
Atticus-08-WA	46	79	59	58	7	0,34
Atticus-08-Wood	46	79	59	64	8	0,34
Atticus-08-Wood-WA	46	79	59	64	8	0,34
Atticus-09	46	79	53	62	10	0,34
Atticus-09-WA	46	79	59	62	10	0,34
Atticus-Lounge-Low-03	42	84	86	87	14	0,85
Atticus-Lounge-High-03	42	97	86	87	14	0,85
Atticus-Lounge-Low-08	42	86	86	86	13	0,85
Atticus-Lounge-High-08	42	99	86	86	13	0,85
Atticus-Lounge-Low-09	42	86	86	85	17	0,85
Atticus-Lounge-High-09	42	99	86	85	17	0,85
Atticus-BS-08-64	64	98	54	60	10	0,45
Atticus-BS-08-64-WA	64	98	54	60	10	0,45
Atticus-BS-08-77	77	111	54	60	10	0,51
Atticus-BS-08-77-WA	77	111	54	60	10	0,51
Atticus-BS-09-64	64	98	59	63	10	0,45
Atticus-BS-09-64-WA	64	98	59	63	10	0,45
Atticus-BS-09-77	77	111	59	63	10	0,51
Atticus-BS-09-77-WA	77	111	59	63	10	0,51
Babylon-105		105	86	78		
Babylon-143		143	86	78		
Babylon-181		181	86	78		
Beehive		55	47,5	7,5	0,5	0,027
Beehive Rectangular		55	47,5	7,5	0,8	0,032
Bell 60x60		60	60	10		
Bell 80x80		80	80	12		
Bella-01	46	100	62	62	15,5	0,338
Bella-05	49	102,5	67	67	14	0,338

Produkt	Sitthöjd	Totalhöjd	Totalbredd	Totaldjup	Vikt (kg)	Volym (m ³)
Boston-60/42 (pairs)		42	60		5,46	0,08
Boston-60/57 (pairs)		57	60		5,46	0,08
Boston-60/72 (pairs)		72	60		4	0,17
Boston-70/42 (pairs)		42	70		5	0,18
Boston-70/57 (pairs)		57	70		5	0,18
Boston-70/72 (pairs)		72	70		5	0,18
Boston-80/42 (pairs)		42	80		6	0,20
Boston-80/57 (pairs)		57	80		6	0,20
Boston-80/72 (pairs)		72	80		9,75	0,26
Bow		60	60	5	3	0,04
Bowl-03	46	79	59	55	13,2	0,33
Bowl-09	46	79	59	57	13	0,33
Bowl-11	46	79	59	55	19,2	0,33
Cabin-05	46	76	56,5	60	14	0,26
Cabin-08	46	76	56,5	60	12,6	0,26
Cabin-08-Wood	46	76	56,5	77	12,2	0,26
Chesterfield		60,5	60,5	6	7	0,038
Clamp Ceiling 59,5		59,5	59,5	6,5	3,6	0,078
Clamp Ceiling 79,5		79,5	79,5	6,5	6,3	0,137
Clamp Floor		170	120	45	12	0,489
Clamp Wall Square 59,5		59,5	59,5	6	2,6	0,105
Clamp Wall Square 79,5		79,5	79,5	6	5,2	0,105
Clamp Wall Round Ø60		60	60	6	2,8	0,105
Clamp Wall Round Ø80		80	80	6	3,6	0,105
Classic-01-75	75	75	40	40	8,5	0,14
Classic-01-82	82	82	40	40	8,5	0,14
Classic-11-46	46	46	40	40	10	0,077
Classic-11-65	65	65	40	40	12,5	0,11
Classic-11-75	75	75	40	40	12,5	0,11
Classic-11-82	82	82	40	40	12,5	0,11
Cobra-01-75	75	97	40	45	13	0,18
Cobra-01-82	82	104	40	45	13	0,18
Comet-01	46	79	64	71	13	0,32

Mått, vikt och volym

(Mått i centimeter)

Produkt	Sitthöjd	Totalhöjd	Totalbredd	Totaldjup	Vikt (kg)	Volym (m ³)
Cropfield		60,5	60,5	5,5	0,9	0,038
Cubic 100		100	40	40	17	0,212
Cubic 200		200	40	40	23	0,415
Cushion 20x50		20	50		1	0,016
Cushion 40x40		40	40		1	0,016
Cushion 60x60		60	60		2	0,038
Cross		60-80	44	44	9	0,192
Crown		175			13	0,056
Dandy-09	48	80	57	54,5	7	0,32
Detroit		42	90		4	0,169
Dice	44	44	42	42		
Eden Ø38		34	38	38	8,9	0,07
Eden Ø50		47	50	50	16	0,12
Eden Ø65		38	65	65	12,2	0,28
Eden Ø90		33	90	90	20	0,63
Eden Square 30x30		30	30	30	6	0,03
Eden Square 40x40		40	40	40	8	0,06
Eden Square 50x50		50	50	50	12	0,13
Eden Square 30x80		40	30	80	13	0,07
Edith	44	75,5	74	83	23	0,51
Ester-03	47	76,5	58	64	14	0,32
Ester-08-Wood	46,5	77	62	64,5	12	0,32
Eye	43,5	77	43	54	8,2	0,174
Eye Lounge	43	81	66	70	12,5	0,32
Eye Table H42 Ø45cm		42	45		7,1	
Eye Table H55 Ø45cm		55	45		7,6	
Eye Table H42 Ø65cm		42	65		11,4	
Eye Table H55 Ø65cm		55	65		12	
Facett		60	60	5	3	0,04

Produkt	Sitthöjd	Totalhöjd	Totalbredd	Totaldjup	Vikt (kg)	Volym (m ³)
Fix/57		57	Ø20		7,8	0,09
Fix/72		72	Ø20		8,9	0,11
Fix/100		100	Ø20		11,3	0,16
Fix/110		110	Ø20		12,3	0,18
Frankie-08	47,5	82	45,5	49,5	6	0,19
Frankie-XL-08	47,5	82	51	54	7	0,266
Frankie-09	47,5	82	45,5	49,5	6,8	0,19
Frankie-XL-09	47,5	82	51	54	7	0,266
Frankie-EC	41	75	58	67	12	0,512
Frankie-Tab	46	50,5	53	43,5	5	0,101
Frankie-BS-65	65	70	53	43,5	6	0,19
Frankie-BS-80	80	86	53	43,5	9	0,24
Frequency 30x60x4		30	60	4	1,6	0,078
Frequency 30x60x8		30	60	8	2	0,08
Frequency 30x60x12		30	60	12	2,2	0,093
Frequency 60x60x4		60	60	4	3,2	0,078
Frequency 60x60x8		60	60	8	4,2	0,08
Frequency 60x60x12		60	60	12	6,2	0,093
Frequency 40x40x4		40	40	4	1,4	0,035
Frequency 40x40x8		40	40	8	1,6	0,04
Frequency 40x40x12		40	40	12	1,8	0,042
Frequency 40x80x4		40	80	4	2,6	0,137
Frequency 40x80x8		40	80	8	3,2	0,14
Frequency 40x80x12		40	80	12	3,6	0,164
Frequency 80x80x4		80	80	4	5,6	0,137
Frequency 80x80x8		80	80	8	6,5	0,14
Frequency 80x80x12		80	80	12	8,2	0,164
Gap-07	47	77	59	56	14	0,32
Gap-08	47	77	59	56	12	0,32
Gap-11	47	77	59	56	18	0,32
Haddoc-Oyster-05	47	83	62	63	12	0,32
Haddoc-Oyster-05-WA	47	83	62	63	12	0,32
Haddoc-Oyster-05-Gas	43-51	80-88	62	63	12	0,32
Haddoc-Oyster-05-Gas-WA	43-51	80-88	62	63	12	0,32
Haddoc-Oyster-08	47	86	53	59	12	0,266
Haddoc-Oyster-08-WA	47	86	57	59	12	0,266
Haddoc-Oyster-10	47	83	53	47	14	0,266
Haddoc-Oyster-10-WA	47	83	57	47	14	0,266
Haddoc-Shell	46	81	52	58	9	0,24
Haddoc-EC	42	72	70	73	12	0,51

Mått, vikt och volym

(Mått i centimeter)

Produkt	Sitthöjd	Totalhöjd	Totalbredd	Totaldjup	Vikt (kg)	Volym (m ³)
Hertz 30x60		30	60	5	1,2	0,078
Hertz 60x60		60	60	5	3	0,078
Hertz 40x40		40	40	5	1,2	0,035
Hertz 40x80		40	80	5	2,7	0,137
Hertz 80x80		80	80	5	5,2	0,137
Hertz 120x30x5		120	30	5		
Hertz 120x60x5		120	60	5		
Hertz 120x120x5		120	120	5		
Hertz Floor 120x80x4		120	80	4		
Hertz Floor 120x100x4		120	100	4		
Hertz Floor 120x120x4		120	120	4		
Hertz Floor 140x80x4		140	80	4		
Hertz Floor 140x100x4		140	100	4		
Hertz Floor 140x120x4		140	120	4		
Hertz Floor 160x80x4		160	80	4		
Hertz Floor 160x100x4		160	100	4		
Hertz Floor 160x120x4		160	120	4		
Hertz Floor 180x80x4		180	80	4		
Hertz Floor 180x100x4		180	100	4		
Hertz Floor 180x120x4		180	120	4		
Illusion 60		60	60	12	5	0,192
Illusion 120		120	30	12	5	0,192
Jackie-08-65	65	95	39,5	48	9	0,23
Jackie-08-80	80	110	39,5	48	9	0,32
Jackie-11-65	65	95	41	48	18	0,23
Jackie-11-75	75	105	41	48	18	0,32
Jackie-11-82	82	112	41	48	18	0,32
Jupiter-01-75	75	97	53	51	13	0,32
Jupiter-01-82	82	104	53	51	13,1	0,32
Largo-01	45,5	76	60	60	17	0,32
Largo-08	46	76	61	61	13	0,32
Leaves		60,5	60,5	6,6	0,9	0,038
Long John		170			13	0,056
Loop		60,5	60,5	6	7	0,038

Produkt	Sitthöjd	Totalhöjd	Totalbredd	Totaldjup	Vikt (kg)	Volym (m ³)
Madison-Mini/47		47	45	45	4,8	0,07
Madison-Mini/57		57	45	45	4,8	0,09
Madison/57		57	65	65	6,6	0,15
Madison/72		72	65	65	9	0,19
Madison/90		90	65	65	9,4	0,24
Madison/100		100	65	65	9,8	0,27
Madison/110		110	65	65	9,9	0,3
Madison-XL/57		57	Ø81	Ø81	17,2	0,45
Madison-XL/72		72	Ø81	Ø81	18,2	0,63
Madison-T/72 pair		72	65		9	
Madison-T-XL72 pair		72	90		16	
Milo-Low-03	42	80	76	76	16	0,51
Milo-Low-08	42	80	76	76	16	0,51
Milo-Low-09	42	80	76	76	16	0,51
Milo-High-03	42	114	76	83	21,6	1,02
Milo-High-08	42	114	76	83	21,6	1,02
Milo-High-09	42	114	76	83	21,6	1,02
Milo-Wing-03	42	114	76	83	25	1,02
Milo-Wing-08	42	114	76	83	25	1,02
Milo-Wing-09	42	114	76	83	25	1,02
Milo-Footstool-03	42	42	62	50	7,5	0,19
Milo-Footstool-08	42	42	62	45	7,5	0,19
Milo-Footstool-09	42	42	62	45	7,5	0,19
Mind-05	46,5	82	51	51	9	0,24
Mind-XL-05	46,5	82	56	55	10	0,25
Mind-08	46	82	51	53	5	0,24
Mind-XL-08	46	82	56	55	6	0,25
Mind-09	46	82	51	53	5	0,24
Mind-XL	46	82	56	55	6	0,25
Mind-BS-65	65	83	40	46	6	0,17
Mind-BS-80	80	98	40	46	7	0,17
Mind-EC	40	72	77	63,5	10	0,51
Moment	48	81	56	57	11	0,26
Moment-BS-65	65	84	46	44		
Moment-BS-80	80	99	46	44		
Moon		90	55	9	0,9	0,064

Mått, vikt och volym

(Mått i centimeter)

Produkt	Sitthöjd	Totalhöjd	Totalbredd	Totaldjup	Vikt (kg)	Volym (m ³)
Norma Chair-03	49	75	63	59	14,8	0,315
Norma Chair-08	49	75	63	59	11	0,315
Norma Chair-09	49	75	63	59	13,2	0,315
Noway		180			32	0,107
P77	45	78,5	58	54	7	0,32
Parker	46	46	34	41	5,5	0,069
Pebble		60,5	60,5	7,5	0,9	0,038
Peak-Triple/47		47	Ø50	Ø50	5,2	
Peak-Triple/57		57	Ø50	Ø50	6	
Peak-Quattro/72		72	Ø60	Ø60	10,2	
Peak-Quattro/90		90	Ø60	Ø60	12,2	
Peak-Quattro/110		110	Ø60	Ø60	14,2	
Peak-Quattro-XL/72		72	Ø90	Ø90	11	
Peak-Quattro-XL/90		90	Ø90	Ø90	12,6	
Peak-Quattro-XL/110		110	Ø90	Ø90		
Peak/72 Pair		72	70		8,4	
Peak/72 Middle		72	70		4,4	
Peak/90 Pair		90	70		10,4	
Peak/90 Middle		90	70		5,2	
Peak/110 Pair		110	70			
Peak/110 Middle		110	70			
Peak-XL/72 Pair		72	100		9,6	
Peak-XL/72 Middle		72	100		4,8	
Peak-XL/90 Pair		90	100		11,2	
Peak-XL/90 Middle		90	100		5,6	
Peak-XL/110 Pair		110	100			
Peak-XL/110 Middle		110	100			
Peak Bench-46-120	46	46	120	37		
Peak Bench-65-120	65	65	120	37		
Peak Bench-46-120-Table	46	46	120	37		
Peak Bench-46-180	46	46	180	37		
Peak Bench-65-180	65	65	180	37		
Peak Bench-46-180-Table	46	46	180	37		
Peak Bench-46-240	46	46	240	37		
Peak Bench-65-240	65	65	240	37		
Peak Bench-46-240-Table	46	46	240	37		

Produkt	Sitthöjd	Totalhöjd	Totalbredd	Totaldjup	Vikt (kg)	Volym (m ³)
Pelican-03-Plastic	46	81	50	50	7,4-11	0,243-0,315
Pelican-03-Half Covered/Covered Inside/Covered	46	81	50	50	7,4-11	0,243-0,315
Pelican-08-Plastic	46	81	57	50	4,8	0,27
Pelican-08-Plastic-WA	46	81	57	50	5,2-5,8	0,325
Pelican-08-Half Covered/Covered Inside/Covered	46	81	57	50	4,8	0,27
Pelican-08-Half Covered-/Covered Inside/CoveredWA	46	81	57	50	5,2-5,8	0,325
Pelican-08-Hjul	46	81	57	50	5,2-6,3	0,27-0,325
Pelican-08-Wood-Plastic	46	81	50	50	5,9	0,2
Pelican-08-Wood-Half Covered/Covered Inside/Covered	46	81	50	50	6,6	0,2
Pelican-08-Fixed Tablet	46	81	61	52	8	0,315
Pelican-09-Plastic	46	81	55	50	6,2	0,27
Pelican-09-Plastic-WA	46	81	55	50	7	0,315
Pelican-09-Half Covered/Covered Inside/Covered	46	81	55	50	6,2	0,27
Pelican-09-Half Covered/Covered Inside/Covered-WA	46	81	55	50	7	0,315
Pelican-09-Writing Tablet	46	81	64	65	8	0,315
Pelican-BS-08-65-Plastic	65	99	47	50		0,23
Pelican-BS-08-65-Half Covered/Covered Inside/Covered	65	99	47	50		0,23
Pelican-BS-08-80-Plastic	80	114	48	55		0,3
Pelican-BS-08-80-Half Covered/Covered Inside/Covered	80	114	48	55		0,3
Pilot-High	46	105	62	61	14	0,26
Pilot-High-Gas	45-58,5	105-119	62	61	15	0,26
Pilot-Low	46	85	62	61	14	0,26
Pilot-Low-Gas	45-58,5	85-99	62	61	14	0,26
Plain/72-E		72	55	55	36	0,22
Plain/100-E		100	55	55	41	0,37
Plain/72 E Expand 75		72	55	55	36,4	0,22
Plain/100-E Expand 75		100	55	55	38,2	0,37
Plain/72-F Expand 100		72	75	75	52	0,45
Plain/100-F Expand 100		100	75	75	59	0,64

Mått, vikt och volym

(Mått i centimeter)

Produkt	Sitthöjd	Totalhöjd	Totalbredd	Totaldjup	Vikt (kg)	Volym (m ³)
Poodle Chair		75	59	54		
Poodle EC		76	87	77		
Post		59,5	59,5	6	3,8	0,038
Race Table/46		46	40	48	7	
Race Table/61		61	40	48	7,2	
Race Wall		60,5	60,5	7,5	0,9	0,038
Rib-08	46	80	53	52	5,3	0,266
Rib-08-WA	46	80	53	52	5,6	0,266
Rib-09	46	80	53	52	5,6	0,266
Rib-BS-65	65	84	39	41	7,2	0,16
Rib-BS-80	80	99	39	41	7,2	0,16
Rib Wall		60	100	1,5	2,5	0,06
Robbie-03-Wood	46	77,5	54,5	57	8,5	0,27
Robbie-03-Half Covered	46	77,5	54,5	57	8,5	0,27
Robbie-03-Covered	46	77,5	54,5	57	8,5	0,27
Robbie-08-46-Wood	46,5	80	54,5	60	6	0,25
Robbie-08-46-Half Covered	46,5	80	54,5	60	6	0,25
Robbie-08-46-Covered	46,5	81	54,5	60	6	0,25
Robbie-09-46-Wood	46	79,5	54,5	56	8	0,25
Robbie-09-46-Wood-WA	46	79,5	54,5	56	8	0,25
Robbie-09-46-Half Covered	46	79,5	54,5	56	8	0,25
Robbie-09-46-Half Cov.-WA	46	79,5	54,5	56	8	0,25
Robbie-09-46-Covered	46	81	54,5	56	9	0,25
Robbie-09-46-Covered-WA	46	81	54,5	56	9	0,25
Robbie-BS-65	65	81,5	44	42	6	0,192
Robbie-BS-80	82	96	44	42	9	0,243
Romb		60,5	60,5	6	7	0,038
Saga Classic	46	75	47	50	5,8	0,21
Saga-BS-65 Classic	65	98	47	50		
Saga-BS-80 Classic	80	110	47	50		
Shima Ø38	45	45	38	38	6	0,069
Shima Ø65	45	45	65	65	12	0,316
Shima Ø65 Table	45	70	65	65	12	0,316
Shima Ø90	45	45	90	90	18	0,55

Produkt	Sitthöjd	Totalhöjd	Totalbredd	Totaldjup	Vikt (kg)	Volym (m ³)
Shima Ø90 Table	45	70	90	90	18	0,55
Shima Ø110	45	45	110	110	27	0,911
Shima Ø110 Table	45	70	110	110	27	0,911
Shima Garden Mini		15,5	13	13	0,4	0,03
Shima Garden Ø38		47,5	38	38	10	0,08
Shima Garden Ø65		37,5	65	65	13	0,26
Shima Garden Ø90		34	90	90	16	0,4
Speed	46	81	54	58	6,4	0,315
Speed-BS-65	65	74	52	52	8,5	0,234
Speed-BS-80	80	89	52	52	9	0,338
Speed-EC	39	70	70	50	9,9	0,448
Speed Table/47		47	55	55	4,8	0,08
Speed Table/57		57	55	55	4,8	0,09
Sputnik-46	46	46	36	36	4	0,07
Sputnik-65	65	65	36	36	6,3	0,138
Sputnik-80	80	80	36	36	6,3	0,138
Stay/47-A		47	40	40	10,8	0,08
Stay/57-A		57	40	40	11,8	0,09
Stay/72-A		72	40	40	11,9	0,11
Stay/90-A		90	40	40	12	0,24
Stay/100-A		100	40	40	7,8	
Stay/110-A		110	40	40	8	
Stay/47-B		47	47	47	15	0,13
Stay/57-B		57	47	47	16	0,15
Stay/72-B		72	47	47	16	0,15
Stay/90-B		90	47	47	16,8	0,24
Stay/100-B		100	47	47	17,7	0,27
Stay/110-B		110	47	47	17,7	0,29
Stay/110-B footring		110	47	47	18,8	0,29
Stay/47-C		47	55	55	16,3	0,15
Stay/57-C		57	55	55	17,4	0,18
Stay/72-C		72	55	55	17,4	0,22
Stay/90-C		90	55	55	18,5	0,34
Stay/100-C		100	55	55	15,4	
Stay/110-C		110	55	55	15,6	
Stealth	40	99	78	79	17,3	0,512
Storm		85 (tray 57)	44		11,8	

Mått, vikt och volym

(Mått i centimeter)

Produkt	Sitthöjd	Totalhöjd	Totalbredd	Totaldjup	Vikt (kg)	Volym (m ³)
Stroll-46	46	46	34	32	3,7	0,052
Stroll-46-Wheels	46	46	34	32	4	0,053
Stroll-65	65	65	38	36	5,3	0,091
Stroll-65-Wheels	65	65	38	36	5,3	0,091
Stroll-80	80	80	40	41	6,5	0,13
Stroll-Bench-46	46	46	124	40	8,6	0,228
Stroll-Bench-46-Wheels	46	46	124	40	8,7/8,9	0,228
Stroll-Bench-65	65	65	127	41,5	9,9	0,322
Stroll-Bench-65-Wheels	65	65	127	42	10/10,2	0,322
Stroll-XL-46	46	46	38	34		
Stroll-XL-46-Wheels	46	46	38	34		
Stroll-XL-65	65	65	42	38		
Stroll-XL-65-Wheels	65	65	42	38		
Stroll-XL-80	80	80	45	40		
Stroll Desk-72 70x120		72	136	70		0,783
Stroll Desk-72 70x140		72	156	70		0,899
Stroll Desk-72 70x160		72	176	70		1,014
Stroll Desk-90 70x120		90	136	70		0,627
Stroll Desk-90 70x140		90	156	70		0,719
Stroll Desk-90 70x160		90	176	70		0,811
Stroll Table S-47 40x40		47	40	40		0,075
Stroll Table S-57 40x40		57	40	40		0,08
Stroll Table S-72 40x40		72	40	40		0,113
Stroll Table L-47 60x60		47	60	60	10,4	0,181
Stroll Table L-57 60x60		57	60	60		0,211
Stroll Table L-72 60x60		72	60	60		0,273
Stroll Butler 53		68	41	46	8,8	0,128
Stroll Butler 73		88	50	56	14	0,246
Studio-08	47	77	51	54	6,5	0,266
Studio-08-WA	47	77	51	54	6,5	0,266
Studio-08-Wood	47	77	51	54	8	0,266
Studio-08-Wood-WA	47	77	51	54	8	0,266

Produkt	Sitthöjd	Totalhöjd	Totalbredd	Totaldjup	Vikt (kg)	Volym (m ³)
Studio-09	47	77	55	54	8	0,266
Studio-09-WA	47	77	55	54	8	0,266
Studio-09-Wood	47	77	55	54	8	0,266
Studio-09-Wood-WA	47	77	55	54	8	0,266
Studio-BS-65	65	80	36	39	7	0,138
Studio-BS-65-Wood	65	80	36	39	5,8	0,138
Studio-BS-80	80	95	36	39	7,5	0,157
Studio-BS-80-Wood	80	95	36	39	5,8	0,157
T-bone/72		72	65		9	0,23
T-bone/XL		72	90		19,8	0,45
Venus-01-46	46	74	52	52	8,6	0,2
Venus-01-75	75	103	52	52	12	0,29
Venus-01-82	82	110	52	52	12	0,3
Venus/57-A		57	40	40	3,8	0,09
Venus/72-A		72	40	40	4,8	0,11
Venus/37-B		37	45	45	5	0,07
Venus/57-B		57	45	45	5,8	0,11
Venus/72-B		72	45	45	6,8	0,14
Venus/110-B		110	45	45	15,4	0,22
Venus/110-B footring		110	45	45	16,4	0,22
Venus/57-C		57	50	50	8	0,15
Venus/72-C		72	50	50	9	0,19
Venus/100-C		100	50	50	11,8	0,27
Venus/57-D		57	75	75	18	0,45
Venus/72-D		72	75	75	20,8	0,45
Viggen	46	102	50	60	9,4	0,273
Vinga-01-46	46	75	49	50	8,3	0,2
Vinga-01-75	75	103	49	50	11,5	0,27
Vinga-01-82	82	110	49	50	11,5	0,29
X-bone/57		57	65	65	5,5	0,15
X-bone/72		72	65	65	7,6	0,19
X-bone/90		90	65	65	8,4	0,24
X-bone/100		100	65	65	10,8	0,27
X-bone/110		110	65	65	11,3	0,29
X-bone-XL/57		57	Ø81	Ø81	12	0,16
X-bone-XL/72		72	Ø81	Ø81	12	0,16

Prislista 2023 —
Adda SKR SEK Sverige



Innehållsförteckning

Allmänna villkor	3
Teknisk information/Avgifter	4
Mått, vikt och volym	16-17

Bell	5
Bow	5
Beehive	12-13
Chesterfield	6
Clamp	7
Cropfield	13
Cubic	7
Eggbox	13
Facett	5
Frequency	8
Hertz	9-11
Illusion	12
Leaves	13
Loop	6
Moon	14
Pebble	14
Photo Frame	12
Post	12
Race Wall	14
Rib Wall	14
Romb	6



Teknisk information

Produktion

Vi tillverkar våra produkter i våra fabriker i Markaryd, med undantag för vissa komponenter. Tillskärning, sömnad, tapetsering, stomtillverkning, montering och emballering sker på huvudfabriken i Markaryd. Stativ och komponenter i metall tillverkas på vår legoverkstad Metector, också i Markaryd. Detta innebär att vi kan tillhandahålla stor flexibilitet med korta leveranstider i kombination med bra priser. Bland annat kan du få samtliga metallkomponenter i 399 RAL kulörer som standard.

OBS! Endast en startavgift på 500 sek brutto per kulör, ingen extra styckavgift.

Klädselmaterial

Vi arbetar endast med noga utvalda leverantörer specialiserade på tillverkning av material för offentlig miljö. I största möjliga mån försöker vi välja ut tyger som är miljömärkta.

Ytbehandling

Multicolour

Solid Collection: I vårt sortiment finns **192st solida RAL kulörer**. Endast en startavgift per färg på 500 sek debiteras, ingen extra styckkostnad.

Structure Collection: Alla **192 färger finns även som strukturfärger**.

Startavgift för Structure Collection är 500 sek brutto, ingen extra styckkostnad debiteras.

Pearl finish Collection: Utöver detta har vi även **15st pärlemofärger**, med bland annat RAL 1036 guld och RAL 8029 koppar. Startavgift för Pearl finish collection är 500 sek brutto, ingen extra styckkostnad debiteras.

Svart (RAL 9005) och vit (RAL 9010) är glans 30, övriga solida kulörer glans 72. Strukturfärgerna är glans 5 och pärlemorfärgerna glans 90. Lackkarta Multicolour finns att rekvirera. Annan speciallack eller NCS kulör mot offert.

Miljöpolicy

Decibel strävar efter att endast använda miljövänliga råvaror och tillverkningsprocesser. Vi ställer samma krav på våra underleverantörer.

Samtliga ståldetaljer är återvinningsbara.

Vid ytbehandling sker avfettning med alkalisk tvätt. Efter avskiljning går oljan för destruktion. Lackering görs elektrostastiskt med epoxypulver som ger minimalt med spill. Förkromning (elektrolytisk ytbehandling) är återvinningsbar. 3-värdigt krom används.

De begränsade antal plastdetaljer som används är återvinningsbara genom nermalning.

Endast vattenbaserade lim och smältlim används, vilka är fria från lösningsmedel.

Möbelfakta



Möbelfakta speglar omvärldens krav med ett komplett och uppdaterat referens- och märkningssystem, som därmed blir synonymt för professionalitet och kvalitet ända till sista ledet hos slutanvändaren. Systemet baseras på tre kravområden och trianglar (delar);

- Kvalitet (tekniska krav)

- Miljö

- Socialt ansvar

De produkter som innehar denna miljömärkning är försedda med en Möbelfakta logotype i prislistan. Fler produkter kommer att bli godkända under året.

Produktblad och materialdeklarationer

På samtliga produkter finns det utförliga produktblad och materialdeklarationer. Ladda ner dem från www.decibelab.se

Skötselråd

Tyg:

Dammsugning räcker oftast vid rengöring av tyg. Vid fläckar använd ljummet vatten och torka försiktigt (undvik att gnida för mycket på materialet). Använd alltid vita trasor för att undvika avfärgning. Vid svårare fläckar använd ett pH-neutralt diskmedel eller ett tvättmedel lämpat för just tyg. Hjälper inte detta kontakta tygleverantören för vidare anvisning.

Metall:

Dammtorka försiktigt. Vid fläckar använd ljummet vatten och ett mildt rengöringsmedel utan lösningsmedel och slipmedel. Torka torrt med en mjuk trasa.

Decibel by Johanson samarbetar sedan 2017 med Saint-Gobain Ecophon AB, världsledande inom rumsakustiska lösningar. Med märkningen Ecophon Inside™ garanteras att produkterna som bär märket har utvecklats tillsammans med Ecophon och att det ljudabsorberande materialet är av högsta Ecophonklass.

Följande tyger som vi använder till våra olika ljudabsorbenter är noga utvalda och testade enligt gällande standard av tillverkare.







DECIBEL
by JOHANSON

Decibeltyg PG0

Camira Cara
Camira Carlow
Camira Era 170
Gabriel Event Screen
Gabriel Hush

Decibeltyg PG1

Gabriel Soul
Gabriel Soul Melange
Gabriel Twist
Gabriel Twist Melange
Gabriel Xpress(2,0mm)
Kvadrat Remix Screen

		Decibeltyg PG0	Decibeltyg PG1
Bell Böttcher Kayser  	Bell 60x60x10 Metallknapp: Svart, Vit, Multicolour*	1733	2048
	Bell 80x80x12 Metallknapp: Svart, Vit, Multicolour*	2200	2552
	Upphängning med trälist	0 (standard)	
	Upphängning med magnet, Bell 60x60	196	
	Upphängning med magnet, Bell 80x80	490	
	Upphängning med trälist, 200cm, för flera absorbenter	196	
	Ljudabsorbent i tyg med en metallknapp. Bell 60x60: Ø30mm knapp. Bell 80x80: Ø40mm knapp.		
Bow Böttcher Kayser  	Bow 60x60x5	1351	1609
	Upphängning med trälist	0 (standard)	
	Upphängning med magnet	196	
	Upphängning med trälist, 200cm, för flera absorbenter	196	
	Ljudabsorbent i tyg.		
Facett Böttcher Kayser  	Facett 60x60x5	1385	1670
	Upphängning med trälist	0 (standard)	
	Upphängning med magnet	196	
	Upphängning med trälist, 200cm, för flera absorbenter	196	
	Ljudabsorbent i tyg.		

Chesterfield

Johan Lindstén



Chesterfield 60x60x6

Metall: Svart, Vit, Multicolour*

2738

3426

Upphängning med trälist

0 (standard)

Upphängning med magnet

490

Upphängning med trälist, 200cm, för flera absorbenter

196

Ljudabsorbent i tyg med ram i metall.

Loop

Johan Lindstén



Loop 60x60x6

Metall: Svart, Vit, Multicolour*

2382

3021

Upphängning med trälist

0 (standard)

Upphängning med magnet

490

Upphängning med trälist, 200cm, för flera absorbenter

196

Ljudabsorbent i tyg med ram i metall.

Romb

Johan Lindstén



Romb 60x60x6

Metall: Svart, Vit, Multicolour*

2063

2665

Upphängning med trälist

0 (standard)

Upphängning med magnet

490

Upphängning med trälist, 200cm, för flera absorbenter

196

Ljudabsorbent i tyg med ram i metall.

Clamp

Andrea Weitz &
Jens Wendland

Clamp Ceiling 60x60



Clamp Floor



Clamp Wall Round



Clamp Wall Square

Ljudabsorbent i tyg med ram i metall.

Cubic

Team Johanson



	Decibeltyg PG0	Decibeltyg PG1
Clamp Ceiling Clamp ceiling 60x60x6 Metall: Svart, Vit, Multicolour* Clamp ceiling 80x80x6 Metall: Svart, Vit, Multicolour* Upphängning med vajer+takfäste 80cm Upphängning med vajer+takfäste 150cm	2076 3463 699 750	2665 4888
Clamp Floor Clamp Floor 170x120x45 Metall: Svart, Vit, Multicolour*	5588	8130
Clamp Wall Round Clamp Wall Ø60 Metall: Svart, Vit, Multicolour* Clamp Wall Ø80 Metall: Svart, Vit, Multicolour*	1658 2027	2322 2788
Clamp Wall Square Clamp Wall 60x60x6 Metall: Svart, Vit, Multicolour* Clamp Wall 80x80x6 Metall: Svart, Vit, Multicolour*	1535 2604	2149 3586
Cubic 100 - 100x40x40 Metall: Svart, Vit, Multicolour* Cubic 200 - 200x40x40 Metall: Svart, Vit, Multicolour* Ljudabsorbent i tyg med botten/topp i metall, hjulförsedd.	4599 6395	5097 7221

Frequency

Team Johanson



Frequency 30x60



Frequency 60x60



Frequency 40x40



Frequency 40x80



Frequency 80x80

30x60x4	909	1265
30x60x8	994	1351
30x60x12	1056	1486
60x60x4	1167	1645
60x60x8	1289	1842
60x60x12	1436	1990
40x40x4	909	1265
40x40x8	994	1351
40x40x12	1056	1486
40x80x4	1031	1388
40x80x8	1167	1572
40x80x12	1289	1707
80x80x4	1572	2149
80x80x8	1781	2432
80x80x12	1928	2690
	30x60 / 60x60	80x80
	40x40 / 40x80	
Upphängning med trälist	0 (standard)	0 (standard)
Upphängning med magnet	196	490
Upphängning med trälist, 200cm, för flera absorbenter	196	196

Ljudabsorbent i tyg.

Hertz & Hertz Photo

Team Johanson

MÖBELFAKTA



Decibeltyg PG0 Decibeltyg PG1

Hertz 30x60x5	933	1130
Hertz 60x60x5	1203	1436
Hertz 40x40x5	835	1020
Hertz 40x80x5	983	1179
Hertz 80x80x5	1388	1682
Hertz 120x30x5	1093	1265
Hertz 120x60x5	1388	1658
Hertz 120x120x5	2063	2493

Hertz Photo, bildmotiv

Hertz Photo 30x60x5	3169
Hertz Photo 60x60x5	3500
Hertz Photo 40x40x5	3021
Hertz Photo 40x80x5	3365
Hertz Photo 80x80x5	3881
Hertz Photo 120x30x5	3537
Hertz Photo 120x60x5	4053
Hertz Photo 120x120x5	5109

30x60 / 60x60 40x40 / 40x80 120x30

80x80 120x60

120x120

Upphängning med metallist	0 (standard)	0 (standard)	0 (standard)
Upphängning med magnet	196	490	735

Ljudabsorbent i tyg. Fotomotivet är klätt runt alla absorberens synliga sidor. Vi rekommenderar ett minimum om 100 dpi i upplösning på originalbild från er i skala 1:1. Se mer information på hemsidan om Hertz Photo. Specialformat kan göras mot förfrågan.

Hertz Floor

Team Johanson

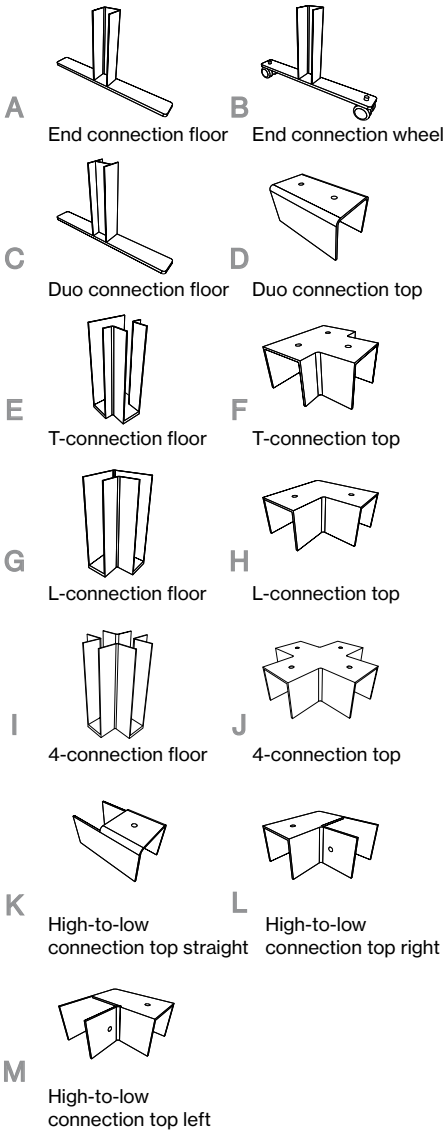
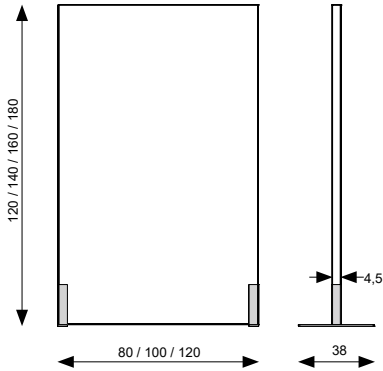

Skärmar

Metall: Svart, Vit, Multicolour*

Hertz Floor 120x80x4	2210	2734
Hertz Floor 120x100x4	2514	3143
Hertz Floor 120x120x4	2822	3584
Hertz Floor 140x80x4	2658	3170
Hertz Floor 140x100x4	3065	3694
Hertz Floor 140x120x4	3506	4245
Hertz Floor 160x80x4	2889	3435
Hertz Floor 160x100x4	3330	3981
Hertz Floor 160x120x4	3804	4576
Hertz Floor 180x80x4	3815	4907
Hertz Floor 180x100x4	4167	5237
Hertz Floor 180x120x4	4498	5601

Kopplingsbeslag

End connection	458
End connection wheel	607
Duo connection floor	541
Duo connection top	236
T-connection floor	485
T-connection top	331
L-connection floor	463
L-connection top	309
4-connection floor	623
4-connection top	397
High-low connection top straight	221
High-low connection top right	326
High-low connection top left	326

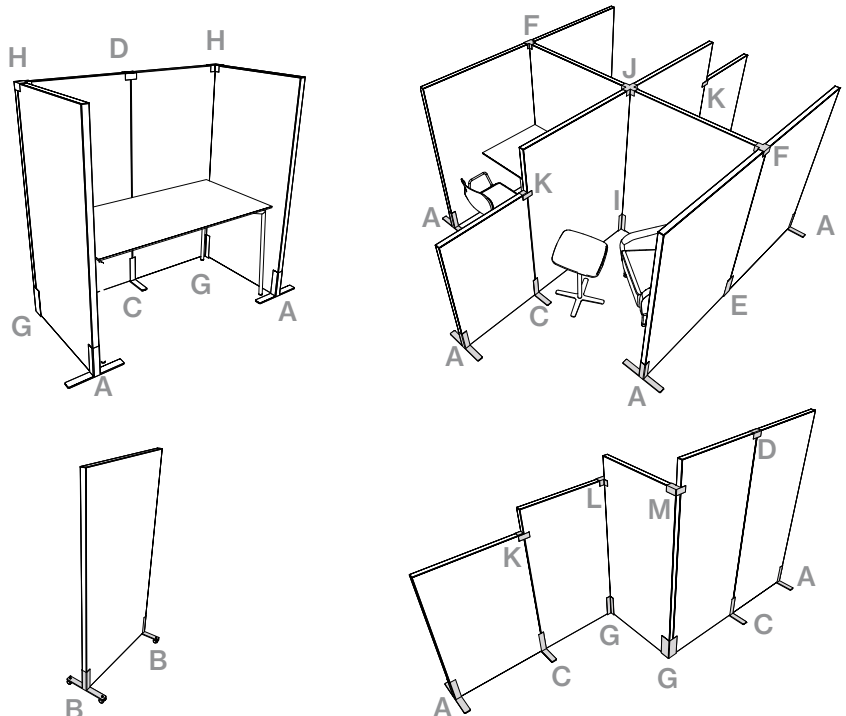

Hertz Striped

Team Johanson



Ljudabsorbent i tyg Hush från Gabriel. Två eller tre färger valbara i fälten 1, 2 och 3. Specialformat kan göras mot förfrågan. Se mer information på hemsidan om Hertz Striped.

Hertz Striped 60x60x5cm

Twin	1612
Twin horizon	2032
Triss	1885
Triss thin	1937

Hertz Striped 180x60x5cm

Twin	1848
Twin horizon	2242
Triss	2105
Triss thin	2126

Hertz Striped 40x80x5cm

Twin	1502
Twin horizon	1843
Triss	1785
Triss thin	1832

Hertz Striped 80x80x5cm

Twin	2678
Twin horizon	3449
Triss	3003
Triss thin	3082

Gabriel Hush PGO

60x60	80x80	180x60
40x80		
0 (standard)	0 (standard)	0 (standard)
Upphängning med metallist		
Upphängning med magnet	196	490

Mått i cm

Hertz Striped 60x60x5cm

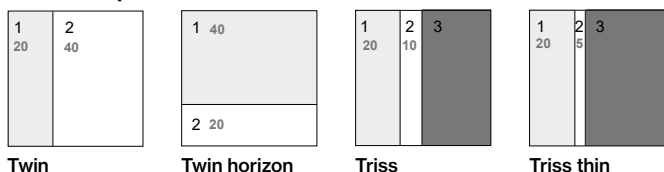

Hertz Striped 180x60x5cm

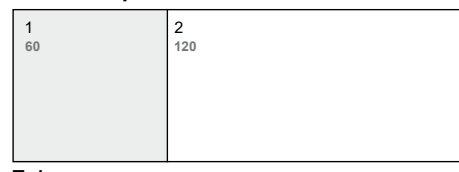

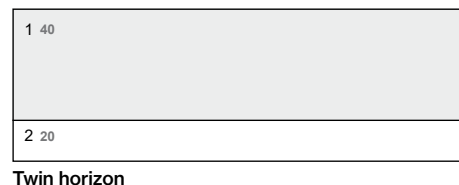
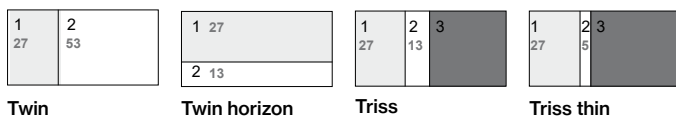

Hertz Striped 40x80x5cm

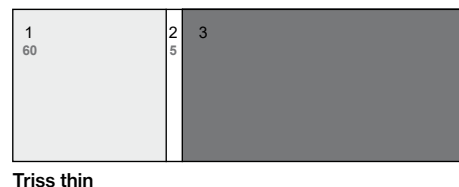
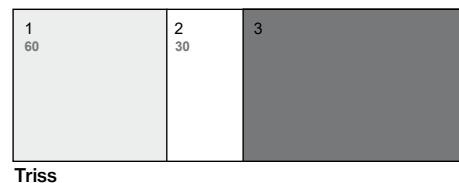

Hertz Striped 80x80x5cm

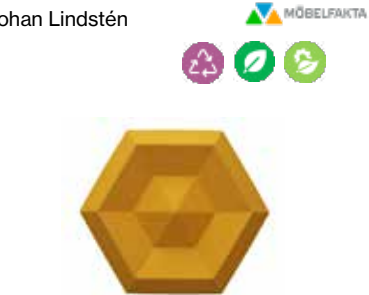

<p>Photo Frame</p>  <p>MÖBELFAKTA</p>	<p>68x68x5 88x88x5 128x68x5 128x128x5</p> <p>Aluminiumramen kan lackeras i totalt 399 kulörer och strukturer enligt vårt system Multicolour. Specialformat kan göras mot förfrågan. Mer info kring beställning och produkt gå in på www.decibelab.se.</p>	<p>4642 5625 6104 8216</p>												
<p>Illusion 60cm / 120cm Cory Grosser</p>  <p>MÖBELFAKTA</p>	<p>Illusion 60x60x12 Illusion 120x30x12</p> <p>Upphängning med trälist Upphängning med magnet Upphängning med trälist, 200cm, för flera absorbenter</p> <p>Ljudabsorbent i tyg.</p>	<table border="1"> <thead> <tr> <th>Decibeltyg PG0</th> <th>Decibeltyg PG1</th> </tr> </thead> <tbody> <tr> <td>1965</td> <td>2923</td> </tr> <tr> <td>1965</td> <td>2923</td> </tr> <tr> <td>0 (standard)</td> <td></td> </tr> <tr> <td>196</td> <td></td> </tr> <tr> <td>196</td> <td></td> </tr> </tbody> </table>	Decibeltyg PG0	Decibeltyg PG1	1965	2923	1965	2923	0 (standard)		196		196	
Decibeltyg PG0	Decibeltyg PG1													
1965	2923													
1965	2923													
0 (standard)														
196														
196														
<p>Post Cory Grosser</p>  <p>MÖBELFAKTA</p>	<p>Post 60x60x6</p> <p>Upphängning med trälist Upphängning med magnet Upphängning med trälist, 200cm, för flera absorbenter</p> <p>Ljudabsorbent i tyg.</p>	<table border="1"> <thead> <tr> <th>Decibeltyg PG0</th> <th>Decibeltyg PG1</th> </tr> </thead> <tbody> <tr> <td>1388</td> <td>2002</td> </tr> <tr> <td>0 (standard)</td> <td></td> </tr> <tr> <td>196</td> <td></td> </tr> <tr> <td>196</td> <td></td> </tr> </tbody> </table>	Decibeltyg PG0	Decibeltyg PG1	1388	2002	0 (standard)		196		196			
Decibeltyg PG0	Decibeltyg PG1													
1388	2002													
0 (standard)														
196														
196														
<p>Beehive Johan Lindstén</p>  <p>MÖBELFAKTA</p>	<p>Filt i svart/mörkgrå/ljusgrå/vit Beehive</p> <p>Europost 1 - 3st: startavgift 1900 sek /kulör Beehive</p> <p>Europost 4 - 47st Beehive</p> <p>Europost 48 < st Beehive</p> <p>Vägghängd ljuddiffuserande designpanel.</p>	<p>811 1412 1412 1326</p>												

Beehive rectangular

Johan Lindstén



Filt i svart/mörkgrå/ljusgrå/vit
Beehive rectangular
909
Europost
1 - 3st: startavgift 1900 sek /kulör
Beehive rectangular
1523

Europost 4 - 47st
Beehive rectangular
1523

Europost 48 < st
Beehive rectangular
1474

Vägghängd ljuddiffuserande designpanel.

Cropfield

Johan Lindstén

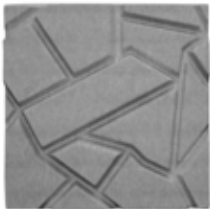

Filt i svart/mörkgrå/ljusgrå/vit
Cropfield
1007
Europost
1 - 3st: startavgift 1900 sek /kulör
Cropfield
1768

Europost 4 - 47st
Cropfield
1768

Europost 48 < st
Cropfield
1621

Vägghängd ljuddiffuserande designpanel.

Victor. The Eggbox

Stefan Furrer



Hampa naturell
Eggbox
938

Hampa kulör
Eggbox
992



Pure natural



Ocean blue



Peppermint



Coral red



Purple dream



Grey stone

Vägghängd ljuddiffuserande designpanel.

Leaves

Johan Lindstén



Filt i svart/mörkgrå/ljusgrå/vit
Leaves
1007
Europost
1 - 3st: startavgift 1900 sek /kulör
Leaves
1768

Europost 4 - 47st
Leaves
1768

Europost 48 < st
Leaves
1621

Vägghängd ljuddiffuserande designpanel.

Moon

Johan Lindstén



Filt i svart/mörkgrå/ljusgrå/vit

Moon 1229

Europost

1 - 3st: startavgift 1900 sek /kulör

Moon 2235

Europost 4 - 47st

Moon 2235

Europost 48 < st

Moon 2076

Vägghängd ljuddiffuserande designpanel.

Pebble

Johan Lindstén



Filt i svart/mörkgrå/ljusgrå/vit

Pebble 1007

Europost

1 - 3st: startavgift 1900 sek /kulör

Pebble 1768

Europost 4 - 47st

Pebble 1768

Europost 48 < st

Pebble 1621

Vägghängd ljuddiffuserande designpanel.

Race Wall

Cory Grosser

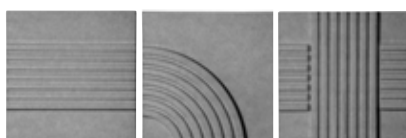

Straight

Curve

Cross

Filt i svart/mörkgrå/ljusgrå/vit

Race Wall 1007

Europost

1 - 3st: startavgift 1900 sek /kulör

Race Wall 1768

Europost 4 - 47st

Race Wall 1768

Europost 48 < st

Race Wall 1621

Vägghängd ljuddiffuserande designpanel.

Rib Wall

Alexander Lervik



Filt i svart/mörkgrå/ljusgrå/vit

Rib Wall 1597

Europost

1 - 3st: startavgift 1900 sek /kulör

Rib Wall 2407

Europost 4 - 47st

Rib Wall 2407

Europost 48 < st

Rib Wall 2210

Vägghängd ljuddiffuserande designpanel.



Mått, åtgång, vikt och volym

(Mått i centimeter)

Produkt	Totalhöjd	Totalbredd	Totaldjup	Vikt (kg)	Volym (m ³)
Beehive	55	47,5	7,5	0,5	
Beehive Rectangular	55	47,5	7,5	0,8	
Bell 60x60	60	60	10		
Bell 80x80	80	80	12		
Bow	60	60	5	3,4	
Chesterfield	60,5	60,5	6	7	
Clamp Ceiling 60	59,5	59,5	6,5	3,6	
Clamp Ceiling 80	79,5	79,5	6,5	6,3	
Clamp Floor	170	120	45	15	
Clamp Wall Square 60	59,5	79,5	6	2,6	
Clamp Wall Square 80	79,5	79,5	6	5,2	
Clamp Wall Round Ø60	60	60	6	2,8	
Clamp Wall Round Ø80	80	80	6	3,6	
Cropfield	60,5	60,5	5,5	0,9	
Cubic 100	100	40	40	17	
Cubic 200	200	40	40	23	
Eggbox	30	60	10		
Facett	60	60	11	4	
Frequency 30x60x4	30	60	4	1,6	
Frequency 30x60x8	30	60	8	2	
Frequency 30x60x12	30	60	12	2,2	
Frequency 60x60x4	60	60	4	3,2	
Frequency 60x60x8	60	60	8	4,2	
Frequency 60x60x12	60	60	12	6,2	
Frequency 40x40x4	40	40	4	1,4	
Frequency 40x40x8	40	40	8	1,6	
Frequency 40x40x12	40	40	12	1,8	
Frequency 40x80x4	40	80	4	2,6	
Frequency 40x80x8	40	80	8	3,2	
Frequency 40x80x12	40	80	12	3,6	
Frequency 80x80x4	80	80	4	5,6	
Frequency 80x80x8	80	80	8	6,5	
Frequency 80x80x12	80	80	12	8,2	

Produkt	Totalhöjd	Totalbredd	Totaldjup	Vikt (kg)	Volym (m ³)
Hertz 30x60	30	60	5	1,2	
Hertz 60x60	60	60	5	3	
Hertz 40x40	40	40	5	1,2	
Hertz 40x80	40	80	5	2,7	
Hertz 80x80	80	80	5	5,2	
Hertz 120x30x5	120	30	5		
Hertz 120x60x5	120	60	5		
Hertz 120x120x5	120	120	5		
Hertz 180x60x5	180	60	5		
Hertz Floor 120x80x4,5	120	80	4,5		
Hertz Floor 120x100x4,5	120	100	4,5		
Hertz Floor 120x120x4,5	120	120	4,5		
Hertz Floor 140x80x4,5	140	80	4,5		
Hertz Floor 140x100x4,5	140	100	4,5		
Hertz Floor 140x120x4,5	140	120	4,5		
Hertz Floor 160x80x4,5	160	80	4,5		
Hertz Floor 160x100x4,5	160	100	4,5		
Hertz Floor 160x120x4,5	160	120	4,5		
Hertz Floor 180x80x4,5	180	80	4,5		
Hertz Floor 180x100x4,5	180	100	4,5		
Hertz Floor 180x120x4,5	180	120	4,5		
Illusion 60	60	60	12	5	
Illusion 120	120	30	12	5	
Leaves	60,5	60,5	6,6	0,9	
Loop	60,5	60,5	6	7	
Moon	90	55	9	0,9	
Pebble	60,5	60,5	7,5	0,9	
Post	59,5	59,5	6	3,8	
Race Wall	60,5	60,5	7,5	0,9	
Rib Wall	60	100	1,5	2,5	
Romb	60,5	60,5	6	7	

**För mer information vänligen besök
www.decibelab.se**