

SENAB

Färgmarkeringar och/eller symboler för hållbara alternativ i prislistan:

Mörkgrön markering eller symbol

Miljömärkt produkt – Möbler där hela den sammansatta varan har en typ 1 miljömärkning enligt ISO 14024 med Svanen, Möbelfakta, EU Ecolabel eller annan likvärdig märkning.

Ljusgrön markering eller symbol

Hållbarhetsmärkt produkt eller beståndsdel – Möbler där hela eller delar av den sammansatta varan är hållbarhetsmärkt, exempelvis med FSC, EU Ecolabel eller OEKO-TEX®. Leverantören ska kunna ge mer detaljerad information om vilka delar eller variationer som är hållbarhetsmärka vid begäran.

Orange markering eller symbol

Klimatberäknad produkt – Produkt med dokumenterad miljövarudeklaration (EPD) enligt ISO 14025.

Lila markering eller symbol

Produkt med återvunnet eller förnybart material (enligt definitionerna i ISO 14021). Leverantören ska kunna ge information om andel (%) återvunnet och/eller förnybart (biobaserat) vid begäran. Märkning av återvinningsbart material utgår.

Blå markering eller symbol

Demonterbar produkt – Produkt som är demonterbar till olika komponenter och beståndsdelar som i första hand möjliggör återbruk och i andra hand materialåtervinning när produkten nått sin fulla livslängd. Produkten ska vara designad för renovering, det vill säga att det ska vara enkelt att reparera och byta ut moduler, komponenter och beståndsdelar som slits över tid. Exempelvis ska ytskikt, som bordsskivor, textil och stoppning kunna tas isär, avlägsnas och ersättas med hjälp av vanligt förekommande manuella verktyg, ej specialverktyg. Enklare reparationer och utbytesarbeten ska kunna utföras av en lekman. Om det krävs fackmanakunskap för mer avancerade arbeten ska det framgå av anvisningarna som leverantören ska kunna ge vid begäran. Anvisningarna ska innehålla en sprängskiss, steg för steg beskrivning inklusive vilka verktyg som krävs samt hur möbelns ingående delar bör källsorteras.

INNEHÅLL

EXPRESSORTIMENT	14
FÄRG- & MATERIALÖVERSIKT	6
FÖRSÄLJNINGSVILLKOR	3
KONTAKTUPPGIFTER	5
PRISGRUPPER TYG/LÄDER	4
ÖVERSIKT MILJÖDOKUMENTATION	10

STOLAR & KARMSTOLAR

ADD	16
ADD MOVE	17
ARCHAL	18
ARCHAL XL	20
ATLAS AIR	22
CAMPUS	24
CAMPUS AIR	27
CAROUSEL	30
GRADE	31
GRADE PLUS	36
PENNE	39
SPIRA	40
TRIOO	43
X75-2	45

PALLAR & BARSTOLAR

A22	46
ADD	47
ADD MOVE	50
CAMPUS	52
CAMPUS AIR	54
GRADE	55
S70-3	57
TABURETT	58

FÅTÖLJER & SOFFOR

ADDIT	68
APERI	59
AREA	71
AREA RADIUS	75
BAU	77
CAJAL	61
CINEMA	62
CORSO	63
PORTUS	64
S70-4 & S70-5	67
SUNNY	79
TEIUS	81

SEKTIONSMÖBLER

ADDIT	68
AREA	71
AREA RADIUS	75
BAU	77
SUNNY	79
TEIUS	81

BORD & VAGNAR

ADD	83
ADD CABLE TABLE	84
ARCHAL T	85
ARCHAL X	87
ATTACH	88
CAJAL	90
CAMPUS	91
CAMPUS CAFÉ	93
CHICAGO	94
CIAO	95
COOPER	96
FUNK	97
PONTO	99
QUICKLY	101
ELBRUNNAR	103

ACCESSOARER

ADD	105
S70-12	107

OBS!

Vid orderläggning var noga med att ange fullständig information om finish och färgval på t.ex. stativ, sits och rygg, bordsskiva samt tygnamn inkl. färgnummer.

Vid val av lackfärg i vårt Select Color utbud tillkommer en ställkostnad på 2990kr per färg och order.

Eventuella tilläggsval listas alltid i slutet på varje produkt.

Produkter med miljömärkta alternativ är markerade med följande symboler:



För mer information se vår översikt på sid 10.

PRISGRUPPER TYG/LÄDER

A

Oklädd/ insänt tyg

B

Acton	VE
Ally	SV
Atlantis	RO
Atlas	KV
Avon	VE
Blazer	CA
Blend	GA
Capture	GA
Clara 2	KV
Cody*	SV
Crisp	GA
Cura	GA
Cyber	GA
Debut	SV
Easy	SV
Fame	GA
Focus	GA
Focus Melange	GA
Grain	GA
Harmony	GA
Heidal	GU
Jazz	NE
Lido*	NE
Lido Trend*	NE
Linara	RO
Macro*	SV
Mainline Flax	CA
Medley*	GA
Remix 3	KV
Samar	VE
Select	GA
Semi	SV
Silvertext*	BJ
Stella*	NE
Step*	GA
Step Melange*	GA
Swing	GA
Synergy	CA

C

Amdal	GU
Auckland	VE
Bardal	GU
Blues	NE
Bowen	VE
Breeze Fusion	GA
Canvas 2	KV
Dikson	VE
Fame Hybrid	GA
Foster	VE
Fuga	VE
Gamut	VE
Harper*	SV
Hero	KV
Illusion	NE
Melange Nap	KV
Mingel	SV
Mood	GA
Morph*	GA
Parotega	BJ
Passion	GA

Puxx 1*	BJ
Puxx 2*	BJ
Rami	SV
Rami Plus	SV
Re-wool	KV
Ruskin	RO
Steelcut 2	KV

D

Balance	SV
Criss Cross	GA
Divina 3	KV
Divina MD	KV
Divina Melange	KV
Sabi	KV
Steelcut Trio	KV
Tonus	KV

E

Barnum	NE
Colline	KV
Billiard Cloth	VE
Debut	SV
Fiord 2	KV
Fleck	RO
Hallingdal 65	KV
Savoy*	GA
Steelcut Quartet	KV
Sunniva 3	KV
Twill Weave	KV
Vidar	KV

F

Läder Elmo Nordic	ELMO
99008, 11386, 00105,	
93009, 00385, 53374,	
43404, 02071	

G

Läder Elmo Rustical	ELMO
99991, 93327, 53069	

X Begär offert

Billiard Cloth	VE
Coda	KV
Elle	KV
Gentle	KV
Moss	KV
Zero	KV

*Tyget är inte lämpligt för alla våra modeller. För mer information kontakta kundtjänst: 0472 269529 eller order@lammhults.se

TYGLEVERANTÖRER

CA	Camira
BJ	Bröderna Jörgensen
ELMO	Elmo
GA	Gabriel
GU	Gudbrandsdalens
KV	Kvadrat
NE	Nevotex
RO	Romo
SV	Svensson
VE	Vescom

TYGÅTGÅNG

Den angivna tygätgången avser enfärgat tyg.

Tyger i **fetstil** uppfyller miljökrav enligt Oeko-tex, Greenguard Gold eller EU-blommans märkning.

De flesta tyger uppfyller brandkrav enligt standard SS-EN 1021-1,2.

Andra tyger/läder offereras på begäran.

INSÄNT TYG

Vid insänt tyg debiteras expeditonsavgift med 1.000:- netto per tyg och/eller färg. Kontrollera tygätgång.

Vid insänt läder + 10 % på A-pris.

KONTAKTUPPGIFTER

HUVUDKONTOR

Lammhults Möbel AB
Växjövägen 41
SE-363 45 LAMMHULT

Postadress:
Lammhults Möbel AB
Box 26
SE-363 03 LAMMHULT

+46 472 26 95 00
info@lammhults.se
www.lammhults.se

SHOWROOM STOCKHOLM

Adolf Fredriks Kyrkogata 15
SE-111 37 STOCKHOLM

+46 472 26 95 00

SHOWROOM KÖPENHAMN Invigning 7:e Juni

Danneskiold-Samsøes Allé 15
DK-1434 KÖPENHAMN
Danmark

+45 24 59 89 59

SHOWROOM GÖTEBORG

Studio L6
Lasarettsgatan 6
SE-411 19 GÖTEBORG

+46 31 13 83 90

SHOWROOM OSLO

Pilestredet 75c, inngang 38
NO-0354 OSLO
Norge

+47 48 24 41 98

SHOWROOM MALMÖ

Skeppsbron 3
SE-211 20 MALMÖ

+46 709 28 11 15

SHOWROOM WOERDEN

Polanerzandweg 1
NL-3446 CC WOERDEN
Holland

+31 348 44 33 23

SHOWROOM PARIS

5 bis rue Gabriel Laumain
FR-75010 PARIS
Frankrike

+33 609 782 730

FÄRG- & MATERIALÖVERSIKT

PULVERLACKER

Som standard erbjuder vi våra pulverlackerade stativ i kulörerna vitt, grafit och svart i slät eller strukturlack. Obs! Vissa modeller endast i strukturlack.

Utöver detta erbjuder vi ett antal kulörer via vårt **Select Color** sortiment mot en ställkostnad på **2990kr** brutto per färg och order. Ange 3-siffrigt färgnummer vid orderläggning.

För färger utöver dessa kontakta order@lammhults.se för offert.

STANDARD - SLÄT LACK

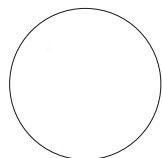

890
Vit matt

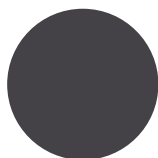

876
Grafit



800
Svart



894
Snövit



875
Grafit



801
Svart

STANDARD - STRUKTURLACK

SELECT COLOR - SLÄT LACK

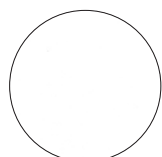

892
Vit



895
Vitgrå

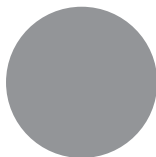

872
Grå

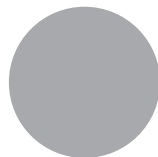

870
Aluminium

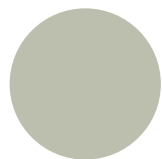

862
Kaki



840
Beige



810
Gul

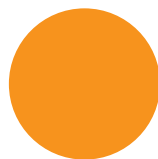

811
Gulorange

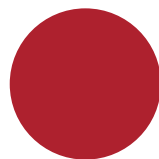

830
Röd

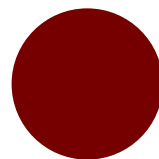

832
Mörkröd

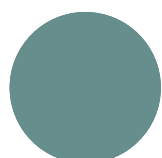

852
Blågrön

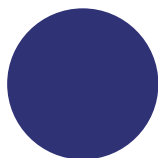

850
Blå

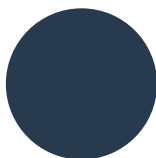

806
Svartblå

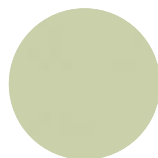

864
Pistage

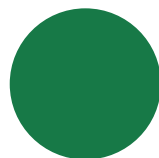

860
Grön



863
Svartgrön

SELECT COLOR - STRUKTURLACK



891
Vitgrå



843
Ljusbeige

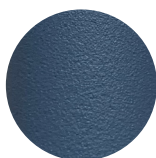

853
Duvblå

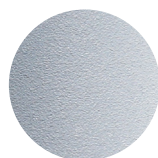

854
Ljusblå



812
Postgul

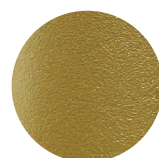

813
Ljusgul

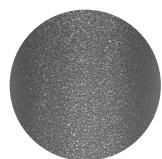

878
Zink

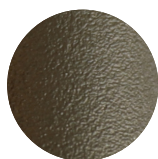

842
Brons



808
Svartröd

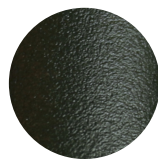

877
Gråoliv



841
Sepiabrün

Med reservation för att kartans färgnyanser kan avvika mot den slutliga produkten.

LAMMHULTS Bruttoprisklista ADDA 2023 alla priser i SEK exkl. moms.

BETSFÄRGER



20
Svart



431
Vit



440
Vitgrå

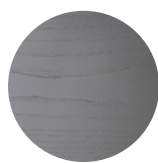

475
Grafit



701
Beige

FANÉR



Ek



Ask

MELAMIN



Vitgrå

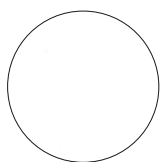

Vit

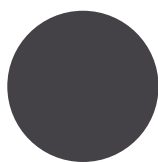

Grafit

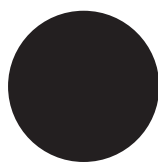

Svart
PerfectSense
Matt

HÖGTRYCKSLAMINAT



Vitgrå



Vit

KOMPAKTLAMINAT

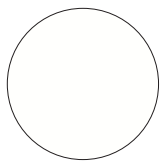

Vit, svarta kanter



Svart, svarta kanter

LINOLEUM



4176
Mushroom



4166
Charcoal

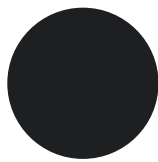

4023
Nero



4178
Iron

Med reservation för att kartans färgnyanser kan avvika mot den slutliga produkten.

LAMMHULTS Bruttoprislista ADDA 2023 alla priser i SEK exkl. moms.

ELMO NORDIC LÄDER



00105
Vit



00385
Äggskal

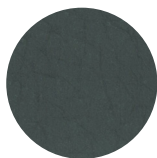

11386
Mörkgrå

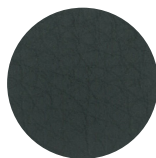

99008
Svart

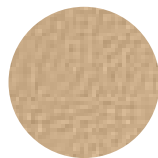

02071
Natur

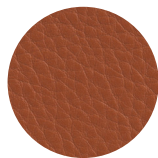

43404
Ljusbrun



55374
Brun



93009
Mörkbrun

ELMO RUSTICAL LÄDER

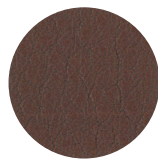

53069
Brun



93327
Mörkbrun



99991
Svart

A22



Silvertex
Grafit



Silvertex
Macadamia

ATLAS AIR

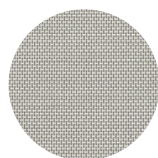

Vit

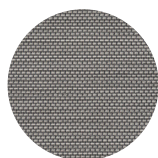

Grå

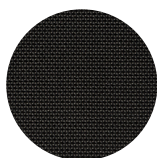

Svart

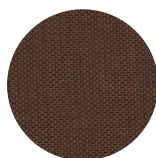

Rostbrun

CAMPUS AIR



Vit

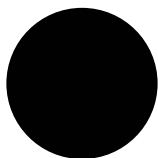

Svart

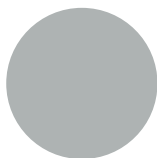

Ljusgrå

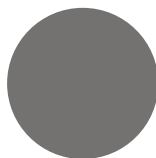

Grå

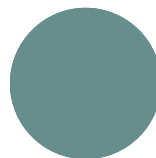

Blågrön

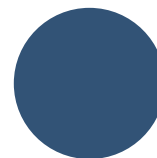

Blå

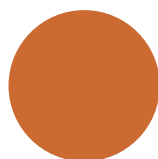

Orange

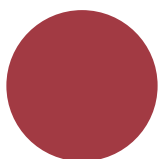

Röd

Med reservation för att kartans färgnyanser kan avvika mot den slutliga produkten.

LAMMHULTS Bruttoprisklista ADDA 2023 alla priser i SEK exkl. moms.

CIAO

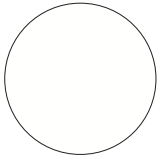

Vit

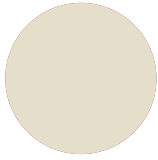

Ljusbeige

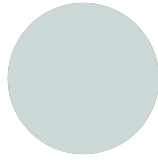

Ljusblå

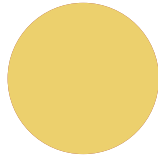

Ljusbul



Svart

CORSO / SUNNY / X75-2



Svart



Natur

GRADE

SITTSKAL & STATIV



895
Vitgrå

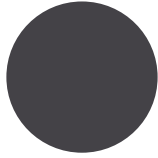

876
Grafit



840
Beige

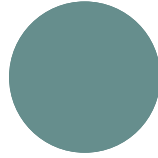

852
Blågrön

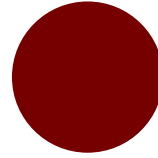

832
Mörkröd

GRADE PLUS

SITTSKAL & STATIV



895
Vitgrå

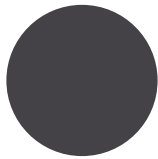

876
Grafit



840
Beige

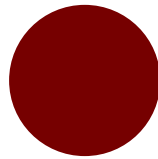

832
Mörkröd

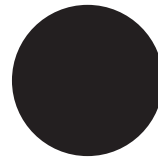

800
Svart

PENNE

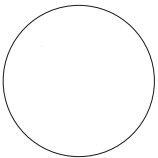

Vit

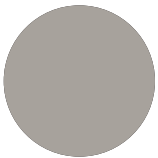

Grå



Svart

SUNNY



Vit - Alba



Blå - Ocean

TABURETT



Vit

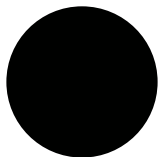

Svart

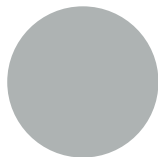

Ljusgrå

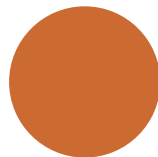

Orange

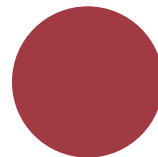

















































































































Röd











Med reservation för att kartans färgnyanser kan avvika mot den slutliga produkten.





















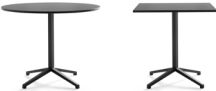



















LAMMHULTS Bruttprislista ADDA 2023 alla priser i SEK exkl. moms.















ÖVERSIKT MILJÖDOKUMENTATION









		MILJÖVARU- DEKLARATION	LEED DOKUMENT	SVANEN*	MÖBELFAKTA**
Add stol & pall Add Move stol & pall				Add pall, utan rygg, lackerat stativ med klädd sits. **	Add & Add Move stol & pallar. Sits i polyurethan eller helklädd. Vid kombination med rygg måste ryggen vara klädd. **
Archal stol & karmstol				Archal stol & karmstol på 4-fot. **	Archal stol & karmstol. ** 
Archal XL stol & karmstol Archal XL Lounge					Archal XL stol & karmstol. Archal XL Lounge. ** 
Atlas Air stol & karmstol					Atlas Air stol & karmstol. ** 
Campus stol & karmstol på 4 ben				Campus stol & karmstol lackerad i standardfärg med sits och rygg i ask eller ek natur alt. betsad ask. Alt. klädd sits eller helklädd. **	Campus stol & karmstol med sits och rygg i ask eller ek natur alt. betsad ask. Alt. klädd sits eller helklädd. ** 
Campus stol & karmstol på medstativ				Campus stol & karmstol lackerad i standardfärg med sits och rygg i ask eller ek natur alt. betsad ask. Alt. klädd sits eller helklädd. **	Campus stol & karmstol med sits och rygg i ask eller ek natur alt. betsad ask. Alt. klädd sits eller helklädd. ** 
Campus Air stol & karmstol på 4 ben och medstativ					Campus Air stol & karmstol (exkl. orange) 
Carousel karmstol					Carousel karmstol. ** 
Grade stol & karmstol					Grade stol & karmstol Lackerade armledare på snurrstativ. ** 
Grade Plus karmstol					Grade Plus. ** 
Penne stol & karmstol					Penne stol & karmstol. 
Spira stol & karmstol				Spira stol & karmstol lackerad i standardfärg med rygg i ask eller ek natur alt. betsad ask i kombination med klädd sits alt. helklädd. **	Spira stol och karmstol med rygg i ask eller ek natur alt. betsad ask i kombination med klädd sits alt. helklädd. ** 
Trioo stol & karmstol					Trioo. ** 
X75-2 karmstol					

		MILJÖVARU- DEKLARATION	LEED DOKUMENT	SVANEN*	MÖBELFAKTA**
A22 pall & barpall					A22 pall & barpall. ** 
Add pall & barpall Add Move pall & barpall				Add pall, utan rygg, lackerat stativ med klädd sits. ** 	Add & Add Move stol & pallar. Sits i polyurethan eller helklädd. Vid kombination med rygg måste ryggen vara klädd. **
Campus barstol					Campus barstol med sits och rygg i björk eller ek natur alt; betsad björk och med klädd sits alt. helklädd. ** 
Campus Air barstol					Campus Air barstol (exkl. orange) 
Grade barstol					Grade barstol. ** 
S70-3 barstol					S70-3 barstol. ** 
Taburett pall & barpall					Taburett pall SH 46cm med klädd sits. ** 
Aperi fåtölj & soffa					Aperi fåtölj & soffa. ** 
Cajal fåtölj & soffa					Cajal fåtölj & soffa. ** 
Cinema fåtölj & soffa					Cinema fåtölj. ** 
Corso fåtölj					Corso klädd i canvas alt. linneväv. 
Portus fåtölj & soffa					Portus bänk, fåtölj & soffa. ** 
S70-4 fåtölj & S70-5 soffa					S70-4 fåtölj & S70-5 soffa med lackerat stativ. ** 
Sunny fåtölj & sektionsmöbel					Sunny fåtölj. ** 
Addit sektionsmöbel					
Area sektionsmöbel & fåtölj					Area sektionsmöbel (exkl. fotpall 60° & fåtölj). ** 

		MILJÖVARU- DEKLARATION	LEED DOKUMENT	SVANEN*	MÖBELFAKTA**
Area Radius sektions- möbel					Area Radius sektions- möbel.** 
Bau sektionsmöbel					
Teius sektionsmöbel					Bänk med och utan rygg.** 

Add bord					Add bord 
Add Cable Table bord					
Archal T bord				Archal T bord i björkdekor, vit/grå eller grafitgrå melamin alt. högtrycks- laminat Formica Collection Colors.	Archal T bord i björkdekor, vit/grå eller grafitgrå melamin. Linoleum. Högtryckslaminat Formica Collection Colors. 
Archal X bord					Archal X bord i björkdekor, vit/grå eller grafitgrå direktlaminat. Linoleum. Högtryckslaminat Formica Collection Colors. 
Attach bord				Attach bord i vit/grå melamin alt. högtrycks- laminat Formica Collection Colors.	Attach bord i vit/grå melamin, vit högtrycks- laminat alt. linoleum. 
Cajal bord					Cajal bord med skiva i linoleum eller marmor. 
Campus bord					Campus bord i vit/grå melamin. 
Campus Café bord					
Chicago vagn					Chicago III vagn med hyllplan av svart eller vit kompaktlaminat. 
Ciao bord					Ciao bord 
Cooper bord					Cooper bord i vit kompaktlaminat. 

		MILJÖVARU- DEKLARATION	LEED DOKUMENT	SVANEN*	MÖBELFAKTA**
Funk bord				Funk bord i vitgrå eller grafitgrå melamin. 	Funk bord i vitgrå eller grafitgrå melamin. 
Ponto bord					Ponto bord med bordsskiva i linoleum eller högtryckslaminat Formica Collection Colors. Ben i massiv ask natur eller bets. 
Quickly bord				Quickly bord med lackerat stativ (ej T-ben) med bordsskiva Flexible i laminat eller bordsskiva Basic i melamin. 	Quickly bord med bordsskiva Flexible i laminat eller bordsskiva Basic i melamin. 

Add accessoarer					Add accessoarer 
S70-12 garderobstake				S70-12 garderobstake 	S70-12 garderobstake 

*Svanen är en oberoende Typ 1-miljömärkning, på samma sätt som EU Ecolabel.
Mer information hittar du på: <https://www.svanen.se>

**Val av möbelyt måste vara märkt enligt EU Ecolabel eller Oeko-tex® samt uppfylla Möbelfaktas specificerade kvalitetsstandarder SS-EN ISO 12947-2:2017*, SS-EN ISO 12945-2:2000, SS-EN ISO 105-B02:2014, SS-EN ISO 13936-2:2004 alt. SS-EN ISO 13936-3:2007, SS-EN ISO 105-X12:2016, SS-EN ISO 105-C06:2010, SS-EN ISO 105-D01:2010, SS-EN ISO 105-E16:2007, SS-EN ISO 105-E04:2013 & EN ISO 5077:2008.

Alla produkter som är märkta med Möbelfakta uppfyller följande krav:

SITTMÖBLER

- Säkerhet, hållfasthet och hållbarhet: EN 16139:2013.
- Ytors motståndskraft: EN 12720:2009+A1:2013, EN 15186 3, EN ISO 105-E04:2013.
- Antändlighet hos stoppade möbler: EN 1021-1:2014.

BORD

- Säkerhet, hållfasthet och hållbarhet: EN 15372:2016 nivå 2.
- Ytors motståndskraft: EN 12720:2009+A1:2013, SS 83 91 22: 2017, EN 15186 3.

ALLA MÖBLER

- Trä eller träbaserat material är spårbart och kommer från legala och ansvarsfulla källor.
- Formaldehydhalt max E1 enligt EN 13986.
- Plastdelar är fria från flamskyddsmedel, mjukgörare/ftalater, PVC, och från pigment som innehåller bly, kadmium, tenn, kvicksilver eller krom VI.
- Möbelytger är fria från flamskyddsmedel, mjukgörare/ftalater.
- Ytbehandlingar är fria från krom VI.
- Aromatiska lösningsmedel (t.ex. toluen, xylene) i ytbehandling eller slutbehandlande produkter överstiger inte 1,0 viktprocent.
- Påförd mängd VOC-komponenter överstiger inte 60 g/m².
- Ytbehandlingsprodukter är INTE märkta med någon av följande faroklassificeringar: H300, H301, H310, H311, H330, H331, H362, H370, H371, H372, H373, H350, H351, H340, H341, H360, H361, H334, H400, H410, H411, H412, H413, H420.
- Lösningsmedel med <10 % VOC och <0,2 % fri formaldehyd.
- Komponenterna och produkten i dess helhet är fria från SVHC-ämnen (enligt Reach-förordningens kandidatlista).
- Systematiskt arbete med socialt ansvar i enlighet med principerna i FN:s Global Compact, FN:s deklaration om de mänskliga rättigheterna och de grundläggande principerna i ILO-konventionerna om mänskliga rättigheter i arbetslivet.

EXPRESSORTIMENT



I vårt Expressortiment kan vi erbjuda nedan produkter med en snabb leveranstid. Expressortimentet lämnar vår fabrik inom 2-14 arbetsdagar efter registrerad order.

För att order ska behandlas som expressorder ska ämnesraden märkas med "Expressorder" och ordern skickas till order@lammhults.se. Ring även gärna för att informera oss att ordern är skickad: 0472-269500.

För mer detaljerad produktinformation hänvisar vi till produktens sida här i prislistan.

Erbjudandet gäller max 30st stolar/pallar samt 10st bord per ordertillfälle. Vi reserverar oss mot ovan angivna leveranstider vid ev. lagerbrist.

ATLAS AIR STOL 5-FOT

Art.nr.	Utförande	Pris
		10
134A52421710E	Sittskal i svart mesh, Lackerat snurrstativ H&S i svart strukturlack med svarta hjul	6660
134A52426010E	Sittskal i svart mesh, Polerat snurrstativ H&S med polerade hjul	7600

ATLAS AIR KARMSTOL 5-FOT

Art.nr.	Utförande	Pris	Kat. F
		10	26
134B52421710E	Sittskal i svart mesh, Lackerat snurrstativ H&S i svart strukturlack med svarta hjul	7180	
134B52426010E	Sittskal i svart mesh, Polerat snurrstativ H&S med polerade hjul	8120	
134B54021726E	Sittskal i svart mesh med läderdyna i svart Elmo Nordic, Lackerat snurrstativ H&S i svart strukturlack med svarta hjul	10400	

CAMPUS AIR STOL OKLÄDD

Art.nr.	Utförande	Pris
		10
107A22421710E	Sits och rygg av svart polyamid, Lackerat stativ i svart strukturlack, Filtglidfot	1620
107A22424010E	Sits och rygg av svart polyamid, Kromat stativ. Filtglidfot	1620

SPIRA STOL HELKLÄDD

Art.nr.	Utförande	Kat. B
		22
115A24024022E	Helklädd i Kvadrat Remix 163 grafitgrå, Kromat stativ, Plastglidfot, Mörk täckhylsa	5320
115A24034022E	Helklädd i Vescom Avon 7068.05 grå, Kromat stativ, Plastglidfot, Mörk täckhylsa	5320

SPIRA KARMSTOL HELKLÄDD

Art.nr.	Utförande	Kat. B
		22
115B24024022E	Helklädd i Kvadrat Remix 163 grafitgrå, Kromat stativ, Plastglidfot, Mörk armledare och täckhylsa	5730
115B24034022E	Helklädd i Vescom Avon 7068.05 grå, Kromat stativ, Plastglidfot, Mörk armledare och täckhylsa	5730

A22 BARPALL OKLÄDD H630

Art.nr.	Utförande	Pris
		10
137C22051710E	Strukturlackerat svart stativ H630	3390

ADD BARPALL H63 KLÄDD SITS

Art.nr.	Utförande	Kat. B 22
101C63021722E	Klädd sits i Kvadrat Remix 163 grafitgrå, Lackerat stativ i svart strukturlack, Plastglidfot	3810
101C63031722E	Klädd sits i Vescom Avon 7068.05 grå, Lackerat stativ i svart strukturlack, Plastglidfot	3810

TABURETT PALL OKLÄDD

Art.nr.	Utförande	Pris 10
120D22121710E	Sits i svart ABS plast, Lackerat stativ i svart strukturlack H=450 mm	1340
120D22124010E	Sits i svart ABS plast, Kromat stativ H=450 mm	1340

QUICKLY BASIC BORD

Art.nr.	Utförande	Melamin 30
143J2B324030E	Bordskiva i vitgrå melamin L=1400, B=700, Kromad benbåge H=720, Grå plastdetaljer	5430

S70-12 GARDEROBSSTAKE

Art.nr.	Utförande	Pris 10
119L11021710E	Lackerad i svart strukturlack	4340

**Sits & rygg**

Utförande som oklädd, klädd sits eller helklädd.

Sits av formpressat trä med gjuten svart polyuretan alt. klädd sits av formpressat trä med gjutet kallskum.

Rygg av svart gjuten polyurethan alt. klädd.

Stativ

Ø22 mm pulverlackerat eller kromat stålrör. Plastglidfot.

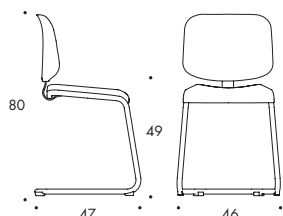

Vikt (kg) 6.0

Fraktvolym (m³) 0.30

*Ställkostnad tillkommer vid val av

Select Color kulör, se tillval.

Vid order, ange:

Tyg och färgnr

Lackfärg vid pulverlack

ADD STOL, OKLÄDD

Art.nr.	Utförande	Pris
		10
101A624120	Sits & rygg i svart polyuretan, Lackerat* stativ H460	4250
101A624140	Sits & rygg i svart polyuretan, Kromat stativ H460	4250

ADD STOL, KLÄDD SITS

Tygåtgång 50x130/140/150 cm

Art.nr.	Utförande	Kat. A	Kat. B	Kat. C	Kat. D	Kat. E	Kat. F	Kat. G
		21	22	23	24	25	26	27
101A631120	Rygg i svart polyuretan med klädd sits, Lackerat* stativ H460	4160	4470	4550	4630	4800	5820	6050
101A631140	Rygg i svart polyuretan med klädd sits, Kromat stativ H460	4160	4470	4550	4630	4800	5820	6050

ADD STOL, HELKLÄDD

Tygåtgång 60x130/140/150 cm

Art.nr.	Utförande	Kat. A	Kat. B	Kat. C	Kat. D	Kat. E	Kat. F	Kat. G
		21	22	23	24	25	26	27
101A640120	Helklädd, Lackerat* stativ H460	4900	5210	5300	5380	5530	6760	7030
101A640140	Helklädd, Kromat stativ H460	4900	5210	5300	5380	5530	6760	7030

TILLÄGGSVÄL ADD

Art.nr.	Utförande	Pris
		10
144M810220	Ställkostnad Select Color/ färg	2990



Sits & rygg

Utförande som oklädd, klädd sits eller helklädd.

Sits av formpressat trä med gjuten svart polyuretan alt. klädd sits av formpressat trä med gjutet kallskum.

Rygg av svart gjuten polyurethan alt. klädd.

Stativ

Ø22 mm pulverlackerat eller kromat stålrör.

Svarta eller kromade hjul. Sitthöjd 460 mm.

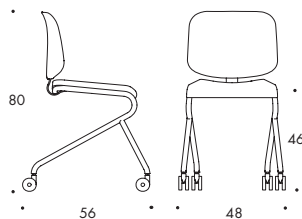

Vikt (kg) 6.0
 Fraktvolym (m³) 0.30
 *Ställkostnad tillkommer vid val av
 Select Color kulör, se tillval.

Vid order, ange:
 Tyg och färgnr
 Lackfärg vid pulverlack
 Färg på hjul

ADD MOVE STOL, OKLÄDD

Art.nr.	Utförande	Pris
102A224120	Sits & rygg i svart polyuretan, Lackerat* stativ med hjul, H460	5860
102A224140	Sits & rygg i svart polyuretan, Kromat stativ, kromade hjul, H460	5860

ADD MOVE STOL, KLÄDD SITS

Tygåtgång 50x130/140/150 cm

Art.nr.	Utförande	Kat. A	Kat. B	Kat. C	Kat. D	Kat. E	Kat. F	Kat. G
		21	22	23	24	25	26	27
102A231120	Rygg i svart polyuretan med klädd sits, Lackerat* stativ med hjul, H460	5760	6120	6210	6310	6490	7680	7950
102A231140	Rygg i svart polyuretan med klädd sits, Kromat stativ, kromade hjul, H460	5760	6120	6210	6310	6490	7680	7950

ADD MOVE STOL, HELKLÄDD

Tygåtgång 60x130/140/150 cm

Art.nr.	Utförande	Kat. A	Kat. B	Kat. C	Kat. D	Kat. E	Kat. F	Kat. G
		21	22	23	24	25	26	27
102A240120	Helklädd, Lackerat* stativ med hjul, H460	6620	6980	7070	7160	7350	8760	9080
102A240140	Helklädd, Kromat stativ, kromade hjul, H460	6620	6980	7070	7160	7350	8760	9080

TILLÄGGSVAL ADD MOVE

Art.nr.	Utförande	Pris
144M810220	Ställkostnad Select Color/ färg	10 2990



Sittskal

Helklätt kviltat sittskal av formpressat trä med gjutet kalkskum

Stativ

4-fot snurrstativ av gjuten återvunnen aluminium med komfortgunga i strukturlack eller polerad aluminium. Glidfötter som standard. Hjul, autoretur och höjjusterbar pelare mot tillägg.

5-fotsstativ snurrstativ med komfortgunga, höj- och sänkbart, av gjuten återvunnen aluminium i strukturlack eller polerad aluminium. Hjul som standard.

Glidfötter & hjul

Glidfötter i färgerna grafit eller vit. Hjul i färgerna svart, grafit, vit eller polerade.

Armledare

I utförande som matchar stativet.

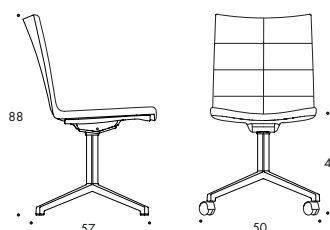

Vikt (kg) 10.8
 Fraktvolym (m³) 0.34
 *Ställkostnad tillkommer vid val av
 Select Color kulör, se tillval.

Vid order, ange:
 Tyg och färgnr
 Lackfärg vid pulverlack
 Färg på glidfot eller hjul

ARCHAL STOL, MEDIUM RYGG 4-FOT

Tygåtgång 105x130/150cm

Art.nr.	Utförande	Kat. A	Kat. B	Kat. C	Kat. D	Kat. E	Kat. F	Kat. G
		21	22	23	24	25	26	27
104A440320	Medium rygg, Helklädd med kviltning, Lackerat* snurrstativ	8350	8890	9100	9310	9730	10510	11330
104A440360	Medium rygg, Helklädd med kviltning, Polerat snurrstativ	8800	9340	9540	9750	10180	10950	11770

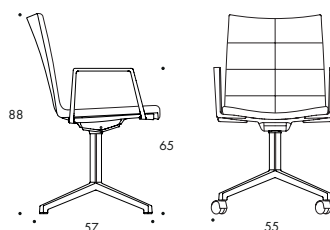

Vikt (kg) 12.3
 Fraktvolym (m³) 0.34
 *Ställkostnad tillkommer vid val av
 Select Color kulör, se tillval.

Vid order, ange:
 Tyg och färgnr
 Lackfärg vid pulverlack
 Färg på glidfot eller hjul

ARCHAL KARMSTOL, MEDIUM RYGG 4-FOT

Tygåtgång 105x130/150cm

Art.nr.	Utförande	Kat. A	Kat. B	Kat. C	Kat. D	Kat. E	Kat. F	Kat. G
		21	22	23	24	25	26	27
104B440320	Medium rygg, Helklädd med kviltning, Lackerat* snurrstativ	8870	9410	9610	9830	10250	10830	11650
104B440360	Medium rygg, Helklädd med kviltning, Polerat snurrstativ	9540	10080	10290	10500	11020	11700	12520

TILLÄGGSVAL, ARCHAL 4-FOT

Art.nr.	Utförande	Pris 10
144M810220	Ställkostnad Select Color/ färg	2990
144M210210	Utbyte glidfot till hjul	450
144M211310	Filtglidfötter	100
104M310210	Autoretur stativ. Endast i kombination med glidfötter	990
104M310310	Höjjusterbar pelare för 4-fotsstativ, Endast i kombination med glidfötter	990

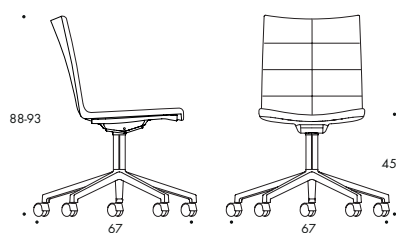

Vikt (kg) 12.0
 Fraktvolym (m³) 0.50
 *Ställkostnad tillkommer vid val av
 Select Color kulör, se tillval.

Vid order, ange:
 Tyg och färgnr
 Lackfärg vid pulverlack
 Färg på hjul

ARCHAL STOL, MEDIUM RYGG 5-FOT

Tygåtgång 105x130/150cm

Art.nr.	Utförande	Kat. A	Kat. B	Kat. C	Kat. D	Kat. E	Kat. F	Kat. G
		21	22	23	24	25	26	27
104A540320	Medium rygg, Helklädd med kviltning, Lackerat* snurrstativ H&S med hjul	9670	10210	10430	10640	11060	11830	12650
104A540360	Medium rygg, Helklädd med kviltning, Polerat snurrstativ H&S med polerade hjul	10120	10660	10870	11080	11510	12280	13100

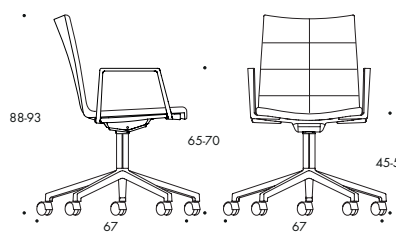

Vikt (kg) 13.5
 Fraktvolym (m³) 0.50
 *Ställkostnad tillkommer vid val av
 Select Color kulör, se tillval.

Vid order, ange:
 Tyg och färgnr
 Lackfärg vid pulverlack
 Färg på hjul

ARCHAL KARMSTOL, MEDIUM RYGG 5-FOT

Tygåtgång 105x130/150cm

Art.nr.	Utförande	Kat. A	Kat. B	Kat. C	Kat. D	Kat. E	Kat. F	Kat. G
		21	22	23	24	25	26	27
104B540320	Medium rygg, Helklädd med kviltning, Lackerat* snurrstativ H&S med hjul	10190	10730	10950	11160	11590	12150	12970
104B540360	Medium rygg, Helklädd med kviltning, Polerat snurrstativ H&S med polerade hjul	10860	11400	11620	11830	12350	13030	13850

TILLÄGGSVAL, ARCHAL 5-FOT

Art.nr.	Utförande	Pris 10
144M810220	Ställkostnad Select Color/ färg	2990

ARCHAL XL

Design Johannes Foersom & Peter Hiort-Lorenzen 2018



Sittskal

Helklätt kviltat sittskal avformpressat trä med gjutet kalkskum.

Stativ

Conference, 5-fotsstativ snurrstativ höj-och sänkbart, av gjuten återvunnen aluminium med komfortgunga, strukturlackerad eller polerad. Hjul. Lounge, 5-fotsstativ snurrstativ av gjuten återvunnen aluminium med komfortgunga, strukturlackerad eller polerad. Glidfötter.

Glidfötter & hjul

Glidfötter i färgerna grafit eller vit. Hjul i färgerna svart, grafit, vit eller polerade.

Armedare

I utförande som matchar stativet. Läderklädd armedare som tillval.

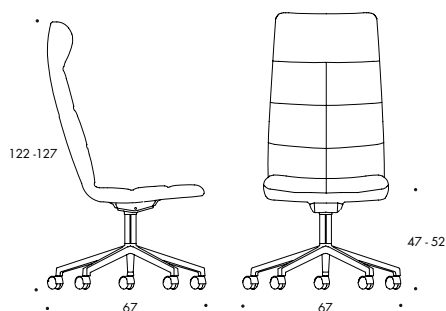

Vikt (kg) 20.0
Fraktvolym (m³) 0.81
**Ställkostnad tillkommer vid val av Select Color kulör, se tillval.*

Vid order, ange:
Tyg och färgnr
Lackfärg vid pulverlack
Färg på hjul

ARCHAL XL CONFERENCE, STOL

Tygåtgång 105x130/150cm

Art.nr.	Utförande	Kat. A	Kat. B	Kat. C	Kat. D	Kat. E	Kat. F	Kat. G
		21	22	23	24	25	26	27
105A540220	Helklädd med kviltning, Lackerat* snurrstativ H&S med hjul	17310	17850	18530	18970	19470	19970	20290
105A540260	Helklädd med kviltning, Polerat snurrstativ H&S med polerade hjul	17770	18310	19000	19430	19930	20430	20750

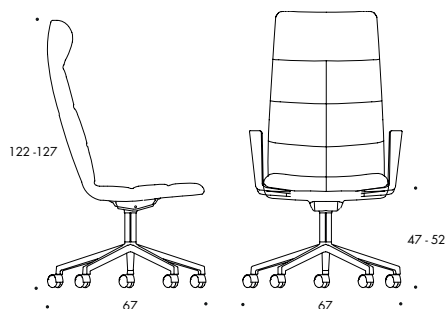

Vikt (kg) 23.0
Fraktvolym (m³) 0.81
**Ställkostnad tillkommer vid val av Select Color kulör, se tillval.*

Vid order, ange:
Tyg och färgnr
Lackfärg vid pulverlack
Färg på hjul

ARCHAL XL CONFERENCE KARMSTOL

Tygåtgång 105x130/150cm

Art.nr.	Utförande	Kat. A	Kat. B	Kat. C	Kat. D	Kat. E	Kat. F	Kat. G
		21	22	23	24	25	26	27
105B540220	Helklädd med kviltning, Lackerat* snurrstativ H&S med hjul	19070	19610	20290	20730	21230	21720	22050
105B540260	Helklädd med kviltning, Polerat snurrstativ H&S med polerade hjul	19530	20070	20750	21180	21690	22180	22510

TILLÄGGSVÄL, ARCHAL XL CONFERENCE

Art.nr.	Utförande	Pris 10
144M810220	Ställkostnad Select Color/ färg	2990
105M410310	Läderklädda armländare, matchande vid läderklätt sitskal annars svart läder som standard.	970

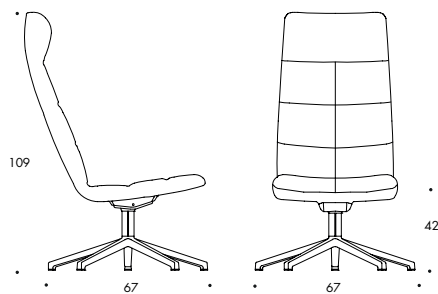

Vikt (kg) 20.0
 Fraktvolym (m³) 0.81
 *Ställkostnad tillkommer vid val av
 Select Color kulör, se tillval.

Vid order, ange:
 Tyg och färgnr
 Lackfärg vid pulverlack
 Färg på glidfot

ARCHAL XL LOUNGE, STOL

Tygåtgång 105x130/150cm

Art.nr.	Utförande	Kat. A 21	Kat. B 22	Kat. C 23	Kat. D 24	Kat. E 25	Kat. F 26	Kat. G 27
105A540320	Helklädd med kviltning, Lackerat* snurrstativ	16600	17140	17820	18260	18760	19250	19580
105A540360	Helklädd med kviltning, Polerat snurrstativ	17060	17600	18280	18710	19220	19710	20040

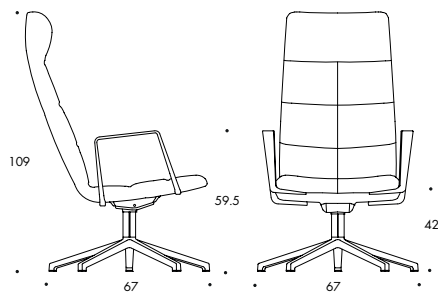

Vikt (kg) 23.0
 Fraktvolym (m³) 0.81
 *Ställkostnad tillkommer vid val av
 Select Color kulör, se tillval.

Vid order, ange:
 Tyg och färgnr
 Lackfärg vid pulverlack
 Färg på glidfot

ARCHAL XL LOUNGE, KARMSTOL

Tygåtgång 105x130/150cm

Art.nr.	Utförande	Kat. A 21	Kat. B 22	Kat. C 23	Kat. D 24	Kat. E 25	Kat. F 26	Kat. G 27
105B540320	Helklädd med kviltning, Lackerat* snurrstativ	18360	18900	19570	20010	20520	21010	21340
105B540360	Helklädd med kviltning, Polerat snurrstativ	18810	19350	20040	20480	20970	21470	21790

TILLÄGGSVÄL, ARCHAL XL LOUNGE

Art.nr.	Utförande	Pris 10
144M810220	Ställkostnad Select Color/ färg	2990
144M211310	Filtglidföter	100
105M410310	Läderklädda armländare, matchande vid läderklätt sitskal annars svart läder som standard.	970



Sittskal

Ryggbåge av gjuten återvunnen aluminium, pulverlackerad eller polerad.

Sittskal av vit, grå, svart eller rostbrun mesh med flockad yta.

Kan som alternativ fås med utbytbar dyna fäst med tryckknappar.

Obs! Dynan går ej att eftermontera på variant utan dyna.

Stativ

4-fots snurrstativ av gjuten återvunnen aluminium, pulverlackerad eller polerad. Glidfötter.

Höj- och sänkbart stativ som tillval.

5-fots snurrstativ, höj-och sänkbart av gjuten återvunnen aluminium, pulverlackerad eller polerad.

Hjul som standard. Glidfötter som tillval.

Glidfötter & hjul

Glidfötter i matchande lack eller krom. Hjul i färgerna svart, grafit, vit eller polerad.

Armedare

I utförande som matchar stativet.

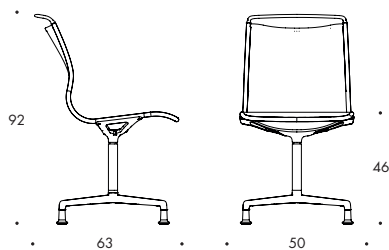

Vikt (kg) 8.4
 Fraktvolym (m³) 0.45
 *Ställkostnad tillkommer vid val av Select Color kulör, se tillval.

Vid order, ange:
 Färg Mesh
 Tyg och färgnr för dyna
 Lackfärg vid pulverlack

ATLAS AIR STOL, 4-FOT

Art.nr.	Utförande	Pris
134A424120	Sittskal i mesh, Lackerat* snurrstativ med matchande glidfötter	6660
134A424160	Sittskal i mesh, Polerat snurrstativ med matchande glidfötter	7600

ATLAS AIR STOL, 4-FOT INKL. DYNA

Tygåtgång 110x130/150cm

Art.nr.	Utförande	Kat. A	Kat. B	Kat. C	Kat. D	Kat. E	Kat. F	Kat. G
		21	22	23	24	25	26	27
134A440120	Sittskal i mesh med dyna, Lackerat* snurrstativ med matchande glidfötter	8280	8840	9100	9360	9620	9880	11440
134A440160	Sittskal i mesh med dyna, Polerat snurrstativ med matchande glidfötter	9220	9780	10040	10300	10560	10820	12380

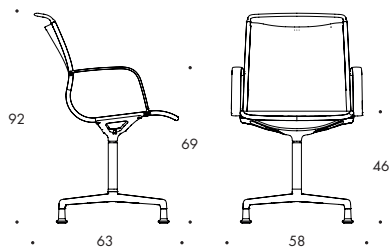

Vikt (kg) 9.2
 Fraktvolym (m³) 0.45
 *Ställkostnad tillkommer vid val av Select Color kulör, se tillval.

Vid order, ange:
 Färg Mesh
 Tyg och färgnr för dyna
 Lackfärg vid pulverlack

ATLAS AIR KARMSTOL, 4-FOT

Art.nr.	Utförande	Pris
134B424120	Sittskal i mesh, Lackerat* snurrstativ med matchande glidfötter	7180
134B424160	Sittskal i mesh, Polerat snurrstativ med matchande glidfötter	8120

ATLAS AIR KARMSTOL, 4-FOT INKL. DYNA

Tygåtgång 110x130/150cm

Art.nr.	Utförande	Kat. A 21	Kat. B 22	Kat. C 23	Kat. D 24	Kat. E 25	Kat. F 26	Kat. G 27
134B440120	Sittskal i mesh med dyna, Lackerat* snurrstativ med matchande glidfötter	8800	9360	9620	9880	10140	10400	11960
134B440160	Sittskal i mesh med dyna, Polerat snurrstativ med matchande glidfötter	9740	10300	10560	10820	11080	11340	12900

TILLÄGGSVÄL ATLAS AIR 4-FOT

Art.nr.	Utförande	Pris 10
144M810220	Ställkostnad Select Color/ färg	2990
134M310110	Atlas Air, Höj- och sänkbart stativ, 4-fot	420

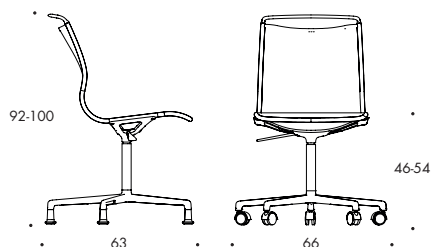

Vikt (kg) 8.5
 Fraktvolym (m³) 0.45
 *Ställkostnad tillkommer vid val av
 Select Color kulör, se tillval.

Vid order, ange:
 Färg Mesh
 Tyg och färgnr för dyna
 Lackfärg vid pulverlack
 Färg hjul

ATLAS AIR STOL, 5-FOT

Art.nr.	Utförande	Pris 10
134A524120	Sittskal i mesh, Lackerat* snurrstativ H&S med hjul	6660
134A524160	Sittskal i mesh, Polerat snurrstativ H&S med polerade hjul	7600

ATLAS AIR STOL, 5-FOT INKL. DYNA

Tygåtgång 110x130/150cm

Art.nr.	Utförande	Kat. A 21	Kat. B 22	Kat. C 23	Kat. D 24	Kat. E 25	Kat. F 26	Kat. G 27
134A540120	Sittskal i mesh med dyna, Lackerat* snurrstativ H&S med hjul	8280	8840	9100	9360	9620	9880	11440
134A540160	Sittskal i mesh med dyna, Polerat snurrstativ H&S med polerade hjul	9220	9780	10040	10300	10560	10820	12380

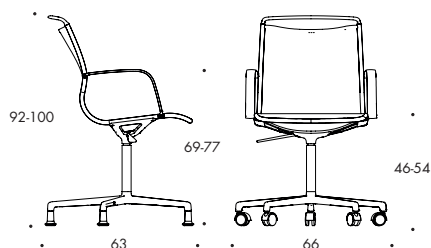

Vikt (kg) 9.3
 Fraktvolym (m³) 0.45
 *Ställkostnad tillkommer vid val av
 Select Color kulör, se tillval.

Vid order, ange:
 Färg Mesh
 Tyg och färgnr för dyna
 Lackfärg vid pulverlack
 Färg hjul

ATLAS AIR KARMSTOL, 5-FOT

Art.nr.	Utförande	Pris 10
134B524120	Sittskal i mesh, Lackerat* snurrstativ H&S med hjul	7180
134B524160	Sittskal i mesh, Polerat snurrstativ H&S med polerade hjul	8120

ATLAS AIR KARMSTOL, 5-FOT INKL. DYNA

Tygåtgång 110x130/150cm

Art.nr.	Utförande	Kat. A 21	Kat. B 22	Kat. C 23	Kat. D 24	Kat. E 25	Kat. F 26	Kat. G 27
134B540120	Sittskal i mesh med dyna, Lackerat* snurrstativ H&S med hjul	8800	9360	9620	9880	10140	10400	11960
134B540160	Sittskal i mesh med dyna, Polerat snurrstativ H&S med polerade hjul	9740	10300	10560	10820	11080	11340	12900

TILLÄGGSVÄL ATLAS AIR 5-FOT

Art.nr.	Utförande	Pris 10
144M810220	Ställkostnad Select Color/ färg	2990
134M210110	Atlas Air, utbyte till glidfot	890



Sits & rygg

Ask eller ek. Alternativt med klädd sits eller helklädd.

Stativ

4-bensstativ av Ø16 mm pulverlackerat eller kromat stålror. Plastglidfot.

Medstativ av Ø11 mm lackerat eller kromat ståltråd. Plastglidfot.

Armedare

4-bensstativ har armedare i trä eller svart polyamid mot tillägg.

Medstativ har armedare i polyamid i standardfärgerna grå, svart eller vit eller accentfärger ljusgrå, blågrön, blå, orange eller röd mot tillägg.

Koppling & stapling

4-bensstativ, Stol: stapel- och kopplingsbar c/c 521 mm, Karmstol: stapel- och kopplingsbar c/c 557 mm.

Medstativ, Stol: stapel- och kopplingsbar c/c 521 mm, Karmstol: stapel-, upphängnings- och kopplingsbar c/c 557 mm.

Obs! Vid långvarig stapling av klädd sits rekommenderas tillvalet staplingsdyna.

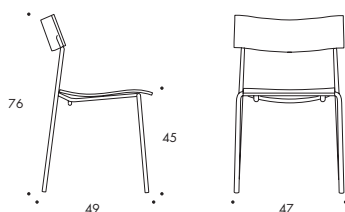

Vikt (kg) 4.8
 Fraktvolym (m³) 0.45 / 6
 *Ställkostnad tillkommer vid val av
 Select Color kulör, se tillval.

Vid order, ange:
 Träslag rygg och sits
 Tyg och färgnr
 Lackfärg vid pulverlack

CAMPUS STOL, OKLÄDD

Art.nr.	Utförande	Pris
		80
106A225120	Sits och rygg i trä, Lackerat* stativ	2690
106A225140	Sits och rygg i trä, Kromat stativ	2690

CAMPUS STOL, KLÄDD SITS

Tygåtgång 50x130/150 cm

Art.nr.	Utförande	Kat. A	Kat. B	Kat. C	Kat. D	Kat. E	Kat. F	Kat. G
		21	22	23	24	25	26	27
106A232120	Trärygg, Klädd sits, Lackerat* stativ	3040	3320	3420	3570	3750	4480	4690
106A232140	Trärygg, Klädd sits, Kromat stativ	3040	3320	3420	3570	3750	4480	4690

CAMPUS STOL, HELKLÄDD

Tygåtgång 55x130/150 cm

Art.nr.	Utförande	Kat. A	Kat. B	Kat. C	Kat. D	Kat. E	Kat. F	Kat. G
		21	22	23	24	25	26	27
106A240120	Helklädd, Lackerat* stativ	3150	3470	3570	3730	3910	4820	5150
106A240140	Helklädd, Kromat stativ	3150	3470	3570	3730	3910	4820	5150

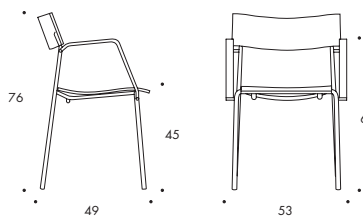

Vikt (kg) 5.2
 Fraktvolym (m³) 0.45 / 6
 *Ställkostnad tillkommer vid val av
 Select Color kulör, se tillval.

Vid order, ange:
 Träslag rygg, sits och karm
 Tyg och färgnr
 Lackfärg vid pulverlack

CAMPUS KARMSTOL, OKLÄDD

Art.nr.	Utförande	Pris
		80
106B225120	Sits, rygg och karm i trä, Lackerat* stativ	3970
106B225140	Sits, rygg och karm i trä, Kromat stativ	3970

CAMPUS KARMSTOL, KLÄDD SITS

Tygåtgång 50x130/150 cm

Art.nr.	Utförande	Kat. A	Kat. B	Kat. C	Kat. D	Kat. E	Kat. F	Kat. G
		21	22	23	24	25	26	27
106B232120	Rygg och karm i trä, Klädd sits, Lackerat* stativ	4330	4600	4690	4890	5030	5680	5860
106B232140	Rygg och karm i trä, Klädd sits, Kromat stativ	4330	4600	4690	4890	5030	5680	5860

CAMPUS KARMSTOL, HELKLÄDD

Tygåtgång 55x130/150 cm

Art.nr.	Utförande	Kat. A	Kat. B	Kat. C	Kat. D	Kat. E	Kat. F	Kat. G
		21	22	23	24	25	26	27
106B240120	Karm i trä, helklädd, Lackerat* stativ	4560	4890	4980	5130	5340	6140	6460
106B240140	Karm i trä, helklädd, Kromat stativ	4560	4890	4980	5130	5340	6140	6460

TILLÄGGSVAL CAMPUS 4-BEN

Art.nr.	Utförande	Pris
		10
144M810220	Ställkostnad Select Color/ färg	2990
106M510110	Skrivskiva, inkl. armlidare i svart polyuretan	1910
144M410217	Campus original armlidare, svart polyamid	260
144M410310	Campus Air armlidare i polyamid, upphängningsbar	260
144M211410	Teflonglidfötter	100
144M210510	Stålfötter	100
144M215310	Filtglidfötter	100
144M211610	Gummifötter	100
144M610410	Kopplingsbeslag Quick Lock	440
144K310217	Transportvagn Campus, svart	6290
144M710410	Klädsel i två färger, tillägg utgår från dyraste tyggrupp vald	530
144M710310	Staplingsdyna, används som skydd vid stapling.	300
144M616310	Upphängningsbeslag grip device, grå gummilack	670
144M617210	Upphängningsbeslag svart struktur	670
144M810250	Bets standardfärg	440

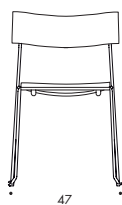
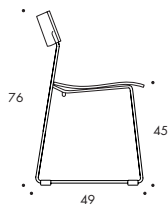

Vikt (kg) 5.1
 Fraktvolym (m³) 0.45 / 6
 *Ställkostnad tillkommer vid val av
 Select Color kulör, se tillval.

Vid order, ange:
 Träslag rygg & sits
 Tyg och färgnr
 Lackfärg vid pulverlack

CAMPUS STOL, MEDSTATIV, OKLÄDD

Art.nr.	Utförande	Pris
		80
106A325120	Sits och rygg i trä, Lackerat* stativ	3120
106A325140	Sits och rygg i trä, Kromat stativ	3120

CAMPUS STOL, MEDSTATIV, KLÄDD SITS

Tygåtgång 50x130/150 cm

Art.nr.	Utförande	Kat. A	Kat. B	Kat. C	Kat. D	Kat. E	Kat. F	Kat. G
		21	22	23	24	25	26	27
106A332120	Rygg i trä, Klädd sits, Lackerat* stativ	3410	3690	3780	3940	4120	4850	5040
106A332140	Rygg i trä, Klädd sits, Kromat stativ	3410	3690	3780	3940	4120	4850	5040

CAMPUS STOL, MEDSTATIV, HELKLÄDD

Tygåtgång 55x130/150 cm

Art.nr.	Utförande	Kat. A	Kat. B	Kat. C	Kat. D	Kat. E	Kat. F	Kat. G
		21	22	23	24	25	26	27
106A340120	Helklädd, Lackerat* stativ	3520	3840	3940	4100	4280	5190	5500
106A340140	Helklädd, Kromat stativ	3520	3840	3940	4100	4280	5190	5500

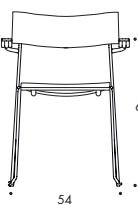
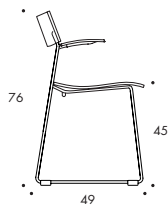

Vikt (kg) 5.6
 Fraktvolym (m³) 0.45 / 6
 *Ställkostnad tillkommer vid val av
 Select Color kulör, se tillval.

Vid order, ange:
 Träslag rygg & sits
 Färg armledare
 Tyg och färgnr
 Lackfärg vid pulverlack

CAMPUS KARMSTOL, MEDSTATIV, OKLÄDD

Art.nr.	Utförande	Pris
		80
106B325120	Sits och rygg i trä, Karm i polyamid, Lackerat* stativ	3560
106B325140	Sits och rygg i trä, Karm i polyamid, Kromat stativ	3560

CAMPUS KARMSTOL, MEDSTATIV, KLÄDD SITS

Art.nr.	Utförande	Kat. A	Kat. B	Kat. C	Kat. D	Kat. E	Kat. F	Kat. G
		21	22	23	24	25	26	27
106B332120	Rygg i trä, Karm i polyamid, Klädd sits, Lackerat* stativ	3910	4180	4280	4430	4610	5350	5550
106B332140	Rygg i trä, Karm i polyamid, Klädd sits, Kromat stativ	3910	4180	4280	4430	4610	5350	5550

CAMPUS KARMSTOL, MEDSTATIV, HELKLÄDD

Tygåtgång 55x130/150 cm

Art.nr.	Utförande	Kat. A	Kat. B	Kat. C	Kat. D	Kat. E	Kat. F	Kat. G
		21	22	23	24	25	26	27
106B340120	Karm i polyamid, Helklädd, Lackerat* stativ	4010	4340	4430	4600	4790	5680	6010
106B340440	Karm i polyamid, Helklädd, Kromat stativ	4010	4340	4430	4600	4790	5680	6010

TILLÄGGSVÅL CAMPUS MEDSTATIV

Art.nr.	Utförande	Pris
		10
144M810220	Ställkostnad Select Color/ färg	2990
144M212310	Filtglidfötter medstativ	100
144M610510	Kopplingsbeslag medstativ	170
144K310417	Transportvagn	6110
144M710410	Klädsel i två färger, tillägg utgår från dyraste tygggrupp vald	530
144M710310	Staplingsdyna, används som skydd vid stapling.	300
144M617210	Upphångningsbeslag svart struktur	670
144M810250	Bets standardfärg	440



Sits & rygg

Glasfiberarmerad polyamid i standardfärgerna grå, svart eller vit eller accentfärger ljusgrå, blågrön, blå, orange eller röd mot tillägg. Alternativt klädd sits.

Stativ

4-bensstativ av Ø16 mm pulverlackerat eller kromat stålror. Filtglidfot. Medstativ av Ø11 mm pulverlackerat eller kromat ståltråd. Plastglidfot.

Utomhusbruk

Campus Air stol finns med stativ för utomhusbruk mot tillägg.

Armedare

I matchande färg.

Koppling & stapling

Stol: stapel- och kopplingsbar c/c 521 mm, Karmstol: stapel-, upphängnings- och kopplingsbar c/c 557 mm. Obs! Vid långvarig stapling av klädd sits rekommenderas tillvalet staplingsdyna.

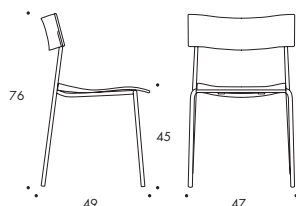

Vikt (kg) 4.0
 Fraktvolym (m³) 0.45 / 6
 *Ställkostnad tillkommer vid val av Select Color kulör, se tillval.

Vid order, ange:
 Färg sits och rygg
 Tyg och färgnr
 Lackfärg vid pulverlack

CAMPUS AIR STOL, OKLÄDD

Art.nr.	Utförande	Pris
107A224120	Sits och rygg av polyamid, Lackerat* stativ	1620
107A224140	Sits och rygg av polyamid, Kromat stativ	1620

CAMPUS AIR STOL, KLÄDD SITS

Tygåtgång 50x130/150 cm

Art.nr.	Utförande	Kat. A	Kat. B	Kat. C	Kat. D	Kat. E	Kat. F	Kat. G
		21	22	23	24	25	26	27
107A231120	Rygg av polyamid, Klädd sits, Lackerat* stativ	2300	2560	2650	2770	2970	3610	3810
107A231140	Rygg av polyamid, Klädd sits, Kromat stativ	2300	2560	2650	2770	2970	3610	3810

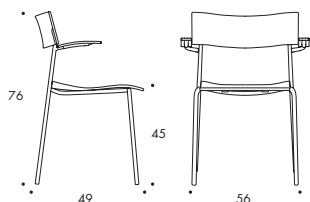

Vikt (kg) 5.0
 Fraktvolym (m³) 0.45 / 6
 *Ställkostnad tillkommer vid val av
 Select Color kulör, se tillval.

Vid order, ange:
 Färg sits, rygg och karm
 Tyg och färgnr
 Lackfärg vid pulverlack

CAMPUS AIR KARMSTOL, OKLÄDD

Art.nr.	Utförande	Pris 10
107B224120	Sits, rygg och armlidare av polyamid, Lackerat* stativ	2090
107B224140	Sits, rygg och armlidare av polyamid, Kromat stativ	2090

CAMPUS AIR KARMSTOL, KLÄDD SITS

Tygåtgång 50x130/150 cm

Art.nr.	Utförande	Kat. A	Kat. B	Kat. C	Kat. D	Kat. E	Kat. F	Kat. G
		21	22	23	24	25	26	27
107B231120	Rygg och armlidare av polyamid, Klädd sits, Lackerat* stativ	3080	3330	3430	3750	3920	4400	4600
107B231140	Rygg och armlidare av polyamid, Klädd sits, Kromat stativ	3080	3330	3430	3750	3920	4400	4600

TILLÄGGSSVAL CAMPUS AIR 4 BEN

Art.nr.	Utförande	Pris 10
144M810220	Ställkostnad Select Color/ färg	2990
144M710210	Accent färg sits, rygg & karm	370
144M211410	Teflonglidfötter	100
144M210510	Stålfötter	100
144M218310	Plastglidfötter	100
144M211610	Gummifötter	100
144M610410	Kopplingsbeslag Quick Lock	440
144K310217	Transportvagn Campus, svart	6290
144M410217	Campus original armlidare, svart polyamid	260
144M810320	Stativ för utomhusbruk	880
144M616310	Upphångningsbeslag grip device, grå gummilack	670
144M617210	Upphångningsbeslag svart struktur	670

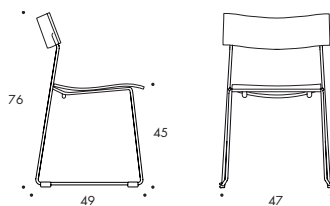

Vikt (kg) 5.1
 Fraktvolym (m³) 0.29 / 4
 *Ställkostnad tillkommer vid val av
 Select Color kulör, se tillval.

Vid order, ange:
 Färg sits och rygg
 Tyg och färgnr
 Lackfärg vid pulverlack

CAMPUS AIR STOL, MEDSTATIV, OKLÄDD

Art.nr.	Utförande	Pris 10
107A324120	Sits och rygg av polyamid, Lackerat* stativ	1960
107A324140	Sits och rygg av polyamid, Kromat stativ	1960

CAMPUS AIR STOL, MEDSTATIV, KLÄDD SITS

Tygåtgång 50x130/150 cm

Art.nr.	Utförande	Kat. A	Kat. B	Kat. C	Kat. D	Kat. E	Kat. F	Kat. G
		21	22	23	24	25	26	27
107A331115	Rygg av polyamid, Klädd sits, Lackerat* stativ	2640	2890	2980	3120	3440	3950	4150
107A331140	Rygg av polyamid, Klädd sits, Kromat stativ	2640	2890	2980	3120	3440	3950	4150

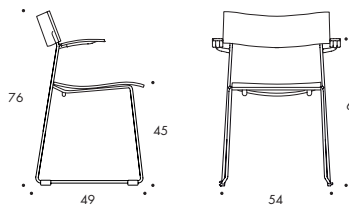

Vikt (kg) 5.6
 Fraktvolym (m³) 0.45 / 6
 *Ställkostnad tillkommer vid val av
 Select Color kulör, se tillval.

Vid order, ange:
 Färg sits, rygg och karm
 Tyg och färgnr
 Lackfärg vid pulverlack

CAMPUS AIR KARMSTOL, MEDSTATIV, OKLÄDD

Art.nr.	Utförande	Pris
		10
107B324120	Sits, rygg och armledare av polyamid, Lackerat* stativ	2420
107B324140	Sits, rygg och armledare av polyamid, Kromat stativ	2420

CAMPUS AIR KARMSTOL, MEDSTATIV, KLÄDD SITS

Tygåtgång 50x130/150 cm

Art.nr.	Utförande	Kat. A	Kat. B	Kat. C	Kat. D	Kat. E	Kat. F	Kat. G
		21	22	23	24	25	26	27
107B331120	Rygg och armledare av polyamid, Klädd sits, Lackerat* stativ	3480	3710	3780	3920	4120	4700	4900
107B331140	Rygg och armledare av polyamid, Klädd sits, Kromat stativ	3480	3710	3780	3920	4120	4700	4900

TILLÄGGSSVAL CAMPUS AIR MEDSTATIV

Art.nr.	Utförande	Pris
		10
144M810220	Ställkostnad Select Color/ färg	2990
144M710210	Accent färg sits, rygg & karm	370
144M212310	Filtglidfötter medstativ	100
144M610510	Kopplingsbeslag medstativ	170
144K310417	Transportvagn	6110
144M810320	Stativ för utomhusbruk	880
144M617210	Upphångningsbeslag svart struktur	670



Sittskal

Helklädd formpressad rygg med gjuten kallsaum. Sits av formpressad plywood med gjutet kallsaum.

Stativ

4-eller 5-fotsstativ av gjuten återvunnen aluminium, pulverlackerad eller polerad.

Pelare alltid i krom eller svart strukturlack. 360° komfortgunga.

Glidfötter & hjul

Glidfötter i matchande lack eller krom alternativt hjul i färgerna svart, grafit, vit eller polerade.

Tillval

Tillval höj- och sänkbart stativ, ej för 4-fot på hjul.

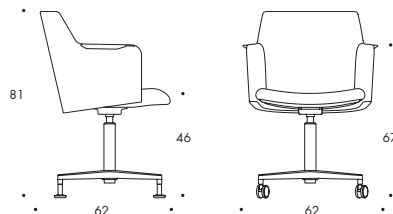

Vikt (kg) 11.5
 Fraktvolym (m³) 0.41
 *Ställkostnad tillkommer vid val av
 Select Color kulör, se tillval.

Vid order, ange:

- Tyg och färgnr
- Lackfärg vid pulverlack
- Glidfot eller hjul
- Färg på hjul
- Färg på pelare

CAROUSEL KARMSTOL, 4-FOTSSTATIV

Tygåtgång 140x140 cm

Art.nr.	Utförande	Kat. A	Kat. B	Kat. C	Kat. D	Kat. E	Kat. F	Kat. G
		21	22	23	24	25	26	27
108B440220	Helklädd, Lackerat* snurrstativ	10880	11680	12040	12410	13160	18780	19970
108B440260	Helklädd, Polerat snurrstativ	10880	11680	12040	12410	13160	18780	19970

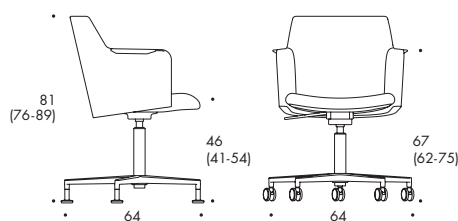

Vikt (kg) 11.5
 Fraktvolym (m³) 0.41
 *Ställkostnad tillkommer vid val av
 Select Color kulör, se tillval.

Vid order, ange:

- Tyg och färgnr
- Lackfärg vid pulverlack
- Glidfot eller hjul
- Färg på hjul
- Färg på pelare

CAROUSEL KARMSTOL, 5-FOTSSTATIV

Tygåtgång 140x140 cm

Art.nr.	Utförande	Kat. A	Kat. B	Kat. C	Kat. D	Kat. E	Kat. F	Kat. G
		21	22	23	24	25	26	27
108B540220	Helklädd, Lackerat* snurrstativ	11170	11970	12350	12730	13480	19160	20370
108B540260	Helklädd, Polerat snurrstativ	11170	11970	12350	12730	13480	19160	20370

TILLÄGGSVAL CAROUSEL

Art.nr.	Utförande	Pris	Kat. F	Kat. G
		10	26	27
144M810220	Ställkostnad Select Color/ färg	2990		
108M310210	Höjjusterbar pelare. För 4-fot endast i kombination med glidfötter	310		
108M710110	Carousel 2-färgad klädsel. Beräknas på den högre tygkategorin	1100		
108M710210	Läderklädd sits		2160	2260
108M710310	Läder, helklädd insida rygg		4440	4580
108M710410	Läder, helklädd utsida rygg		5540	5720
108M710510	Läderskoning armledare & halv insida rygg		2220	2340



Sittskal

Formgjuten återvunnen polypropen. Standardfärger i vitgrå eller grafit. Accentfärger i mörkrött, beige eller blågrönt mot tillägg. Alternativt med klädd sits eller helklädd.

Stativ

4-bensstativ av Ø14 mm pulverlackerat eller kromat stålrör. Plastglidfot.

Medstativ av 11 mm pulverlackerad eller kromad stålråd. Plastglidfot.

Karmstol uphängningsbar med glidskydd.

Trästativ i ask natur eller bets. Plastglidfot vit el. grafit. Sitsfäste i grafit, vit eller beige.

4-fots snurrstativ med Ø40 mm pelare i pulverlackerad eller polerad aluminium. Plastglidfot. Hjul som tillval.

5-fots snurrstativ med höj & sänkbar Ø40 mm pelare i pulverlackerad eller polerad aluminium. Hjul.

Glidfötter & hjul

Trästativ har glidfötter i färgerna grafit eller vit. Hjul i färgerna svart, grafit, vit eller polerade.

Armedare & staplingskåpa

Matchande färg på armedare och staplingskåpa i polyamid.

Koppling & stapling

Stol med 4-ben och medstativ är kopplings- och stapelbar.

Karmstol med 4-ben och medstativ är stapelbar och kopplingsbar karmstol-stol-karmstol.

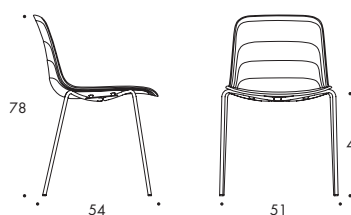

Vikt (kg) 4.5
 Fraktvolym (m³) 0.41 / 4
 *Ställkostnad tillkommer vid val av
 Select Color kulör, se tillval.

Vid order, ange:

- Färg sittskal
- Tyg och färgnr
- Lackfärg vid pulverlack
- Vid helklädd färg staplingskåpa

GRADE STOL, OKLÄDD

Art.nr.	Utförande	Pris
111A224120	Sittskal i polypropen, Lackerat* stativ	1710
111A224140	Sittskal i polypropen, Kromat stativ	1710

GRADE STOL, KLÄDD SITS

Tygåtgång 50x140 cm

Art.nr.	Utförande	Kat. A	Kat. B	Kat. C	Kat. D	Kat. E	Kat. F	Kat. G
		21	22	23	24	25	26	27
111A231120	Sittskal i polypropen, Klädd sits, Lackerat* stativ	2590	3080	3200	3320	3560	4280	4450
111A231140	Sittskal i polypropen, Klädd sits, Kromat stativ	2590	3080	3200	3320	3560	4280	4450

GRADE STOL, HELKLÄDD

Tygåtgång 100x140 cm

Art.nr.	Utförande	Kat. A	Kat. B	Kat. C	Kat. D	Kat. E	Kat. F	Kat. G
		21	22	23	24	25	26	27
111A240120	Helklädd, Lackerat* stativ	3990	4560	4820	5080	5590	6990	7360
111A240140	Helklädd, Kromat stativ	3990	4560	4820	5080	5590	6990	7360

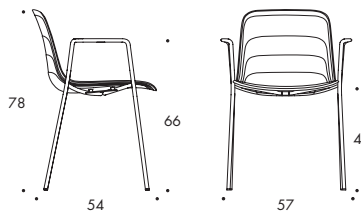

Vikt (kg) 5.0
 Fraktvolym (m³) 0.41 / 4
 *Ställkostnad tillkommer vid val av
 Select Color kulör, se tillval.

Vid order, ange:

Färg sittskal
 Tyg och färgnr
 Lackfärg vid pulverlack
 Vid helklädd färg på karm/ stap-
 lingskåpa

GRADE KARMSTOL, OKLÄDD

Art.nr.	Utförande	Pris 10
111B224120	Sittskal i polypropen, Lackerat* stativ	2730
111B224140	Sittskal i polypropen, Kromat stativ	2730

GRADE KARMSTOL, KLÄDD SITS

Tygåtgång 50x140 cm

Art.nr.	Utförande	Kat. A 21	Kat. B 22	Kat. C 23	Kat. D 24	Kat. E 25	Kat. F 26	Kat. G 27
111B231120	Sittskal i polypropen, Klädd sits, Lackerat* stativ	3570	4050	4170	4290	4530	5260	5430
111B231140	Sittskal i polypropen, Klädd sits, Kromat stativ	3570	4050	4170	4290	4530	5260	5430

GRADE KARMSTOL, HELKLÄDD

Tygåtgång 100x140 cm

Art.nr.	Utförande	Kat. A 21	Kat. B 22	Kat. C 23	Kat. D 24	Kat. E 25	Kat. F 26	Kat. G 27
111B240120	Helklädd, Lackerat* stativ	4960	5530	5800	6050	6570	7970	8340
111B240140	Helklädd, Kromat stativ	4960	5530	5800	6050	6570	7970	8340

TILLÄGGSVAL GRADE 4 BEN

Art.nr.	Utförande	Pris 10
144M810220	Ställkostnad Select Color/ färg	2990
144M710210	Accent färg sittskal	370
144K310417	Transportvagn	6110
144M610110	Kopplingsbeslag Grade	270
144M213410	Teflonglidfötter, 4-ben	100
144M216310	Filtglidfötter 4-ben	100

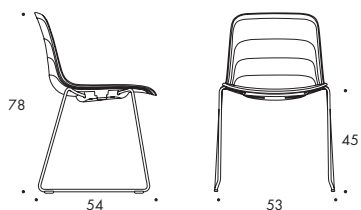

Vikt (kg) 6.2
 Fraktvolym (m³) 0.41 / 3
 *Ställkostnad tillkommer vid val av
 Select Color kulör, se tillval.

Vid order, ange:

Färg sittskal
 Tyg och färgnr
 Lackfärg vid pulverlack
 Vid helklädd färg staplingskåpa

GRADE STOL, OKLÄDD, MEDSTATIV

Art.nr.	Utförande	Pris 10
111A324120	Sittskal i polypropen, Lackerat* stativ	2100
111A324140	Sittskal i polypropen, Kromat stativ	2100

GRADE STOL, KLÄDD SITS, MEDSTATIV

Tygåtgång 50x140 cm

Art.nr.	Utförande	Kat. A 21	Kat. B 22	Kat. C 23	Kat. D 24	Kat. E 25	Kat. F 26	Kat. G 27
111A331120	Sittskal i polypropen, Klädd sits, Lackerat* stativ	2970	3440	3570	3690	3920	4650	4820
111A331140	Sittskal i polypropen, Klädd sits, Kromat stativ	2970	3440	3570	3690	3920	4650	4820

GRADE STOL, HELKLÄDD, MEDSTATIV

Tygåtgång 100x140 cm

Art.nr.	Utförande	Kat. A 21	Kat. B 22	Kat. C 23	Kat. D 24	Kat. E 25	Kat. F 26	Kat. G 27
111A340120	Helklädd, Lackerat* stativ	4360	4930	5190	5450	5960	7360	7730
111A340140	Helklädd, Kromat stativ	4360	4930	5190	5450	5960	7360	7730

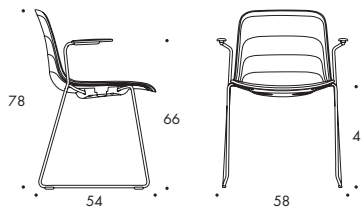

Vikt (kg) 6.7
 Fraktvolym (m³) 0.41 / 3
 *Ställkostnad tillkommer vid val av
 Select Color kulör, se tillval.

Vid order, ange:

Färg sitskal
 Tyg och färgnr
 Lackfärg vid pulverlack
 Vid helklädd färg på karm/ stap-
 lingskåpa

GRADE KARMSTOL, OKLÄDD, MEDSTATIV

Art.nr.	Utförande	Pris
		10
111B324120	Sittskal i polypropen, Lackerat* stativ	3100
111B324140	Sittskal i polypropen, Kromat stativ	3100

GRADE KARMSTOL, KLÄDD SITS, MEDSTATIV

Tygåtgång 50x140 cm

Art.nr.	Utförande	Kat. A	Kat. B	Kat. C	Kat. D	Kat. E	Kat. F	Kat. G
		21	22	23	24	25	26	27
111B331120	Sittskal i polypropen, Klädd sits, Lackerat* stativ	3920	4410	4520	4640	4890	5600	5770
111B331140	Sittskal i polypropen, Klädd sits, Kromat stativ	3920	4410	4520	4640	4890	5600	5770

GRADE KARMSTOL, HELKLÄDD, MEDSTATIV

Tygåtgång 100x140 cm

Art.nr.	Utförande	Kat. A	Kat. B	Kat. C	Kat. D	Kat. E	Kat. F	Kat. G
		21	22	23	24	25	26	27
111B340120	Helklädd, Lackerat* stativ	5320	5900	6150	6400	6930	8330	8700
111B340140	Helklädd, Kromat stativ	5320	5900	6150	6400	6930	8330	8700

TILLÄGGSVÄL GRADE MEDSTATIV

Art.nr.	Utförande	Pris
		10
144M810220	Ställkostnad Select Color/ färg	2990
144M710210	Accent färg sitskal	370
144K310417	Transportvagn	6110
144M610110	Kopplingsbeslag Grade	270
144M212310	Filtglidfötter medstativ	100

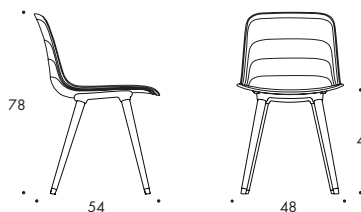

Vikt (kg) 4.7
 Fraktvolym (m³) 0.32
 *Ställkostnad tillkommer vid val av
 Select Color kulör, se tillval.

Vid order, ange:

Färg sitskal
 Tyg och färgnr
 Färg på glidfot
 Vid helklädd färg sitsfäste

GRADE STOL, OKLÄDD TRÄBEN

Art.nr.	Utförande	Pris
		10
111A724150	Sittskal i polypropen, Ben i ask	3920

GRADE STOL, KLÄDD SITS, TRÄBEN

Tygåtgång 50x140 cm

Art.nr.	Utförande	Kat. A	Kat. B	Kat. C	Kat. D	Kat. E	Kat. F	Kat. G
		21	22	23	24	25	26	27
111A731150	Sittskal i polypropen, Klädd sits, Ben i ask	4730	5200	5320	5450	5680	6410	6580

GRADE STOL, HELKLÄDD, TRÄBEN

Tygåtgång 100x140 cm

Art.nr.	Utförande	Kat. A	Kat. B	Kat. C	Kat. D	Kat. E	Kat. F	Kat. G
		21	22	23	24	25	26	27
111A740150	Helklädd, Ben i ask	6120	6690	6950	7210	7720	9120	9490

TILLÄGGSVAL GRADE TRÄBEN

Art.nr.	Utförande	Pris 10
144M710210	Accent färg sittskal	370
144M212410	Teflonglidfötter, träben	100
144M810250	Bets standardfärg	440

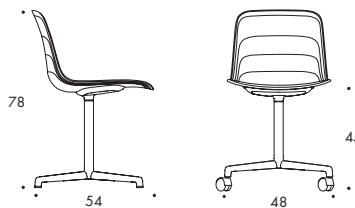

Vikt (kg) 6.5
 Fraktvolym (m³) 0.35
 *Ställkostnad tillkommer vid val av
 Select Color kulör, se tillval.

Vid order, ange:

Färg sittskal
 Tyg och färgnr
 Lackfärg vid pulverlack
 Vid helklädd färg på staplingskåpa

GRADE STOL, 4-FOT, OKLÄDD

Art.nr.	Utförande	Pris 10
111A424120	Sittskal i polypropen, Lackerat* snurrstativ	4030
111A424160	Sittskal i polypropen, Polerat snurrstativ	4590

GRADE STOL, 4-FOT, KLÄDD SITS

Tygåtgång 50x140 cm

Art.nr.	Utförande	Kat. A	Kat. B	Kat. C	Kat. D	Kat. E	Kat. F	Kat. G
		21	22	23	24	25	26	27
111A431120	Sittskal i polypropen, Klädd sits, Lackerat* snurrstativ	5170	5670	5800	5920	6180	6930	7090
111A431160	Sittskal i polypropen, Klädd sits, Polerat snurrstativ	5750	6250	6380	6500	6760	7510	7680

GRADE STOL, 4-FOT, HELKLÄDD

Tygåtgång 100x140 cm

Art.nr.	Utförande	Kat. A	Kat. B	Kat. C	Kat. D	Kat. E	Kat. F	Kat. G
		21	22	23	24	25	26	27
111A440120	Helklädd, Lackerat* snurrstativ	6650	7220	7490	7760	8290	9750	10120
111A440160	Helklädd, Polerat snurrstativ	7230	7800	8070	8340	8880	10330	10700

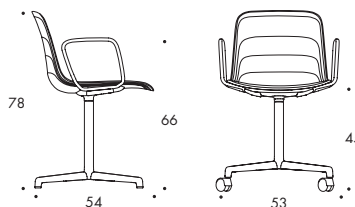

Vikt (kg) 8.0
 Fraktvolym (m³) 0.35
 *Ställkostnad tillkommer vid val av
 Select Color kulör, se tillval.

Vid order, ange:

Färg sittskal
 Tyg och färgnr
 Lackfärg vid pulverlack
 Vid helklädd färg på karm/ staplingskåpa

GRADE KARMSTOL, 4-FOT, OKLÄDD

Art.nr.	Utförande	Pris 10
111B424120	Sittskal i polypropen, Lackerat* snurrstativ	4700
111B424160	Sittskal i polypropen, Polerat snurrstativ	5270

GRADE KARMSTOL, 4-FOT, KLÄDD SITS

Tygåtgång 50x140 cm

Art.nr.	Utförande	Kat. A	Kat. B	Kat. C	Kat. D	Kat. E	Kat. F	Kat. G
		21	22	23	24	25	26	27
111B431120	Sittskal i polypropen, Klädd sits, Lackerat* snurrstativ	5870	6370	6500	6620	6870	7630	7800
111B431160	Sittskal i polypropen, Klädd sits, Polerat snurrstativ	6460	6950	7080	7210	7450	8210	8380

GRADE KARMSTOL, 4-FOT, HELKLÄDD

Tygåtgång 100x140 cm

Art.nr.	Utförande	Kat. A	Kat. B	Kat. C	Kat. D	Kat. E	Kat. F	Kat. G
		21	22	23	24	25	26	27
111B440120	Helklädd, Lackerat* snurrstativ	7340	7910	8190	8450	8990	10440	10810
111B440160	Helklädd, Polerat snurrstativ	7930	8510	8770	9040	9570	11030	11400

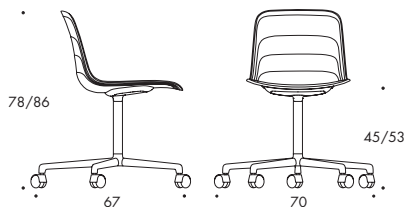

Vikt (kg) 7.6
 Fraktvolym (m³) 0.42
 *Ställkostnad tillkommer vid val av
 Select Color kulör, se tillval.

Vid order, ange:

Färg sittskal
 Tyg och färgnr
 Lackfärg vid pulverlack
 Färg på hjul
 Vid helklädd färg på staplingskåpa

GRADE STOL, 5-FOT, OKLÄDD

Art.nr.	Utförande	Pris
111A524120	Sittskal i polypropen, Lackerat* snurrstativ med hjul	4830
111A524160	Sittskal i polypropen, Polerat snurrstativ med polerade hjul	5390

GRADE STOL, 5-FOT, KLÄDD SITS

Tygåtgång 50x140 cm

Art.nr.	Utförande	Kat. A	Kat. B	Kat. C	Kat. D	Kat. E	Kat. F	Kat. G
		21	22	23	24	25	26	27
111A531120	Sittskal i polypropen, Klädd sits, Lackerat* snurrstativ med hjul	6010	6510	6640	6760	7020	7770	7930
111A531160	Sittskal i polypropen, Klädd sits, Polerat snurrstativ med polerade hjul	6590	7090	7220	7340	7590	8350	8520

GRADE STOL, 5-FOT, HELKLÄDD

Tygåtgång 100x140 cm

Art.nr.	Utförande	Kat. A	Kat. B	Kat. C	Kat. D	Kat. E	Kat. F	Kat. G
		21	22	23	24	25	26	27
111A540120	Helklädd, Lackerat* snurrstativ med hjul	7490	8060	8330	8580	9130	10580	10950
111A540160	Helklädd, Polerat snurrstativ med polerade hjul	8070	8640	8910	9170	9720	11160	11530

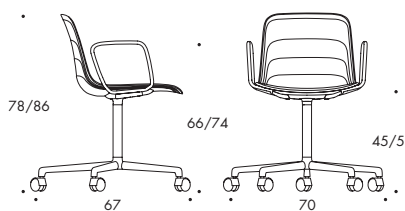

Vikt (kg) 9.1
 Fraktvolym (m³) 0.42
 *Ställkostnad tillkommer vid val av
 Select Color kulör, se tillval.

Vid order, ange:

Färg sittskal
 Tyg och färgnr
 Lackfärg vid pulverlack
 Färg på hjul
 Vid helklädd färg på karm/ staplingskåpa

GRADE KARMSTOL, 5-FOT, OKLÄDD

Art.nr.	Utförande	Pris
111B524120	Sittskal i polypropen, Lackerat* snurrstativ med hjul	5500
111B524160	Sittskal i polypropen, Polerat snurrstativ med polerade hjul	6060

GRADE KARMSTOL, 5-FOT, KLÄDD SITS

Tygåtgång 50x140 cm

Art.nr.	Utförande	Kat. A	Kat. B	Kat. C	Kat. D	Kat. E	Kat. F	Kat. G
		21	22	23	24	25	26	27
111B531120	Sittskal i polypropen, Klädd sits, Lackerat* snurrstativ med hjul	6700	7220	7330	7450	7710	8470	8640
111B531160	Sittskal i polypropen, Klädd sits, Polerat snurrstativ med polerade hjul	7280	7790	7910	8040	8290	9040	9210

GRADE KARMSTOL, 5-FOT, HELKLÄDD

Tygåtgång 100x140 cm

Art.nr.	Utförande	Kat. A	Kat. B	Kat. C	Kat. D	Kat. E	Kat. F	Kat. G
		21	22	23	24	25	26	27
111B540120	Helklädd, Lackerat* snurrstativ med hjul	8180	8750	9020	9290	9830	11280	11650
111B540160	Helklädd, Polerat snurrstativ med polerade hjul	8760	9330	9600	9870	10410	11870	12240

TILLÄGGSVÄL GRADE 4 & 5 FOT

Art.nr.	Utförande	Pris
144M810220	Ställkostnad Select Color/ färg	2990
144M710210	Accent färg sittskal	370
144M210210	Utbyte glidfot till hjul	450

GRADE PLUS

Design Johannes Foersom & Peter Hiort-Lorenzen 2019



Sittskal

Formgjuten återvunnen polypropen. Standardfärger i vitgrå eller grafit. Accentfärger i mörkrött, beige eller svart mot tillägg. Alternativt med klädd sits eller helklädd

Stativ

4-bensstativ av Ø14 mm pulverlackerat eller kromat stålror. Plastglidfot.

Trästativ i ask natur eller bets. Plastglidfot vit el. grafit. Sitsfäste i grafit, vit eller beige.

4-fots snurrstativ med Ø40 mm pelare i pulverlackerad eller polerad aluminium. Plastglidfot. Hjul som tillval.

5-fots snurrstativ med hög & sänkbar Ø40 mm pelare i pulverlackerad eller polerad aluminium. Hjul.

Glidfötter & hjul

Trästativ har glidfötter i färgerna grafit eller vit. Hjul i färgerna svart, grafit, vit eller polerade.

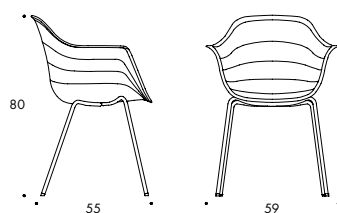

Vikt (kg) 5.0

Fraktvolym (m³) 0.41

*Ställkostnad tillkommer vid val av Select Color kulör, se tillval.

Vid order, ange:

Färg sittskal

Tyg och färgnr

Lackfärg vid pulverlack

GRADE PLUS KARMSTOL, OKLÄDD

Art.nr.	Utförande	Pris
112B224120	Sittskal i polypropen, Lackerat* stativ	2470
112B224140	Sittskal i polypropen, Kromat Stativ	2470

GRADE PLUS KARMSTOL, KLÄDD SITS

Tygåtgång 50x140 cm

Art.nr.	Utförande	Kat. A 21	Kat. B 22	Kat. C 23	Kat. D 24	Kat. E 25	Kat. F 26	Kat. G 27
112B231120	Sittskal i polypropen, Klädd sits, Lackerat* stativ	3320	3800	3910	4040	4280	5000	5170
112B231140	Sittskal i polypropen, Klädd sits, Kromat stativ	3320	3800	3910	4040	4280	5000	5170

GRADE PLUS KARMSTOL, HELKLÄDD

Tygåtgång 130x140 cm

Art.nr.	Utförande	Kat. A 21	Kat. B 22	Kat. C 23	Kat. D 24	Kat. E 25	Kat. F 26	Kat. G 27
112B240120	Helklädd, Lackerat* stativ	6410	7390	7810	8030	8670	11750	13170
112B240140	Helklädd, Kromat stativ	6410	7390	7810	8030	8670	11750	13170

TILLÄGGSVAL GRADE PLUS 4 BEN

Art.nr.	Utförande	Pris
144M810220	Ställkostnad Select Color/ färg	2990
144M710210	Accent färg sittskal	370
144M216310	Filtglidfötter 4-ben	100
144M213410	Teflonglidfötter, 4-ben	100

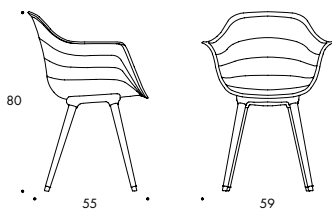

- Vikt (kg) 5.2
- Fraktvolym (m³) 0.41
- *Ställkostnad tillkommer vid val av Select Color kulör, se tillval.

Vid order, ange:

Färg sittskal
Tyg och färgnr
Färg på glidfot
Färg sitsfäste

GRADE PLUS KARMSTOL, OKLÄDD, TRÄBEN

Art.nr.	Utförande	Pris
112B724150	Sittskal i polypropen, Ben i ask	10 4430

GRADE PLUS KARMSTOL, KLÄDD SITS, TRÄBEN

Tygåtgång 50x140 cm

Art.nr.	Utförande	Kat. A	Kat. B	Kat. C	Kat. D	Kat. E	Kat. F	Kat. G
112B731150	Sittskal i polypropen, Klädd sits, Ben i ask	21	22	23	24	25	26	27
		5200	5680	5810	5930	6180	6890	7060

GRADE PLUS KARMSTOL, HELKLÄDD, TRÄBEN

Tygåtgång 130x140 cm

Art.nr.	Utförande	Kat. A	Kat. B	Kat. C	Kat. D	Kat. E	Kat. F	Kat. G
112B740150	Helklädd, Ben i ask	21	22	23	24	25	26	27
		8290	9270	9710	9920	10570	13640	15060

TILLÄGGSVAR GRADE PLUS TRÄBEN

Art.nr.	Utförande	Pris
144M710210	Accent färg sittskal	10 370
144M212410	Teflonglidfötter, träben	100
144M810250	Bets standardfärg	440

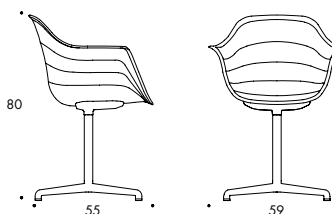

- Vikt (kg) 7.2
- Fraktvolym (m³) 0.41
- *Ställkostnad tillkommer vid val av Select Color kulör, se tillval.

Vid order, ange:

Färg sittskal
Tyg och färgnr
Lackfärg vid pulverlack

GRADE PLUS KARMSTOL, 4-FOT, OKLÄDD

Art.nr.	Utförande	Pris
112B424120	Sittskal i polypropen, Lackerat* snurrstativ	10 5010
112B424160	Sittskal i polypropen, Polerat snurrstativ	5470

GRADE PLUS KARMSTOL, 4-FOT, KLÄDD SITS

Tygåtgång 50x140 cm

Art.nr.	Utförande	Kat. A	Kat. B	Kat. C	Kat. D	Kat. E	Kat. F	Kat. G
112B431120	Sittskal i polypropen, Klädd sits, Lackerat* snurrstativ	21	22	23	24	25	26	27
112B431160	Sittskal i polypropen, Klädd sits, Polerat snurrstativ	5760	6250	6370	6490	6740	7450	7620
		6210	6690	6810	6940	7170	7900	8070

GRADE PLUS KARMSTOL, 4-FOT, HELKLÄDD

Tygåtgång 130x140 cm

Art.nr.	Utförande	Kat. A	Kat. B	Kat. C	Kat. D	Kat. E	Kat. F	Kat. G
112B440120	Helklädd, Lackerat* snurrstativ	21	22	23	24	25	26	27
112B440160	Helklädd, Polerat snurrstativ	8850	9840	10270	10480	11130	14200	15620
		9300	10280	10710	10930	11560	14650	16070

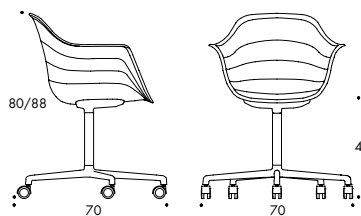

Vikt (kg) 8.1
 Fraktvolym (m³) 0.41
 *Ställkostnad tillkommer vid val av
 Select Color kulör, se tillval.

Vid order, ange:
 Färg sittskal
 Tyg och färgnr
 Lackfärg vid pulverlack
 Färg på hjul

GRADE PLUS KARMSTOL, 5-FOT, OKLÄDD

Art.nr.	Utförande	Pris
		10
112B524120	Sittskal i polypropen, Lackerat* snurrstativ med hjul	6000
112B524160	Sittskal i polypropen, Polerat snurrstativ med polerade hjul	6460

GRADE PLUS KARMSTOL, 5-FOT, KLÄDD SITS

Tygåtgång 50x140 cm

Art.nr.	Utförande	Kat. A	Kat. B	Kat. C	Kat. D	Kat. E	Kat. F	Kat. G
		21	22	23	24	25	26	27
112B531120	Sittskal i polypropen, Klädd sits, Lackerat* snurrstativ med hjul	6720	7200	7320	7440	7680	8400	8570
112B531160	Sittskal i polypropen, Klädd sits, Polerat snurrstativ med polerade hjul	7160	7640	7770	7890	8120	8840	9010

GRADE PLUS KARMSTOL, 5-FOT, HELKLÄDD

Tygåtgång 130x140 cm

Art.nr.	Utförande	Kat. A	Kat. B	Kat. C	Kat. D	Kat. E	Kat. F	Kat. G
		21	22	23	24	25	26	27
112B540120	Helklädd, Lackerat* snurrstativ med hjul	9810	10790	11220	11430	12070	15150	16570
112B540160	Helklädd, Polerat snurrstativ med polerade hjul	10250	11230	11670	11880	12510	15590	17010

TILLÄGGSVAL GRADE PLUS 4 & 5 FOT

Art.nr.	Utförande	Pris
		10
144M810220	Ställkostnad Select Color/ färg	2990
144M710210	Accent färg sittskal	370
144M210210	Utbyte glidfot till hjul	450

PENNE

Design Julia Läufer & Marcus Keichel 2016/2017/2020



Sits & rygg

Formpressad ek eller ask alternativt i vit, grå eller svart polypropen,

Stativ

Ben av aluminiumrör Ø 35 mm pulverlackerade

Sitsarg och armlidare i vit, grå eller svart polyamid.

Koppling & stapling

Stapelbar med stapelskydd, Kopplingsbar (stol - stol) alternativt (karmstol - stol - karmstol)

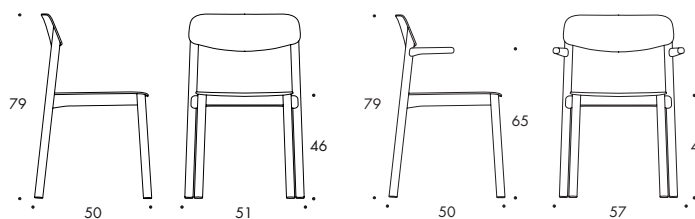

Vikt (kg) 4.2, 4.5

Fraktvolym (m³) 0.41 / 4

*Ställkostnad tillkommer vid val av Select Color kulör, se tillval.

Vid order, ange:

Träslag sits & rygg

Lackfärg pulverlack

Färg sitsarg

PENNE STOL & KARMSTOL, SITS & RYGG I TRÄ

Art.nr.	Utförande	Pris
113A225120	Sits och rygg i trä, Sitsarg i polyamid, Lackerat* stativ	4040
113B225120	Sits och rygg i trä, Sitsarg och armlidare i polyamid, Lackerat* stativ	4430

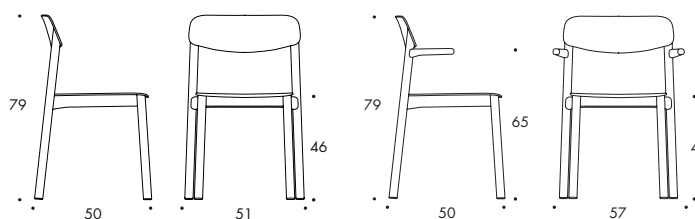

Vikt (kg) 4.4, 4.7

Fraktvolym (m³) 0.41 / 4

*Ställkostnad tillkommer vid val av Select Color kulör, se tillval.

Vid order, ange:

Färg sits och rygg

Lackfärg pulverlack

Färg sitsarg

PENNE STOL & KARMSTOL, SITS & RYGG I POLYPROPEN

Art.nr.	Utförande	Pris
113A224120	Sits och rygg i polypropen, Sitsarg i polyamid, Lackerat* stativ	2920
113B224120	Sits och rygg i polypropen, Sitsarg och armlidare i polyamid, Lackerat* stativ	3320

TILLÄGGSVAL PENNE

Art.nr.	Utförande	Pris
144M810220	Ställkostnad Select Color/ färg	2990
113M810220	Stativ för utomhusbruk	880
144K310417	Transportvagn	6110
144M810250	Bets standardfärg	440
113M210210	Filtglidfötter	100
113M210310	Teflonglidfötter	100
113M610110	Kopplingsbeslag	270

**Sits & rygg**

Sits av formpressat trä med gjuten svart polyuretan alt. klädd med stoppning av formgjutet kallsaum.

Rygg av formpressat trä med gjuten svart polyuretan alt. ek, ask eller klädd med stoppning av formgjutet kallsaum.

Stativ

Ø18 mm pulverlackerat eller kromat stålror. Fjäderstål i ryggen.

4-bensstativ och 4-fotsstativ med plastglidfot.

5-fotsstativ med kromade hjul.

Armedare & täckhylsa

Mörk eller ljus Woodfibre. Täckhylsa i mörk eller ljus plast. Mörk som standard.

Koppling & stapling

4-bensstativ stapelbar med inbyggt staplingskydd. Stol kopplingsbar C/C 521 mm och Karmstol C/C 557 mm.

Vid långvarig stapling av klädd sits rekommenderas tillvalet staplingsdyna.

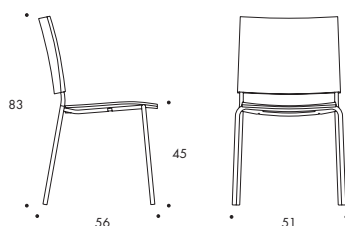

Vikt (kg) 8.4
Fraktvolym (m³) 0.41 / 3
*Ställkostnad tillkommer vid val av
Select Color kulör, se tillval.

Vid order, ange:
Tyg och färgnr
Lackfärg vid pulverlack
Färg täckhylsa

SPIRA STOL, PUR

Art.nr.	Utförande	Pris 90
115A224120	Rygg och sits i svart polyuretan, Lackerat* stativ	4910
115A224140	Rygg och sits i svart polyuretan, Kromat stativ	4910

SPIRA STOL, PUR RYGG, KLÄDD SITS

Tygåtgång 45x130/150 cm

Art.nr.	Utförande	Kat. A	Kat. B	Kat. C	Kat. D	Kat. E	Kat. F	Kat. G
		21	22	23	24	25	26	27
115A231120	Rygg i svart polyuretan, Klädd sits, Lackerat* stativ	4440	4940	5240	5340	5450	5670	6030
115A231140	Rygg i svart polyuretan, Klädd sits, Kromat stativ	4440	4940	5240	5340	5450	5670	6030

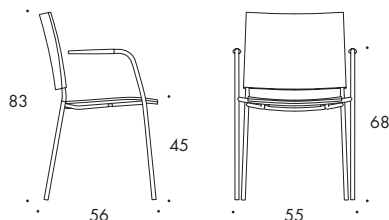

Vikt (kg) 9.5
Fraktvolym (m³) 0.41 / 3
*Ställkostnad tillkommer vid val av
Select Color kulör, se tillval.

Vid order, ange:
Tyg och färgnr
Lackfärg vid pulverlack
Färg armedare och täckhylsa

SPIRA KARMSTOL, PUR

Art.nr.	Utförande	Pris 90
115B224120	Rygg och sits i svart polyuretan, Lackerat* stativ	5410
115B224140	Rygg och sits i svart polyuretan, Kromat stativ	5410

SPIRA KARMSTOL, PUR RYGG, KLÄDD SITS

Tygåtgång 45x130/150 cm

Art.nr.	Utförande	Kat. A 21	Kat. B 22	Kat. C 23	Kat. D 24	Kat. E 25	Kat. F 26	Kat. G 27
115B231120	Rygg i svart polyuretan, Klädd sits, Lackerat* stativ	4930	5450	5730	5830	5940	6180	6520
115B231140	Rygg i svart polyuretan, Klädd sits, Kromat stativ	4930	5450	5730	5830	5940	6180	6520

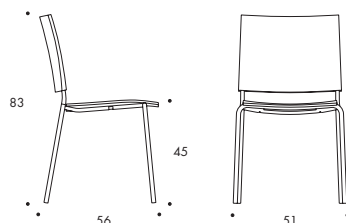

Vikt (kg) 5.8
 Fraktvolym (m³) 0.41 / 3
 *Ställkostnad tillkommer vid val av
 Select Color kulör, se tillval.

Vid order, ange:
 Rygg träslag
 Tyg och färgnr
 Lackfärg vid pulverlack
 Färg täckhylsa

SPIRA STOL, TRÄRYGG, KLÄDD SITS

Tygåtgång 45x130/150 cm

Art.nr.	Utförande	Kat. A 21	Kat. B 22	Kat. C 23	Kat. D 24	Kat. E 25	Kat. F 26	Kat. G 27
115A232120	Rygg i trä, Klädd sits, Lackerat* stativ	4830	5060	5130	5210	5450	5620	5830
115A232140	Rygg i trä, Klädd sits, Kromat stativ	4830	5060	5130	5210	5450	5620	5830

SPIRA STOL, HELKLÄDD

Tygåtgång 95x130/150 cm

Art.nr.	Utförande	Kat. A 21	Kat. B 22	Kat. C 23	Kat. D 24	Kat. E 25	Kat. F 26	Kat. G 27
115A240120	Helklädd, Lackerat* stativ	5030	5320	5430	5520	5810	6670	7300
115A240140	Helklädd, Kromat stativ	5030	5320	5430	5520	5810	6670	7300

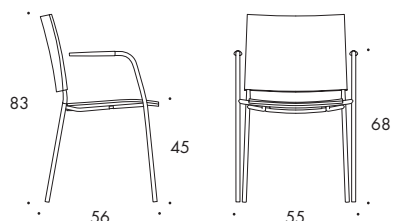

Vikt (kg) 6.9
 Fraktvolym (m³) 0.41 / 3
 *Ställkostnad tillkommer vid val av
 Select Color kulör, se tillval.

Vid order, ange:
 Rygg träslag
 Tyg och färgnr
 Lackfärg vid pulverlack
 Färg armledare och täckhylsa

SPIRA KARMSTOL, TRÄRYGG, KLÄDD SITS

Tygåtgång 45x130/150 cm

Art.nr.	Utförande	Kat. A 21	Kat. B 22	Kat. C 23	Kat. D 24	Kat. E 25	Kat. F 26	Kat. G 27
115B232120	Rygg i trä, Klädd sits, Lackerat* stativ	5310	5530	5620	5680	5940	6120	7400
115B232140	Rygg i trä, Klädd sits, Kromat stativ	5310	5530	5620	5680	5940	6120	7400

SPIRA KARMSTOL, HELKLÄDD

Tygåtgång 95x130/150 cm

Art.nr.	Utförande	Kat. A 21	Kat. B 22	Kat. C 23	Kat. D 24	Kat. E 25	Kat. F 26	Kat. G 27
115B240120	Helklädd, Lackerat* stativ	5460	5730	5840	5920	6200	7060	7710
115B240140	Helklädd, Kromat stativ	5460	5730	5840	5920	6200	7060	7710

TILLÄGGSVAL SPIRA 4-BEN

Art.nr.	Utförande	Pris 10
144M810220	Ställkostnad Select Color/ färg	2990
144M710410	Klädsel i två färger, tillägg utgår från dyraste tyggrupp vald	530
144K310317	Transportvagn	6360
144M217310	Filtglidfötter	100
144M212610	Gummifötter	100
144M214410	Teflonglidfötter	100
144M610410	Kopplingsbeslag Quick Lock	440
115M510110	Laptopskiva för karmstol, höger el. vänster	1680
144M710310	Staplingsdyna, används som skydd vid stapling.	300
115M710210	Fuktspärr - sits	730
144M810250	Bets standardfärg	440

TILLÄGGSVAL SPIRA KVILT

Art.nr.	Utförande	Kat. A	Kat. B	Kat. C	Kat. D	Kat. E	Kat. F	Kat. G
		21	22	23	24	25	26	27
115M730110	Kviltad sits	530	530	530	530	530	830	830
115M740110	Kviltad sits och rygg	790	790	790	790	790	1110	1110

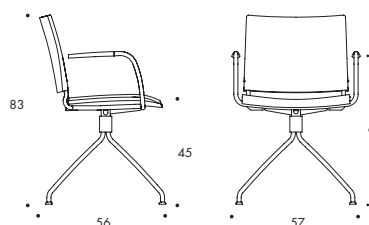

Vikt (kg) 8.0
 Fraktvolym (m³) 0.41
 *Ställkostnad tillkommer vid val av
 Select Color kulör, se tillval.

Vid order, ange:
 Rygg träslag
 Tyg och färgnr
 Lackfärg vid pulverlack
 Färg armledare och täckhylsa

SPIRA KARMSTOL, 4-FOT, TRÄRYGG, KLÄDD SITS

Tygåtgång 50x130/150 cm

Art.nr.	Utförande	Kat. A	Kat. B	Kat. C	Kat. D	Kat. E	Kat. F	Kat. G
		21	22	23	24	25	26	27
115B432120	Rygg i trä, Klädd sits, Lackerat* snurrstativ	6740	7130	7230	7320	7520	8560	8810
115B432140	Rygg i trä, Klädd sits, Kromat snurrstativ	6740	7130	7230	7320	7520	8560	8810

SPIRA KARMSTOL, 4-FOT, HELKLÄDD

Tygåtgång 100x130/150 cm

Art.nr.	Utförande	Kat. A	Kat. B	Kat. C	Kat. D	Kat. E	Kat. F	Kat. G
		21	22	23	24	25	26	27
115B440120	Helklädd, Lackerat* snurrstativ	6900	7680	7870	8060	8440	9200	9540
115B440140	Helklädd, Kromat snurrstativ	6900	7680	7870	8060	8440	9200	9540

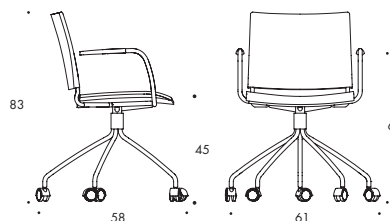

Vikt (kg) 9.5
 Fraktvolym (m³) 0.50
 *Ställkostnad tillkommer vid val av
 Select Color kulör, se tillval.

Vid order, ange:
 Rygg träslag
 Tyg och färgnr
 Lackfärg vid pulverlack
 Färg armledare och täckhylsa

SPIRA KARMSTOL, 5-FOT, TRÄRYGG, KLÄDD SITS

Tygåtgång 50x130/150 cm

Art.nr.	Utförande	Kat. A	Kat. B	Kat. C	Kat. D	Kat. E	Kat. F	Kat. G
		21	22	23	24	25	26	27
115B532120	Rygg i trä, Klädd sits, Lackerat* snurrstativ med kromade hjul	7400	7800	7900	7990	8190	9280	9520
115B532140	Rygg i trä, Klädd sits, Kromat snurrstativ med kromade hjul	7400	7800	7900	7990	8190	9280	9520

SPIRA KARMSTOL, 5-FOT, HELKLÄDD

Tygåtgång 100x130/150 cm

Art.nr.	Utförande	Kat. A	Kat. B	Kat. C	Kat. D	Kat. E	Kat. F	Kat. G
		21	22	23	24	25	26	27
115B540120	Helklädd, Lackerat* snurrstativ med kromade hjul	7550	8340	8530	8720	9100	10030	10350
115B540140	Helklädd, Kromat snurrstativ med kromade hjul	7550	8340	8530	8720	9100	10030	10350

TILLÄGGSVAL SPIRA 4- & 5-FOT

Art.nr.	Utförande	Pris
144M810220	Ställkostnad Select Color/ färg	2990
144M710410	Klädsel i två färger, tillägg utgår från dyraste tyggrupp vald	530
144M217310	Filtglidfötter	100
144M212610	Gummifötter	100
144M214410	Teflonglidfötter	100
115M710210	Fuktspärr - sits	690
144M810250	Bets standardfärg	440

TILLÄGGSVAL SPIRA KVILT

Art.nr.	Utförande	Kat. A	Kat. B	Kat. C	Kat. D	Kat. E	Kat. F	Kat. G
		21	22	23	24	25	26	27
115M730110	Kviltad sits	530	530	530	530	530	830	830
115M740110	Kviltad sits och rygg	790	790	790	790	790	1110	1110

TRIOO

Design Johannes Foersom & Peter Hiort-Lorenzen 2021



Sits & rygg

Ask eller ek natur alt. betsad ask eller med klädd sits.

3 olika ryggtutförande: Trio 1, Trio 2 & Trio 3.

Stativ

Ø18 mm pulverlackerat eller kromat stålrör,

Stapelbara. Samtliga ryggar går att stapla med varandra

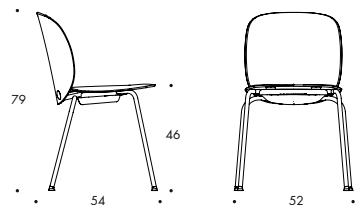

Vikt (kg) 4.5
Fraktvolym (m³) 0.45 / 4
*Ställkostnad tillkommer vid val av
Select Color kulör, se tillval.

Vid order, ange:

Träslag

Tyg och färgnr

Lackfärg vid pulverlack

TRIOO 1, OKLÄDD

Art.nr.	Utförande	Pris
116A225220	Sits och rygg i trä, Lackerat* stativ	3970
116A225240	Sits och rygg i trä, Kromat stativ	3970

TRIOO 1, KLÄDD SITS

Tygåtgång 50x140 cm

Art.nr.	Utförande	Kat. A	Kat. B	Kat. C	Kat. D	Kat. E	Kat. F	Kat. G
		21	22	23	24	25	26	27
116A232220	Rygg i trä, Klädd sits, Lackerat* stativ	4170	4640	4790	4910	5070	5130	6110
116A232240	Rygg i trä, Klädd sits, Kromat stativ	4170	4640	4790	4910	5070	5130	6110

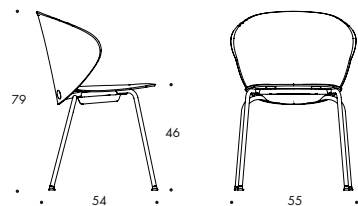

Vikt (kg) 5.1
Fraktvolym (m³) 0.45 / 4
*Ställkostnad tillkommer vid val av
Select Color kulör, se tillval.

Vid order, ange:
Träslag
Tyg och färgnr
Lackfärg vid pulverlack

TRIOO 2, OKLÄDD

Art.nr.	Utförande	Pris
116A225320	Sits och rygg i trä, Lackerat* stativ	4320
116A225340	Sits och rygg i trä, Kromat stativ	4320

TRIOO 2, KLÄDD SITS

Tygåtgång 50x140 cm

Art.nr.	Utförande	Kat. A	Kat. B	Kat. C	Kat. D	Kat. E	Kat. F	Kat. G
		21	22	23	24	25	26	27
116A232320	Rygg i trä, Klädd sits, Lackerat* stativ	5350	5850	6020	6160	6330	6400	7490
116A232340	Rygg i trä, Klädd sits, Kromat stativ	5350	5850	6020	6160	6330	6400	7490

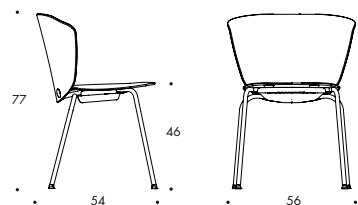

Vikt (kg) 4.7
Fraktvolym (m³) 0.45 / 4
*Ställkostnad tillkommer vid val av
Select Color kulör, se tillval.

Vid order, ange:
Träslag
Tyg och färgnr
Lackfärg vid pulverlack

TRIOO 3, OKLÄDD

Art.nr.	Utförande	Pris
116A225420	Sits och rygg i trä, Lackerat* stativ	4080
116A225440	Sits och rygg i trä, Kromat stativ	4080

TRIOO 3, KLÄDD SITS

Tygåtgång 50x140 cm

Art.nr.	Utförande	Kat. A	Kat. B	Kat. C	Kat. D	Kat. E	Kat. F	Kat. G
		21	22	23	24	25	26	27
116A232415	Rygg i trä, Klädd sits, Lackerat* stativ	4260	4700	4850	4980	5130	5200	6150
116A232440	Rygg i trä, Klädd sits, Kromat stativ	4260	4700	4850	4980	5130	5200	6150

TILLÄGGSVAL TRIOO

Art.nr.	Utförande	Pris
144M810220	Ställkostnad Select Color/ färg	2990
144M214310	Filtglidfötter	100
144M810250	Bets standardfärg	440

X75-2

Design Börge Lindau & Bo Lindekrantz 1972



Sits & rygg

Rygg i linneväv natur eller svart canvas. Sits med bärväv inkl. dyna i linneväv natur eller svart canvas, förstärkning i matchande läder.

Stativ

Hopfällbart stativ i Ø25 mm stålrör i krom eller pulverlack. Stativkruss i svart pulverlack

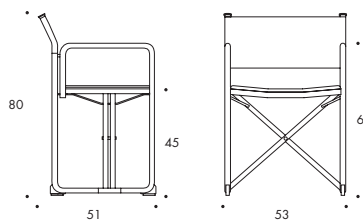

Vikt (kg) 7.9

Fraktvolym (m³) 0.20

*Ställkostnad tillkommer vid val av
Select Color kulör, se tillval.

Vid order, ange:

Linneväv eller canvas

Lackfärg vid pulverlack

X75-2 KARMSTOL

Art.nr.	Utförande	Pris
117B340140	Helklädd, kromat stativ	10 7520
117B340120	Helklädd, Lackerat* stativ	10 8290

TILLÄGGSVAL & TILLBEHÖR X75-2

Art.nr.	Utförande	Pris
144M810220	Ställkostnad Select Color/ färg	10 2990
117M740310	Utbytesklädsel canvas/ linneväv	10 3820

**Sits**

3 mm perforerad stålplåt. Lös vändbar dyna som tillval.

Även dyna anpassad för utomhusbruk som tillval.

Stativ

Ø 25 & 20 mm pulverlackerat stålrör. Fotstag av 15 mm förzinkat stålrör. Glidfötter. Stapelbar.

Utomhusbruk

A22 kan användas både inomhus och utomhus.

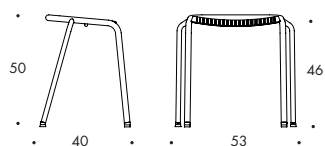

Vikt (kg) 5.0

Fraktvolym (m³) 0.33

*Ställkostnad tillkommer vid val av
Select Color kulör, se tillval.

Vid order, ange:

Tyg och färgnr
Lackfärg

A22 PALL, OKLÄDD, H460

Tygåtgång 45x130/140/150 cm

Art.nr.	Utförande	Pris
137D220420	Lackerat* stativ H460	10 3020

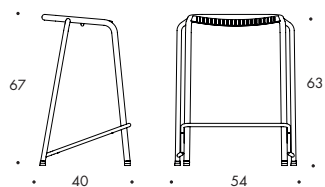

Vikt (kg) 6.5

Fraktvolym (m³) 0.50

*Ställkostnad tillkommer vid val av
Select Color kulör, se tillval.

Vid order, ange:

Tyg och färgnr
Lackfärg

A22 BARPALL, OKLÄDD, H630

Tygåtgång 45x130/140/150 cm

Art.nr.	Utförande	Pris
137C220520	Lackerat* stativ H630	10 3390

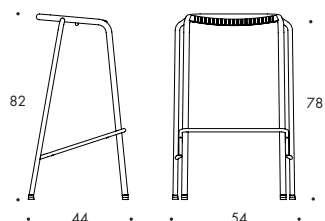

Vikt (kg) 7.0

Fraktvolym (m³) 0.50

*Ställkostnad tillkommer vid val av
Select Color kulör, se tillval.

Vid order, ange:

Tyg och färgnr
Lackfärg

A22 BARPALL, OKLÄDD, H780

Tygåtgång 45x130/140/150 cm

Art.nr.	Utförande	Pris
137C220620	Lackerat* stativ H780	10 3390

TILLÄGGSVAL A22

Art.nr.	Utförande	Pris 10	Kat. A 21	Kat. B 22	Kat. C 23	Kat. D 24	Kat. E 25	Kat. F 26	Kat. G 27
144M810220	Ställkostnad Select Color/ färg	2990							
137M740110	Löstagbar dyna		1200	1350	1580	1760	1980	2310	2460
137M740210	Löstagbar dyna för utomhusbruk. Tyg Silvertex Graphite			1350					
137M740310	Löstagbar dyna för utomhusbruk. Tyg Silvertex Macadamia			1350					
137M710110	2-färgad klädsel. Tillägg utgår från dyraste tyggrupp vald	560							

ADD

Design Anya Seblon 2014/2015



Sits & rygg

Utförande som oklädd, klädd sits eller helklädd.

Sits av formpressat trä med gjuten svart polyuretan alt. klädd sits av formpressat trä med gjutet kallskum.

Rygg av svart gjuten polyuretan alt. klädd.

Stativ

Ø22 mm pulverlackerat eller kromat stålrör. Fotstöd alltid i kromat utförande.

Plastglidfot. Sitthöjd 460, 630 eller 780 mm. Upphångningsbar med inbyggt glidskydd.

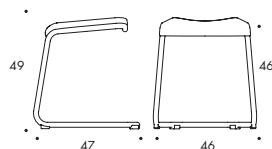

Vikt (kg) 4.0

Fraktvolym (m³) 0.15

*Ställkostnad tillkommer vid val av
Select Color kulör, se tillval.

Vid order, ange:

Tyg och färgnr

Lackfärg vid pulverlack

ADD PALL, PUR, H460

Art.nr.	Utförande	Pris 10
101D621120	Sits i svart polyuretan, Lackerat* stativ H460	2860
101D621140	Sits i svart polyuretan, Kromat stativ H460	2860

ADD PALL, KLÄDD SITS, H460

Tygåtgång 110x130/140/150 cm

Art.nr.	Utförande	Kat. A 21	Kat. B 22	Kat. C 23	Kat. D 24	Kat. E 25	Kat. F 26	Kat. G 27
101D630120	Klädd sits, Lackerat* stativ H460	2770	3100	3170	3260	3420	4500	4740
101D630140	Klädd sits, Kromat stativ H460	2770	3100	3170	3260	3420	4500	4740

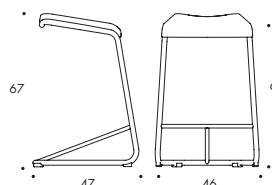

Vikt (kg) 4.8

Fraktvolym (m³) 0.15

*Ställkostnad tillkommer vid val av
Select Color kulör, se tillval.

Vid order, ange:

Tyg och färgnr

Lackfärg vid pulverlack

ADD BARPALL, PUR, H630

Art.nr.	Utförande	Pris 10
101C621220	Sits i svart polyuretan, Lackerat* stativ H630	3580
101C621240	Sits i svart polyuretan, Kromat stativ H630	3580

ADD BARPALL, KLÄDD SITS, H630

Tygåtgång 110x130/140/150 cm

Art.nr.	Utförande	Kat. A	Kat. B	Kat. C	Kat. D	Kat. E	Kat. F	Kat. G
		21	22	23	24	25	26	27
101C630220	Klädd sits, Lackerat* stativ H630	3490	3810	3890	3980	4140	5200	5450
101C630240	Klädd sits, Kromat stativ H630	3490	3810	3890	3980	4140	5200	5450

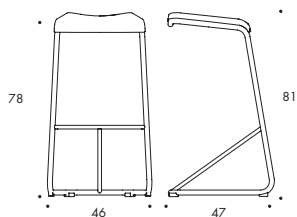

Vikt (kg) 5.0
Fraktvolym (m³) 0.18
*Ställkostnad tillkommer vid val av
Select Color kulör, se tillval.

Vid order, ange:
Tyg och färgnr
Lackfärg vid pulverlack

ADD BARPALL, PUR, H780

Art.nr.	Utförande	Pris						
		10						
101C621320	Sits i svart polyuretan, Lackerat* stativ H780	3580						
101C621340	Sits i svart polyuretan, Kromat stativ H780	3580						

ADD BARPALL, KLÄDD SITS, H780

Tygåtgång 110x130/140/150 cm

Art.nr.	Utförande	Kat. A	Kat. B	Kat. C	Kat. D	Kat. E	Kat. F	Kat. G
		21	22	23	24	25	26	27
101C630320	Klädd sits, Lackerat* stativ H780	3490	3810	3890	3980	4140	5200	5450
101C630340	Klädd sits, Kromat stativ H780	3490	3810	3890	3980	4140	5200	5450

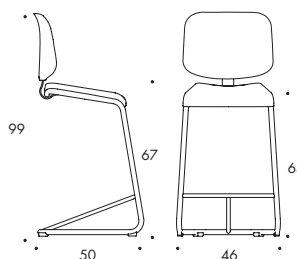

Vikt (kg) 6.8
Fraktvolym (m³) 0.24
*Ställkostnad tillkommer vid val av
Select Color kulör, se tillval.

Vid order, ange:
Tyg och färgnr
Lackfärg vid pulverlack

ADD BARSTOL, PUR, H630

Art.nr.	Utförande	Pris						
		10						
101C624220	Sits & rygg i svart polyuretan, Lackerat* stativ H630	4930						
101C624240	Sits & rygg i svart polyuretan, Kromat stativ H630	4930						

ADD BARSTOL, KLÄDD SITS, H630

Tygåtgång 110x130/140/150 cm

Art.nr.	Utförande	Kat. A	Kat. B	Kat. C	Kat. D	Kat. E	Kat. F	Kat. G
		21	22	23	24	25	26	27
101C631220	Rygg i svart polyuretan med klädd sits, Lackerat* stativ H630	4840	5170	5240	5320	5480	6500	6750
101C631240	Rygg i svart polyuretan med klädd sits, Kromat stativ H630	4840	5170	5240	5320	5480	6500	6750

ADD BARSTOL, HELKLÄDD, H630

Tygåtgång 110x130/140/150 cm

Art.nr.	Utförande	Kat. A	Kat. B	Kat. C	Kat. D	Kat. E	Kat. F	Kat. G
		21	22	23	24	25	26	27
101C640220	Helklädd, Lackerat* stativ H630	5590	5910	5990	6060	6220	7430	7710
101C640240	Helklädd, Kromat stativ H630	5590	5910	5990	6060	6220	7430	7710

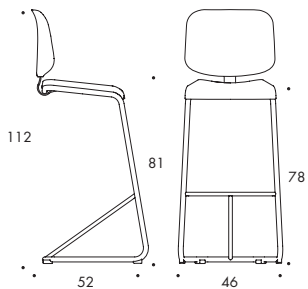

Vikt (kg) 7.0
 Fraktvolym (m³) 0.27
 *Ställkostnad tillkommer vid val av
 Select Color kulör, se tillval.

Vid order, ange:
 Tyg och färgnr
 Lackfärg vid pulverlack

ADD BARSTOL, PUR, H780

Art.nr.	Utförande	Pris
101C624320	Sits & rygg i svart polyuretan, Lackerat* stativ H780	4930
101C624340	Sits & rygg i svart polyuretan, Kromat stativ H780	4930

ADD BARSTOL, KLÄDD SITS, H780

Tygåtgång 110x130/140/150 cm

Art.nr.	Utförande	Kat. A	Kat. B	Kat. C	Kat. D	Kat. E	Kat. F	Kat. G
		21	22	23	24	25	26	27
101C631320	Rygg i svart polyuretan med klädd sits, Lackerat* stativ H780	4840	5170	5240	5320	5480	6500	6750
101C631340	Rygg i svart polyuretan med klädd sits, Kromat stativ H780	4840	5170	5240	5320	5480	6500	6750

ADD BARSTOL, HELKLÄDD, H780

Tygåtgång 110x130/140/150 cm

Art.nr.	Utförande	Kat. A	Kat. B	Kat. C	Kat. D	Kat. E	Kat. F	Kat. G
		21	22	23	24	25	26	27
101C640320	Helklädd, Lackerat* stativ H780	5590	5910	5990	6060	6220	7430	7710
101C640340	Helklädd, Kromat stativ H780	5590	5910	5990	6060	6220	7430	7710

TILLÄGGSVAL ADD

Art.nr.	Utförande	Pris
144M810220	Ställkostnad Select Color/ färg	2990



Sits & rygg

Utförande som oklädd, klädd sits eller helklädd.

Sits av formpressat trä med gjuten svart polyuretan alternativt klädd sits av formpressat trä med gjutet kallsaum.

Rygg av svart gjuten polyuretan eller klädd.

Stativ

Ø22 mm pulverlackerat eller kromat stålrör.

Svarta eller kromade hjul. Sitthöjd 460 eller 630 mm

Upphängningsbar med inbyggt glidskydd.

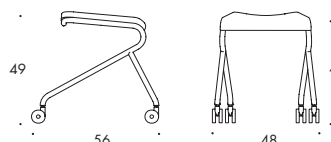

Vikt (kg) 4.0
 Fraktvolym (m³) 0.15
 *Ställkostnad tillkommer vid val av
 Select Color kulör, se tillval.

Vid order, ange:
 Tyg och färgnr
 Lackfärg vid pulverlack
 Färg hjul

ADD MOVE, PALL, PUR, H460

Art.nr.	Utförande	Pris
102D221120	Sits i svart polyuretan, Lackerat* stativ, hjul, H460	4270
102D221140	Sits i svart polyuretan, Kromat stativ, kromade hjul, H460	4270

ADD MOVE, PALL, KLÄDD SITS, H460

Tygåtgång 110x130/140/150 cm

Art.nr.	Utförande	Kat. A	Kat. B	Kat. C	Kat. D	Kat. E	Kat. F	Kat. G
		21	22	23	24	25	26	27
102D230120	Klädd sits, Lackerat* stativ, hjul, H460	4170	4500	4570	4650	4810	5850	6090
102D230140	Klädd sits, Kromat stativ, kromade hjul, H460	4170	4500	4570	4650	4810	5850	6090

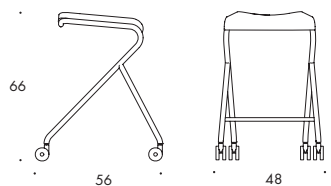

Vikt (kg) 6.8
 Fraktvolym (m³) 0.15
 *Ställkostnad tillkommer vid val av
 Select Color kulör, se tillval.

Vid order, ange:
 Tyg och färgnr
 Lackfärg vid pulverlack
 Färg hjul

ADD MOVE, PALL, PUR, H630

Art.nr.	Utförande	Pris
102C221220	Sits i svart polyuretan, Lackerat* stativ, hjul, H630	4590
102C221240	Sits i svart polyuretan, Kromat stativ, kromade hjul, H630	4590

ADD MOVE, PALL, KLÄDD SITS, H630

Tygåtgång 110x130/140/150 cm

Art.nr.	Utförande	Kat. A	Kat. B	Kat. C	Kat. D	Kat. E	Kat. F	Kat. G
		21	22	23	24	25	26	27
102C230220	Klädd sits, Lackerat* stativ, hjul, H630	4500	4810	4890	4980	5120	6160	6400
102C230240	Klädd sits, Kromat stativ, kromade hjul, H630	4500	4810	4890	4980	5120	6160	6400

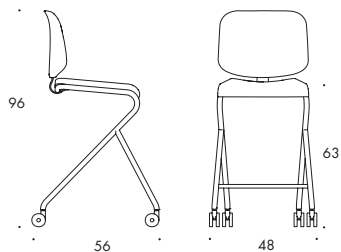

Vikt (kg) 8.8
 Fraktvolym (m³) 0.27
 *Ställkostnad tillkommer vid val av
 Select Color kulör, se tillval.

Vid order, ange:
 Tyg och färgnr
 Lackfärg vid pulverlack
 Färg hjul

ADD MOVE, BARSTOL, PUR, H630

Art.nr.	Utförande	Pris
102C224220	Sits & rygg i svart polyuretan, Lackerat* stativ, hjul, H630	5910
102C224240	Sits & rygg i svart polyuretan, Kromat stativ, kromade hjul, H630	5910

ADD MOVE, BARSTOL, KLÄDD SITS, H630

Tygåtgång 110x130/140/150 cm

Art.nr.	Utförande	Kat. A	Kat. B	Kat. C	Kat. D	Kat. E	Kat. F	Kat. G
		21	22	23	24	25	26	27
102C231220	Rygg i svart polyuretan med klädd sits, Lackerat* stativ, hjul, H630	5820	6120	6200	6280	6430	7420	7650
102C231240	Rygg i svart polyuretan med klädd sits, Kromat stativ, kromade hjul, H630	5820	6120	6200	6280	6430	7420	7650

ADD MOVE, BARSTOL, HELKLÄDD, H630

Tygåtgång 110x130/140/150 cm

Art.nr.	Utförande	Kat. A	Kat. B	Kat. C	Kat. D	Kat. E	Kat. F	Kat. G
		21	22	23	24	25	26	27
102C240220	Helklädd, Lackerat* stativ, hjul, H630	6530	6840	6920	6990	7150	8340	8600
102C240240	Helklädd, Kromat stativ, kromade hjul, H630	6530	6840	6920	6990	7150	8340	8600

TILLÄGGSVÄL ADD MOVE

Art.nr.	Utförande	Pris
144M810220	Ställkostnad Select Color/ färg	2990



Sits & rygg

Ask eller ek. Alternativt med klädd sits eller helklädd.

Stativ

4-bensstai av Ø16 mm pulverlackerat eller kromat stålror. Plastglidfot. Sitthöjd 630 eller 780 mm.

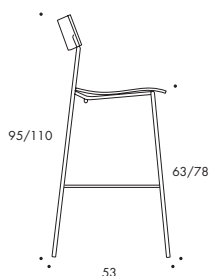

Vikt (kg) 6.8
 Fraktvolym (m³) 0.30
 *Ställkostnad tillkommer vid val av
 Select Color kulör, se tillval.

Vid order, ange:
 Träslag sits och rygg
 Tyg och färgnr
 Lackfärg vid pulverlack

CAMPUS BARSTOL, TRÄ, OKLÄDD, H630

Art.nr.	Utförande	Pris
106C225220	Sits och rygg i trä, Lackerat* stativ H630	3990
106C225240	Sits och rygg i trä, Kromat stativ H630	3990

CAMPUS BARSTOL, TRÄRYGG, KLÄDD SITS, H630

Tygåtgång 50x130/150 cm

Art.nr.	Utförande	Kat. A	Kat. B	Kat. C	Kat. D	Kat. E	Kat. F	Kat. G
		21	22	23	24	25	26	27
106C232220	Rygg i trä, Klädd sits, Lackerat* stativ H630	4340	4620	4730	4880	5080	5810	6000
106C232240	Rygg i trä, Klädd sits, Kromat stativ H630	4340	4620	4730	4880	5080	5810	6000

CAMPUS BARSTOL, HELKLÄDD, H630

Tygåtgång 55x130/150 cm

Art.nr.	Utförande	Kat. A	Kat. B	Kat. C	Kat. D	Kat. E	Kat. F	Kat. G
		21	22	23	24	25	26	27
106C240220	Helklädd, Lackerat* stativ H630	4460	4800	4890	5030	5220	6150	6470
106C240240	Helklädd, Kromat stativ H630	4460	4800	4890	5030	5220	6150	6470

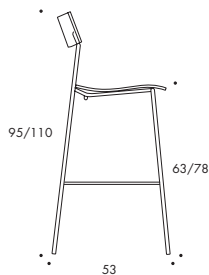

Vikt (kg) 7.0
 Fraktvolym (m³) 0.35
 *Ställkostnad tillkommer vid val av
 Select Color kulör, se tillval.

Vid order, ange:
 Träslag sits och rygg
 Tyg och färgnr
 Lackfärg vid pulverlack

CAMPUS BARSTOL, TRÄ, OKLÄDD, H780

Art.nr.	Utförande	Pris
106C225320	Sits och rygg i trä, Lackerat* stativ H780	4330
106C225340	Sits och rygg i trä, Kromat stativ H780	4330

CAMPUS BARSTOL, TRÄRYGG, KLÄDD SITS, H780

Tygåtgång 50x130/150 cm

Art.nr.	Utförande	Kat. A	Kat. B	Kat. C	Kat. D	Kat. E	Kat. F	Kat. G
		21	22	23	24	25	26	27
106C232320	Rygg i trä, Klädd sits, Lackerat* stativ H780	4680	4960	5060	5200	5410	6140	6330
106C232340	Rygg i trä, Klädd sits, Kromat stativ H780	4680	4960	5060	5200	5410	6140	6330

CAMPUS BARSTOL, HELKLÄDD, H780

Tygåtgång 55x130/150 cm

Art.nr.	Utförande	Kat. A	Kat. B	Kat. C	Kat. D	Kat. E	Kat. F	Kat. G
		21	22	23	24	25	26	27
106C240320	Helklädd, Lackerat* stativ H780	4460	4800	4890	5030	5220	6150	6470
106C240340	Helklädd, Kromat stativ H780	4460	4800	4890	5030	5220	6150	6470

TILLÄGGSVÄL CAMPUS BARSTOL

Art.nr.	Utförande	Pris
144M810220	Ställkostnad Select Color/ färg	2990
144M810250	Bets standardfärg	440
144M211410	Teflonglidfötter	100
144M210510	Stålfötter	100
144M215310	Filtglidfötter	100
144M211610	Gummifötter	100



Sits & rygg

Glasfiberarmerad polyamid i standardfärgerna grå, svart eller vit eller accentfärger ljusgrå, blågrön, blå, orange eller röd mot tillägg. Alternativt klädd sits.

Stativ

4-bensstativ av Ø16 mm lackerat eller förkromat stålrör. Plastglidfot. Sitthöjd 630 eller 780 mm.

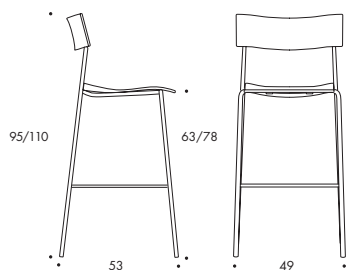

Vikt (kg) 6.0
 Fraktvolym (m³) 0.30
 *Ställkostnad tillkommer vid val av
 Select Color kulör, se tillval.

Vid order, ange:
 Färg sits och rygg
 Tyg och färgnr
 Lackfärg vid pulverlack

CAMPUS AIR BARSTOL, OKLÄDD, H630

Art.nr.	Utförande	Pris
107C224220	Sits och rygg av polyamid, Lackerat* stativ, H630	2830
107C224240	Sits och rygg av polyamid, Kromat stativ, H630	2830

CAMPUS AIR BARSTOL, KLÄDD SITS, H630

Tygåtgång 50x130/150 cm

Art.nr.	Utförande	Kat. A	Kat. B	Kat. C	Kat. D	Kat. E	Kat. F	Kat. G
		21	22	23	24	25	26	27
107C231220	Rygg av polyamid, Klädd sits, Lackerat* stativ H630	3510	3770	3860	3980	4180	4820	5020
107C231240	Rygg av polyamid, Klädd sits, Kromat stativ H630	3510	3770	3860	3980	4180	4820	5020

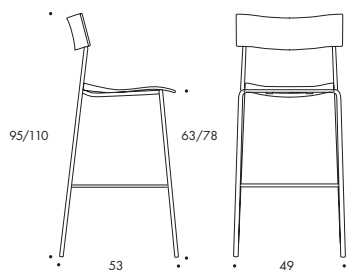

Vikt (kg) 6.2
 Fraktvolym (m³) 0.35
 *Ställkostnad tillkommer vid val av
 Select Color kulör, se tillval.

Vid order, ange:
 Färg sits och rygg
 Tyg och färgnr
 Lackfärg vid pulverlack

CAMPUS AIR BARSTOL, OKLÄDD, H780

Art.nr.	Utförande	Pris
107C224320	Sits och rygg av polyamid, Lackerat* stativ, H780	3170
107C224340	Sits och rygg av polyamid, Kromat stativ, H780	3170

CAMPUS AIR BARSTOL, KLÄDD SITS, H780

Tygåtgång 50x130/150 cm

Art.nr.	Utförande	Kat. A	Kat. B	Kat. C	Kat. D	Kat. E	Kat. F	Kat. G
		21	22	23	24	25	26	27
107C231320	Rygg av polyamid, Klädd sits, Lackerat* stativ H780	3850	4110	4200	4320	4520	5160	5360
107C231340	Rygg av polyamid, Klädd sits, Kromat stativ H780	3850	4110	4200	4320	4520	5160	5360

TILLÄGGSVAL CAMPUS AIR BARSTOL

Art.nr.	Utförande	Pris
		10
144M810220	Ställkostnad Select Color/ färg	2990
144M710210	Accent färg sits & rygg	370
144M211410	Teflonglidfötter	100
144M210510	Stålfötter	100
144M215310	Filtglidfötter	100
144M211610	Gummifötter	100

GRADE

Design Johannes Foersom & Peter Hiort-Lorenzen 2016



Sittskal

Formgjuten återvunnen polypropen. Standardfärger i vitgrå eller grafit. Accentfärger i mörkrött, beige eller blågrönt mot tillägg. Alternativt med klädd sits eller helklädd.

Stativ

4-bensstativ av Ø14 mm pulverlackerat eller kromat stålrör. Fotstöd i Ø11 mm kromat stålrör. Plastglidfot. Sitthöjd 630 eller 780 mm.

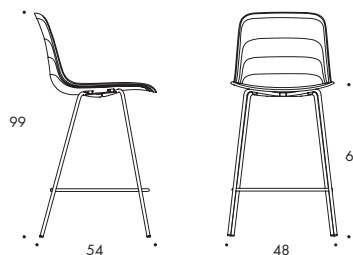

Vikt (kg) 6.5
Fraktvolym (m³) 0.30
*Ställkostnad tillkommer vid val av Select Color kulör, se tillval.

Vid order, ange:
Färg sittskal
Tyg och färgnr
Lackfärg vid pulverlack

GRADE BARSTOL, OKLÄDD, H630

Art.nr.	Utförande	Pris
		10
111C224220	Sittskal i polypropen, Lackerat* stativ H630	3000
111C224240	Sittskal i polypropen, Kromat stativ H630	3000

GRADE BARSTOL, KLÄDD SITS, H630

Tygåtgång 50x140 cm

Art.nr.	Utförande	Kat. A	Kat. B	Kat. C	Kat. D	Kat. E	Kat. F	Kat. G
		21	22	23	24	25	26	27
111C231220	Sittskal i polypropen, Klädd sits, Lackerat* stativ H630	3880	4340	4450	4560	4790	5470	5640
111C231240	Sittskal i polypropen, Klädd sits, Kromat stativ H630	3880	4340	4450	4560	4790	5470	5640

GRADE BARSTOL, HELKLÄDD, H630

Tygåtgång 100x140 cm

Art.nr.	Utförande	Kat. A	Kat. B	Kat. C	Kat. D	Kat. E	Kat. F	Kat. G
		21	22	23	24	25	26	27
111C240220	Helklädd, Lackerat* stativ H630	5170	5740	5990	6220	6710	8040	8400
111C240240	Helklädd, Kromat stativ H630	5170	5740	5990	6220	6710	8040	8400

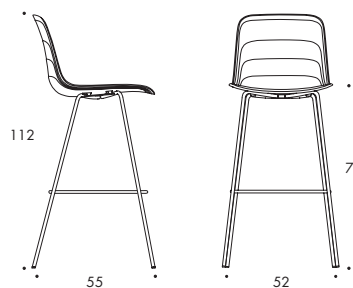

Vikt (kg) 7.0
 Fraktvolym (m³) 0.35
 *Ställkostnad tillkommer vid val av
 Select Color kulör, se tillval.

Vid order, ange:
 Färg sittskal
 Tyg och färgnr
 Lackfärg vid pulverlack

GRADE BARSTOL, OKLÄDD, H790

Art.nr.	Utförande								Pris
									10
111C224320	Sittskal i polypropen, Lackerat* stativ H790								3000
111C224340	Sittskal i polypropen, Kromat stativ H790								3000

GRADE BARSTOL, KLÄDD SITS, H790

Tygåtgång 50x140 cm

Art.nr.	Utförande	Kat. A	Kat. B	Kat. C	Kat. D	Kat. E	Kat. F	Kat. G
		21	22	23	24	25	26	27
111C231320	Sittskal i polypropen, Klädd sits, Lackerat* stativ H790	3880	4340	4450	4560	4790	5470	5640
111C231340	Sittskal i polypropen, Klädd sits, Kromat stativ H790	3880	4340	4450	4560	4790	5470	5640

GRADE BARSTOL, HELKLÄDD, H790

Tygåtgång 100x140 cm

Art.nr.	Utförande	Kat. A	Kat. B	Kat. C	Kat. D	Kat. E	Kat. F	Kat. G
		21	22	23	24	25	26	27
111C240320	Helklädd, Lackerat* stativ H790	5170	5740	5990	6220	6710	8040	8400
111C240340	Helklädd, Kromat stativ H790	5170	5740	5990	6220	6710	8040	8400

TILLÄGGSVAL GRADE BARSTOL

Art.nr.	Utförande								Pris
									10
144M810220	Ställkostnad Select Color/ färg								2990
144M710210	Accent färg sittskal								370
144M213410	Teflonglidfötter								100
144M216310	Filtglidfötter								100

S70-3

Design Börge Lindau & Bo Lindekrantz 1968



Sits

Oklädd sits i ask eller klädd sits, Vit-, grå- eller svartbetsad sits mot tillägg

Stativ

Ø 32 mm stålrör i pulverlackerat eller kromat utförande. Fotstöd alltid i krom.

Upphängningsbar med glidskydd, Staplingsbar vid oklädd sits, Sitthöjd 630 mm.

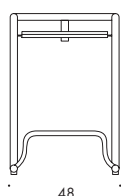
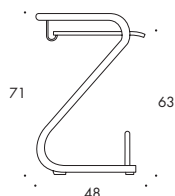

Vikt (kg) 6.3
Fraktvolym (m³) 0.35 / 3
*Ställkostnad tillkommer vid val av
Select Color kulör, se tillval.

Vid order, ange:
Tyg och färgnr
Lackfärg vid pulverlack

S70-3 BARSTOL, OKLÄDD

Art.nr.	Utförande	Pris
119C622120	Sits i trä, Lackerat* stativ	4010
119C622140	Sits i trä, Kromat stativ	4010

S70-3 BARSTOL, KLÄDD SITS

Tygåtgång 150x130/150 cm

Art.nr.	Utförande	Kat. A	Kat. B	Kat. C	Kat. D	Kat. E	Kat. F	Kat. G
		21	22	23	24	25	26	27
119C630120	Klädd sits, Lackerat* stativ	4800	4920	5190	5390	5660	6530	6830
119C630140	Klädd sits, Kromat stativ	4800	4920	5190	5390	5660	6530	6830

TILLÄGGSVAL S70-3 BARSTOL

Art.nr.	Utförande	Pris
144M810220	Ställkostnad Select Color/ färg	2990
119M810150	Bets S70-3 standardfärg	510

TABURETT

Design Edvin Stöhl 1955/2015



Sits

ABS-plast i standardfärger vit, grå eller svart. Accentfärger orange eller röd mot tillägg. Alternativt som klädd. Präglad sitsdetalj av lackerad eller förkromad pressgjuten zink.

Stativ

Ø16mm pulverlackerat eller förkromat stålrör. Glidfötter. Sitshöjd 460, 630 och 780 mm. Höjd 460 är stapelbar.

Övrigt

Pulverlack 800 svart rekommenderas ej. Strukturpulverlack 801 svart rekommenderas istället.

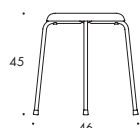

Vikt (kg) 1.9
Fraktvolym (m³) 0.14 / 4
**Ställkostnad tillkommer vid val av Select Color kulör, se tillval.*

Vid order, ange:
Färg sits
Tyg och färgnr
Lackfärg vid pulverlack

TABURETT PALL, OKLÄDD, H450

Art.nr.	Utförande	Pris
120D221120	Sits i ABS plast, Lackerat* stativ H=450 mm	1340
120D221140	Sits i ABS plast, Kromat stativ H=450 mm	1340

TABURETT PALL, KLÄDD SITS, H450

Tygåtgång 50x140 cm

Art.nr.	Utförande	Kat. A	Kat. B	Kat. C	Kat. D	Kat. E	Kat. F	Kat. G
		21	22	23	24	25	26	27
120D230120	Klädd sits, Lackerat* stativ H=450 mm	2020	2510	2630	2750	2980	3340	3530
120D230140	Klädd sits, Kromat stativ H=450 mm	2020	2510	2630	2750	2980	3340	3530

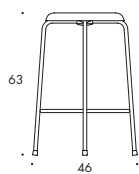

Vikt (kg) 3.4
Fraktvolym (m³) 0.12
**Ställkostnad tillkommer vid val av Select Color kulör, se tillval.*

Vid order, ange:
Färg sits
Tyg och färgnr
Lackfärg vid pulverlack

TABURETT BARPALL, OKLÄDD, H630

Art.nr.	Utförande	Pris
120C221220	Sits i ABS plast, Lackerat* stativ H=630 mm	2320
120C221240	Sits i ABS plast, Kromat stativ H=630 mm	2320

TABURETT BARPALL, KLÄDD SITS, H630

Tygåtgång 50x140 cm

Art.nr.	Utförande	Kat. A	Kat. B	Kat. C	Kat. D	Kat. E	Kat. F	Kat. G
		21	22	23	24	25	26	27
120C230220	Klädd sits, Lackerat* stativ H=630 mm	3020	3500	3630	3750	3990	4340	4520
120C230240	Klädd sits, Kromat stativ H=630 mm	3020	3500	3630	3750	3990	4340	4520

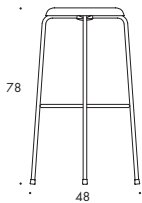

Vikt (kg) 3.7
 Fraktvolym (m³) 0.14
 *Ställkostnad tillkommer vid val av
 Select Color kulör, se tillval.

Vid order, ange:
 Färg sits
 Tyg och färgnr
 Lackfärg vid pulverlack

TABURETT BARPALL, OKLÄDD, H780

Art.nr.	Utförande	Pris
		10
120C221320	Sits i ABS plast, Lackerat* stativ H=780 mm	2320
120C221340	Sits i ABS plast, Kromat stativ H=780 mm	2320

TABURETT BARPALL, KLÄDD SITS, H780

Tygåtgång 50x140 cm

Art.nr.	Utförande	Kat. A	Kat. B	Kat. C	Kat. D	Kat. E	Kat. F	Kat. G
		21	22	23	24	25	26	27
120C230320	Klädd sits, Lackerat* stativ H=780 mm	3020	3500	3630	3750	3990	4340	4520
120C230340	Klädd sits, Kromat stativ H=780 mm	3020	3500	3630	3750	3990	4340	4520

TILLÄGGSVAL TABURETT

Art.nr.	Utförande	Pris
		10
144M810220	Ställkostnad Select Color/ färg	2990
120M710110	Accent färg sits	240
120M218310	Filtglidfötter	100

APERI

Design Julia Läuffer & Marcus Keichel 2016



Sits & rygg

Stoppning av formgjutet kallskum. Sits med Nozag resår.
 OBS! Kan ej kläs i konstläder.

Stativ

Metallsockel i svart pulverlack med ställfötter.

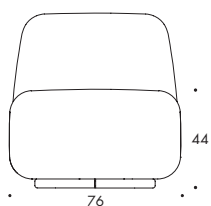
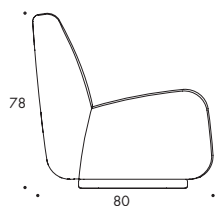

Vikt (kg) 32.0
 Fraktvolym (m³) 0.67
 *Ställkostnad tillkommer vid val av
 Select Color kulör, se tillval.

Vid order, ange:
 Tyg och färgnr

APERI FÅTÖLJ

Tygåtgång 260x140 cm

Art.nr.	Utförande	Kat. A	Kat. B	Kat. C	Kat. D	Kat. E	Kat. F	Kat. G
		21	22	23	24	25	26	27
121E140117	Helklädd	10710	12860	13390	13930	14990	26620	29050

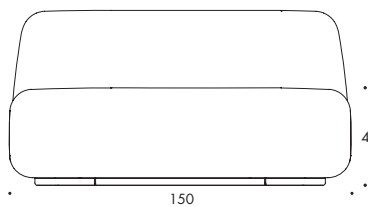
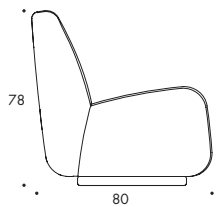

Vikt (kg) 61.0
 Fraktvolym (m³) 1.30
 *Ställkostnad tillkommer vid val av
 Select Color kulör, se tillval.

Vid order, ange:
 Tyg och färgnr

APERI SOFFA, 2-SITS

Tygåtgång 400x140 cm

Art.nr.	Utförande	Kat. A	Kat. B	Kat. C	Kat. D	Kat. E	Kat. F	Kat. G
121G240117	Helklädd	21	22	23	24	25	26	27
		22920	26310	27080	29320	30610	57610	63240

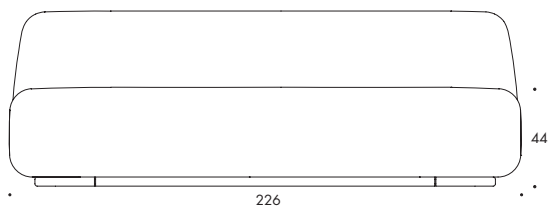
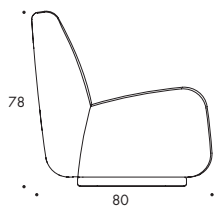

Vikt (kg) 87.0
 Fraktvolym (m³) 2.05
 *Ställkostnad tillkommer vid val
 av Select Color kulör, se tillval.

Vid order, ange:
 Tyg och färgnr

APERI SOFFA, 3-SITS

Tygåtgång 550x140 cm

Art.nr.	Utförande	Kat. A	Kat. B	Kat. C	Kat. D	Kat. E	Kat. F	Kat. G
121G340117	Helklädd	21	22	23	24	25	26	27
		34370	37760	38520	40750	42050	74180	79790

TILLÄGGSVAL APERI SOFFA/FÅTÖLJ

Art.nr.	Utförande	Pris
144M710510	Söm i avvikande färg, Fåtölj & fotpall	1360
144M710610	Söm i avvikande färg, 2-sitssoffa	1920
144M710710	Söm i avvikande färg, 3-sitssoffa	2050

**Sits & rygg**

Fusionsgjuten stomme av glasfiberarmerad polyuretan.

Sits i plywood med stopning av formgjuten kallskum. 3-sits soffa inkl. pocket-spring resårer.

Stativ

Stålrör Ø 18 mm, pulverlackerat eller kromat. Glidfötter.

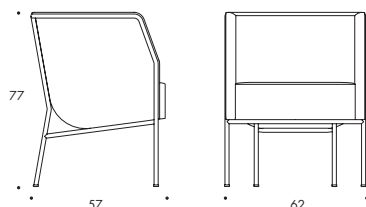

Vikt (kg) 18.0
 Fraktvolym (m³) 0.50
 *Ställkostnad tillkommer vid val av
 Select Color kulör, se tillval.

Vid order, ange:
 Tyg och färgnr
 Lackfärg vid pulverlack

CAJAL FÅTÖLJ

Tygåtgång 210x140 cm

Art.nr.	Utförande	Kat. A	Kat. B	Kat. C	Kat. D	Kat. E	Kat. F	Kat. G
		21	22	23	24	25	26	27
122E140120	Helklädd, Lackerat* stativ	19280	23620	24710	25790	27950	37650	40280
122E140140	Helklädd, Kromat stativ	19280	23620	24710	25790	27950	37650	40280

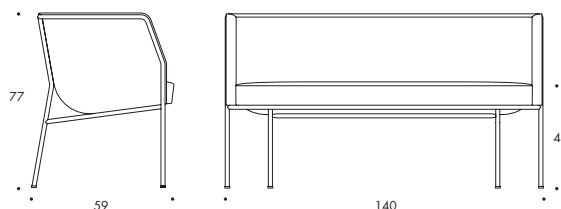

Vikt (kg) 40.0
 Fraktvolym (m³) 1.60
 *Ställkostnad tillkommer vid val av
 Select Color kulör, se tillval.

Vid order, ange:
 Tyg och färgnr
 Lackfärg vid pulverlack

CAJAL SOFFA, 2-SITS

Tygåtgång 310x140 cm

Art.nr.	Utförande	Kat. A	Kat. B	Kat. C	Kat. D	Kat. E	Kat. F	Kat. G
		21	22	23	24	25	26	27
122G240120	Helklädd, Lackerat* stativ	26160	31610	32980	34350	37070	55700	59910
122G240140	Helklädd, Kromat stativ	26160	31610	32980	34350	37070	55700	59910

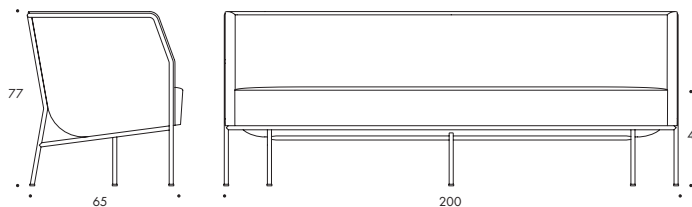

Vikt (kg) 83.0

Fraktvolym (m³) 2.00

*Ställkostnad tillkommer vid val av Select Color kulör, se tillval.

Vid order, ange:

Tyg och färgnr

Lackfärg vid pulverlack

CAJAL SOFFA, 3-SITS

Tygåtgång 520x140 cm

Art.nr.	Utförande	Kat. A	Kat. B	Kat. C	Kat. D	Kat. E	Kat. F	Kat. G
		21	22	23	24	25	26	27
122G340120	Helklädd, Lackerat* stativ	35450	42580	44370	46160	49720	81990	88620
122G340140	Helklädd, Kromat stativ	35450	42580	44370	46160	49720	81990	88620

TILLÄGGSVAL CAJAL SOFFA & FÅTÖLJ

Art.nr.	Utförande	Pris
144M810220	Ställkostnad Select Color/ färg	2990
144M710110	2-färgad klädsel	1060

CINEMA

Design Gunilla Allard 1994



Sits & rygg

Stoppning av formgjutet kallskum. Sits med Nozag resår. Läderklädda armländare, matchande vid läderklädsel annars svart läder som standard.

Stativ

Stålrör av Ø 16 & Ø 19 mm pulverlackerat eller kromat. Glidfötter.

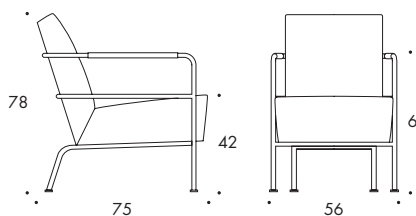

Vikt (kg) 16.6

Fraktvolym (m³) 0.50

*Ställkostnad tillkommer vid val av Select Color kulör, se tillval.

Vid order, ange:

Tyg och färgnr

Lackfärg vid pulverlack

CINEMA FÅTÖLJ

Tygåtgång 160x130/150 cm

Art.nr.	Utförande	Kat. A	Kat. B	Kat. C	Kat. D	Kat. E	Kat. F	Kat. G
		21	22	23	24	25	26	27
124E140140	Helklädd, Kromat stativ	16350	17870	18230	19000	19910	21920	24100
124E140120	Helklädd, Lackerat* stativ	16350	17870	18230	19000	19910	21920	24100

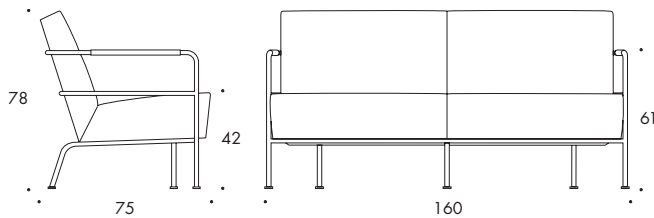

Vikt (kg) 42.0
 Fraktvolym (m³) 1.10
 *Ställkostnad tillkommer vid val av Select Color kulör, se tillval.

Vid order, ange:
 Tyg och färgnr
 Lackfärg vid pulverlack

CINEMA SOFFA

Tygåtgång 450x130/150 cm

Art.nr.	Utförande	Kat. A	Kat. B	Kat. C	Kat. D	Kat. E	Kat. F	Kat. G
		21	22	23	24	25	26	27
124G140140	Helklädd, Kromat stativ	30350	34720	35720	38610	40290	51960	56970
124G140120	Helklädd, Lackerat* stativ	30350	34720	35720	38610	40290	51960	56970

TILLÄGGSVAL CINEMA FÅTÖLJ & SOFFA

Art.nr.	Utförande	Pris
144M810220	Ställkostnad Select Color/ färg	2990
144M710510	Söm i avvikande färg, fåtölj	1360
144M710610	Söm i avvikande färg, 2-sitssoffa	1920

CORSO

Design Peter Andersson 2021



Sits & rygg

Bärväv i svart eller natur linneväv med detaljer i matchande läder.
 Sitt- och ryggdyna i matchande linneväv eller matchande läder med stopning av skuret kallsaum.

Stativ

Stålrör Ø22 mm pulverlackerat eller kromat. Glidfötter.

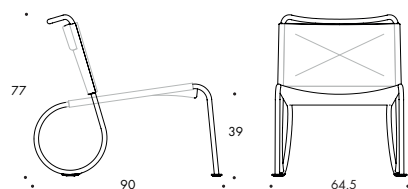

Vikt (kg) 9.5
 Fraktvolym (m³) 0.67
 *Ställkostnad tillkommer vid val av Select Color kulör, se tillval.

Vid order, ange:
 Färg bärväv & dyna
 Färg läderdyna
 Lackfärg vid pulverlack

CORSO FÅTÖLJ, LINNEVÄV

Art.nr.	Utförande	Kat. B
126E140120	Bärväv & klädsel i linneväv, Lackerat* stativ	22
126E140140	Bärväv & klädsel i linneväv, Kromat stativ	16600
		20080

CORSO FÅTÖLJ, LÄDER

Art.nr.	Utförande	Kat. F
126E140120	Bärväv i linneväv & klädsel i Elmo Nordic läder, Lackerat* stativ	26 17970
126E140140	Bärväv i linneväv & klädsel i Elmo Nordic läder, Kromat stativ	21440

TILLÄGGSSVAL CORSO

Art.nr.	Utförande	Pris
144M810220	Ställkostnad Select Color/ färg	10 2990

PORTUS

Design Johannes Foersom & Peter Hiort-Lorenzen 2015



Sits & rygg

Sitsstomme i massivt trä med gjutet kallsaum.

Rygg i formpressat trä med stoppning av kallsaum inkl. kviltad baksida.

Obs! Rygg i läder, konstläder eller tyger med mönsterpassning erbjuds ej. Sits och ryggkudde i dessa material mot förfrågan.

Kudde

Ryggkudde i gjutet kallsaum som standard alt. 1,2 eller 3 dekorationskuddar med dunfyllning.

Vid tvåfärgad klädsel följer rygg-kudden sitsens färg.

Stativ

Ben av pulverlackerat eller kromat Ø35 mm stålrör alt. ask natur. Bets mot tillägg. Glidfötter.

Fåtölj & 2-sitssoffa finns med låg och hög rygg. 3-sits endast låg.

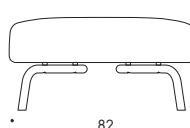
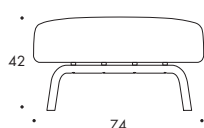

Vikt (kg) 16.0
Fraktvolym (m³) 0.27
*Ställkostnad tillkommer vid val av Select Color kulör, se tillval.

Vid order, ange:
Tyg och färgnr
Lackfärg vid pulverlack

PORTUS BÄNK 1-SITS

Tygåtgång 140x140 cm

Art.nr.	Utförande	Kat. A	Kat. B	Kat. C	Kat. D	Kat. E	Kat. F	Kat. G
127H230120	Helklädd, Lackerade* ben	21 9700	22 11510	23 11970	24 12410	25 13320	26 17720	27 18190
127H230140	Helklädd, Kromade ben	9700	11510	11970	12410	13320	17720	18190
127H230150	Helklädd, Ben i ask	11050	12860	13320	13770	14680	19080	19550

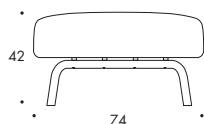

Vikt (kg) 24.0
Fraktvolym (m³) 0.43
*Ställkostnad tillkommer vid val av Select Color kulör, se tillval.

Vid order, ange:
Tyg och färgnr
Lackfärg vid pulverlack

PORTUS BÄNK 2-SITS

Tygåtgång 195x140 cm

Art.nr.	Utförande	Kat. A	Kat. B	Kat. C	Kat. D	Kat. E	Kat. F	Kat. G
127H330120	Helklädd, Lackerade* ben	21 12310	22 14620	23 15190	24 15760	25 16910	26 22520	27 23100
127H330140	Helklädd, Kromade ben	12310	14620	15190	15760	16910	22520	23100
127H330150	Helklädd, Ben i ask	14040	16330	16910	17490	18630	24230	24840

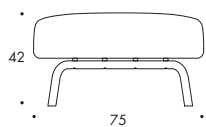

Vikt (kg) 37.0

Fraktvoly (m³) 0.68

*Ställkostnad tillkommer vid val av Select Color kulör, se tillval.

Vid order, ange:

Tyg och färgnr

Lackfärg vid pulverlack

PORTUS BÄNK 3-SITS

Tygåtgång 280x140 cm

Art.nr.	Utförande	Kat. A	Kat. B	Kat. C	Kat. D	Kat. E	Kat. F	Kat. G
		21	22	23	24	25	26	27
127H430120	Helklädd, Lackerade* ben	18430	21880	22740	23570	25330	32680	34980
127H430140	Helklädd, Kromade ben	18430	21880	22740	23570	25330	32680	34980
127H430150	Helklädd, Ben i ask	19720	23180	24030	24890	26620	33960	36270

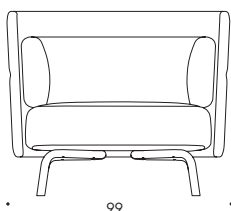
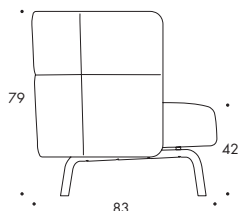

Vikt (kg) 37.0

Fraktvoly (m³) 0.72

*Ställkostnad tillkommer vid val av Select Color kulör, se tillval.

Vid order, ange:

Tyg och färgnr

Lackfärg vid pulverlack

PORTUS FÅTÖLJ LÅG RYGG

Tygåtgång 650x140 cm

Art.nr.	Utförande	Kat. A	Kat. B	Kat. C	Kat. D	Kat. E
		21	22	23	24	25
127E140220	Låg rygg, Helklädd, Lackerade* ben	23260	27320	28340	29370	31400
127E140240	Låg rygg, Helklädd, Kromade ben	23260	27320	28340	29370	31400
127E140250	Låg rygg, Helklädd, Ben i ask	24600	28680	29700	30720	32750

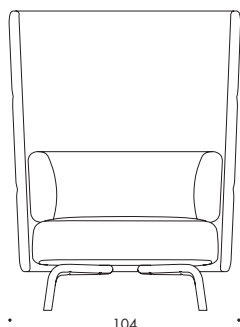
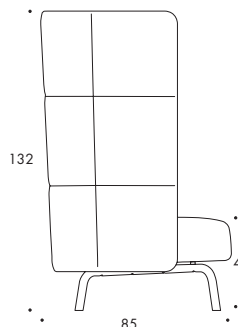

Vikt (kg) 50.0

Fraktvoly (m³) 1.20

*Ställkostnad tillkommer vid val av Select Color kulör, se tillval.

Vid order, ange:

Tyg och färgnr

Lackfärg vid pulverlack

PORTUS FÅTÖLJ HÖG RYGG

Tygåtgång 650x140 cm

Art.nr.	Utförande	Kat. A	Kat. B	Kat. C	Kat. D	Kat. E
		21	22	23	24	25
127E140420	Hög rygg, Helklädd, Lackerade* ben	28870	34440	35840	37230	40030
127E140440	Hög rygg, Helklädd, Kromade ben	28870	34440	35840	37230	40030
127E140450	Hög rygg, Helklädd, Ben i ask	30110	35700	37100	38500	41290

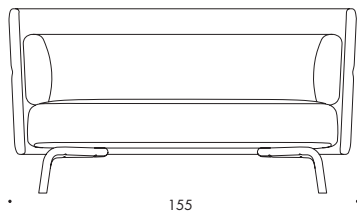
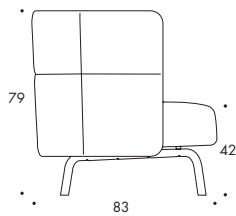

Vikt (kg) 50.0
Fraktvoly (m³) 1.10
**Ställkostnad tillkommer vid val av Select Color kulör, se tillval.*

Vid order, ange:
Tyg och färgnr
Lackfärg vid pulverlack

PORTUS SOFFA 2-SITS LÅG RYGG

Tygåtgång 860x140 cm

Art.nr.	Utförande	Kat. A	Kat. B	Kat. C	Kat. D	Kat. E
		21	22	23	24	25
127G240220	Låg rygg, Helklädd, Lackerade* ben	31860	37460	38850	40250	43040
127G240240	Låg rygg, Helklädd, Kromade ben	31860	37460	38850	40250	43040
127G240250	Låg rygg, Helklädd, Ben i ask	33110	38700	40100	41490	44290

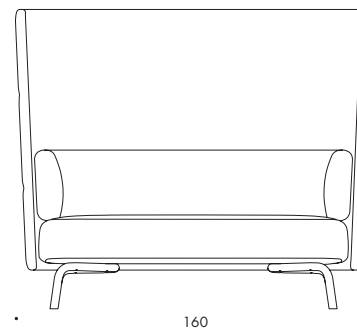
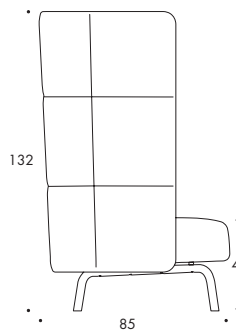

Vikt (kg) 72.0
Fraktvoly (m³) 1.80
**Ställkostnad tillkommer vid val av Select Color kulör, se tillval.*

Vid order, ange:
Tyg och färgnr
Lackfärg vid pulverlack

PORTUS SOFFA 2-SITS HÖG RYGG

Tygåtgång 860x140 cm

Art.nr.	Utförande	Kat. A	Kat. B	Kat. C	Kat. D	Kat. E
		21	22	23	24	25
127G240420	Hög rygg, Helklädd, Lackerade* ben	40840	49250	51360	53450	57660
127G240440	Hög rygg, Helklädd, Kromade ben	40840	49250	51360	53450	57660
127G240450	Hög rygg, Helklädd, Ben i ask	42090	50510	52610	54710	58920

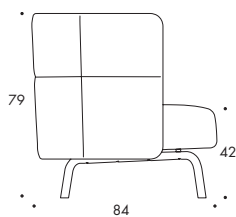

Vikt (kg) 68.0
Fraktvoly (m³) 1.60
**Ställkostnad tillkommer vid val av Select Color kulör, se tillval.*

Vid order, ange:
Tyg och färgnr
Lackfärg vid pulverlack

PORTUS SOFFA 3-SITS LÅG RYGG

Tygåtgång 1100x140 cm

Art.nr.	Utförande	Kat. A	Kat. B	Kat. C	Kat. D	Kat. E
		21	22	23	24	25
127G340220	Låg rygg, Helklädd, Lackerade* ben	44890	51570	53240	54910	58230
127G340240	Låg rygg, Helklädd, Kromade ben	44890	51570	53240	54910	58230
127G340250	Låg rygg, Helklädd, Ben i ask	46150	52820	54490	56160	59490

TILLÄGGSVAL PORTUS

Art.nr.	Utförande	Pris
		10
144M810220	Ställkostnad Select Color/ färg	2990
144M710110	Tvåfärgad klädsel. ryggkudden följer sitsens färg	1060
144M810250	Bets standardfärg	440
127M710210	Dekorationskudde i dun för fåtölj, 1st	330
127M710310	Dekorationskudde i dun för 2-sitssoffa, 2st	630
127M710410	Dekorationskudde i dun för 3-sitssoffa, 3st	950

S70-4 & S70-5

Design Börge Lindau & Bo Lindekrantz 1968



Sits & rygg

Dynor med stoppning av kallsaum

Stativ

Stålrör Ø 35 mm pulverlackerat eller kromat. Glidfötter

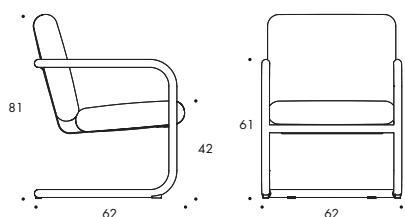

Vikt (kg) 13.1
Fraktvoly (m³) 0.40
*Ställkostnad tillkommer vid val av
Select Color kulör, se tillval.

Vid order, ange:

Tyg och färgnr

Lackfärg vid pulverlack

S70-4 FÅTÖLJ

Tygåtgång 160x130 cm

Art.nr.	Utförande	Kat. A	Kat. B	Kat. C	Kat. D	Kat. E	Kat. F	Kat. G
119E640120	Helklädd, Lackerat* stativ	21	22	23	24	25	26	27
119E640140	Helklädd, Kromat stativ	8550	10740	11300	11850	12960	15290	16470

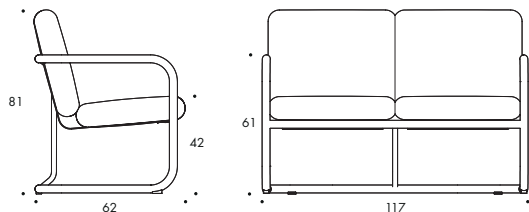

Vikt (kg) 22.9
Fraktvoly (m³) 0.60
*Ställkostnad tillkommer vid val av
Select Color kulör, se tillval.

Vid order, ange:

Tyg och färgnr

Lackfärg vid pulverlack

S70-5 SOFFA

Tygåtgång 320x130 cm

Art.nr.	Utförande	Kat. A	Kat. B	Kat. C	Kat. D	Kat. E	Kat. F	Kat. G
119G640120	Helklädd, Lackerat* stativ	21	22	23	24	25	26	27
119G640140	Helklädd, Kromat stativ	14160	18580	19650	20730	22890	27840	30180

TILLÄGGSVAL S70-4/S70-5

Art.nr.	Utförande	Pris
144M810220	Ställkostnad Select Color/ färg	10 2990

ADDIT

Design Anya Sebton 2012/2013



Sits & rygg

Stomme av träfiberskiva med stoppning av kallsaum.

Stativ

Benstativ av pulverlackerad eller kromad pressgjuten aluminium. Filtglidfötter.

Ryggstativ av Ø19mm pulverlackerat eller kromat stålrör.

Koppling

Inbyggda magneter för koppling av moduler.

Övrigt

Höger/ vänsterdel beskrivs som man sitter i soffan.

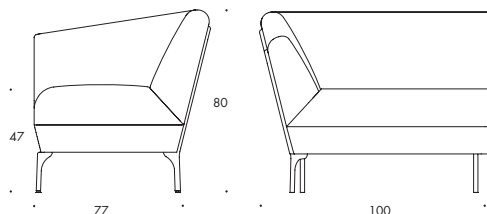

Vikt (kg) 28.5

Fraktvolym (m³) 0.68

*Ställkostnad tillkommer vid val av
Select Color kulör, se tillval.

Vid order, ange:

Tyg och färgnr

Lackfärg vid pulverlack

ADDIT HÖGERSEKTION

Tygåtgång 410x130 cm

Art.nr.	Utförande	Kat. A 21	Kat. B 22	Kat. C 23	Kat. D 24	Kat. E 25	Kat. F 26	Kat. G 27
1291240120	Högersektion, Helklädd, Lackerade* ben	16390	21220	22420	23640	26030	30920	34560
1291240140	Högersektion, Helklädd, Kromade ben	16390	21220	22420	23640	26030	29240	32880

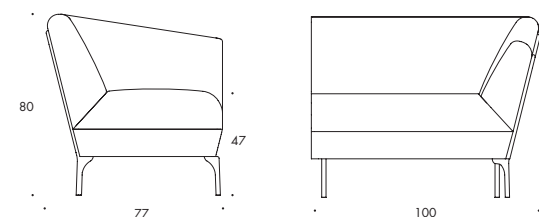

Vikt (kg) 28.5

Fraktvolym (m³) 0.68

*Ställkostnad tillkommer vid val av
Select Color kulör, se tillval.

Vid order, ange:

Tyg och färgnr

Lackfärg vid pulverlack

ADDIT VÄNSTERSEKTION

Tygåtgång 410x130 cm

Art.nr.	Utförande	Kat. A 21	Kat. B 22	Kat. C 23	Kat. D 24	Kat. E 25	Kat. F 26	Kat. G 27
1291340120	Vänstersektion, Helklädd, Lackerade* ben	16390	21220	22420	23640	26030	29240	32880
1291340140	Vänstersektion, Helklädd, Kromade ben	16390	21220	22420	23640	26030	29240	32880

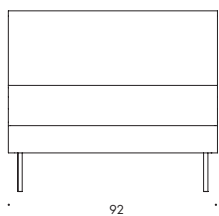
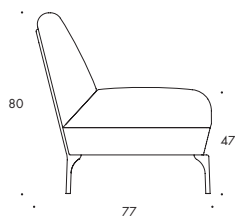

Vikt (kg) 22.0
 Fraktvolym (m³) 0.64
 *Ställkostnad tillkommer vid val av
 Select Color kulör, se tillval.

Vid order, ange:
 Tyg och färgnr
 Lackfärg vid pulverlack

ADDIT MITTSEKTION

Tygåtgång 320x130 cm

Art.nr.	Utförande	Kat. A	Kat. B	Kat. C	Kat. D	Kat. E	Kat. F	Kat. G
		21	22	23	24	25	26	27
1291440120	Mittsektion, Helklädd, Lackerade* ben	13840	17060	17790	18470	20180	24050	26600
1291440140	Mittsektion, Helklädd, Kromade ben	13840	17060	17790	18470	20180	24050	26600

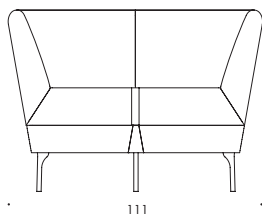
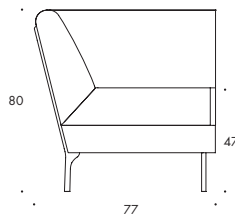

Vikt (kg) 23.5
 Fraktvolym (m³) 0.55
 *Ställkostnad tillkommer vid val av
 Select Color kulör, se tillval.

Vid order, ange:

Tyg och färgnr
 Lackfärg vid pulverlack

ADDIT HÖRNSEKTION

Tygåtgång 390x130 cm

Art.nr.	Utförande	Kat. A	Kat. B	Kat. C	Kat. D	Kat. E	Kat. F	Kat. G
		21	22	23	24	25	26	27
1291540120	Hörnsektion, Helklädd, Lackerade* ben	16740	19650	20460	21300	22860	27340	30630
1291540140	Hörnsektion, Helklädd, Kromade ben	16740	19650	20460	21300	22860	27340	30630

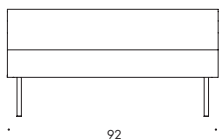
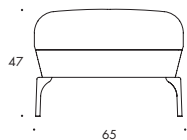

Vikt (kg) 16.0
 Fraktvolym (m³) 0.33
 *Ställkostnad tillkommer vid val av
 Select Color kulör, se tillval.

Vid order, ange:
 Tyg och färgnr
 Lackfärg vid pulverlack

ADDIT FÖTPALL LITEN

Tygåtgång 190x130 cm

Art.nr.	Utförande	Kat. A	Kat. B	Kat. C	Kat. D	Kat. E	Kat. F	Kat. G
		21	22	23	24	25	26	27
129F240220	Liten, Helklädd, Lackerade* ben	9600	11330	11750	12180	13040	15640	16740
129F240240	Liten, Helklädd, Kromade ben	9600	11330	11750	12180	13040	15640	16740

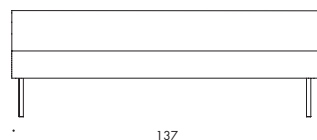
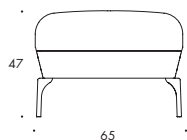

Vikt (kg) 21.4
 Fraktvolym (m³) 0.51
 *Ställkostnad tillkommer vid val av
 Select Color kulör, se tillval.

Vid order, ange:

Tyg och färgnr
 Lackfärg vid pulverlack

ADDIT FÖTPALL STOR

Tygåtgång 280x130 cm

Art.nr.	Utförande	Kat. A	Kat. B	Kat. C	Kat. D	Kat. E	Kat. F	Kat. G
		21	22	23	24	25	26	27
129F240320	Stor, Helklädd, Lackerade* ben	10850	13000	13530	13890	14960	17510	18970
129F240340	Stor, Helklädd, Kromade ben	10850	13000	13530	13890	14960	17510	18970

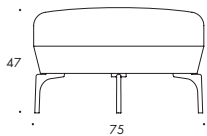

Vikt (kg) 14.5
 Fraktvolym (m³) 0.21
 *Ställkostnad tillkommer vid val av
 Select Color kulör, se tillval.

Vid order, ange:
 Tyg och färgnr
 Lackfärg vid pulverlack

ADDIT OTTOMAN LITEN

Tygåtgång 140x130 cm

Art.nr.	Utförande	Kat. A 21	Kat. B 22	Kat. C 23	Kat. D 24	Kat. E 25	Kat. F 26	Kat. G 27
129F340220	Liten, Helklädd, Lackerade* ben	9180	10080	10320	10540	11000	15350	16080
129F340240	Liten, Helklädd, Kromade ben	9180	10080	10320	10540	11000	15350	16080

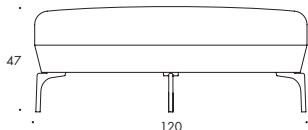

Vikt (kg) 36.0
 Fraktvolym (m³) 0.57
 *Ställkostnad tillkommer vid val av
 Select Color kulör, se tillval.

Vid order, ange:
 Tyg och färgnr
 Lackfärg vid pulverlack

ADDIT OTTOMAN STOR

Tygåtgång 290x130 cm

Art.nr.	Utförande	Kat. A 21	Kat. B 22	Kat. C 23	Kat. D 24	Kat. E 25	Kat. F 26	Kat. G 27
129F340320	Stor, Helklädd, Lackerade* ben	13210	15740	16380	17010	18270	22940	24400
129F340340	Stor, Helklädd, Kromade ben	13210	15740	16380	17010	18270	22940	24400

TILLÄGGSVAL ADDIT

Art.nr.	Utförande	Pris 10	Kat. F 26
144M810220	Ställkostnad Select Color/ färg	2990	
129M710210	Läderklädd stomme & baksida rygg, höger- & vänstersektion		3220
129M710310	Läderklädd stomme & baksida rygg, mittsektion		2560
129M710410	Läderklädd stomme & baksida rygg, hörnsektion		2170
129M710510	Läderklädd stomme liten fotpall & ottoman		830
129M710610	Läderklädd stomme stor fotpall & ottoman		1510



Sits & rygg

Stomme av träfiberskiva. Stopning av kallsaum. OBS! Hög hörnmodul kan ej användas fristående.

Stativ

Medstativ av pulverlackerat eller kromat Ø 22 mm stålrör. Glidfötter. Höga moduler inkl. ställfötter.

Koppling

Inbyggda magneter för koppling av sektioner. Area och Area Radius kan sammankopplas

Bord

Ø10mm pulverlackerad ståltråd med 2mm perforerad plåt, Stativ av Ø22mm stålrör. Glidfötter.

Övrigt

Höger/ vänsterdel beskrivs som man sitter i soffan.

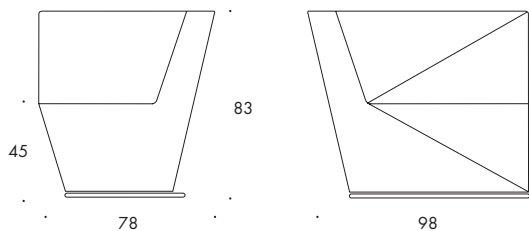

Vikt (kg) 27.5
 Fraktvolym (m³) 0.70
 *Ställkostnad tillkommer vid val av
 Select Color kulör, se tillval.

Vid order, ange:
 Tyg och färgnr
 Lackfärg vid pulverlack

AREA HÖGERSEKTION LÅG RYGG

Tygåtgång 290x140 cm

Art.nr.	Utförande	Kat. A	Kat. B	Kat. C	Kat. D	Kat. E	Kat. F	Kat. G
		21	22	23	24	25	26	27
130I240220	Högersektion låg rygg, Helklädd, Lackerat* stativ	14890	18140	18960	19770	21400	30850	34130
130I240240	Högersektion låg rygg, Helklädd, Kromat stativ	14890	18140	18960	19770	21400	30850	34130

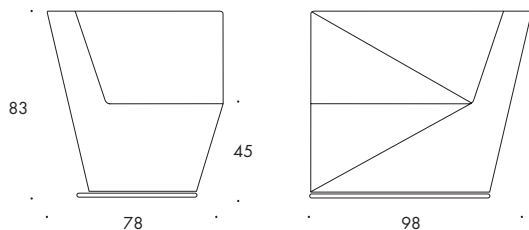

Vikt (kg) 27.5
 Fraktvolym (m³) 0.70
 *Ställkostnad tillkommer vid val av
 Select Color kulör, se tillval.

Vid order, ange:
 Tyg och färgnr
 Lackfärg vid pulverlack

AREA VÄNSTERSEKTION LÅG RYGG

Tygåtgång 290x140 cm

Art.nr.	Utförande	Kat. A	Kat. B	Kat. C	Kat. D	Kat. E	Kat. F	Kat. G
		21	22	23	24	25	26	27
130I340220	Vänstersektion låg rygg, Helklädd, Lackerat* stativ	14890	18140	18960	19770	21400	30850	34130
130I340240	Vänstersektion låg rygg, Helklädd, Kromat stativ	14890	18140	18960	19770	21400	30850	34130

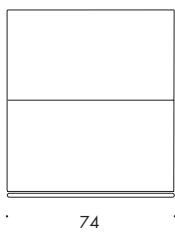
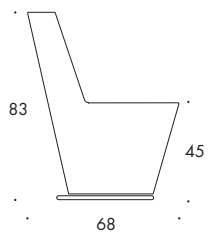

Vikt (kg) 18.6
 Fraktvolym (m³) 0.53
 *Ställkostnad tillkommer vid val av
 Select Color kulör, se tillval.

Vid order, ange:
 Tyg och färgnr
 Lackfärg vid pulverlack

AREA MITTSEKTION LÅG RYGG

Tygåtgång 230x140 cm

Art.nr.	Utförande	Kat. A 21	Kat. B 22	Kat. C 23	Kat. D 24	Kat. E 25	Kat. F 26	Kat. G 27
130I440220	Mittsektion låg rygg, Helklädd, Lackerat* stativ	12120	14170	14690	15190	16210	21900	24080
130I440240	Mittsektion låg rygg, Helklädd, Kromat stativ	12120	14170	14690	15190	16210	21900	24080

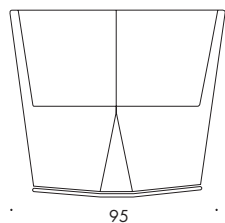
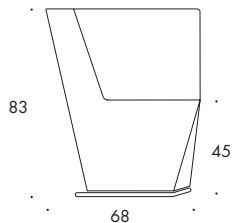

Vikt (kg) 21.4
 Fraktvolym (m³) 0.53
 *Ställkostnad tillkommer vid val av
 Select Color kulör, se tillval.

Vid order, ange:
 Tyg och färgnr
 Lackfärg vid pulverlack

AREA HÖRNSEKTION LÅG RYGG

Tygåtgång 240x140 cm

Art.nr.	Utförande	Kat. A 21	Kat. B 22	Kat. C 23	Kat. D 24	Kat. E 25	Kat. F 26	Kat. G 27
130I540220	Hörnsektion låg rygg, Helklädd, Lackerat* stativ	15340	17660	18240	18810	19940	25910	28090
130I540240	Hörnsektion låg rygg, Helklädd, Kromat stativ	15340	17660	18240	18810	19940	25910	28090

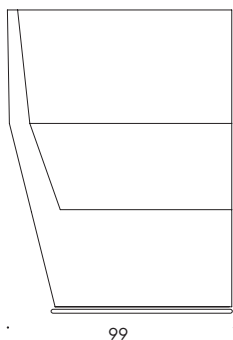
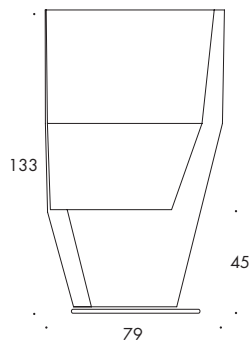

Vikt (kg) 43.5
 Fraktvolym (m³) 1.20
 *Ställkostnad tillkommer vid val av
 Select Color kulör, se tillval.

Vid order, ange:
 Tyg och färgnr
 Lackfärg vid pulverlack

AREA HÖGERSEKTION HÖG RYGG

Tygåtgång 430x150 cm

Art.nr.	Utförande	Kat. A 21	Kat. B 22	Kat. C 23	Kat. D 24	Kat. E 25	Kat. F 26	Kat. G 27
130I240420	Högersektion hög rygg, Helklädd, Lackerat* stativ	26360	31700	33060	34410	37090	50840	52940
130I240440	Högersektion hög rygg, Helklädd, Kromat stativ	26360	31700	33060	34410	37090	50840	52940

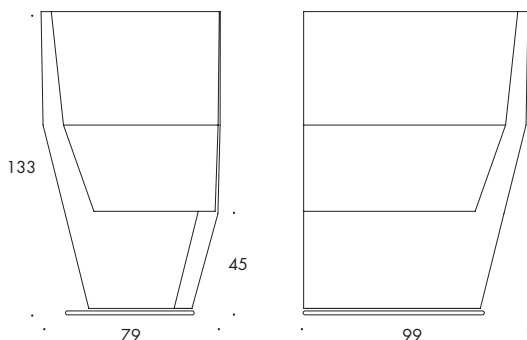

Vikt (kg) 43.5
 Fraktvolym (m³) 1.20
 *Ställkostnad tillkommer vid val av
 Select Color kulör, se tillval.

Vid order, ange:
 Tyg och färgnr
 Lackfärg vid pulverlack

AREA VÄNSTERSEKTION HÖG RYGG

Tygåtgång 430x150 cm

Art.nr.	Utförande	Kat. A	Kat. B	Kat. C	Kat. D	Kat. E	Kat. F	Kat. G
		21	22	23	24	25	26	27
1301340420	Vänstersektion hög rygg, Helklädd, Lackerat* stativ	26360	31700	33060	34410	37090	50840	52940
1301340440	Vänstersektion hög rygg, Helklädd, Kromat stativ	26360	31700	33060	34410	37090	50840	52940

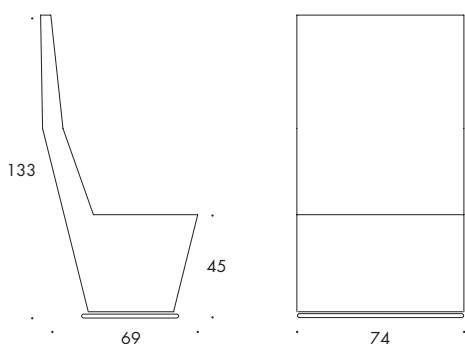

Vikt (kg) 29.0
 Fraktvolym (m³) 1.03
 *Ställkostnad tillkommer vid val av
 Select Color kulör, se tillval.

Vid order, ange:
 Tyg och färgnr
 Lackfärg vid pulverlack

AREA MITTSEKTION HÖG RYGG

Tygåtgång 300x150 cm

Art.nr.	Utförande	Kat. A	Kat. B	Kat. C	Kat. D	Kat. E	Kat. F	Kat. G
		21	22	23	24	25	26	27
1301440420	Mittsektion hög rygg, Helklädd, Lackerat* stativ	21810	25180	26040	26860	28530	39020	40420
1301440440	Mittsektion hög rygg, Helklädd, Kromat stativ	21810	25180	26040	26860	28530	39020	40420

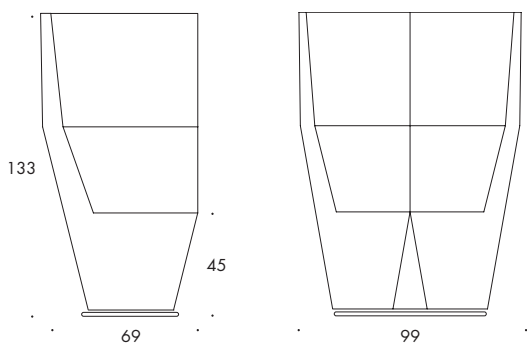

Vikt (kg) 35.0
 Fraktvolym (m³) 1.03
 *Ställkostnad tillkommer vid val av
 Select Color kulör, se tillval.

Vid order, ange:
 Tyg och färgnr
 Lackfärg vid pulverlack

AREA HÖRNSEKTION HÖG RYGG

Tygåtgång 350x150 cm

Art.nr.	Utförande	Kat. A	Kat. B	Kat. C	Kat. D	Kat. E	Kat. F	Kat. G
		21	22	23	24	25	26	27
1301540420	Hörnsektion hög rygg, Helklädd, Lackerat* stativ	27100	30930	31880	33010	34680	45170	46570
1301540440	Hörnsektion hög rygg, Helklädd, Kromat stativ	27100	30930	31880	33010	34680	45170	46570

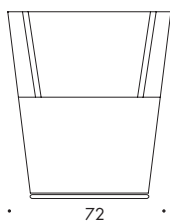
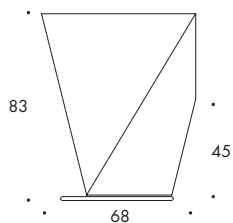

Vikt (kg) 25.
 Fraktvoly (m³) 0.53
 *Ställkostnad tillkommer vid val av
 Select Color kulör, se tillval.

Vid order, ange:
 Tyg och färgnr
 Lackfärg vid pulverlack

AREA FÅTÖLJ

Tygåtgång 260x150 cm

Art.nr.	Utförande	Kat. A 21	Kat. B 22	Kat. C 23	Kat. D 24	Kat. E 25	Kat. F 26	Kat. G 27
130E240220	Helklädd, Lackerat* stativ	11680	14650	15390	16140	17630	30440	32990
130E240240	Helklädd, Kromat stativ	11680	14650	15390	16140	17630	30440	32990

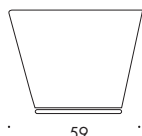
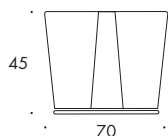

Vikt (kg) 10.0
 Fraktvoly (m³) 0.25
 *Ställkostnad tillkommer vid val av
 Select Color kulör, se tillval.

Vid order, ange:
 Tyg och färgnr
 Lackfärg vid pulverlack

AREA PALL

Tygåtgång 130x150 cm

Art.nr.	Utförande	Kat. A 21	Kat. B 22	Kat. C 23	Kat. D 24	Kat. E 25	Kat. F 26	Kat. G 27
130F330120	Helklädd, Lackerat* stativ	9890	11470	11880	12290	13080	16020	16750
130F330140	Helklädd, Kromat stativ	9890	11470	11880	12290	13080	16020	16750

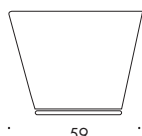
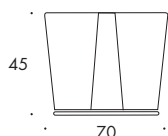

Vikt (kg) 7.5
 Fraktvoly (m³) 0.25
 *Ställkostnad tillkommer vid val av
 Select Color kulör, se tillval.

Vid order, ange:
 Lackfärg

AREA BORD

Art.nr.	Utförande	Pris 10
130J1A1120	Lackerat* stativ	6210

TILLÄGGSVAL AREA

Art.nr.	Utförande	Pris 10
144M810220	Ställkostnad Select Color/ färg	2990
144M710110	2-färgad klädsel	1060

AREA RADIUS

Design Anya Sebton 2016



Sits & rygg

Stomme av träfiberskiva. Stoppning av kallsaum.

Stativ

Medstativ av pulverlackerad eller kromat Ø 22 mm stålrör.

Glidfötter. Höga moduler inkl. ställfötter.

Koppling

Inbyggda magneter för koppling av sektioner.

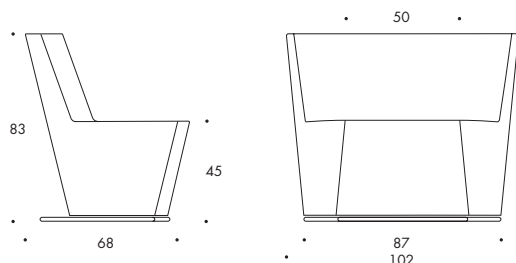

Vikt (kg) 15.2
 Fraktvolym (m³) 0.70
 *Ställkostnad tillkommer vid val av
 Select Color kulör, se tillval.

Vid order, ange:
 Tyg och färgnr
 Lackfärg vid pulverlack

AREA RADIUS 45° LÅG RYGG

Tygåtgång 250x140 cm

Art.nr.	Utförande	Kat. A	Kat. B	Kat. C	Kat. D	Kat. E	Kat. F	Kat. G
1281640220	Sektion 45° låg rygg, Helklädd, Lackerat* stativ	21	22	23	24	25	26	27
1281640240	Sektion 45° låg rygg, Helklädd, Kromat stativ	14450	17610	18410	19200	20780	29950	33240

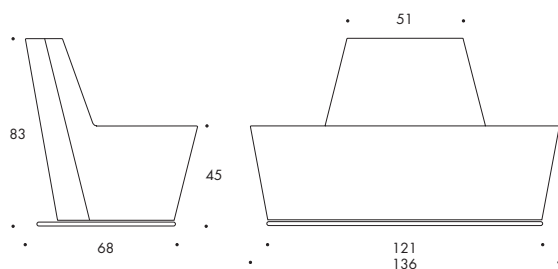

Vikt (kg) 13.9
 Fraktvolym (m³) 1.00
 *Ställkostnad tillkommer vid val av
 Select Color kulör, se tillval.

Vid order, ange:
 Tyg och färgnr
 Lackfärg vid pulverlack

AREA RADIUS 90° LÅG RYGG

Tygåtgång 280x140 cm

Art.nr.	Utförande	Kat. A	Kat. B	Kat. C	Kat. D	Kat. E	Kat. F	Kat. G
1281740220	Sektion 90° låg rygg, Helklädd, Lackerat* stativ	21	22	23	24	25	26	27
1281740240	Sektion 90° låg rygg, Helklädd, Kromat stativ	14450	17610	18410	19200	20780	29950	33590

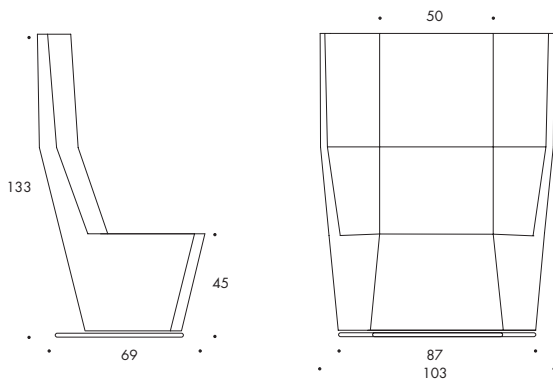

Vikt (kg) 18.2
 Fraktvolym (m³) 1.20
 *Ställkostnad tillkommer vid val av
 Select Color kulör, se tillval.

Vid order, ange:
 Tyg och färgnr
 Lackfärg vid pulverlack

AREA RADIUS 45° HÖG RYGG

Tygåtgång 330x140 cm

Art.nr.	Utförande	Kat. A	Kat. B	Kat. C	Kat. D	Kat. E	Kat. F	Kat. G
		21	22	23	24	25	26	27
1281640420	Sektion 45° hög rygg, Helklädd, Lackerat* stativ	25590	30780	32090	33400	36000	46220	46920
1281640440	Sektion 45° hög rygg, Helklädd, Kromat stativ	25590	30780	32090	33400	36000	46220	46920

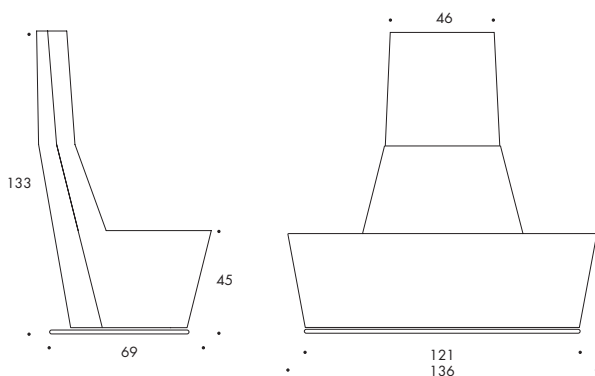

Vikt (kg) 15.9
 Fraktvolym (m³) 1.50
 *Ställkostnad tillkommer vid val av
 Select Color kulör, se tillval.

Vid order, ange:
 Tyg och färgnr
 Lackfärg vid pulverlack

AREA RADIUS 90° HÖG RYGG

Tygåtgång 340x140 cm

Art.nr.	Utförande	Kat. A	Kat. B	Kat. C	Kat. D	Kat. E	Kat. F	Kat. G
		21	22	23	24	25	26	27
1281740420	Sektion 90° hög rygg, Helklädd, Lackerat* stativ	25590	30780	32090	33400	36000	47850	48910
1281740440	Sektion 90° hög rygg, Helklädd, Kromat stativ	25590	30780	32090	33400	36000	47850	48910

TILLÄGGSVAL AREA RADIUS

Art.nr.	Utförande	Pris
144M810220	Ställkostnad Select Color/ färg	2990
144M710110	2-färgad klädsel	1060



Sits & rygg

Stomme av träfiberskiva och stopning av kallsaum. Ställfötter.

Koppling

Alla moduler kan användas fristående eller kopplade. Kopplingsbeslag mot tillägg.

Bord

Kopplingsbord 30x46 cm av 3 mm struktarpulverlackerad stålplåt.

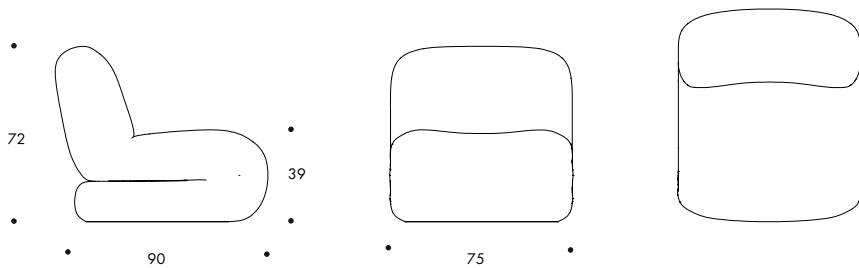

Vikt (kg) 19.5
 Fraktvolym (m³) 0.55
 *Ställkostnad tillkommer vid val av Select Color kulör, se tillval.

Vid order, ange: Tyg och färgnr

BAU FÅTÖLJ RAK

Tygåtgång 240x140 cm

Art.nr.	Utförande	Kat. A	Kat. B	Kat. C	Kat. D	Kat. E	Kat. F	Kat. G
133E240210	Rak, Helklädd	21	22	23	24	25	26	27
		10550	11990	12860	13140	14310	20060	21980

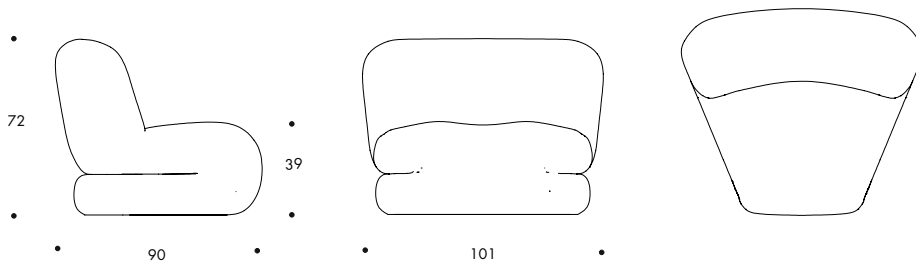

Vikt (kg) 25
 Fraktvolym (m³) 0.70
 *Ställkostnad tillkommer vid val av Select Color kulör, se tillval.

Vid order, ange: Tyg och färgnr

BAU FÅTÖLJ 45° STÄNGD

Tygåtgång 270x140 cm

Art.nr.	Utförande	Kat. A	Kat. B	Kat. C	Kat. D	Kat. E	Kat. F	Kat. G
133E340210	45° stängd, Helklädd	21	22	23	24	25	26	27
		12640	14270	15250	15570	16880	23260	25420

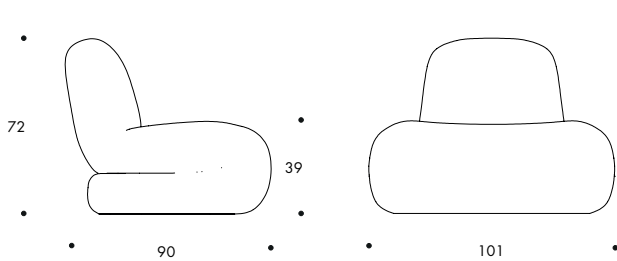

Vikt (kg) 21
 Fraktvolym (m³) 0.70
 *Ställkostnad tillkommer
 vid val av Select Color kulör, se tillval. Vid order, ange:
 Tyg och färgnr

BAU FÅTÖLJ 45° ÖPPEN

Tygåtgång 240x140 cm

Art.nr.	Utförande	Kat. A	Kat. B	Kat. C	Kat. D	Kat. E	Kat. F	Kat. G
133E440210	45° stängd, Helklädd	21	22	23	24	25	26	27
		11890	13330	14200	14480	15650	21510	23430

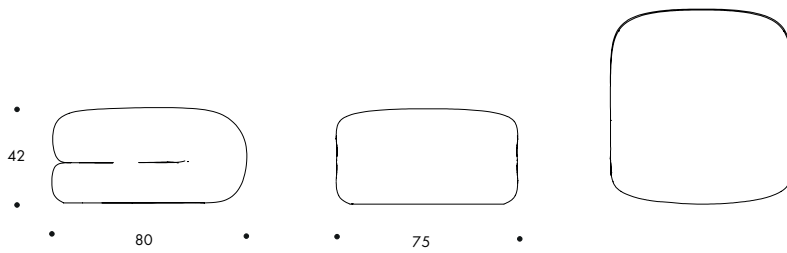

Vikt (kg) 15.5
 Fraktvolym (m³) 0.30
 *Ställkostnad tillkommer
 vid val av Select Color kulör, se tillval. Vid order, ange:
 Tyg och färgnr

BAU PUFF RAK

Tygåtgång 210x140 cm

Art.nr.	Utförande	Kat. A	Kat. B	Kat. C	Kat. D	Kat. E	Kat. F	Kat. G
133F240210	Rak, Helklädd	21	22	23	24	25	26	27
		8880	10120	10890	11130	12150	17030	18720

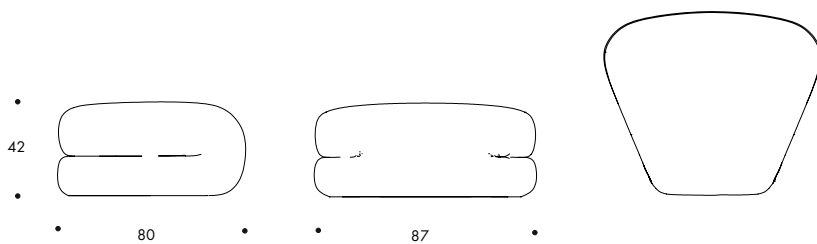

Vikt (kg) 16.5
 Fraktvolym (m³) 0.45
 *Ställkostnad tillkommer
 vid val av Select Color kulör, se tillval. Vid order, ange:
 Tyg och färgnr

BAU PUFF 45° STÄNGD

Tygåtgång 215x140 cm

Art.nr.	Utförande	Kat. A	Kat. B	Kat. C	Kat. D	Kat. E	Kat. F	Kat. G
133F340210	45° stängd, Helklädd	21	22	23	24	25	26	27
		9740	11030	11810	12060	13100	18160	19880

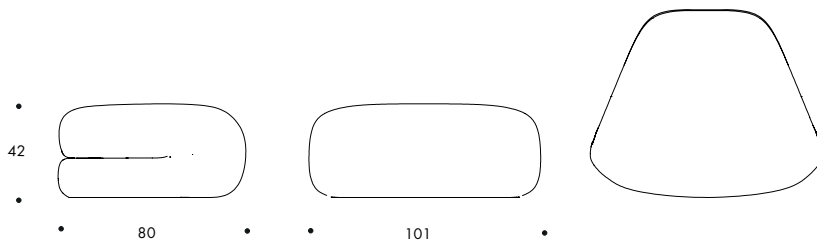

Vikt (kg) 16.5
 Fraktvolym (m³) 0.45
 *Ställkostnad tillkommer vid val av
 Select Color kulör, se tillval.

Vid order, ange:
 Tyg och färgnr

BAU PUFF 45° ÖPPEN

Tygåtgång 215x140 cm

Art.nr.	Utförande	Kat. A	Kat. B	Kat. C	Kat. D	Kat. E	Kat. F	Kat. G
133F440210	45° stängd, Helklädd	21	22	23	24	25	26	27
		10630	11930	12710	12960	14000	19060	20780

KOPPLINGSBORD BAU

Art.nr.	Utförande	Pris
133J1A1120	Kopplingsbord, struktur pulverlack*	90
		1600

TILLÄGGSVAL BAU

Art.nr.	Utförande	Pris
144M810220	Ställkostnad Select Color/ färg	10
133M610110	Kopplingsbeslag, set om 2	2990
		800

SUNNY

Design Gunilla Allard & Note Design Studio 2021/2022



Sits & rygg

Bärväv i svart eller natur linneväv. Dyna med 25% RDS-certifierad sjöfågelfjäder och 75% rivet kallsaum.

Stativ

Ø20mm pulverlackerat eller kromat stålrör. Fötter i pressgjuten zink. Teflonglidfötter.

Stativ finns som fristående fåtölj med eller utan karm och sidobord samt som kopplingsmodul.

Hjul som tillägg på fåtölj med eller utan karm i färgerna svart, vit, grafit eller polerad.

Koppling

Flera moduler kan kopplas samman med kopplingsfötter eller kopplingsbord.

Bord

Kopplingsbord i svart Perfect Sense melamine eller vit högtryckslaminat i 2 olika storlekar

Fast sidobord till fåtölj antingen till höger eller vänster med stag och bordsskiva av 5 mm stålplåt som matchar stativets finish.

Bordsskiva i blå alt. vit återvunnen plast finns som tillval.

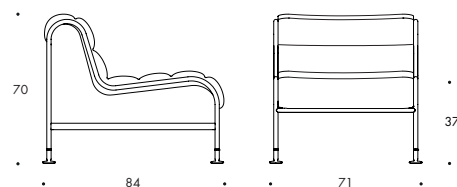

- Vikt (kg) 14.0
- Fraktvolym (m³) 0.67
- *Ställkostnad tillkommer vid val av Select Color kulör, se tillval.

Vid order, ange:
Färg bärväv
Tyg och färgnr
Lackfärg vid pulverlack

SUNNY FÅTÖLJ

Tygåtgång 160x140 cm

Art.nr.	Utförande	Kat. A	Kat. B	Kat. C	Kat. D	Kat. E	Kat. F	Kat. G
		21	22	23	24	25	26	27
131E240120	Helklädd, Bärväv i linne, Lackerat* stativ	13770	15520	16150	16620	17260	19910	20950
131E240140	Helklädd, Bärväv i linne, Kromat stativ	13770	15520	16150	16620	17260	19910	20950

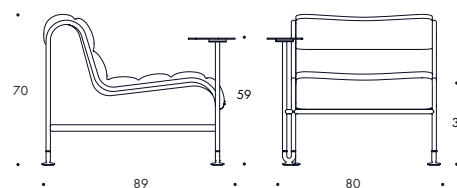

- Vikt (kg) 15.8
- Fraktvolym (m³) 0.67
- *Ställkostnad tillkommer vid val av Select Color kulör, se tillval.

Vid order, ange:
Färg bärväv
Tyg och färgnr
Lackfärg vid pulverlack
Sidobord höger eller vänster

SUNNY FÅTÖJ MED SIDOBORD

Tygåtgång 160x140 cm

Art.nr.	Utförande	Kat. A	Kat. B	Kat. C	Kat. D	Kat. E	Kat. F	Kat. G
		21	22	23	24	25	26	27
131E440120	Matchande sidobord, Helklädd, Bärväv i linne, Lackerat* stativ	17310	19060	19680	20160	20790	23450	24490
131E440140	Matchande sidobord, Helklädd, Bärväv i linne, Kromat stativ	17310	19060	19680	20160	20790	23450	24490

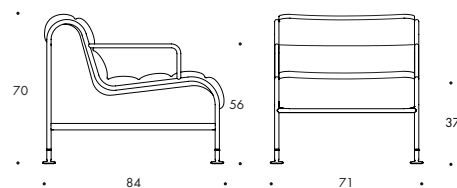

Vikt (kg) 14.7
Fraktvolym (m³) 0.67
*Ställkostnad tillkommer vid val av
Select Color kulör, se tillval.

Vid order, ange:
Färg bärväv
Tyg och färgnr
Lackfärg vid pulverlack

SUNNY FÅTÖJ MED KARM

Tygåtgång 160x140 cm

Art.nr.	Utförande	Kat. A	Kat. B	Kat. C	Kat. D	Kat. E	Kat. F	Kat. G
		21	22	23	24	25	26	27
131E340120	Helklädd, Bärväv i linne, Lackerat* stativ	14430	16180	16800	17280	17910	20570	21610
131E340140	Helklädd, Bärväv i linne, Kromat stativ	14430	16180	16800	17280	17910	20570	21610

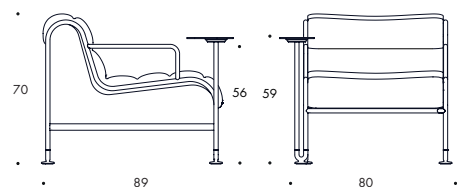

Vikt (kg) 16.5
Fraktvolym (m³) 0.67
*Ställkostnad tillkommer vid val av
Select Color kulör, se tillval.

Vid order, ange:
Färg bärväv
Tyg och färgnr
Lackfärg vid pulverlack
Sidobord höger eller vänster

SUNNY FÅTÖJ MED KARM & SIDOBORD

Tygåtgång 160x140 cm

Art.nr.	Utförande	Kat. A	Kat. B	Kat. C	Kat. D	Kat. E	Kat. F	Kat. G
		21	22	23	24	25	26	27
131E540120	Matchande sidobord, Helklädd, Bärväv i linne, Lackerat* stativ	17970	19710	20340	20820	21450	24100	25140
131E540140	Matchande sidobord, Helklädd, Bärväv i linne, Kromat stativ	17970	19710	20340	20820	21450	24100	25140

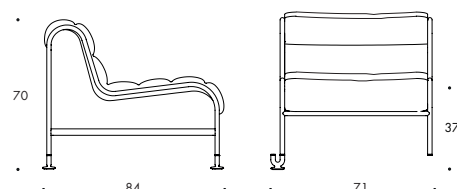

Vikt (kg) 14.0
Fraktvolym (m³) 0.67
*Ställkostnad tillkommer vid val av
Select Color kulör, se tillval.

Vid order, ange:
Färg bärväv
Tyg och färgnr
Lackfärg vid pulverlack

SUNNY KOPPLINGSMODUL

Tygåtgång 160x140 cm

Art.nr.	Utförande	Kat. A	Kat. B	Kat. C	Kat. D	Kat. E	Kat. F	Kat. G
		21	22	23	24	25	26	27
131I240320	Helklädd, Bärväv i linne, Lackerat* stativ, 2 kopplingsfötter	13720	15470	16090	16570	17210	19860	20900
131I240340	Helklädd, Bärväv i linne, Kromat stativ, 2 kopplingsfötter	13720	15470	16090	16570	17210	19860	20900

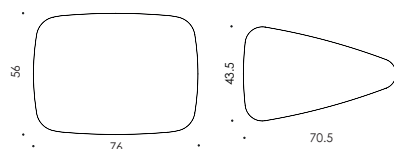

Vikt (kg) 4.1
Fraktvolym (m³) 0.02
*Ställkostnad tillkommer vid val av
Select Color kulör, se tillval.

Vid order, ange:
Ytskikt bordsskiva

SUNNY KOPPLINGSBORD

Art.nr.	Utförande	Pris	
		HPL	50
131J1A1220	Kopplingsbord 30°,	3680	3150
131J1A2220	Kopplingsbord 760 x 560	3680	3150

TILLÄGGSVAL SUNNY

Art.nr.	Utförande	Pris
144M810220	Ställkostnad Select Color/ färg	2990
144M210210	Utbyte glidfot till hjul	450
131M110210	Utbyte till sidobordsskiva i återvunnen plast, Ocean blå/ Alba vit	990

TEIUS

Design Andrés Nilson 2020



Sits & rygg

Klädd sits och rygg i plywood och skuret kallsaum.

Stativ

Pelastativ av strukturlackerat stålrör, Ø 40 mm, med pressgjuten fot av strukturlackerad aluminium. Sarg i svart extruderad aluminium.

Startmodul med 2 ben och kopplingsmodul med 1 ben. Ställfötter. Inställbar standard sitt höjd, 460 & 500 mm.

Polerad aluminiumfot och pelare för sitt höjd 630 mm som tillval.

Armstöd, golv- och väggfäste samt koppling och el/ usb uttag är ytterligare tillval.

Bord

Kopplingsbord, vit eller svart 12 mm kompakt laminat.

Sidobord, vit eller svart 12 mm kompakt laminat med lackerat fäste.

Ståbord av lackerat stålrör. Formpressad bordsskiva i ask natur. Ställfötter.

OBS! Ståbord fungerar ej i kombination med 1200 mm bänk med rygg.

*Ställkostnad tillkommer vid val av Select Color kulör, se tillval.

Val vid order

Tyg och färgnr

Lackfärg

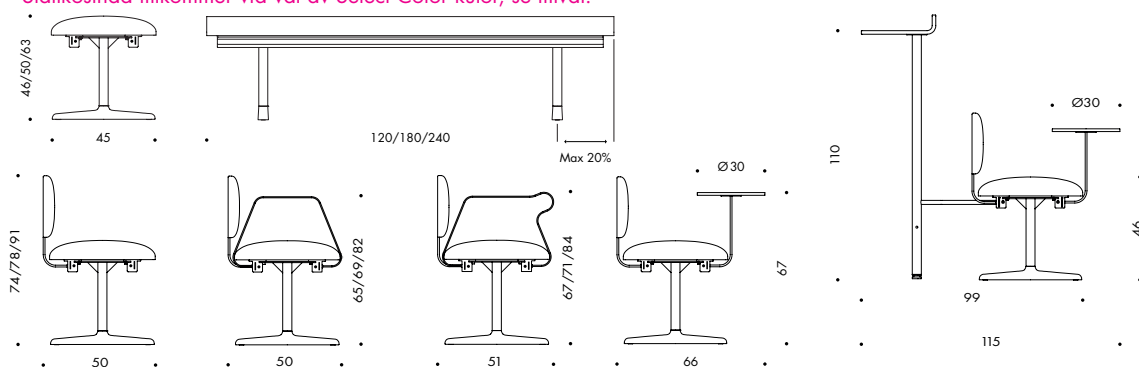

TEIUS BÄNK, STARTMODUL

Tygåtgång L120 = 100x140 cm / L180 = 100x140cm / L240 = 130x140cm

Art.nr.	Utförande	Kat. A	Kat. B	Kat. C	Kat. D	Kat. E	Kat. F	Kat. G	
		21	22	23	24	25	26	27	m ³
132H130220	Startmodul L=120, Helklädd, Lackerade* ben	7250	8170	8680	8850	9070	9950	10700	0.18
132H130320	Startmodul L=180, Helklädd, Lackerade* ben	9220	10140	10660	10820	11030	13340	14500	0.24
132H130420	Startmodul L=240, Helklädd, Lackerade* ben	10950	12160	12820	13040	13310	15090	16230	0.30

TEIUS BÄNK, KOPPLINGSMODUL

Tygåtgång L120 =100x140 cm / L180=100x140cm / L240=130x140cm

Art.nr.	Uttörande	Kat. A	Kat. B	Kat. C	Kat. D	Kat. E	Kat. F	Kat. G	m ³
		21	22	23	24	25	26	27	
132I130220	Kopplingsmodul L=120, Helklädd, Lackerade* ben	6410	7310	7820	7990	8190	9030	9410	0.18
132I130320	Kopplingsmodul L=180, Helklädd, Lackerade* ben	8380	9300	9820	9970	10190	12500	13660	0.24
132I130420	Kopplingsmodul L=240, Helklädd, Lackerade* ben	10110	11320	11980	12190	12470	14240	15390	0.30

TEIUS RYGG

Tygåtgång L120 =95x140 cm / L180=130x140cm / L240=160x140cm

Art.nr.	Uttörande	Kat. A	Kat. B	Kat. C	Kat. D	Kat. E	Kat. F	Kat. G	m ³
		21	22	23	24	25	26	27	
132M740220	Ryggmodul L=120, Helklädd, Lackerat* ryggfäste	2380	3250	3630	3870	4140	4690	5010	0.06
132M740320	Ryggmodul L=180, Helklädd, Lackerat* ryggfäste	3020	4200	4880	5090	5360	7450	8670	0.09
132M740420	Ryggmodul L=240, Helklädd, Lackerat* ryggfäste	3710	5150	5950	6210	6530	8140	9370	0.12

TEIUS KOPPLINGSBORD

Art.nr.	Uttörande	Kom- pakt laminat 60
132J2A2220	Kopplingsbord i kompaktlaminat 12 mm, 60°	3790
132J2A3220	Kopplingsbord i kompaktlaminat 12 mm, 90°	4140

TEIUS STÅBORD & SIDOBORD

Art.nr.	Uttörande	Kom- pakt laminat 60	Fanér 80
132J3A1220	Sidobord i kompaktlaminat 12 mm, Ø 300 mm, Lackerat* fäste	2850	

TILLÄGGSVAL TEIUS

Art.nr.	Uttörande	Pris 10
144M810220	Ställkostnad Select Color/ färg	2990
132M210160	Polerad aluminium fot, pris per st	330
132M410220	Armstöd, Lackerat*, pris per st	1000
132M410320	Armstöd med uppresningshjälp, Lackerat*, pris per st	1340
132M210120	Pelare till ben för sitt höjd 630 mm, Lackerat*, pris per styck	760
132M610220	Golvinfästning, förzinkat, pris per st	340
132M610320	Väggfäste, Lackerat*, pris per st	620
132M610420	Koppling rygg-rygg, Lackerat*, pris per par	560
144M810350	Standardbets, mindre bord	890
132O210217	Strömförsörjning, 2 USB + 1 el Schuko standard, sladdlängd 1.25m	1630
132O210317	Strömförsörjning, 2 + 2 USB Schuko standard, sladdlängd 1.25m	2080
132O210417	Strömförsörjning, 1 + 1 el Schuko standard, sladdlängd 1.25m	1190

**Bordsskiva**

3 mm strukturlackerad stålplåt

Stativ

Pelare av Ø 25mm strukturlackerad stål rör. Fotplatta av pulverlackerad eller kromad stålplåt mot tillägg. Filglidfot.

*Ställkostnad tillkommer vid val av Select Color kulör, se tillval.

Vid order, ange:

Färg pulverlack

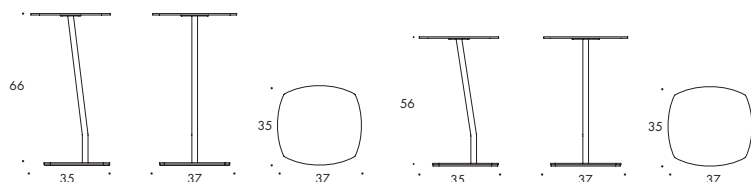
**ADD BORD, H660**

Art.nr.	Utförande	Pris	10	kg	m ³
101J3A1220	Lackerat*, H660	4200	7.5	0.14	

ADD BORD, H560

Art.nr.	Utförande	Pris	10	kg	m ³
101J2A1220	Lackerat*, H560 mm	4200	7.4	0.11	

TILLÄGGSVAL ADD BORD

Art.nr.	Utförande	Pris	10
144M810220	Ställkostnad Select Color/ färg	2990	
101M310140	Kromad fotplatta & pelarbas	760	
144M410110	Avtagbar toppskiva i kork	1370	

ADD CABLE TABLE

Design Anya Sebton 2018



Bordsskiva

3 mm strukturlackerad stålplåt

Stativ

Trycksvarvad fot av stål med pelare av Ø 25mm strukturlackerad stålrör. Filtglidfötter.

El

5 m inrullningsbar kabelvinda och antracitfärgade uttag.

2 st eluttag. Eluttag finns för de mest förekommande standarder.

Mot tillägg uttag med 1 st el och 1 st USB laddning.

*Ställkostnad tillkommer vid val av Select Color kulör, se tillval.

Vid order, ange:

Färg pulverlack

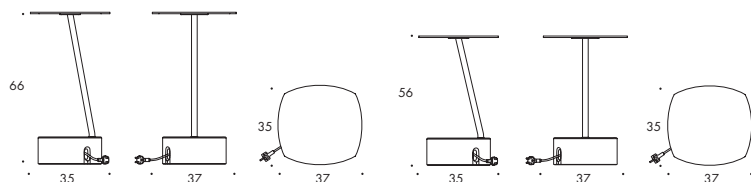

ADD CABLE TABLE, H660

Art.nr.	Utförande	Pris		
		10	kg	m ³
101J3A1320	Lackerat*, Inkl 2 st eluttag, H660mm	8440	12.9	0.14

ADD CABLE TABLE, H560

Art.nr.	Utförande	Pris		
		10	kg	m ³
101J2A1320	Lackerat*, Inkl 2 st eluttag, H560mm	8440	12.8	0.11

TILLÄGGSVAL ADD CABLE TABLE

Art.nr.	Utförande	Pris
		10
144M810220	Ställkostnad Select Color/ färg	2990
144M410110	Avtagbar toppskiva i kork	1370
101M510210	Alternativt strömuttag med 1 st el + 1 st USB A + 1st USB C	1460

ARCHAL T

Design Johannes Foersom & Peter Hiort-Lorenzen 2014



Bordsskiva

Träfiberskiva i 19 mm vitgrå melamin med matchande plastkantlist.

Stativ

Strukturlackerat eller kromat stativ med pelare av 40x40 mm stålrör.

Fot av pulverlackerad eller polerad pressgjuten aluminium. Grafit eller vit ställfot.

Tillgängligt i höjderna 730 som standard och 900 och 1100 mm mot tillägg.

Kopplade bord

Bord kan kopplas med snabbkoppling eller permanent koppling.

Vid permanent koppling placeras ben i bordsskarven. Se skiss nedan. Avdrag med 990 SEK per koppling.

Andra utföranden

För andra storlekar, bordsytor eller utföranden ej listade nedan begär offert.

*Ställkostnad tillkommer vid val av Select Color kulör, se tillval.

Vid order, ange:

Färg pulverlack

Höjd

Färg ställfot

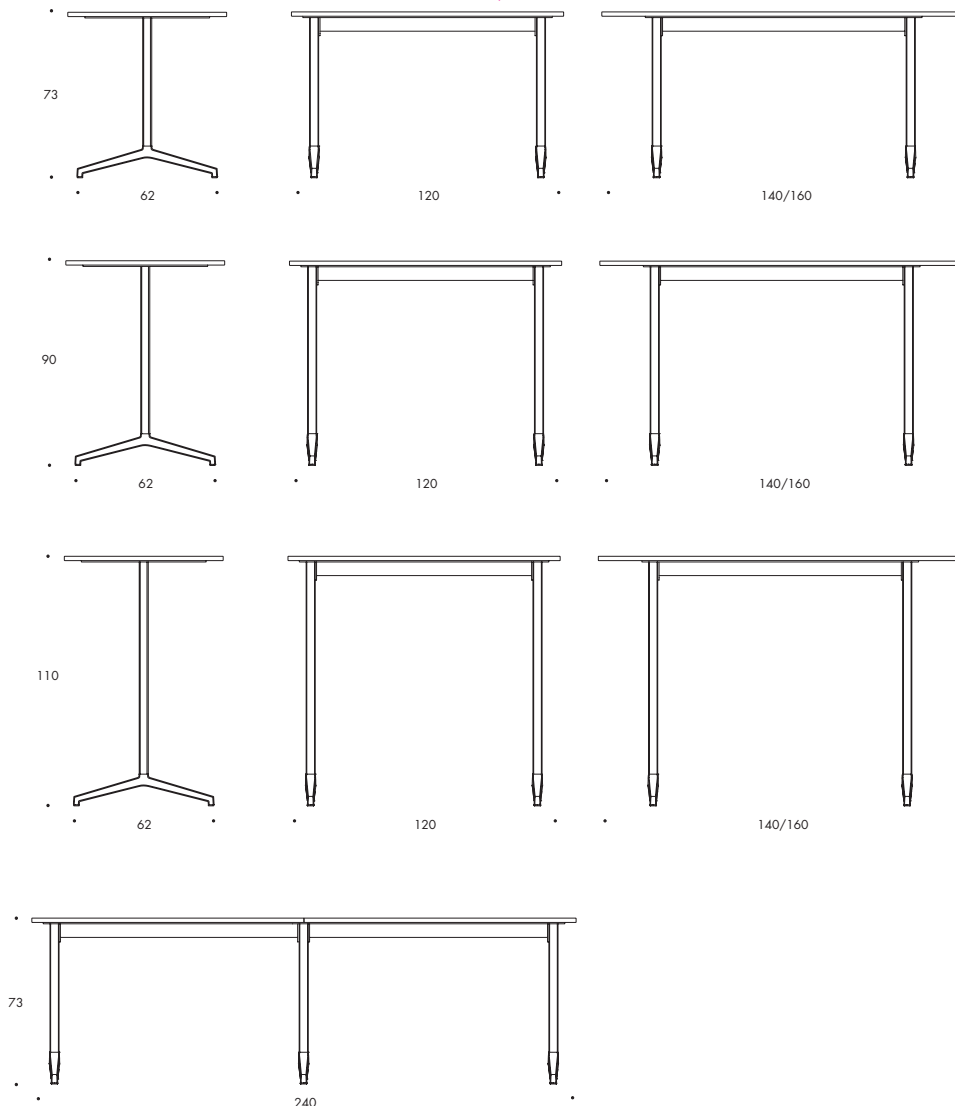

ARCHAL T BORD

Art.nr.	Utförande	Melamin		
		30	kg	m ³
104J1T1120	Bordskiva 1200 x 600, Lackerat* stativ	8260	18.0	0.28
104J1T2120	Bordskiva 1400 x 700, Lackerat* stativ	8580	23.0	0.32
104J1T3120	Bordskiva 1600 x 800, Lackerat* stativ	9540	32.0	0.36
104J1T4120	Bordskiva 1800 x 800, Lackerat* stativ	9910	34.0	0.38
104J1T1160	Bordskiva 1200 x 600, Stativ i polerad aluminium	9380	18.0	0.28
104J1T2160	Bordskiva 1400 x 700, Stativ i polerad aluminium	9690	23.0	0.32
104J1T3160	Bordskiva 1600 x 800, Stativ i polerad aluminium	10640	32.0	0.36
104J1T4160	Bordskiva 1800 x 800, Stativ i polerad aluminium	11010	34.0	0.38

TILLÄGGSVAL ARCHAL T

Art.nr.	Utförande	Pris
		10
144M810220	Ställkostnad Select Color/ färg	2990
104M210710	Höjd 900	630
104M210810	Höjd 1100	1110
144M610610	Kopplingsbeslag komplett (snabbkoppling)	520

Bordsskiva

Träfiberskiva i 19 mm vitgrå melamin med matchande plastkantlist.

Stativ

Strukturlackerat eller kromat stativ med pelare av 40x40 mm stålrör.

Fot av lackerad eller polerad pressgjuten aluminium. Grafit eller vit plastglidfot.

Tillgängligt i höjderna 620 och 730 som standard, 900 och 1100 mm mot tillägg.

Andra utföranden

För andra storlekar, bordsytor eller utföranden ej listade nedan begär offert.

*Ställkostnad tillkommer vid val av Select Color kulör, se tillval.

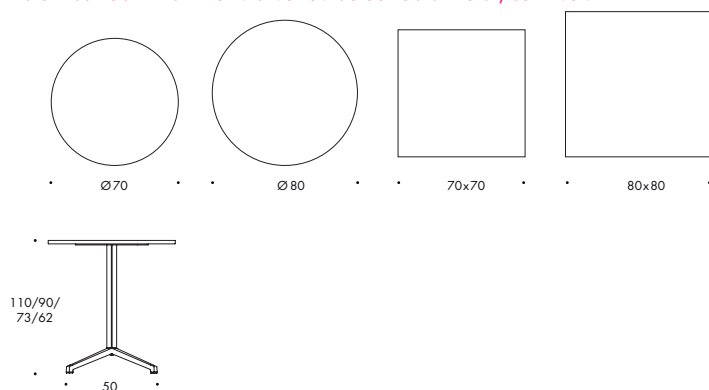

Vid order, ange:

Färg pulverlack

Höjd

Färg glidfot

ARCHAL X BORD

Art.nr.	Utförande	Melamin 30	kg	m ³
104J1X1120	Bordsskiva Ø 700, Lackerat* stativ	5630	16.9	0.31
104J1X2120	Bordsskiva 700 x 700, Lackerat* stativ	5630	16.1	0.31
104J1X3120	Bordsskiva Ø 800, Lackerat* stativ	5730	18.0	0.45
104J1X1160	Bordsskiva Ø 700, Stativ i polerad aluminium	6310	16.9	0.31
104J1X2160	Bordsskiva 700 x 700, Stativ i polerad aluminium	6310	16.1	0.31
104J1X3160	Bordsskiva Ø 800, Stativ i polerad aluminium	6400	18.0	0.45

TILLÄGGSVAL ARCHAL X

Art.nr.	Utförande	Pris 10
144M810220	Ställkostnad Select Color/ färg	2990
104M210510	Höjd 900	430
104M210610	Höjd 1100	680



Bordsskiva

22 mm träfiberskiva belagd med:

Fanér: ek eller ask natur med matchande träkantlist. Betsad bordsskiva mot tillägg.

Linoleum: Forbo Furniture med matchande plastkantlist när det är möjligt. Obs! Matchande kantlist saknas till vissa kulörer, avvikande kantlist erbjuds enl. ök.

Högtryckslaminat: vit med matchande plastkantlist.

Melamin: vit med matchande plastkantlist.

Perfect Sense melamin matt anti-fingerprint yta: svart med matchande plastkantlist.

Stativ

Ben av strukturlackerad pressgjuten aluminium med svarta ställfötter.

Höjd 740 mm som standard och 900 mm mot tillägg.

Sarg av strängsprutad anodiserad aluminium.

Valbart om sarg ska sluta 1 cm eller 31 cm från bordets kortsida. 31 cm standard vid ej val.

Andra utföranden

För andra storlekar, bordsytor eller utföranden ej listade nedan begär offert.

*Ställkostnad tillkommer vid val av Select Color kulör, se tillval.

Vid order, ange:

Ytskikt på bordsskiva

Lackfärg

Höjd ben

Indrag sarg

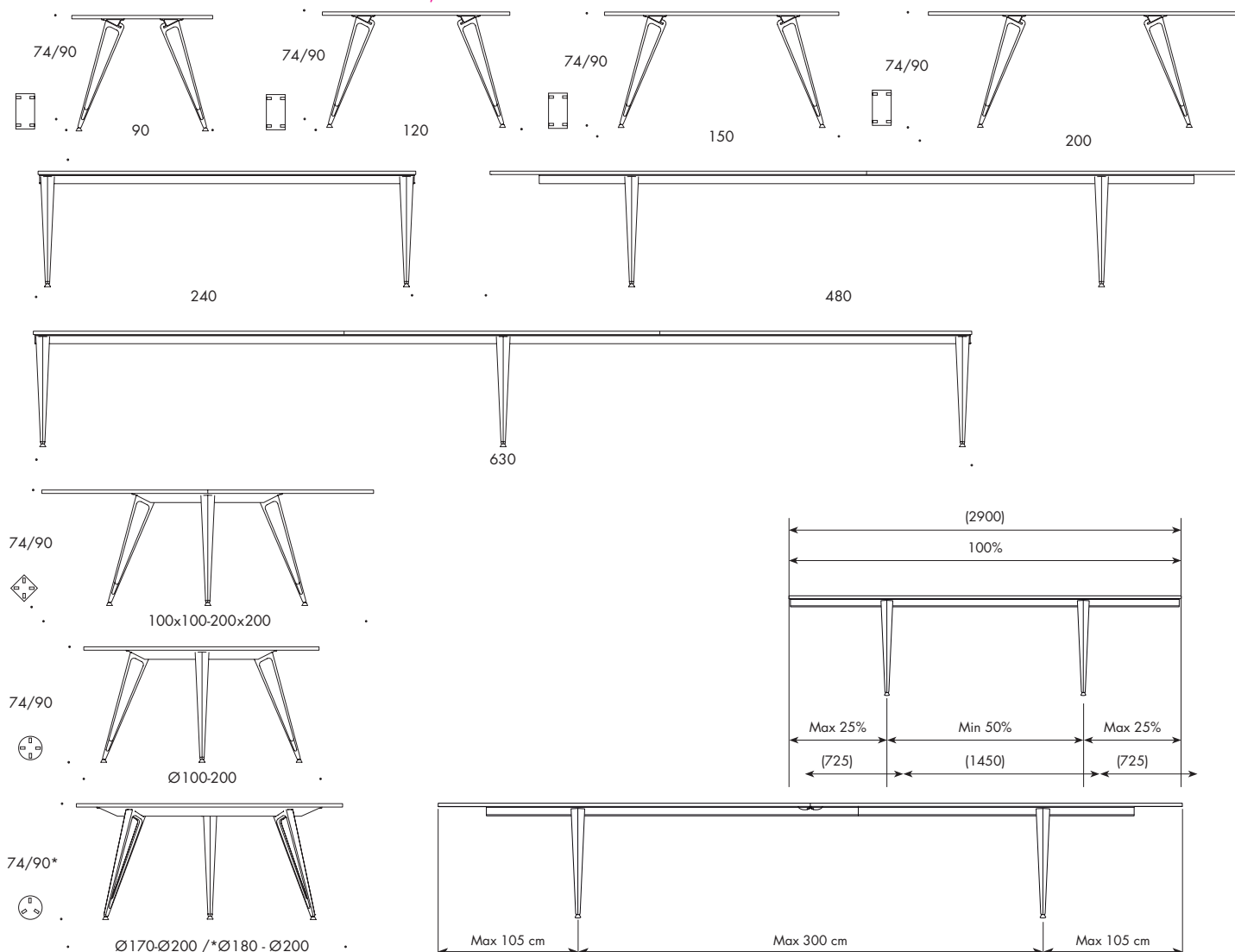

ATTACH BORD. REKTANGULÄRT

Art.nr.	Utförande	Melamin 30	Perfect Sense 40	HPL 50	Linoleum 70	Fanér 80
135J1AA120	Bordsskiva B=900-1200, L=1600-2100, Lackerade* ben	18060	19690	23080	26680	26680
135J1BA120	Bordsskiva B=900-1200, L=2101-2400, Lackerade* ben	19690	21680	25990	30290	30290
135J1CA120	Bordsskiva B=900-1200, L=2401-2900, Lackerade* ben	21910	23880	29120	34250	34250
135J1DA120	Bordsskiva B=900-1200, L=2901-3200, Lackerade* ben	29480	32160	37860	43680	43680
135J1EA120	Bordsskiva B=900-1200, L=3201-3600, Lackerade* ben	30650	33440	39970	46480	46480
135J1FA120	Bordsskiva B=900-1200, L=3601-4200, Lackerade* ben	33090	36000	43680	51140	51140
135J1GA120	Bordsskiva B=900-1200, L=4201-4800, Lackerade* ben	36240	39500	48580	57080	57080
135J1HA120	Bordsskiva B=900-1200, L=4801-5200, Lackerade* ben	41710	45430	55460	65010	65010
135J1IA120	Bordsskiva B=900-1200, L=5201-5800, Lackerade* ben	44040	48000	59060	69550	69550
135J1JA120	Bordsskiva B=900-1200, L=5801-6300, Lackerade* ben	50910	55460	67560	79210	79210
135J1AB120	Bordsskiva B=1201-1400, L=1600-2100, Lackerade* ben	21210	23080	27150	31340	31340
135J1BB120	Bordsskiva B=1201-1400, L=2101-2400, Lackerade* ben	23300	25410	30520	35650	35650
135J1CB120	Bordsskiva B=1201-1400, L=2401-2900, Lackerade* ben	25520	27850	34140	40080	40080
135J1DB120	Bordsskiva B=1201-1400, L=2901-3200, Lackerade* ben	33440	36470	43340	50210	50210
135J1EB120	Bordsskiva B=1201-1400, L=3201-3600, Lackerade* ben	34840	37980	45790	53470	53470
135J1FB120	Bordsskiva B=1201-1400, L=3601-4200, Lackerade* ben	37510	40900	50090	58950	58950
135J1GB120	Bordsskiva B=1201-1400, L=4201-4800, Lackerade* ben	41010	44740	55570	65700	65700
135J1HB120	Bordsskiva B=1201-1400, L=4801-5200, Lackerade* ben	47300	51610	63490	74790	74790
135J1IB120	Bordsskiva B=1201-1400, L=5201-5800, Lackerade* ben	49980	54400	67800	80150	80150
135J1JB120	Bordsskiva B=1201-1400, L=5801-6300, Lackerade* ben	57320	62440	77000	90750	90750
135J1AC120	Bordsskiva B=1401-1600, L=1600-2100, Lackerade* ben	22370	24350	29250	34020	34020
135J1BC120	Bordsskiva B=1401-1600, L=2101-2400, Lackerade* ben	24700	26920	33090	38910	38910
135J1CC120	Bordsskiva B=1401-1600, L=2401-2900, Lackerade* ben	27150	29600	37050	44040	44040
135J1DC120	Bordsskiva B=1401-1600, L=2901-3200, Lackerade* ben	35310	38440	46720	54640	54640
135J1EC120	Bordsskiva B=1401-1600, L=3201-3600, Lackerade* ben	36930	40310	49630	58480	58480
135J1FC120	Bordsskiva B=1401-1600, L=3601-4200, Lackerade* ben	39970	43570	54530	64650	64650
135J1GC120	Bordsskiva B=1401-1600, L=4201-4800, Lackerade* ben	43810	47760	60570	72350	72350
135J1HC120	Bordsskiva B=1401-1600, L=4801-5200, Lackerade* ben	50450	54990	69090	82120	82120
135J1IC120	Bordsskiva B=1401-1600, L=5201-5800, Lackerade* ben	53360	58130	73860	88180	88180
135J1JC120	Bordsskiva B=1401-1600, L=5801-6300, Lackerade* ben	61040	66520	83760	99600	99600

ATTACH, RUNT BORD

Art.nr.	Utförande	Melamin 30	Perfect Sense 40	HPL 50	Linoleum 70	Fanér 80
135J1X1120	Rund bordsskiva Ø1000-1200, 4 st Lackerade* ben	17600	19220	20510	22490	22490
135J1X2120	Rund bordsskiva Ø1201-1500, 4 st Lackerade* ben	20040	21910	24470	27380	27380
135J1X3120	Rund bordsskiva Ø1501-1600, 4 st Lackerade* ben	22260	24240	28080	-	-
135J1X4120	Rund bordsskiva Ø1501-1700, 4 st Lackerade* ben	-	-	-	32980	32980
135J1X5120	Rund bordsskiva Ø1701-1800, 3 st Lackerade* ben	-	-	-	37170	37170
135J1X6120	Rund bordsskiva Ø1801-2000, 3 st Lackerade* ben	-	-	-	-	41830

ATTACH, KVADRATISKT BORD

Art.nr.	Utförande	Melamin 30	Perfect Sense 40	HPL 50	Linoleum 70	Fanér 80
135J1Y1120	Kvadratisk bordsskiva 1000x1000-1200x1200, 4 st Lackerade* ben	17600	19220	20510	23300	23300
135J1Y2120	Kvadratisk bordsskiva 1201x1201-1500x1500, 4 st Lackerade* ben	20040	21790	24470	28670	28670
135J1Y3120	Kvadratisk bordsskiva 1501x1501-1600x1600, 4 st Lackerade* ben	22260	24240	28080	-	-
135J1Y4120	Kvadratisk bordsskiva 1501x1501-1700x1700, 4 st Lackerade* ben	-	-	-	34840	34840
135J1Y5120	Kvadratisk bordsskiva 1701x1701-1800x1800, 4 st Lackerade* ben	-	-	-	41710	-
135J1Y6120	Kvadratisk bordsskiva 1701x1701-2000x2000, 4 st Lackerade* ben	-	-	-	-	42060

TILLÄGGSVAL ATTACH

Art.nr.	Utförande	Pris 10
144M810220	Ställkostnad Select Color/ färg	2990
135M210110	Attach ben H=900, pris per ben	1720
135M310110	Attach ben med slipade sidor, pris per ben	880
144M810450	Betsad bordsskiva +5% på pris för faner	

**Bordsskiva**

16 mm plywood belagd med:

Askfaner natur. Betsad bordsskiva mot tillägg.

Linoleum i färgerna "mushroom" och "charcoal". Klarlackad kant.

Carrara marmor finns för storlek 40x40 cm.

Stativ

Ø 12 mm, i pulverlackerad eller kromad massiv ståltråd. Glidfötter.

Andra utföranden

För andra storlekar, bordssytor eller utföranden ej listade nedan begär offert.

*Ställkostnad tillkommer vid val av Select Color kulör, se tillval.

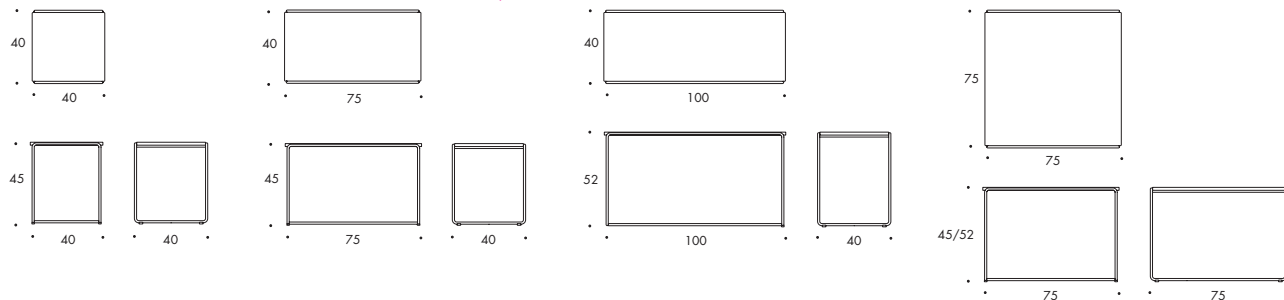

Vid order, ange:

Ytskikt på bordsskiva

Färg pulverlack

CAJAL BORD, H450

Art.nr.	Utförande	Linoleum	Fanér	Marmor	kg	m ³
		70	80	90		
122J2A1120	Bordsskiva 400x400, Lackerat* stativ H=450 mm	4760	4760	10160	5.3	0.13
122J2A1140	Bordsskiva 400x400, Kromat stativ H=450 mm	5000	5000	11830	5.3	0.13
122J2B1120	Bordsskiva 750x400, Lackerat* stativ H=450 mm	5940	5940	-	7.5	0.15
122J2B1140	Bordsskiva 750x400, Kromat stativ H=450 mm	6230	6230	-	7.5	0.15
122J2B2120	Bordsskiva 750x750, Lackerat* stativ H=450 mm	6970	6970	-	12.6	0.46
122J2B2140	Bordsskiva 750x750, Kromat stativ H=450 mm	7330	7330	-	12.6	0.46

CAJAL BORD, H520

Art.nr.	Utförande	Linoleum	Fanér	kg	m ³
		70	80		
122J3C1120	Bordsskiva 1000x400, Lackerat* stativ H=520 mm	6830	6830	10.3	0.22
122J3C1140	Bordsskiva 1000x400, Kromat stativ H=520 mm	7170	7170	10.3	0.22
122J3B2120	Bordsskiva 750x750, Lackerat* stativ H=520 mm	6970	6970	12.9	0.46
122J3B2140	Bordsskiva 750x750, Kromat stativ H=520 mm	7330	7330	12.9	0.46

TILLÄGGSVÅL CAJAL BORD

Art.nr.	Utförande	Pris
		10
144M810220	Ställkostnad Select Color/ färg	2990
144M810350	Standardbets, mindre bord	890



Bordsskiva

19 mm träfiberskiva belagd med vitgrå melamin med matchande platskantlist

Stativ

Ben av plattovala pulverlackerade eller kromade stålrör 40x20 mm. Ställbara glidfötter. Sarg av rektangulära elförzinkade stålrör 40x20 mm.

Andra utföranden

För andra storlekar, bordsytor eller utföranden ej listade nedan begär offert.

*Ställkostnad tillkommer vid val av Select Color kulör, se tillval.

Vid order, ange:

Färg pulverlack

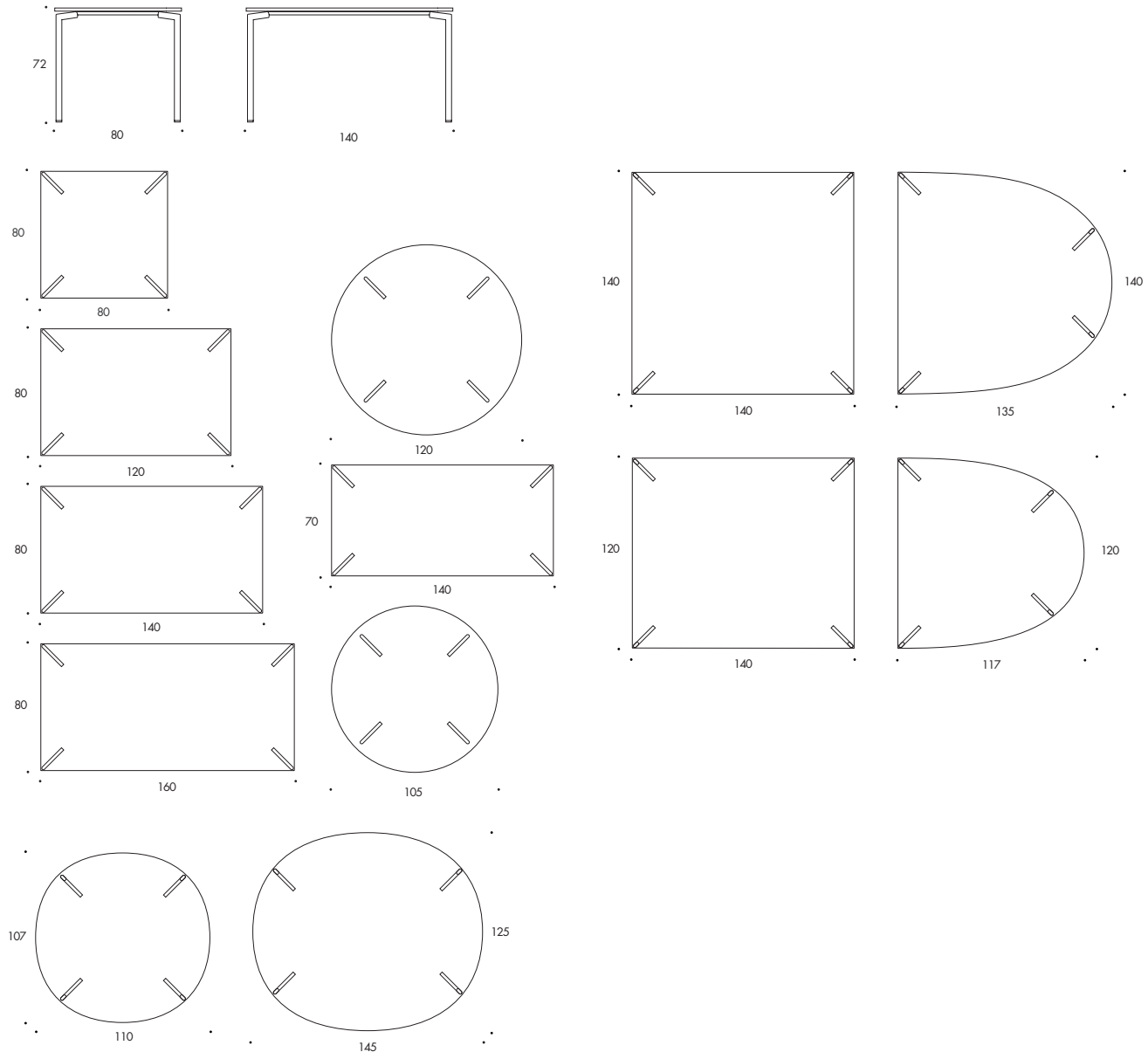

CAMPUS BORD, REKTANGULÄRA

Art.nr.	Utförande	Melamin		
		30	kg	m ³
106J1A2120	Bordskiva 1200 x 800, Lackerat* stativ H=720 mm	5970	19.0	0.30
106J1A2140	Bordskiva 1200 x 800, Kromat stativ H=720 mm	6270	19.0	0.30
106J1A4120	Bordskiva 1400 x 800, Lackerat* stativ H=720 mm	6120	22.0	0.32
106J1A4140	Bordskiva 1400 x 800, Kromat stativ H=720 mm	6420	22.0	0.32
106J1A5120	Bordskiva 1600 x 800, Lackerat* stativ H=720 mm	6330	30.7	0.34
106J1A5140	Bordskiva 1600 x 800, Kromat stativ H=720 mm	6640	30.7	0.34
106J1A3120	Bordskiva 1400 x 700, Lackerat* stativ H=720 mm	6120	17.7	0.29
106J1A3140	Bordskiva 1400 x 700, Kromat stativ H=720 mm	6420	17.7	0.29
106J1C1120	Bordskiva 1400 x 1200, Lackerat* stativ H=720 mm	7160	42.0	0.45
106J1C1140	Bordskiva 1400 x 1200, Kromat stativ H=720 mm	7520	42.0	0.45

CAMPUS BORD, KVADRATISKA

Art.nr.	Utförande	Melamin		
		30	kg	m ³
106J1A1120	Bordskiva 800 x 800, Lackerat* stativ H=720 mm	5600	13.6	0.18
106J1A1140	Bordskiva 800 x 800, Kromat stativ H=720 mm	5880	13.6	0.18
106J1C2120	Bordskiva 1400 x 1400, Lackerat* stativ H=720 mm	7550	37.0	0.53
106J1C2140	Bordskiva 1400 x 1400, Kromat stativ H=720 mm	7930	37.0	0.53

CAMPUS BORD, RUNDA

Art.nr.	Utförande	Melamin		
		30	kg	m ³
106J1B2120	Bordskiva Ø1200, Lackerat* stativ H=720 mm	8430	20.0	0.26
106J1B2140	Bordskiva Ø1200, Kromat stativ H=720 mm	8900	20.0	0.26
106J1B1120	Bordskiva Ø1050, Lackerat* stativ H=720 mm	7320	15.8	0.23
106J1B1140	Bordskiva Ø1050, Kromat stativ H=720 mm	7680	15.8	0.23

CAMPUS BORD, HALVOVALA

Art.nr.	Utförande	Melamin		
		30	kg	m ³
106J1D1120	Bordskiva 1200 x 1170 halvoval, Lackerat* stativ H=720 mm	8120	35.5	0.38
106J1D1140	Bordskiva 1200 x 1170 halvoval, Kromat stativ H=720 mm	8530	35.5	0.38
106J1D2120	Bordskiva 1400 x 1350 halvoval, Lackerat* stativ H=720 mm	8520	47.5	0.51
106J1D2140	Bordskiva 1400 x 1350 halvoval, Kromat stativ H=720 mm	8940	47.5	0.51

CAMPUS BORD, OVALA

Art.nr.	Utförande	Melamin		
		30	kg	m ³
106J1E1120	Bordskiva 1100 x 1070 oval, Lackerat* stativ H=720 mm	7330	29.5	0.32
106J1E1140	Bordskiva 1100 x 1070 oval, Kromat stativ H=720 mm	7740	29.5	0.32
106J1E2120	Bordskiva 1450 x 1250 oval, Lackerat* stativ H=720 mm	7510	45.5	0.49
106J1E2140	Bordskiva 1450 x 1250 oval, Kromat stativ H=720 mm	7920	45.5	0.49

TILLÄGGSVÄL CAMPUS BORD

Art.nr.	Utförande	Pris
144M810220	Ställkostnad Select Color/ färg	2990
144M610610	Kopplingsbeslag komplett	520
144M617210	Upphångningsbeslag till Campus & Spira stol, Pris per st	670
144M410250	Frontpanel 1190 x 350, MDF i ljusgrå lack	2920
144M410350	Frontpanel 1390 x 350, MDF i ljusgrå lack	3000
144M410450	Frontpanel 1790 x 350, MDF i ljusgrå lack	3210

CAMPUS CAFÉ

Design Johannes Foersom & Peter Hiort-Lorenzen 1997



Bordsskiva

19 mm träfiberskiva med vitgrå eller grafit melamin. Matchande kantlist.

Stativ

Strukturlackerat pelarstativ med gjuten fotplatta. Fotplatta Ø45 cm. Ställbara fotknappar.

Höjd 620 eller 730 som standard. 900 och 1100 mot tillägg.

Utomhusbruk

Bordsskiva i vit kompaktlaminat med svart kant i Ø700 och stativ anpassat för utomhusbruk mot tillägg.

Andra utföranden

För andra storlekar, bordsytor eller utföranden ej listade nedan begär offert.

*Ställkostnad tillkommer vid val av Select Color kulör, se tillval.

Vid order, ange:

Ytskikt på bordsskiva

Lackfärg vid pulverlack

Höjd

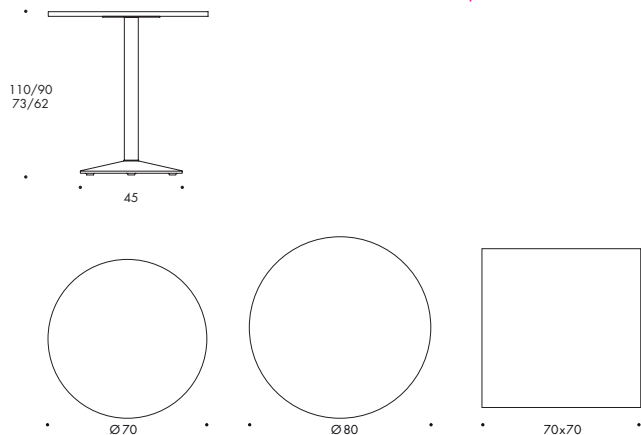

CAMPUS CAFÉ BORD

Art.nr.	Utförande	Melamin 30	kg	m ³
106J1B3120	Bordsskiva Ø 700, Lackerat* pelarstativ & fotplatta	7550	16.7	0.31
106J1A6120	Bordsskiva 700x700, Lackerat* pelarstativ & fotplatta	7550	15.9	0.31
106J1A1220	Bordsskiva Ø 800, Lackerat* pelarstativ & fotplatta	7640	17.8	0.45

TILLÄGGSVAL CAMPUS CAFÉ

Art.nr.	Utförande	Pris 10
144M810220	Ställkostnad Select Color/ färg	2990
106M210310	Höjd 900	350
106M210410	Höjd 1100	650
106M810220	Bord Ø700 för utomhusbruk	3370

CARGO RULLBORD

Art.nr.	Utförande	Pris 10	kg	m ³
139K2A1240	3 hyllplan, Kromat stativ	16740	17.5	0.25
139K2A1220	3 hyllplan, Lackerat* stativ	16740	17.5	0.25



Hyllplan

Frostat glas som standard.

Alternativa hyllplan

Hyllor i svart eller vit kompaktlaminat eller svart läder mot tillägg per hyllplan.

Stativ

Kromat eller pulverlackerat stativ av Ø16 mm stålrör. Med hjul av termoplastiskt gummi.

*Ställkostnad tillkommer vid val av Select Color kulör, se tillval.

Vid order, ange:

Ytskikt på hyllplan

Lackfärg vid pulverlack

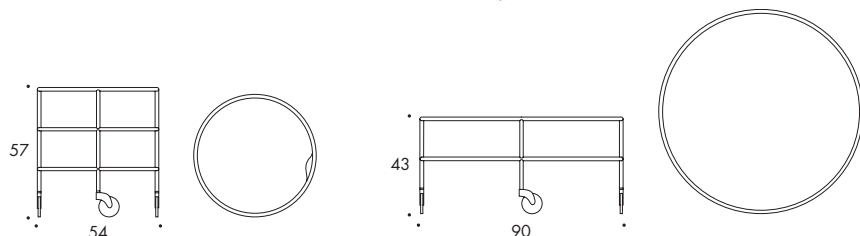

CHICAGO RULLBORD, Ø540

Art.nr.	Utförande	Pris		
		10	kg	m ³
123K1X1140	Ø540 mm med 3 hyllplan, Kromat stativ	11270	13.8	0.18
123K1X1120	Ø540 mm med 3 hyllplan, Lackerat* stativ	11270	13.8	0.18

CHICAGO RULLBORD, Ø900

Art.nr.	Utförande	Pris		
		10	kg	m ³
123K1X2140	Ø900 mm med 2 hyllplan, Kromat stativ	12960	20.0	0.42
123K1X2120	Ø900 mm med 2 hyllplan, Lackerat* stativ	12960	20.0	0.42

TILLÄGGSVÄL CHICAGO

Art.nr.	Utförande	Pris
		10
144M810220	Ställkostnad Select Color/ färg	2990
123M4X1210	Laminathylla Ø540 övre. Pris per st	710
123M4X1310	Laminathylla Ø540 mellan & nedre. Pris per st	710
123M4X1410	Läderhylla Ø540 övre. Pris per st	4580
123M4X1510	Läderhylla Ø540 mellan & nedre. Pris per st	4580
123M4X2210	Laminathylla Ø900 övre. Pris per st	1070
123M4X2310	Laminathylla Ø900 nedre. Pris per st	1070
123M4X2410	Läderhylla Ø900 övre. Pris per st	9220
123M4X2510	Läderhylla Ø900 nedre. Pris per st	9220



Bordsskiva

Högtryckslaminat med fasad kant och matchande kantlist på 16 mm träfiberskiva.

Stativ

Pelarestativ i pulverlackerat stål med Ø140 mm rör och 5 mm fotplatta. Filtglidfötter.

Utförande

Monokromt utförande i Ciao standardfärger vit, svart, ljusbeige, ljusblå eller ljusgul.

Struktur pulverlack som standard.

Andra utföranden

För andra storlekar, bordsytor eller utföranden ej listade nedan begär offert.

*Ställkostnad tillkommer vid val av Select Color kulör (ej för Ciao standardfärger), se tillval.

Vid order, ange:

Färg på bord

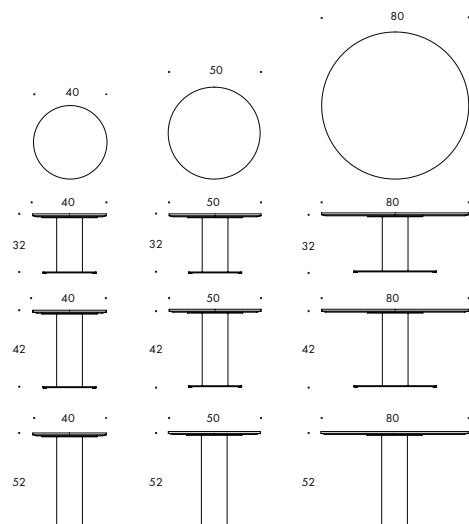

CIAO BORD Ø400

Art.nr.	Utförande	HPL		
		50	kg	m ³
146J2A1120	Bordsskiva Ø 400 mm, Lackerat* stativ H=320 mm	5250	9.5	0.07
146J3A1120	Bordsskiva Ø 400 mm, Lackerat* stativ H=420 mm	5310	10.0	0.09
146J4A1120	Bordsskiva Ø 400 mm, Lackerat* stativ H=520 mm	5370	10.5	0.11

CIAO BORD Ø500

Art.nr.	Utförande	HPL		
		50	kg	m ³
146J2A2120	Bordsskiva Ø 500 mm, Lackerat* stativ H=320 mm	5250	10.5	0.07
146J3A2120	Bordsskiva Ø 500 mm, Lackerat* stativ H=420 mm	5310	11.0	0.09
146J4A2120	Bordsskiva Ø 500 mm, Lackerat* stativ H=520 mm	5370	11.5	0.11

CIAO BORD Ø800

Art.nr.	Utförande	HPL		
		50	kg	m ³
146J2A3120	Bordsskiva Ø 800 mm, Lackerat* stativ H=320 mm	7210	19.4	0.13
146J3A3120	Bordsskiva Ø 800 mm, Lackerat* stativ H=420 mm	7270	19.9	0.16
146J4A3120	Bordsskiva Ø 800 mm, Lackerat* stativ H=520 mm	7330	20.4	0.20

TILLÄGGSVAL CIAO

Art.nr.	Utförande	Pris
		10
144M810220	Ställkostnad Select Color/ färg (Ej för Ciao standardfärger)	2990



Bordsskiva

12 mm vit kompaktlaminat med svarta kanter alternativt 16 mm träfiberskiva med ekfanér med kantlist i ek.

Stativ

Pelarstativ, pulverlackerat eller kromat i stål. Glidfötter.

Höjd 450 eller 520 som standard. 720 mot tillägg.

*Ställkostnad tillkommer vid val av Select Color kulör, se tillval.

Vid order, ange:

Ytskikt på bordsskiva

Lackfärg vid pulverlack

Höjd

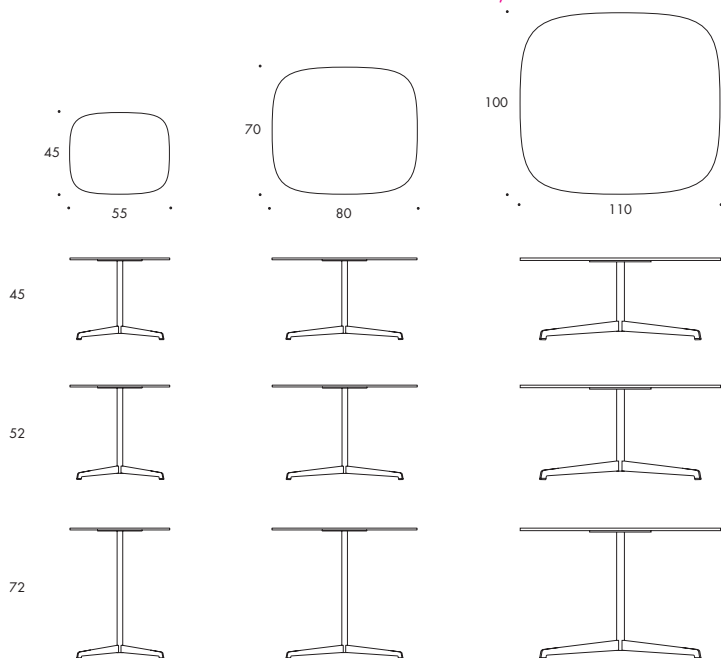

COOPER BORD

Art.nr.	Utförande	HPL		Fanér	
		50	80	kg	m ³
140J1A1240	Bordsskiva 550x450, Kromat stativ	5680	7960	9.9	0.17
140J1A1220	Bordsskiva 550x450, Lackerat* stativ	5680	7960	9.9	0.17
140J1B2240	Bordsskiva 800x700, Kromat stativ	7350	9050	14.6	0.38
140J1B2220	Bordsskiva 800x700, Lackerat* stativ	7350	9050	14.6	0.38
140J1C3240	Bordsskiva 1000x1100, Kromat stativ	12150	13250	30.6	0.70
140J1C3220	Bordsskiva 1000x1100, Lackerat* stativ	12150	13250	30.6	0.70

TILLÄGGSVAL COOPER

Art.nr.	Utförande	Pris
		10
144M810220	Ställkostnad Select Color/ färg	2990
140M210210	Höjd 720	300



Bordsskiva

Ask eller ekfanér alternativt i vitgrå eller grafitgrå melamin på 28 mm träfiberskiva. Matchande kantlist.

Stativ

Polerad eller strukturlackerad pressgjuten aluminium med ställbara glidfötter. Höjd 450, 730, 900 och 1100. På rektangulära bord höjd 900 och 1100 mot tillägg. Rektangulära bord kan fås kopplingsbara. Kabeldragnig möjlig i pelare.

Begränsningar

Runda och kvadratiska bord med bredd över 1000 mm finns endast med strukturlackerat stativ. Bord i bredd över 1000 mm finns inte i höjd 1100.

Andra utföranden

För andra storlekar, bordsytor eller utföranden ej listade nedan begär offert.

*Ställkostnad tillkommer vid val av Select Color kulör, se tillval.

Vid order, ange:

Ytskikt på bordsskiva
Lackfärg vid pulverlack
Höjd

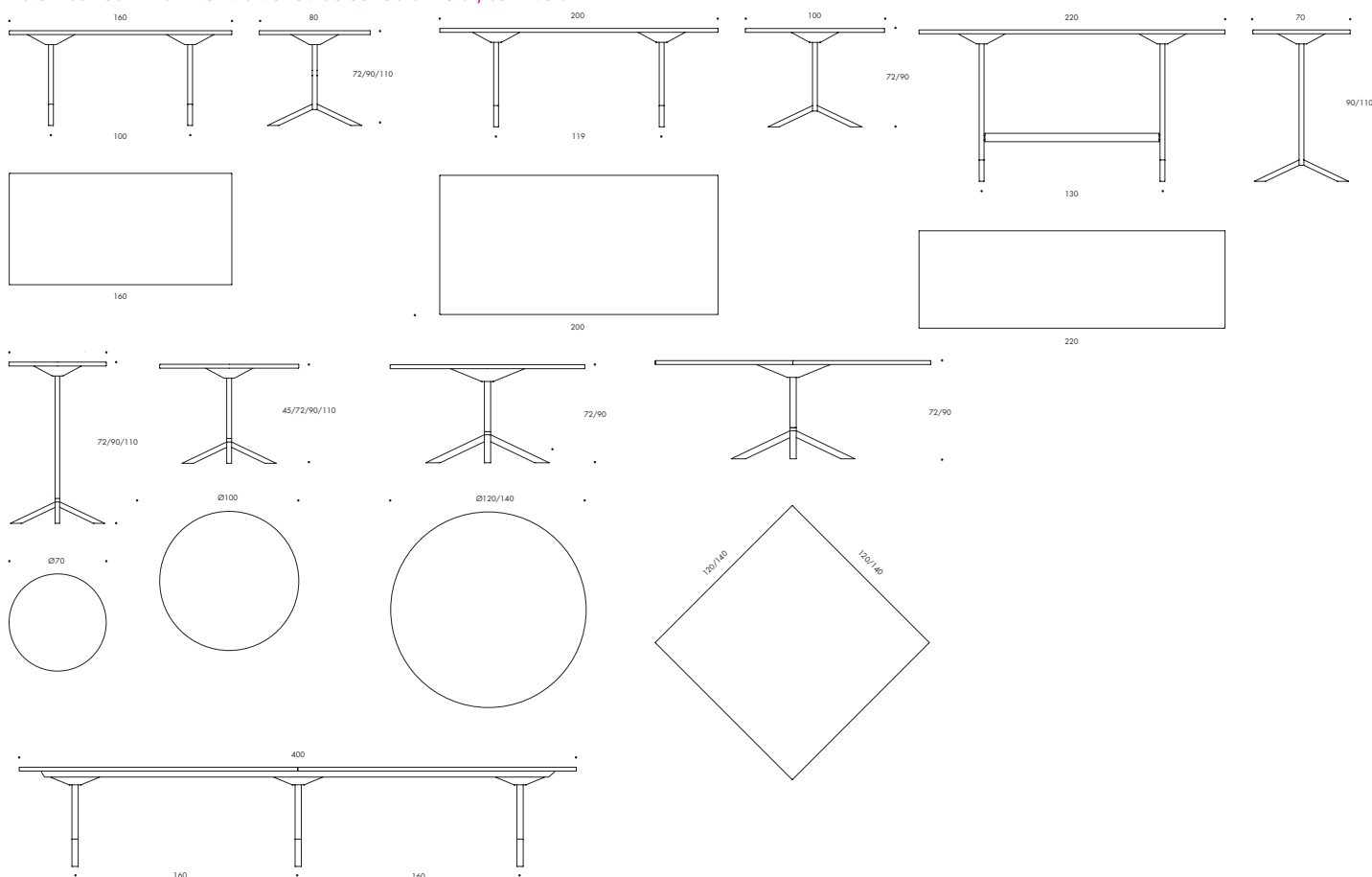

FUNK REKTANGULÄR



Art.nr.	Utförande	Melamin	Fanér	kg	m ³
		30	80		
141J1A2220	Bordsskiva L=1600, B=800, Lackerat* stativ	16390	20950	40.0	0.44
141J1A2260	Bordsskiva L=1600, B=800, Polerat stativ	18160	22720	40.0	0.44
141J1B3220	Bordsskiva L=2000, B=1000, Lackerat* stativ	21150	28720	56.0	0.67
141J1B3260	Bordsskiva L=2000, B=1000, Polerat stativ	22920	30490	56.0	0.67
141J1D4220	Bordsskiva L=2400, B=1200, Lackerat* stativ	24220	33380	88.0	1.15
141J1D4260	Bordsskiva L=2400, B=1200, Polerat stativ	25990	35150	88.0	1.15
141J1D5220	Bordsskiva L=2400, B=1400, Lackerat* stativ	27440	39810	97.0	1.21
141J1D5260	Bordsskiva L=2400, B=1400, Polerat stativ	29210	41580	97.0	1.21
141J1E3220	Bordsskiva L=4000, B=1000, Lackerat* stativ	39630	54760	104.0	0.99
141J1E3260	Bordsskiva L=4000, B=1000, Polerat stativ	42280	57420	104.0	0.99
141J1G3220	Bordsskiva L=6000, B=1000, Lackerat* stativ	58120	80820	112.0	2.24
141J1G3260	Bordsskiva L=6000, B=1000, Polerat stativ	61660	84360	112.0	2.24
141J1F4220	Bordsskiva L=4800, B=1200, Lackerat* stativ	44850	63160	160.0	1.82
141J1F4260	Bordsskiva L=4800, B=1200, Polerat stativ	47500	65820	160.0	1.82
141J1H4220	Bordsskiva L=7200, B=1200, Lackerat* stativ	65480	92940	176.0	2.73
141J1H4260	Bordsskiva L=7200, B=1200, Polerat stativ	69010	96470	176.0	2.73
141J1F5220	Bordsskiva L=4800, B=1400, Lackerat* stativ	51300	76060	178.0	1.93
141J1F5260	Bordsskiva L=4800, B=1400, Polerat stativ	53960	78720	178.0	1.93
141J1H5220	Bordsskiva L=7200, B=1400, Lackerat* stativ	75170	112310	194.0	2.89
141J1H5260	Bordsskiva L=7200, B=1400, Polerat stativ	78710	115840	194.0	2.89

FUNK RUND

Art.nr.	Utförande	Melamin	Fanér	kg	m ³
		30	80		
141J1X1220	Bordsskiva Ø 700 mm, Lackerat* stativ	9310	12560	22.0	0.39
141J1X1260	Bordsskiva Ø 700 mm, Polerat stativ	10250	13500	22.0	0.39
141J1X2220	Bordsskiva Ø 1000 mm, Lackerat* stativ	11100	15510	29.0	0.31
141J1X2260	Bordsskiva Ø 1000 mm, Polerat stativ	12210	16450	29.0	0.31
141J1X3220	Bordsskiva Ø 1200 mm, Lackerat* stativ	14830	23210	50.0	0.71
141J1X4220	Bordsskiva Ø 1400 mm, Lackerat* stativ	16240	25900	58.0	0.83

FUNK KVADRATISK

Art.nr.	Utförande	Melamin	Fanér	kg	m ³
		30	80		
141J1Y2220	Bordsskiva L=1200, B=1200, Lackerat* stativ	14830	23210	56.0	0.71
141J1Y3220	Bordsskiva L=1400, B=1400, Lackerat* stativ	16240	25900	66.0	0.83

TILLÄGGSVÄL FUNK

Art.nr.	Utförande	Pris
		10
144M810220	Ställkostnad Select Color/ färg	2990
141M210310	Höjd 900 (rektangulära bord)	860
141M210410	Höjd 1100 (rektangulära bord)	1350
144M810350	Standardbets, mindre bord Ø700-1000 mm	890
144M810450	Tillägg betsad skiva övriga bord 5% av bordspris	



Bordsskiva

28 mm träfiberskiva med ask eller ekfanér med matchande träkantlist alternativt linoleum med matchande plastkantlist när det är möjligt.

Stativ

Ben av massivt trä i ask eller ek natur. Betsade ben mot tillägg.

Till bord med linoleum ingår ben i ask och ek mot tillägg.

Sarg av strängsprutad anodiserad aluminium.

Andra utföranden

För andra storlekar, bordsytor eller utföranden ej listade nedan begär offert.

Vid order, ange:

Ytskikt på bordsskiva

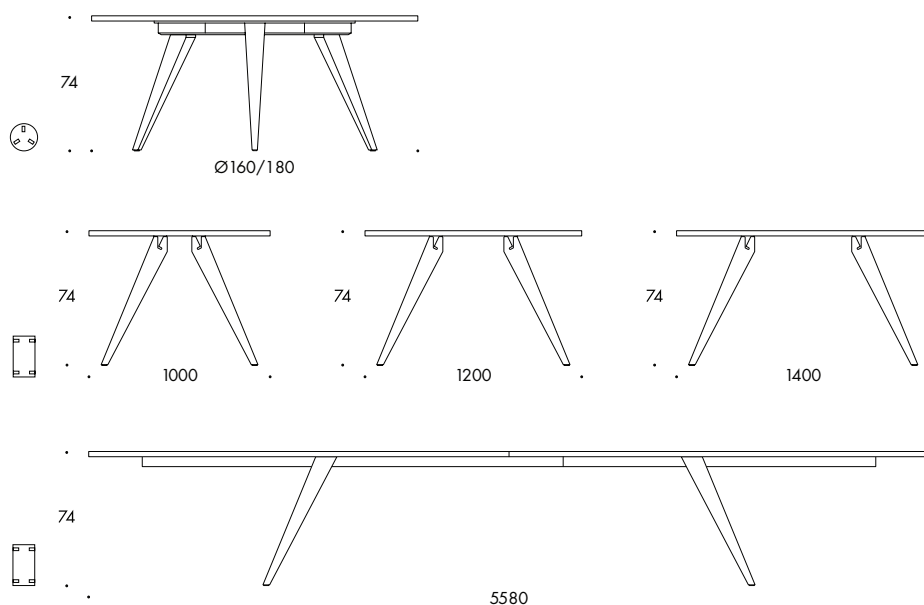

PONTO BORD REKTANGULÄR

Art.nr.	Utförande	Linoleum 70	Ek 81	Ask 82
142J1A1250	Bordsskiva L=2900, B=1000, Ben i massivt trä H740	61860	68220	61860
142J1B1250	Bordsskiva L=3600, B=1000, Ben i massivt trä H740	76760	83120	76760
142J1C1250	Bordsskiva L=4200, B=1000, Ben i massivt trä H740	83940	90300	83940
142J1D1250	Bordsskiva L=4800, B=1000, Ben i massivt trä H740	84990	91350	84990
142J1E1250	Bordsskiva L=5580, B=1000, Ben i massivt trä H740	90030	96390	90030
142J1A2250	Bordsskiva L=2900, B=1200, Ben i massivt trä H740	63460	69830	63460
142J1B2250	Bordsskiva L=3600, B=1200, Ben i massivt trä H740	84960	91320	84960
142J1C2250	Bordsskiva L=4200, B=1200, Ben i massivt trä H740	85380	91740	85380
142J1D2250	Bordsskiva L=4800, B=1200, Ben i massivt trä H740	86380	92740	86380
142J1E2250	Bordsskiva L=5580, B=1200, Ben i massivt trä H740	100880	107240	100880
142J1A3250	Bordsskiva L=2900, B=1400, Ben i massivt trä H740	65570	71930	65570
142J1B3250	Bordsskiva L=3600, B=1400, Ben i massivt trä H740	88290	94660	88290
142J1C3250	Bordsskiva L=4200, B=1400, Ben i massivt trä H740	95980	102340	95980
142J1D3250	Bordsskiva L=4800, B=1400, Ben i massivt trä H740	100540	106900	100540

PONTO BORD RUND

Art.nr.	Utförande	Linoleum 70	Ek 81	Ask 82
142J1X1250	Bordskiva Ø 1600, Ben, (3 st), i massivt trä H740	51290	56060	51290
142J1X2250	Bordskiva Ø 1800, Ben, (3 st), i massivt trä H740	58850	63620	58850

TILLÄGGSVAL PONTO

Art.nr.	Utförande	Pris 10
142M310150	Tillägg ekben vid linoleum. Pris per ben	1600
142M810250	Tillägg bets på ben. Pris per ben	960
144M810450	Tillägg betsad skiva 5% av bordspris	



Bordsskiva

"Basic" i vitgrå melamin eller svart Perfect Sense melamin på 22 mm MDF med matchande plastkantlist.

"Flexible" i vitgrå högtryckslaminat på 25 mm poppelplywood. Ljusgrå plastkantlist.

Vissa storlekar även i askfanér med matchande träkantlist.

Stativ

Fällbara benbågar eller T-ben mot tillägg av Ø30 mm svetsade koniska stålrör, pulverlackerade eller kromade.

Beslag och fötter i ljusgrå plast som standard, finns även i svart som alternativ mot tillägg.

Andra utföranden

För andra storlekar, bordsytor eller utföranden ej listade nedan begär offert.

*Ställkostnad tillkommer vid val av Select Color kulör, se tillval.

Vid order, ange:

Ytsikt på bordsskiva

Lackfärg vid pulverlack

Val benbåge eller T-ben

Val ljusgrå el. svarta beslag och fötter

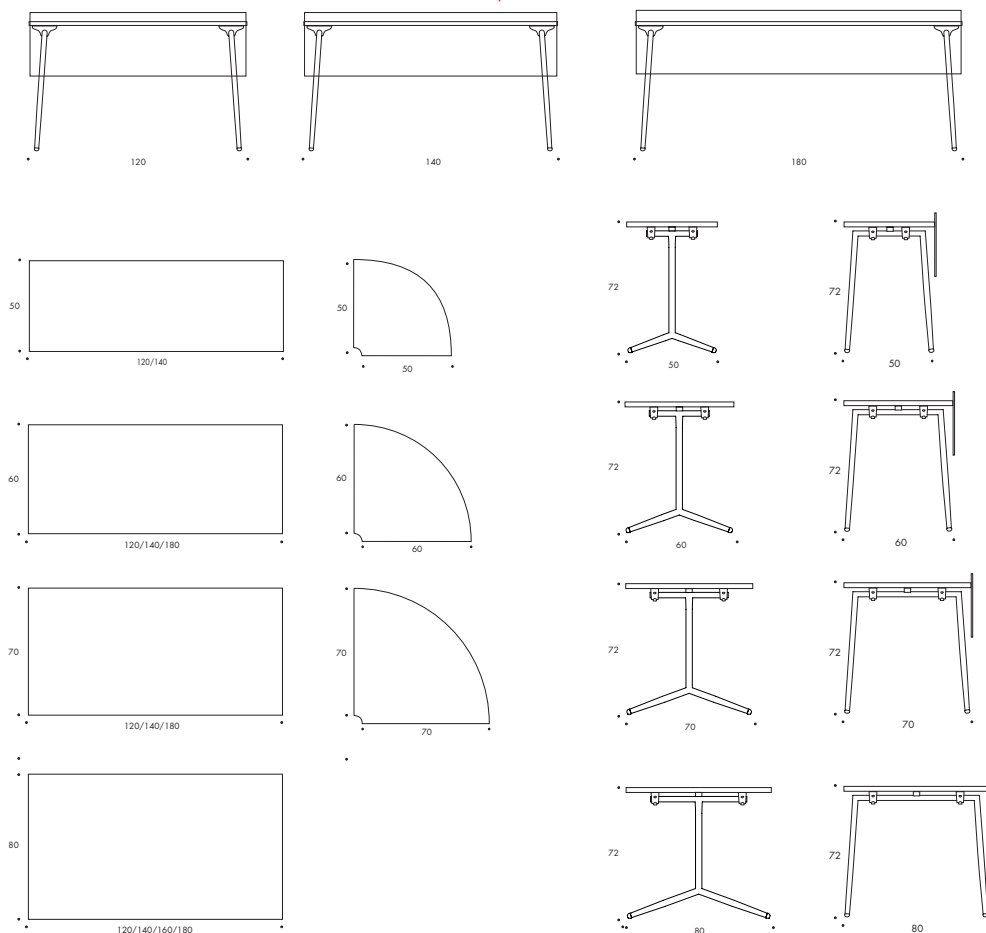

QUICKLY BORD, BASIC, L=1200

Art.nr.	Utförande	Melamin Perfect Sense			
		30	40	kg	m ³
143J2X2120	Bordsskiva L=1200, B=500, Lackerade* ben H=720	4840	6860	17.1	0.08
143J2A1140	Bordsskiva L=1200, B=500, Kromade ben H=720	4840	6860	17.1	0.08
143J2A2120	Bordsskiva L=1200, B=600, Lackerade* ben H=720	4920	7500	19.2	0.09
143J2A2140	Bordsskiva L=1200, B=600, Kromade ben H=720	4920	7500	19.2	0.09
143J2A3120	Bordsskiva L=1200, B=700, Lackerade* ben H=720	5080	8520	21.2	0.12
143J2A3140	Bordsskiva L=1200, B=700, Kromade ben H=720	5080	8520	21.2	0.12

QUICKLY BORD, BASIC, L=1400

Art.nr.	Utförande	Melamin Perfect Sense		kg	m ³
		30	40		
143J2B1120	Bordsskiva L=1400, B=500, Lackerade* ben H=720	5160	7610	18.4	0.09
143J2B1140	Bordsskiva L=1400, B=500, Kromade ben H=720	5160	7610	18.4	0.09
143J2B2120	Bordsskiva L=1400, B=600, Lackerade* ben H=720	5240	8500	21.5	0.11
143J2B2140	Bordsskiva L=1400, B=600, Kromade ben H=720	5240	8500	21.5	0.11
143J2B3120	Bordsskiva L=1400, B=700, Lackerade* ben H=720	5430	9500	23.5	0.13
143J2B3140	Bordsskiva L=1400, B=700, Kromade ben H=720	5430	9500	23.5	0.13

QUICKLY BORD, FLEXIBLE, L=1200

Art.nr.	Utförande	HPL	Fanér	kg	m ³
		50	80		
143J3A1120	Bordsskiva L=1200, B=500, Lackerade* ben H=720	8730	8640	12.3	0.08
143J3A1140	Bordsskiva L=1200, B=500, Kromade ben H=720	8730	8640	12.3	0.08
143J3A2120	Bordsskiva L=1200, B=600, Lackerade* ben H=720	9080	8800	14.4	0.09
143J3A2140	Bordsskiva L=1200, B=600, Kromade ben H=720	9080	8800	14.4	0.09
143J3A3120	Bordsskiva L=1200, B=700, Lackerade* ben H=720	9550	8940	16.3	0.12
143J3A3140	Bordsskiva L=1200, B=700, Kromade ben H=720	9550	8940	16.3	0.12
143J3A4120	Bordsskiva L=1200, B=800, Lackerade* ben H=720	-	11270	16.3	0.12
143J3A4140	Bordsskiva L=1200, B=800, Kromade ben H=720	-	11270	16.3	0.12

QUICKLY BORD, FLEXIBLE, L=1400

Art.nr.	Utförande	HPL	Fanér	kg	m ³
		50	80		
143J3B1120	Bordsskiva L=1400, B=500, Lackerade* ben H=720	9140	-	13.8	0.09
143J3B1140	Bordsskiva L=1400, B=500, Kromade ben H=720	9140	-	13.8	0.09
143J3B2120	Bordsskiva L=1400, B=600, Lackerade* ben H=720	9690	9210	15.9	0.11
143J3B2140	Bordsskiva L=1400, B=600, Kromade ben H=720	9690	9210	15.9	0.11
143J3B3120	Bordsskiva L=1400, B=700, Lackerade* ben H=720	10720	9580	18.0	0.13
143J3B3140	Bordsskiva L=1400, B=700, Kromade ben H=720	10720	9580	18.0	0.13
143J3B4120	Bordsskiva L=1400, B=800, Lackerade* ben H=720	-	11800	18.0	0.13
143J3B4140	Bordsskiva L=1400, B=800, Kromade ben H=720	-	11800	18.0	0.13

QUICKLY BORD, FLEXIBLE, L=1800

Art.nr.	Utförande	HPL	Fanér	kg	m ³
		50	80		
143J3C2120	Bordsskiva L=1800, B=600, Lackerade* ben H=720	12560	11260	18.8	0.15
143J3C2140	Bordsskiva L=1800, B=600, Kromade ben H=720	12560	11260	18.8	0.15
143J3C3120	Bordsskiva L=1800, B=700, Lackerade* ben H=720	12780	11370	21.4	0.17
143J3C3140	Bordsskiva L=1800, B=700, Kromade ben H=720	12780	11370	21.4	0.17
143J3C4120	Bordsskiva L=1800, B=800, Lackerade* ben H=720	-	12310	21.4	0.17
143J3C4140	Bordsskiva L=1800, B=800, Kromade ben H=720	-	12310	21.4	0.17

QUICKLY FRONTPANEL

Art.nr.	Utförande	Pris		kg	m ³
		10			
144M410250	Frontpanel 1190x350, MDF i ljusgrå lack	2920		4.0	0.01
144M410350	Frontpanel 1390x350, MDF i ljusgrå lack	3000		4.6	0.02
144M410450	Frontpanel 1790x350, MDF i ljusgrå lack	3210		6.0	0.02

QUICKLY HÖRNSKIVA

Art.nr.	Utförande	Melamin Perfect Sense		HPL	Fanér	kg	m ³
		30	40	50	80		
143M4A1110	Hörnskiva L=600, B=600	2350	3380	4230	4480	6.5	0.03
143M4B1110	Hörnskiva L=700, B=700	2350	3380	4230	4480	7.0	0.03

QUICKLY TRANSPORTVAGN

Art.nr.	Utförande	Pris		kg	m ³
		10			
144K210217	Transportvagn, svart pulverlackerad	9900		17.2	0.41

TILLÄGGSVAL QUICKLY

Art.nr.	Utförande	Pris 10
144M810220	Ställkostnad Select Color/ färg	2990
143M310310	T-ben	730
144M810350	Standardbets, mindre bord	890
143M31021010	Svarta plastdetaljer	450
143M310210	Hjul, pris per par, (ej för T-ben)	210
144M610610	Kopplingsbeslag komplett	520
143M610117	Väggupphängningsbeslag	540

ELBRUNNAR



GEMINI



VENID

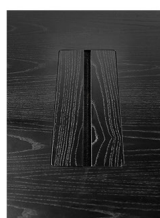

INTEGRATED



PIX

GEMINI LÅNG - Dubbelöppnad lucka i aluminium natur, vit el. svart. Ytermått 409x148 mm.
Bestyckning 5 x El, 2 x USB laddning, 1 x HDMI, 2 x RJ-45, 3m kabel, inkl. kabelkåpa i svart metall.

GEMINI KORT - Dubbelöppnad lucka i aluminium natur, vit el. svart. Ytermått 308x144 mm.
Bestyckning 4 x El, 2 x USB laddning, 1 x HDMI, 1 x RJ-45, 3m kabel, inkl. kabelkåpa i svart metall.

VENID - Ytermått 351x180 mm. Inbyggnadsram med inlägg lika material bordsyta.
Bestyckning 4 x El, 2 x USB laddning, 1 x HDMI, 1 x RJ-45, 3m kabel, inkl. kabelkåpa i svart metall.

INTEGRATED LÅNG - Ytermått 550x170 mm. Integrerat kabeldike med lock i samma material som bordsyta.
Bestyckning 5 x El, 2 x USB laddning, 1 x HDMI, 2 x RJ-45, 3m kabel, inkl. kabelkåpa i svart metall.

INTEGRATED KORT - Ytermått 350x170. Integrerat kabeldike med lock i samma material som bordsyta.
Bestyckning 4 x El, 2 x USB laddning, 1 x HDMI, 1 x RJ-45, 3m kabel, inkl. kabelkåpa i svart metall.)

PIX alt. 1 - Singelmodul med 1xEl, Svart, Ø71 mm

PIX alt. 2 - Singelmodul med 2 x USB-A-laddare, 5 Volt 2,4 Amp, Svart, Ø71 mm

PIX alt. 3 - Singelmodul med 1 x USB-A 18W och 1 x USB-C 22 W, Svart, Ø71 mm

Övrigt

Grafitgrå filtåpa inklusive monteringsfästen samt kabelkanal i filt mot tillägg

Andra utföranden

För andra utföranden ej listade nedan begär offert.

Val vid order

Färg lucka Gemini

GEMINI LID

Art.nr.	Utförande	Pris
136O210220	Lång med elbestyckning, Lucka lackerad eller naturanodiserad, Kabelkåpa svart	8000
136O210320	Lång med lucka lackerad eller naturanodiserad, utan elbestyckning eller kabelkåpa	3580
136O310220	Kort med elbestyckning, Lucka lackerad eller naturanodiserad, Kabelkåpa svart	7430
136O310320	Kort med lucka lackerad eller naturanodiserad, utan elbestyckning eller kabelkåpa	3160

VENID

Art.nr.	Utförande	Pris
136O610217	Lucka svart ram med ilägg lika bordet, med elbestyckning kabelkåpa svart	9390
136O610317	Lucka svart ram med ilägg lika bordet, utan elbestyckning eller kabelkåpa	4360

INTEGRATED

Art.nr.	Utförande	Pris
136O410210	Lång med lucka lika bordet, med elbestyckning, kabelkåpa svart	10230
136O510210	Kort med lucka lika bordet, med elbestyckning, kabelkåpa svart	10040
136O410310	Lång med lucka lika bordet, utan elbestyckning eller kabelkåpa	5040
136O510310	Kort med lucka lika bordet, utan elbestyckning eller kabelkåpa	5040

PIX

Art.nr.	Utförande	Pris
136O710217	Pix, El	1860
136O710317	Pix Dubbel USB-A laddare	2470
136O710417	Pix Dubbel USB-A/ -C laddare	2670

TILLÄGGSVAL ELBRUNNAR

Art.nr.	Utförande	Pris
136M210110	Filtkåpa i grafitgrå formpressad filt, Inklusive monteringsfästen. Används under elbrunn.	1240
136M210310	Kabelkanal i grafitgrå formpressad filt, 120 cm. Används mellan elbrunnar.	1140



Stativ

Fotplatta i strukturpulverlackerad, gjutet stål. Snurrbar fotplatta som tillval. Ställfötter.

Ram av gerat 28 mm strukturpulverlackerat stålrör i bredd 500 eller 750 mm.

Klädställ inkl. klädstång i förkromat ovalrör 30x15mm alt. ask mot tillägg. Krokar i svart eller vit polyamid.

Begränsningar

Fotplatta finns som standard endast i vit och svart strukturlack.

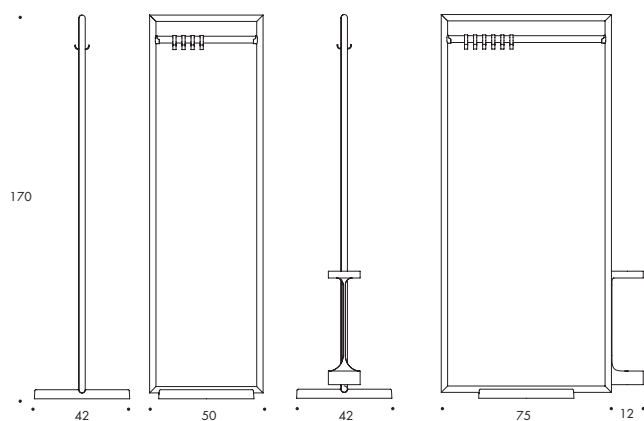

Vikt (kg) 20.0

Fraktvolym (m³) 0.25

*Ställkostnad tillkommer vid val av
Select Color kulör, se tillval.

Vid order, ange:

Färg pulverlack

Färg klädkrokar

Färg fotplatta

ADD KLÄDSTÄLL

Art.nr.	Utförande	Pris
101L210220	B=500, inkl. 4 st klädkrokar i polyamid. Lackerad* i strukturlack	6320
101L210320	B=750, inkl. 6 st klädkrokar i polyamid. Lackerad* i strukturlack	6840

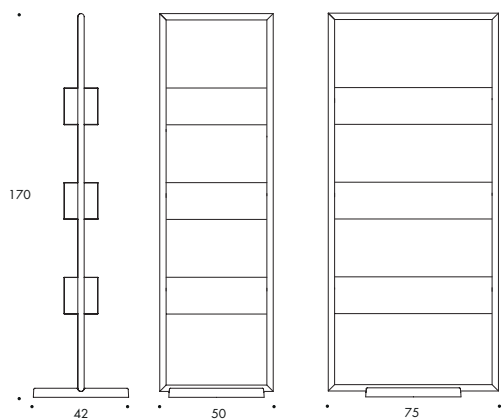

Vikt (kg) 22.0

Fraktvoly (m³) 0.30

*Ställkostnad tillkommer vid val av
Select Color kulör, se tillval.

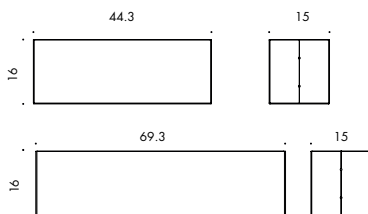

Vid order, ange:

Färg pulverlack

Färg fotplatta

ADD BOXSTÄLL

Art.nr.	Utförande	Pris
101L310220	B=500, inkl. 3 st plåtkorgar. Lackerad* i strukturlack	7520
101L310320	B=750, inkl. 3 st plåtkorgar. Lackerad* i strukturlack	7890

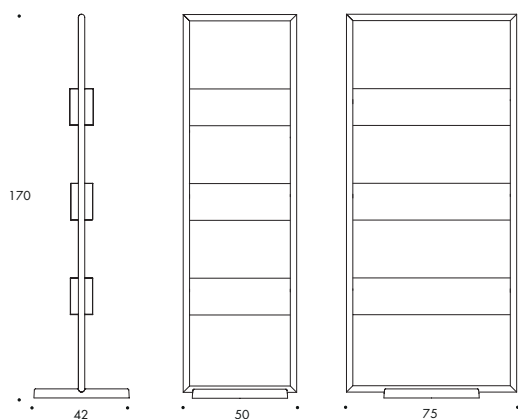

Vikt (kg) 22.0

Fraktvoly (m³) 0.30

*Ställkostnad tillkommer vid val av
Select Color kulör, se tillval.

Vid order, ange:

Färg pulverlack

Färg fotplatta

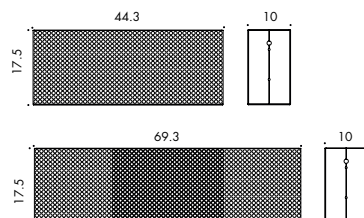

ADD INFOSTÄLL

Art.nr.	Utförande	Pris
101L410220	B=500, inkl. 3 st perforerade plåtkorgar. Lackerad* i strukturlack	8960
101L410320	B=750, inkl. 3 st perforerade plåtkorgar. Lackerad* i strukturlack	9400

TILLÄGGSVAL ADD KLÄD-, BOX- & INFOSTÄLL

Art.nr.	Utförande	Pris
144M810220	Ställkostnad Select Color/ färg	2990
101M210220	Snurrbar fotplatta i vit eller svart strukturlack	1340
101M310250	Klädstång ask	390
101M410220	Paraplyställ	1190
101M810210	Klädkrok vit eller svart polyamid, tillägg per st	130
101M710210	Kopplingsbeslag vit eller svart, pris per par	230
101M610210	Växtinsats plast 500 mm, tillägg per st	350
101M610310	Växtinsats plast 750 mm, tillägg per st	430

S70-12

Design Börge Lindau & Bo Lindekrantz 1968



Stativ

Stomme av 35 mm pulverlackerat stålrör.
Fot av pulverlackerat stål

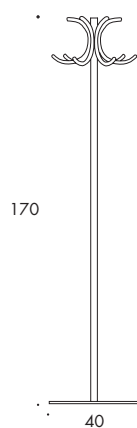

Vikt (kg) 13.0

Fraktvolym (m³) 0.10

*Ställkostnad tillkommer vid val av
Select Color kulör, se tillval.

Vid order, ange:
Färg pulverlack

S70-12, GARDEROBSSTAKE

Art.nr.	Utförande	Pris
119L110120	Garderobsstake H=1700, Pulverlackerad*	10 4340

TILLÄGGSVAL S70-12

Art.nr.	Utförande	Pris
144M810220	Ställkostnad Select Color/ färg	10 2990