

# Prislista 2023

Sverige



Lundqvist<sup>TM</sup>  
INREDNINGAR

# SENAB

## Färgmarkeringar och/eller symboler för hållbara alternativ i prislistan:

### Mörkgrön markering eller symbol

Miljömärkt produkt – Möbler där hela den sammansatta varan har en typ 1 miljömärkning enligt ISO 14024 med Svanen, Möbelfakta, EU Ecolabel eller annan likvärdig märkning.

### Ljusgrön markering eller symbol

Hållbarhetsmärkt produkt eller beståndsdel – Möbler där hela eller delar av den sammansatta varan är hållbarhetsmärkt, exempelvis med FSC, EU Ecolabel eller OEKO-TEX®. Leverantören ska kunna ge mer detaljerad information om vilka delar eller variationer som är hållbarhetsmärka vid begäran.

### Orange markering eller symbol

Klimatberäknad produkt – Produkt med dokumenterad miljövarudeklaration (EPD) enligt ISO 14025.

### Lila markering eller symbol

Produkt med återvunnet eller förnybart material (enligt definitionerna i ISO 14021). Leverantören ska kunna ge information om andel (%) återvunnet och/eller förnybart (biobaserat) vid begäran. Märkning av återvinningsbart material utgår.

### Blå markering eller symbol

Demonterbar produkt – Produkt som är demonterbar till olika komponenter och beståndsdelar som i första hand möjliggör återbruk och i andra hand materialåtervinning när produkten nått sin fulla livslängd. Produkten ska vara designad för renovering, det vill säga att det ska vara enkelt att reparera och byta ut moduler, komponenter och beståndsdelar som slits över tid. Exempelvis ska ytskikt, som bordsskivor, textil och stoppning kunna tas isär, avlägsnas och ersättas med hjälp av vanligt förekommande manuella verktyg, ej specialverktyg. Enklare reparationer och utbytesarbeten ska kunna utföras av en lekman. Om det krävs fackmanakunskap för mer avancerade arbeten ska det framgå av anvisningarna som leverantören ska kunna ge vid begäran. Anvisningarna ska innehålla en sprängskiss, steg för steg beskrivning inklusive vilka verktyg som krävs samt hur möbelns ingående delar bör källsorteras.

# Prislista från Lundqvist Inredningar AB

Lundqvist Inredningar har tillverkat förvaring i över 80 år. Vi förvaltar en lång tradition av kvalitet, funktion och flexibilitet. Sedan Harald Lundqvist utvecklade sin geniala Lundiahylla har det varit en konstant efterfrågan på våra produkter.

Alla våra förvaringsmöbler är konstruerade för att tåla böcker, pärmar, arkiv-kartonger och andra tunga arkivalier. Genom tillverkning i egen regi i våra fabriker i Gnesta och Rydaholm kan vi säkerställa att allt håller för våra krav. Lundqvist Inredningars kvalitets- och miljöarbete bedrivs enligt standard ISO 9001 respektive ISO 14001.

Prislista 2023 version 3 inkluderar våra serier:

- Flex
- Waste
- A4+
- Lundia trä
- Lundia stål
- Ritskåp
- Modulsystem

Utöver dessa finns även vår bokhylla för privat och offentlig miljö; Klassika – kontakta oss gärna för mer information om denna!

Tveka inte att kontakta din närmaste Lundqvistare – vi hjälper gärna till med ritningar, förslag och offerter.

Välkommen till Lundqvist Inredningar AB

Christian Gustafsson, VD

Vi reserverar oss för eventuella fel i text, bilder, priser och förbehåller oss rätten till ändringar.

## Innehåll

<b>Flex</b>	
Moduler bredd 800, 1200.....	8
Öppna moduler.....	10
Täcksidor och krönskivor.....	11
Sittmoduler.....	12
Bord.....	13
Tillbehör.....	14
<b>Waste</b>	
Unit.....	18
Unit High.....	19
Unit Large.....	20
Edge.....	21
Box.....	22
Box Mini.....	24
Hungry.....	25
Hungry Mini.....	26
Honey.....	27
Fold.....	28
Drop.....	28
Loft.....	29
Arch.....	29
Solid.....	30
Tillbehör.....	31
<b>A4+</b>	
Standardmoduler.....	36
Diskar.....	37
Vägghyllor.....	42
Golvstående hyllor.....	43
Källsortering.....	44
Högskåp.....	46
Post/sorteringsmoduler.....	47
Garderob och förvaring.....	50
Tillbehör.....	51
<b>Ritskåp.....</b>	<b>56</b>
<b>Lundia</b>	
Lundia Trä.....	58
Lundia Stål.....	66
Modulsystem.....	71
<b>Lack och materialinfo.....</b>	<b>74</b>
<b>Försäljningsvillkor.....</b>	<b>75</b>



# FLEX

## Det personliga kontoret

---

Flex är ett modulsystem framtaget för dagens och morgondagens sätt att förvara, arbeta och umgås. Grundtanken är enkel – ett flexibelt system som utgår ifrån ett par grundkomponenter men som kan ge otaliga variationer och fungera som mer än bara förvaring!

Välj mellan ett antal grundmoduler och kombinera dem fritt i höjd- och sidled.

Komplettera din Flex med tillbehör som avlastningsbord, sittpuff och projektbord för en trivsamt miljö som tar förvaringen till en ny nivå.

Design: Alpen Office



# Flex Personlig förvaring

1.

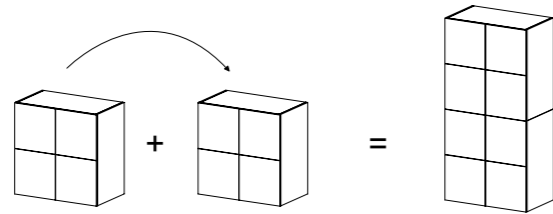

Välj grundmoduler...

2.

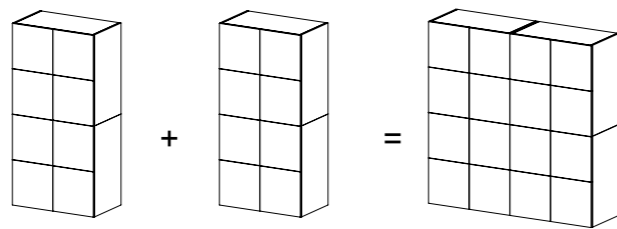

...kombinerad utifrån bredd och höjd...

3.

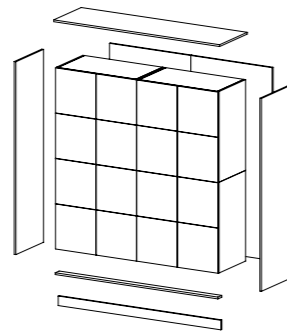

...välj material på täcksidor och luckor...

4.

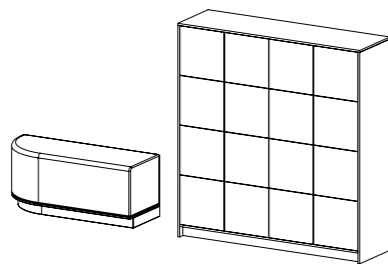

...välj tillbehör.\*

\*Du kan också välja till lås, luckor, inredning och mer unika modullösningar.

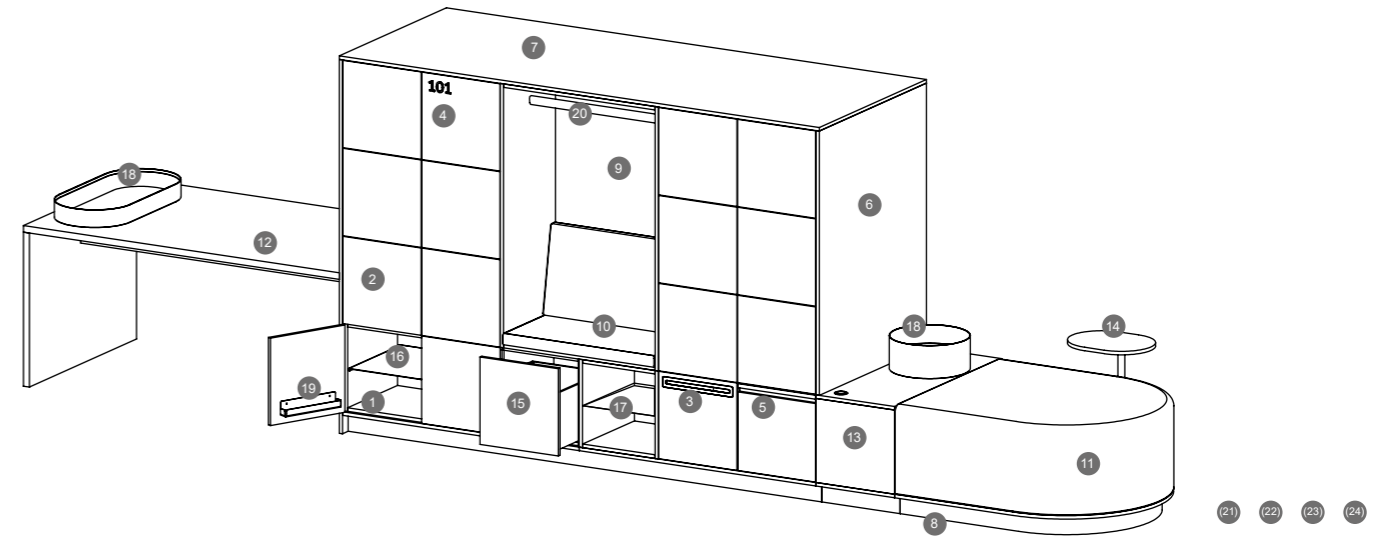

## 1. Stommar

Tillverkas i 16 mm direktlaminerad spånskiva, färg 0500-N, 3mm rygg. Till varje modul ingår släta luckor.

## 2. Lucka

Högerhängd. Lucka tillverkas i 16 mm spånskiva. Finns i valfri kulör, laminat- och fanér-utförande. Träslag; vitpigmenterad ask, björk, ek.

## 3. Postinkast

Samma utförande som lucka. Skoning pulverlackas.

## 4. Numrering av lucka

Utskuren dekal i vinylplast. Standardfärger är svart eller vit. Specialkulör är möjlig.

## 5. Handtag

Går att få nummerade. Tillverkas av 1,5 mm plåt, pulverlackas.

## 6-8. Täcksida/toppskiva/sockel/list

Tillverkas i 16 mm spånskiva, sockelhöjd 100 alt. 200 mm inkl. list i ovkant av sockel. Finns i valfri kulör, samt i laminat och fanér. Träslag; vitpigmenterad ask, björk, ek.

Alt.genomfärgad MDF. Täcksidor, toppskiva, sockel och list anpassas efter beställningens längd och höjdmått, maxlängd på skarvlösa täcksidor, toppskivor, sockel, och list är 2400 mm.

## 9. Öppen modul

Tillverkas i 16 mm spånskiva. Finns i valfri kulör, genomfärgad MDF, laminat- och fanér-utförande. Träslag; vitpigmenterad ask, björk, ek. Alt genomfärgad MDF.

## 10. Soffa

Textilval på sits och rygg.

## 11. Puff

Textilklädd sittpuff för fristående moduler eller placering mot vägg. Sockel/list lika som täcksida/toppskiva/sockel/list.

## 12. Projektbord

Tillverkas i 30 mm spånskiva. Finns i laminat- och fanér-utförande. Längd och höjd anpassas utifrån projekt.

## 13. Gavelbord

Tillverkas i 16 mm spånskiva, placeras mellan puff och skåp. Finns i valfri kulör, laminat- och fanér-utförande. Träslag; vitpigmenterad ask, björk, ek.

## 14. Tilläggsbord

Skivan tillverkas i 16 mm spånskiva, pelare med diameter 30 mm i 1,5 mm plåt. Finns i laminat- och fanérutförande. Träslag; vitpigmenterad ask, björk, ek. Stolpen pulverlackas.

## 15. Låda

Lådfront tillverkas i 16 mm spånskiva. Tillverkas i höjderna 200/400 mm, bredd 400mm. Finns i valfri kulör, laminat- och fanér-utförande. Träslag; vitpigmenterad ask, björk, ek.

## 16. Hyllplan

16 mm direktlaminerad spånskiva alt. 1,5 mm pulverlackerad plåt i kulör 9010 (standard).

## 17. Skoskydd/utdragbar skohylla för öppen modul

Tillverkas av 1,5 mm plåt, pulverlackas

## 18. Exponeringskär

Finns i 2 storlekar, tillverkas av 2,0 mm plåt, pulverlackas. Med fuktskyddsbotten eller inats i trä.

## 19. Plåtinsatser

Tillverkas av 1,5mm plåt, pulverlackas som standard i 9010.

## 20. Garderobsstång

Tillbehör till öppen modul i längderna 800 mm eller 1200 mm. Pulverlackas.

## (21.) Rygg

3 mm vit träfiberskiva som standard vid placering mot vägg. Till fristående uppställningar finns en extra rygg i 16 mm. Finns i flera olika alternativ; fanér, laminat, genomfärgad MDF, lackad, tyg och bulletinboard.

## (22.) Tillbehör

Tillbehör så som olika varianter på lås, krok, el-alternativ, namnskylt, spegel och belysning återfinns på sida 14.

## (23.) Garderob

Garderobsmodul finns tillgänglig.

## (24.) Blomlåda

Blomlådornas utförande är vit/ljusgrå laminat, högtryckslaminat, fanér eller lackat. Fuktskyddsbotten i plast ingår. Fungerar som ytterfoder till planteringskär.

# Flex Moduler bredd 800, 1200

Materialval gäller dörrar

Djup	Art.nr.	Vit laminat -10 Ljusgrå laminat -30	Valfri kulör -09* Högtrycks- laminat -05**	Vitpig. askfanér -90 Ekfanér -70 Björkfanér -60
------	---------	---	--	---

## Skåpsstommar i vit laminat

	FLEX 1	FLEX 2	FLEX 3	FLEX 4	FLEX 5	FLEX 6	FLEX 7	FLEX 28
Skåp höjd 400	FLEX 1	470	F1010-	2 777 :-	3 874 :-	4 262 :-		
		570	F2010-	2 844 :-	3 945 :-	4 339 :-		
Skåp höjd 600	FLEX 2	470	F1020-	3 255 :-	4 592 :-	5 051 :-		
		570	F2020-	3 287 :-	4 624 :-	5 086 :-		
Skåp höjd 800	FLEX 3	470	F1030-	3 593 :-	5 291 :-	5 820 :-		
		570	F2030-	3 656 :-	5 358 :-	5 894 :-		
	FLEX 4	470	F1040-	4 599 :-	6 917 :-	7 610 :-		
		570	F2040-	4 718 :-	7 340 :-	8 074 :-		
Skåp höjd 1200	FLEX 5	470	F1050-	5 481 :-	8 157 :-	8 972 :-		
		570	F2050-	5 658 :-	8 334 :-	9 168 :-		
	FLEX 6	470	F1060-	5 349 :-	8 144 :-	8 959 :-		
		570	F2060-	5 526 :-	8 321 :-	9 154 :-		
	FLEX 7	470	F1070-	6 303 :-	9 599 :-	10 559 :-		
		570	F2070-	6 538 :-	9 833 :-	10 816 :-		
	FLEX 28	470	F1080-	4 889 :-	7 592 :-	8 351 :-		
		570	F2080-	5 066 :-	7 861 :-	8 648 :-		

	FLEX 8	FLEX 9	FLEX 10	FLEX 11	FLEX 12	FLEX 13	FLEX 14	FLEX 29
Skåp höjd 400	FLEX 8	470	F3010-	3 805 :-	5 452 :-	5 997 :-		
		570	F4010-	3 903 :-	5 548 :-	6 102 :-		
Skåp höjd 600	FLEX 9	470	F3020-	4 476 :-	6 480 :-	7 129 :-		
		570	F4020-	4 514 :-	6 515 :-	7 167 :-		
Skåp höjd 800	FLEX 10	470	F3030-	4 944 :-	7 492 :-	8 242 :-		
		570	F4030-	5 051 :-	7 600 :-	8 361 :-		
	FLEX 11	470	F3040-	6 480 :-	9 776 :-	10 754 :-		
		570	F4040-	6 673 :-	9 968 :-	10 965 :-		
Skåp höjd 1200	FLEX 12	470	F3050-	9 061 :-	14 004 :-	15 404 :-		
		570	F4050-	9 447 :-	14 640 :-	16 103 :-		
	FLEX 13	470	F3060-	7 600 :-	11 797 :-	12 977 :-		
		570	F4060-	7 901 :-	12 093 :-	13 303 :-		
	FLEX 14	470	F3070-	7 812 :-	11 825 :-	13 008 :-		
		570	F4070-	8 112 :-	12 126 :-	13 338 :-		
	FLEX 29	470	F3080-	7 025 :-	11 222 :-	12 344 :-		
		570	F4080-	7 326 :-	11 518 :-	12 671 :-		

\*Startkostnad tillkommer för lackering i valfri kulör, 2 500:-/kulör. För 0500-N – ingen startkostnad. Rörig kostnad tillkommer för lackering av enskilda delar i valfri kulör.

\*\*Avser laminat ur Formica Collection - sortiment Colors. För annat laminat än vit K1040 tillkommer startkostnad på 4 600:-/kulör.

# Flex Moduler bredd 400, 800, 1200

Materialval gäller dörrar

Djup	Art.nr.	Vit laminat -10 Ljusgrå laminat -30	Valfri kulör -09* Högtrycks- laminat -05**	Vitpig. askfanér -90 Ekfanér -70 Björkfanér -60
------	---------	---	--	---

## Skåpsstommar i vit laminat

	FLEX 30	FLEX 31	FLEX 32	FLEX 33	FLEX 27	
Skåp höjd 400	FLEX 30	470	F1015-	2 650 :-	3 697 :-	4 065 :-
		570	F2015-	2 704 :-	3 772 :-	4 148 :-
Skåp höjd 600	FLEX 31	470	F1025-	3 128 :-	4 364 :-	4 797 :-
		570	F2025-	3 147 :-	4 390 :-	4 822 :-
Skåp höjd 800	FLEX 32	470	F1035-	3 466 :-	4 835 :-	5 317 :-
		570	F2035-	3 516 :-	4 905 :-	5 394 :-
Skåp höjd 1200	FLEX 33	470	F1085-	4 754 :-	6 632 :-	7 292 :-
		570	F2085-	4 916 :-	6 858 :-	7 541 :-
Garderob höjd 2000 Inkl. garderobsstäng, dörrar, samt ett hyllplan ovan stäng	FLEX 27	470	F1010-	6 775 :-	10 414 :-	11 456 :-
		570	F2010-	6 885 :-	10 525 :-	11 577 :-

## Moduler med en lucka

	FLEX 34	FLEX 35	FLEX 36	FLEX 37		
Skåp höjd 400	FLEX 34	470	F0010-	1 689 :-	2 356 :-	2 591 :-
		570	F0510-	1 722 :-	2 402 :-	2 642 :-
Skåp höjd 600	FLEX 35	470	F0020-	1 928 :-	2 690 :-	2 958 :-
		570	F0520-	1 936 :-	2 701 :-	2 970 :-
Skåp höjd 800	FLEX 36	470	F0030-	2 097 :-	2 925 :-	3 217 :-
		570	F0530-	2 128 :-	2 969 :-	3 264 :-
Skåp höjd 1200	FLEX 37	470	F0080-	2 745 :-	3 829 :-	4 211 :-
		570	F0580-	2 838 :-	3 959 :-	4 353 :-

## Lådmoduler Bredd 800

	FLEX 50	FLEX 51	FLEX 52	FLEX 53	FLEX 54	FLEX 55
Skåp höjd 400 Lådor i fullhöjd 400 mm alt. 2 st lådor i höjd 200 mm	FLEX 50	470	F1016-	6 449 :-	7 546 :-	7 934 :-
		570	F2016-	6 992 :-	7 617 :-	8 011 :-
	FLEX 51	470	F1017-	5 329 :-	6 666 :-	7 125 :-
		570	F2017-	5 361 :-	6 648 :-	7 160 :-
	FLEX 52	470	F1018-	5 451 :-	6 548 :-	6 336 :-
		570	F2018-	5 518 :-	6 619 :-	7 013 :-
	FLEX 53	470	F1019-	4 177 :-	5 274 :-	5 662 :-
		570	F2019-	4 244 :-	5 345 :-	5 739 :-
	FLEX 54	470	F3016-	8 285 :-	9 382 :-	9 770 :-
		570	F4016-	8 352 :-	9 453 :-	9 847 :-
	FLEX 55	470	F3017-	5 888 :-	6 985 :-	7 373 :-
		570	F4017-	5 955 :-	7 056 :-	7 450 :-

## Lådmoduler Bredd 1200

\*Startkostnad tillkommer för lackering i valfri kulör, 2 500:-/kulör. För 0500-N – ingen startkostnad. Rörig kostnad tillkommer för lackering av enskilda delar i valfri kulör.

\*\*Avser laminat ur Formica Collection - sortiment Colors. För annat laminat än vit K1040 tillkommer startkostnad på 4 600:-/kulör.

# Flex Öppna moduler bredd 800, 1200



Skåpen saknar hålbild och har helt slät insida

			Vit laminat -10 Ljusgrå laminat -30	Valfri kulör -09* Högtrycks- laminat -05**	Vitpig. askfanér -90 Ekfanér -70 Björkfanér -60
--	--	--	---	--	---

## Öppet skåp bredd 400, höjd 400

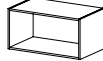
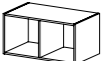

	Djup	Art.nr.	Vit laminat -10 Ljusgrå laminat -30	Valfri kulör -09* Högtrycks- laminat -05**	Vitpig. askfanér -90 Ekfanér -70 Björkfanér -60	
 FLEX 15	Flex 15	470	F5010-	1 205 :-	2 793 :-	3 073 :-
	570	F6010-	1 265 :-	3 169 :-	3 487 :-	

## Öppet skåp bredd 800, höjd 400



	Djup	Art.nr.	Vit laminat -10 Ljusgrå laminat -30	Valfri kulör -09* Högtrycks- laminat -05**	Vitpig. askfanér -90 Ekfanér -70 Björkfanér -60	
 FLEX 16	Flex 16	470	F5011-	1 521 :-	3 811 :-	4 192 :-
	570	F6011-	1 607 :-	4 400 :-	4 840 :-	
 FLEX 17	Flex 17	470	F5012-	1 753 :-	5 111 :-	5 621 :-
	570	F6012-	1 822 :-	5 076 :-	5 583 :-	
 FLEX 25	Flex 25	470	F5020-	3 435 :-	6 793 :-	7 473 :-
	570	F6020-	3 504 :-	6 759 :-	7 435 :-	

Skohylla inkl. 2 hyllplan i plåt samt gummimatta i botten

## Öppet skåp bredd 800, höjd 800, 1200, 1600

	Djup	Art.nr.	Vit laminat -10 Ljusgrå laminat -30	Valfri kulör -09* Högtrycks- laminat -05**	Vitpig. askfanér -90 Ekfanér -70 Björkfanér -60	
 FLEX 18	Flex 18	470	F5013-	1 933 :-	4 931 :-	5 425 :-
	570	F6013-	2 047 :-	5 712 :-	6 284 :-	
 FLEX 19	Flex 19	470	F5014-	2 432 :-	6 072 :-	6 679 :-
	570	F6014-	2 508 :-	7 050 :-	7 754 :-	
 FLEX 20	Flex 20	470	F5015-	2 745 :-	8 754 :-	9 629 :-
	570	F6015-	3 014 :-	10 272 :-	11 299 :-	

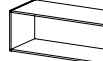
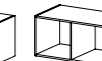
## Öppet skåp bredd 1200, höjd 400

	Djup	Art.nr.	Vit laminat -10 Ljusgrå laminat -30	Valfri kulör -09* Högtrycks- laminat -05**	Vitpig. askfanér -90 Ekfanér -70 Björkfanér -60	
 FLEX 21	Flex 21	470	F5016-	2 284 :-	5 718 :-	6 289 :-
	570	F6016-	2 410 :-	6 600 :-	7 260 :-	
 FLEX 22	Flex 22	470	F5017-	2 627 :-	6 576 :-	7 234 :-
	570	F6017-	2 772 :-	7 590 :-	8 349 :-	
 FLEX 26	Flex 26	470	F5021-	5 150 :-	9 099 :-	10 008 :-
	570	F6021-	5 296 :-	10 114 :-	11 126 :-	

Skohylla inkl. 3 hyllplan i plåt samt gummimatta i botten

## Öppet skåp bredd 1200, höjd 800, 1200

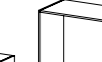
	Djup	Art.nr.	Vit laminat -10 Ljusgrå laminat -30	Valfri kulör -09* Högtrycks- laminat -05**	Vitpig. askfanér -90 Ekfanér -70 Björkfanér -60	
 FLEX 23	Flex 23	470	F5018-	2 432 :-	6 072 :-	6 679 :-
	570	F6018-	2 508 :-	7 050 :-	7 754 :-	
 FLEX 24	Flex 24	470	F5019-	2 872 :-	8 880 :-	9 768 :-
	570	F6019-	3 141 :-	10 398 :-	11 438 :-	

\*Startkostnad tillkommer för lackering i valfri kulör, 2 500:-/kulör. För 0500-N – ingen startkostnad. Rörlig kostnad tillkommer för lackering av enskilda delar i valfri kulör.

\*\*Avser laminat ur Formica Collection - sortiment Colors. För annat laminat än vit K1040 tillkommer startkostnad på 4 600:-/kulör.

# Flex Täcksivor

Priser gäller per löpmeter

Vid val av mörkare luckor/täcksivor är det möjligt att välja motsvarande kulör på kantlist på stommarna mot pristillägg.

	Djup	Art.nr.	Vit laminat -10 Ljusgrå laminat -30	Valfri kulör -09* Högtrycks- laminat -05**	Vitpig. askfanér -90 Ekfanér -70 Björkfanér -60
--	------	---------	---	--	---

Täcksida, modul mot vägg Används till uppställning mot vägg	470	F4501-	443 :-	1 247 :-	1 371 :-
	570	F4502-	484 :-	1 543 :-	1 697 :-

Täcksida, fristående modul Används till fristående modul med en extra rygg	490	F4503-	475 :-	1 265 :-	1 392 :-
	590	F4504-	488 :-	1 566 :-	1 723 :-

Täcksida, modul rygg mot rygg Används till fristående modul som monterats rygg mot rygg.	940	F4505-	601 :-	2 132 :-	2 345 :-
	1040	F4506-	952 :-	3 460 :-	3 807 :-
	1140	F4507-	968 :-	3 503 :-	3 854 :-

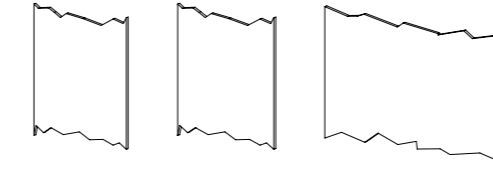

Krönskiva, modul mot vägg Används till uppställning mot vägg	470	F4508-	443 :-	1 247 :-	1 371 :-
	570	F4509-	484 :-	1 543 :-	1 697 :-

Krönskiva, fristående modul Används till fristående modul med en extra rygg	490	F4510-	475 :-	1 265 :-	1 392 :-
	590	F4511-	488 :-	1 566 :-	1 723 :-

Krönskiva, modul rygg mot rygg Används till fristående modul som monterats rygg mot rygg.	940	F4512-	601 :-	2 132 :-	2 345 :-
	1040	F4513-	952 :-	3 460 :-	3 807 :-
	1140	F4514-	968 :-	3 503 :-	3 854 :-



	Bredd	Art.nr.	Vit laminat -10 Ljusgrå laminat -30	Valfri kulör -09* Högtrycks- laminat -05**	Vitpig. askfanér -90 Ekfanér -70 Björkfanér -60
Extrarygg Extrarygg	800	F4515-	512 :-	1 815 :-	1 996 :-
	1200	F4516-	1 019 :-	3 687 :-	4 056 :-

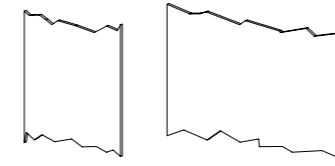

## Extrarygg Bullentinboard, eller textil

Pris på förfrågan

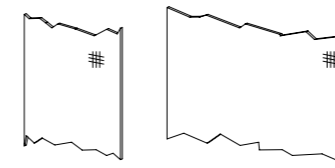

	Höjd	Art.nr.	Vit laminat -10 Ljusgrå laminat -30	Valfri kulör -09* Högtrycks- laminat -05**	Vitpig. askfanér -90 Ekfanér -70 Björkfanér -60
Sockel, list inkl. ställfötter Höjd 100, Tjocklek 16 mm. Beställs i löpmeter. Maxlängd skarvlös sockel 2400 mm. Vid fristående modul behövs sockel på båda sidor.	100	F4520-	611 :-	1 032 :-	1 135 :-
	200	F4521-	1 099 :-	1 856 :-	2 041 :-



\*Startkostnad tillkommer för lackering i valfri kulör, 2 500:-/kulör. För 0500-N – ingen startkostnad. Rörlig kostnad tillkommer för lackering av enskilda delar i valfri kulör.



\*\*Avser laminat ur Formica Collection - sortiment Colors. För annat laminat än vit K1040 tillkommer startkostnad på 4 600:-/kulör.

# Flex Sittmoduler

Pris på förfrågan      Djup      Art.nr.      Djup      Art.nr.

## Soffa höjd 1200

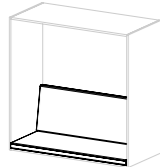
Insats till 800x1200, 1200x1200 öppet skåp. Adderas till öppen modul.

	Bredd 800	470	F7201-
	Bredd 1200	470	F7202-
	Bredd 800	570	F7203-
	Bredd 1200	570	F7204-

## Sits på modul

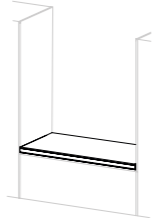
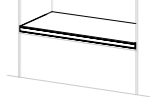
	Höjd 55mm	Bredd 800	470-490	F7161-
			570-590	F7162-
			940	F7163-
			1040	F7164-
			1140	F7165-
		Bredd 1200	470-490	F7166-
			570-590	F7167-
			940	F7168-
			1040	F7169-
			1140	F7170-

## Puff 1-2, mot vägg

Höjd 500mm, Längd 1200mm	470	F7101-
	570	F7102-

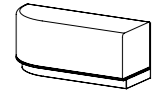

## Puff 3-10, fristående

	Höjd 500mm, Längd 1200mm	470-490*	F7103-
		570-590*	F7104-
		940	F7105-
		1040	F7106-
		1140	F7107-

\*Djupet kan variera beroende på ryggalternativ

	Höjd 500mm, Längd 600mm	940	F7108-
		1040	F7109-
		1140	F7110-

\*Djupet kan variera beroende på ryggalternativ

## Puff 11-20, mellan

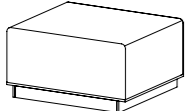
	Höjd 500mm, Längd 800mm	470-490*	F7111-
		570-590*	F7112-
		940	F7113-
		1040	F7114-
		1140	F7115-

\*Djupet kan variera beroende på ryggalternativ

	Höjd 500mm, Längd 1200mm	470-490*	F7116-
		570-590*	F7117-
		940	F7118-
		1040	F7119-
		1140	F7120-

\*Djupet kan variera beroende på ryggalternativ



# Flex Bord

Art.nr.      Pulverlack\*      Vit laminat -10 Ljusgrå laminat -30      Högtrycks-laminat -05\*\*      Vitpig. askfanér -90 Ekfanér -70 Björkfanér -60

## Gavelbord

Höjd 500mm, Djup 400mm.

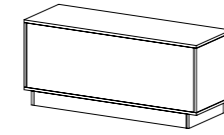

Längd 490	F7001-
Längd 590	F7002-
Längd 940	F7003-
Längd 1040	F7004-
Längd 1140	F7005-

3 016 :-	5 092 :-	5 602 :-
3 158 :-	6 388 :-	7 028 :-
5 803 :-	9 488 :-	10 436 :-
6 086 :-	10 120 :-	11 132 :-
6 227 :-	10 753 :-	11 828 :-

## Tilläggsbord

Längd 400mm, Bredd 300mm, Höjd 650mm\*.

Skiva	F8011-
Stolpe	F7802-

Pris på förfrågan

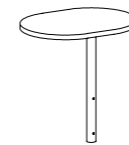

\*Angivet mått är från golv till topp när bordet är monterat på sittpuff.

För bästa hållbarhet rekommenderar vi att laminera bordsytorna

## Projektbord, Bredd 940

Höjd 930mm  
Höjd 1100mm

Pris på förfrågan

## Projektbord, Bredd 1040

Höjd 930mm  
Höjd 1100mm

Pris på förfrågan

## Projektbord, Bredd 1140

Höjd 930mm  
Höjd 1100mm

Pris på förfrågan

Längd anpassas efter uppställning. Maxlängd på bordsskiva utan skarv är 2400 mm.

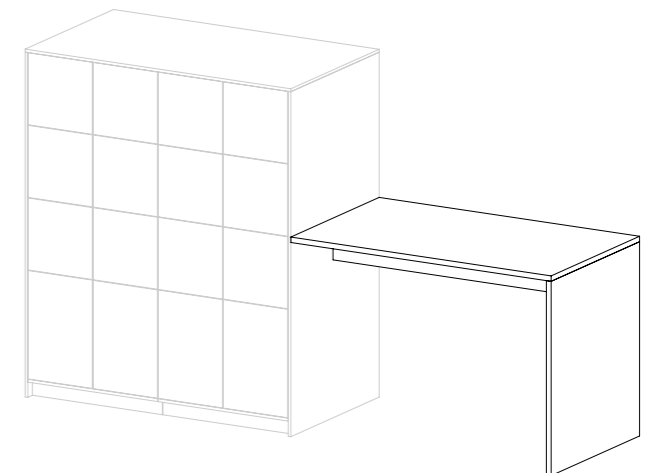
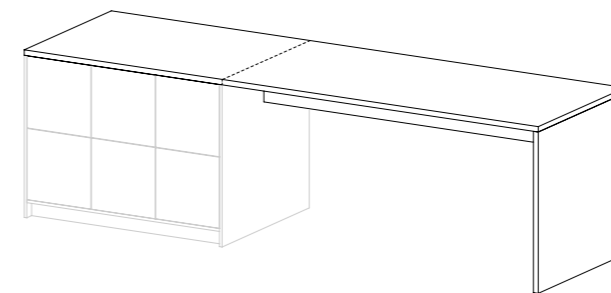



\* Info om pulverlack finns på s. 74

\*\*Avser laminat ur Formica Collection - sortiment Colors. För annat laminat än vit K1040 tillkommer startkostnad på 4 600,-/kulör.

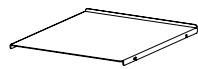

# Flex Tillbehör

Plåthylla, flyttbar Standard vit pulverlack	Bredd	Djup	Art. nr.	
	376mm	438	F7403–	630 :-
	Bredd	438	F7405–	630 :-
	384mm	536	F7406–	630 :-

Tråhylla, flyttbar Vit laminat	Bredd	Djup	Art. nr.	
	376mm	438	F7407–	225 :-
	Bredd	438	F7409–	225 :-
	384mm	536	F7410–	253 :-

Kvartshylla Standard vit pulverlack	Bredd 120mm	Art. nr.	
	Djup 210mm	F7401–	519 :-
	Höjd 215mm		

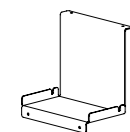

Garderobsstäng för skåp Kromlackad	Längd 376mm	Art. nr.	
	Bredd 15mm	F8051–	99 :-
	Höjd 30 mm		

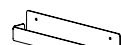
Dörrhylla Standard vit pulverlack	Bredd 300mm	Art. nr.	
	Djup 40mm	F7402–	412 :-
	Höjd 60 (40*)mm		
	* Höjden avser den användbara höjden		

Klädstång Kromlackad	20x40mm. Adderas till öppen modul.	Art. nr.	
	Bredd 800	F8053–	531 :-
	Bredd 1200	F8054–	598 :-
			

Ankarkrok	Art. nr.	
	F8052–	67 :-

Flex dörr - Handtag 1 Standard vit pulverlack	Art. nr.	
	F7501–	238 :-

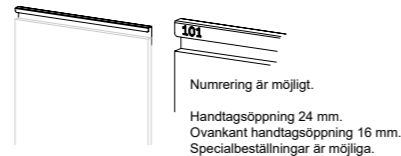

Fler handtag hittar du på sidan 49

Flex dörr - Postinkast Standard vit pulverlack	Art. nr.	
	F7601–	396 :-

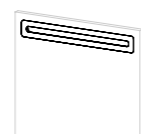

Flex dörr - uppmärkning	Art. nr.	Pris på
	F7602–	förfrågan

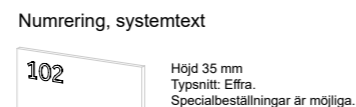

Visitkortshållare Standard vit pulverlack Namnskyllt-/ visitkortshållare	Art. nr.	
	F7603–	209 :-

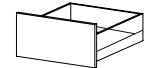

Låda	Höjd	Djup	Art. nr.	
	Låda 200, bredd 397	197	400	F7604– 918 :-
		197	500	F7605– 1 037 :-

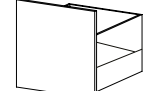
Låda 400, bredd 397	Höjd	Djup	Art. nr.	
	397	400	F7606–	1 107 :-
		397	500	F7607– 1 189 :-

Priset avser tillägg för lådutdrag vid beställning av komplett modul

# Flex Tillbehör

Möbellås	Inkl. 2 nycklar.	10 90 032 99	409 :-
	Tillägg för lika låsning.	10 90 033 99	59 :-
	Huvudnyckel.	10 90 112 99	191 :-



Hänglåsklinka	Exkl. lås.		595 :-
---------------	------------	--	--------

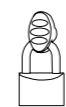

Kodlås	Manuellt.		1 323 :-
--------	-----------	--	----------



Kodlås	Elektroniskt.		Pris på
			förfrågan

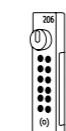

RFID-lås	RFID-lås, elektroniskt. EM eller Mifare		Pris på
			förfrågan



Eluttag	Används i skåp		F8011–	Pris på
				förfrågan

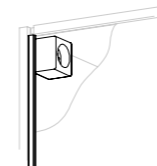

Eldragningen sker bakom skåpet i elkanaler.

Eluttag	Eluttag i gavelbord, projektbord och öppen modul	USB	F8021–	Pris på
		USB + EI-uttag	F8031–	
		EI-uttag	F8041–	

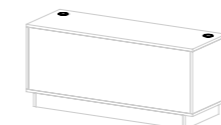

LED-belysning	LED-belysning i skåp, 1 st		FXXXX–	Pris på
				förfrågan



Armatyr i rostfritt stål

Spegel Används till öppen modul	400 x 400mm	F8004–	1 041 :-
	800 x 400mm	F8005–	1 285 :-
	800 x 400mm	F8006–	1 781 :-
	1200 x 400mm	F8007–	1 534 :-
	1200 x 800mm	F8008–	2 275 :-

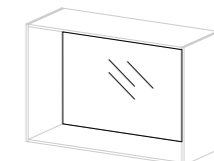

Exponeringskäril 350x350 mm	Exponeringskäril	F7701–	Pris på
	Plastinsats	F7702–	förfrågan
	Träbotten	F7703–	

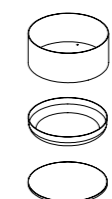

750x350 mm	Exponeringskäril	F7704–	Pris på
	Plastinsats	F7705–	förfrågan
	Träbotten	F7706–	

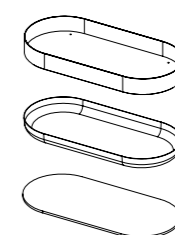

Blomlåda, 1-8 Höjd 200mm, Längd 400mm	Djup		
	470	F7801–	
	490	F7802–	
	570	F7803–	
	590	F7804–	

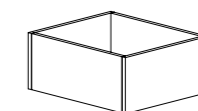

Höjd 200mm, Längd 800mm	Djup		
	470	F7805–	
	490	F7806–	
	570	F7807–	
	590	F7808–	

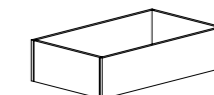

Blomlådornas utförande är vit/ljusgrå laminat, högtryckslaminat, fanér eller lackat. Fuktskyddsbottnen i plast ingår. Obeservera att dessa inte är planteringskäril utan fungerar som ett ytterfoder. Pris på förfrågan.



# WASTE

## Uppgradera din källsortering

---

Waste är vår källsorteringsserie som fyller behovet av praktisk och tjugig förvaring för flera sorters miljöer. Tanken är att göra återvinningen enkel utan att vara tråkig, med flera fraktioner, tåliga material och stilren design.

Sortimentet har funnits sedan 2008 och årligen ritas de om och förbättras, för en enklare och snyggare återvinning!





Design: Alpen Office

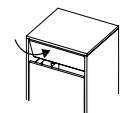
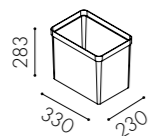

# Unit

	Art.nr.	Vit laminat -10	Valfri kulör -09 *	Vitpig. askfanér -90 Ekfanér -70 Björkfanér -60
Unit Singel Inkast från ett håll.	W7010	3 938 :-	4 810 :-	7 443 :-
Unit Singel Inkast från två håll.	W7110	4 064 :-	4 937 :-	7 569 :-
Unit Singel 3 lådor för 3x19 l kärl.	W7015	4 940 :-	6 027 :-	9 238 :-
Unit Dubbel Inkast från ett håll.	W7011	6 588 :-	7 882 :-	12 451 :-
Unit Dubbel Inkast från två håll.	W7111	6 841 :-	8 135 :-	12 704 :-
Unit Dubbel Inkast från ett håll och 3 lådor	W7013	9 760 :-	11 152 :-	18 445 :-
Unit Trippel Inkast från ett håll.	W7012	9 059 :-	10 712 :-	17 122 :-
Unit Trippel Inkast från två håll.	W7112	9 312 :-	10 965 :-	17 375 :-
Unit Trippel Inkast från ett håll och 3 lådor	W7014	13 050 :-	15 087 :-	24 663 :-
Unit Dubbel med hjul Inkast från ett håll.	W7016	8 588 :-	9 882 :-	14 451 :-
Unit Dubbel med hjul Inkast från två håll.	W7116	8 841 :-	10 135 :-	14 704 :-
Unit Dubbel med hjul Inkast från ett håll och 3 lådor	W7017	11 760 :-	13 152 :-	20 445 :-
Unit Trippel med hjul Inkast från ett håll.	W7018	11 059 :-	12 712 :-	19 122 :-
Unit Trippel med hjul Inkast från två håll.	W7118	11 312 :-	12 965 :-	19 375 :-
Unit Trippel med hjul Inkast från ett håll och 3 lådor	W7019	15 050 :-	17 087 :-	26 663 :-

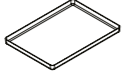
Avfallsvolym: 109 liter per dörr, i varje utdragslåda ryms 1 st 19-literskärl eller kompostkärl.  
Utdragbar säckhållare i pulverlackad plåt.

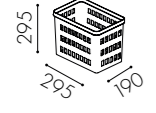

				
Vipplock, rostfritt W7040 1 073:-	Kärl 19 liter Ett kärl ryms i varje utdragslåda W0084 269:-	Skoning ovkant dörr Rostfritt. Ingår alltid till lackad Unit W7070 152:-	Fuktskyddsbotten till dörr W7060 345:- Fuktskyddsbotten till låda W7061 345:-	Urrästat text på dörr/lådfront* *Finns endast som tillval till lackad Unit. 633:-
				
Kompostkärl 8 liter W0145 269:-				

\*Startkostnad tillkommer för lackering i valfri kulör, 2 500:-/kulör. För 0500-N – ingen startkostnad. Rörlig kostnad tillkommer för lackering av enskilda delar i valfri kulör.

Se tillbehör s. 31

# Unit High

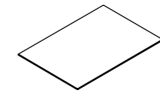
	Art.nr.	Vit laminat -10	Valfri kulör -09 *	Vitpig. askfanér -90 Ekfanér -70 Björkfanér -60
Unit High, 4 inkast 4 dörrar med inkast. Avfallsvolym: 4 x 19 liter	W7201	5 949:-	7 878:-	14 887:-
Unit High, 6 inkast 6 dörrar med inkast. Avfallsvolym: 6 x 19 liter	W7202	7 123:-	9 996:-	17 825:-
Tillägg Unit High:				
Ventilerad låda med push-open Byt ut dörr med inkast mot ventilerad låda Kärlalternativ: Kompostkärl 16 liter	W7203	1 014:-	1 073:-	1 517:-
Låda med hel front med push-open Byt ut dörr med inkast mot låda med hel front Kärlalternativ: Kärl 19 liter alt. 2 st 10 liter Kompostkärl 16 liter	W7204	1 112:-	1 172:-	1 615:-
Hel dörr med push-open, vänsterhängd	W7205	352:-	413:-	854:-
Hel dörr med push-open, högerhängd Byt ut dörr med inkast mot hel dörr Kärlalternativ: Kärl 19 liter	W7206	352:-	413:-	854:-

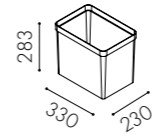
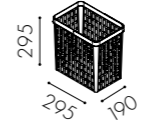
Gummimatta Används till låda med kompostkärl		W7250	191:-
Skoning ovkant dörr, rostfritt Ingår alltid till lackad Unit High		W7270	152:-
Kärl 19 liter Ett kärl ryms i varje utdragslåda		W0084	269:-
Kompostkärl 16 liter Två kärl ryms i varje utdragslåda		W0018	298:-

Välj dekaler till Unit High från sidan 32

\*Startkostnad tillkommer för lackering i valfri kulör, 2 500:-/kulör. För 0500-N – ingen startkostnad. Rörlig kostnad tillkommer för lackering av enskilda delar i valfri kulör.

Se tillbehör s. 31



# Unit Large

	Art.nr.	Vit laminat -10	Valfri kulör -09 *	Vitpig. askfanér -90 Ekfanér -70 Björkfanér -60
--	---------	-----------------	--------------------	---

Rymmer rullkärl upp till 140 liter

Unit Large Singel

Hel dörr för rullkärl

Dörr ovan till och lådutdrag undertill

W7510	7 429 :-	10 030 :-	14 043 :-
W7511	8 523 :-	11 506 :-	16 107 :-

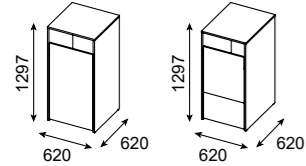

Rymmer rullkärl upp till 190 liter

Unit Large Singel

Hel dörr för rullkärl\*

Dörr ovan till och lådutdrag undertill

W7516	7 429 :-	10 030 :-	14 043 :-
W7517	8 523 :-	11 506 :-	16 107 :-

Pris avser modul inkl. skylt med fraktionsdekal som hängs på dörr.

\*Unit Large 190 I har följande innermått, anpassat efter våra kärl (PWS):

H: 1270

D: 733

B 582

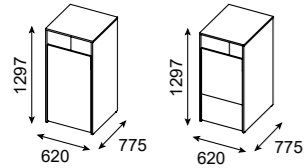

Vipplock, rostfritt

W7540	1 433 :-
-------	----------

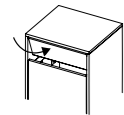

Välj dekaler till Unit från sidan 32  
Välj kärl till Unit från sidan 31

\*Startkostnad tillkommer för lackering i valfri kulör, 2 500:-/kulör. För 0500-N – ingen startkostnad. Rörlig kostnad tillkommer för lackering av enskilda delar i valfri kulör.

Se tillbehör s. 31

# Edge

	Art.nr.	Vit laminat -10	Valfri kulör -09 *	Vitpig. askfanér -90 Ekfanér -70 Björkfanér -60
--	---------	-----------------	--------------------	---

Edge

Avfallsvolym 80 liter per inkast

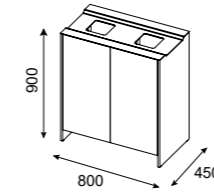

2 inkast

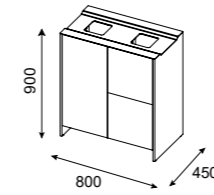

2 inkast

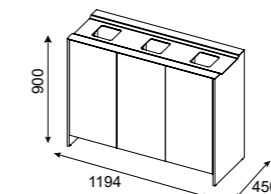

3 inkast

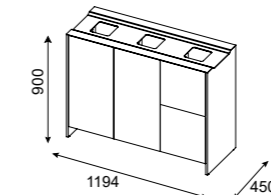

3 inkast

Edge på hjul

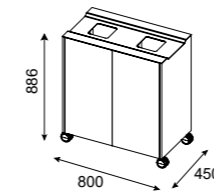

2 inkast

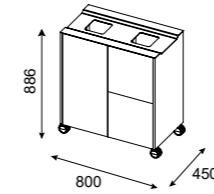

2 inkast

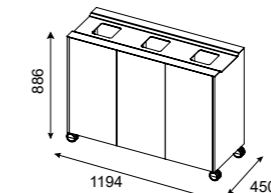

3 inkast

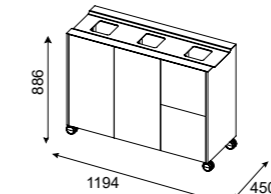

3 inkast

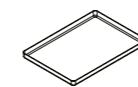

Fuktskyddsbotten  
W9020 345:-

W91-	8 142 :-	10 992 :-	15 387 :-
------	----------	-----------	-----------

W92-	10 957 :-	14 792 :-	20 709 :-
------	-----------	-----------	-----------

W98-	10 142 :-	12 992 :-	17 307 :-
------	-----------	-----------	-----------

W99-	12 957 :-	16 792 :-	22 709 :-
------	-----------	-----------	-----------

W93-	8 775 :-	11 845 :-	16 583 :-
------	----------	-----------	-----------

W94-	11 591 :-	15 647 :-	21 905 :-
------	-----------	-----------	-----------

W97-	10 775 :-	13 845 :-	18 583 :-
------	-----------	-----------	-----------

W96-	13 591 :-	17 647 :-	23 905 :-
------	-----------	-----------	-----------

Vit pulverlack är standard på topp-plåt.  
För fler kulörer se sid. 33

Startkostnad tillkommer för lackering av topp-plåt i annan kulör än 9010  
Startkostnad för lackering i övrig kulör utöver 9010 1 200:-  
Startkostnad tillkommer för valfri kulör\* 5 000:-  
\*RAL classic



\*Startkostnad tillkommer för lackering i valfri kulör, 2 500:-/kulör. För 0500-N – ingen startkostnad. Rörlig kostnad tillkommer för lackering av enskilda delar i valfri kulör.

Se tillbehör s. 31

# Box

Modulerna säljs komplett med krönskiva, håltagning och inkastplåt i någon av standardkulörerna nedan.

Art.nr. Vit laminat -10 Valfri kulör -09 \* Vitpig. askfanér -90

## Box för rullkärl upp till 140 liter

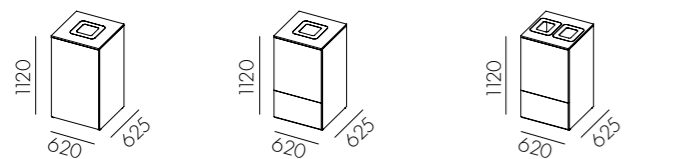

W3111	7 817 :-	11 271 :-	13 552 :-
W3112	8 804 :-	12 791 :-	15 450 :-
W3113	10 196 :-	14 183 :-	16 842 :-

**W3111** Hel dörr för rullkärl 140 l  
**W3112** Dörr ovan till för 1x90 l kärl och lådutdrag undertill \*  
**W3113** Dörr ovan till för 2x60 l kärl och lådutdrag undertill \*

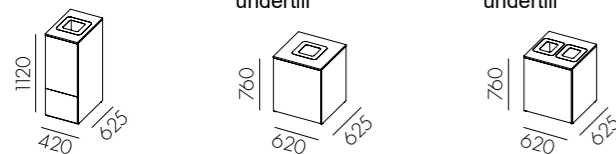

W3114	8 344 :-	12 104 :-	14 713 :-
W3115	6 830 :-	9 753 :-	12 804 :-
W3116	8 221 :-	11 145 :-	14 196 :-

**W3114** Dörr ovan till för 1x60 l kärl och lådutdrag undertill \*\*  
**W3115** Låg modul med hel dörr för 1x90 l kärl  
**W3116** Låg modul med hel dörr för 2x60 l kärl

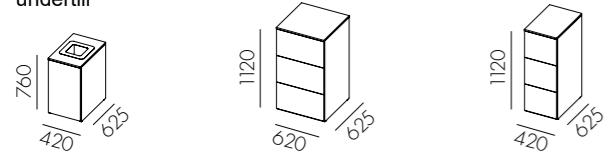

W3117	6 371 :-	9 065 :-	10 855 :-
W3118	6 522 :-	10 030 :-	12 348 :-
W3119	6 010 :-	9 343 :-	11 548 :-

**W3117** Låg modul med hel dörr för 1x60 l kärl  
**W3118** 3-lådsmodul \*  
**W3119** 3-lådsmodul \*\*

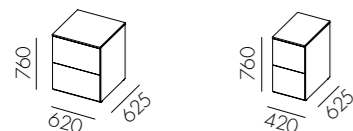

W3120	5 535 :-	8 511 :-	10 449 :-
W3121	5 169 :-	7 950 :-	9 808 :-

**W3120** 2-lådsmodul \*  
**W3121** 2-lådsmodul \*\*

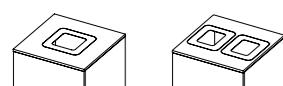

**W3414- Plåtinsats Enkel** 320x2x320 (Inkast 200 x 200)  
**W3415- Plåtinsats Dubbel** 270x2x320 (Inkast 150 x 200)

För inget hål i toppskiva avgår 1 392 :-

## Kulörer för inkast i plåt till Box & Box Mini\*



\*För annan kulör på plåtinkast än de ovan tillkommer  
 Startkostnad för lackering i övrig kulör utöver standard 1200 :-  
 Startkostnad tillkommer för valfri kulör 5000 :-  
 (Inga lacktillägg per lackad inkastram)

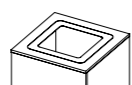

**W3416- Plåtinsats Stor 470x2x470 (Inkast 350 x 350)** 771 :-  
 Finns i standard vit och svart



**W3440** Inkast med täcklock



**W3441** Inkast med täcklock till dubbelt inkast & Box mini

Inkast för sekretessavfall på förfrågan.

## Tillägg för inkast med täcklock (standard vit och svart pulverlack\*)

W3440	Enkel (Inkast 200 x 200)	1 599 :-
W3441	Dubbel (Inkast 150 x 200)	1 599 :-



**W3460** Inkast för pant Ø100 320x320 300 :-

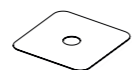

**W3461** Inkast för pant Ø62 320x320 300 :-

**W3462** Inkast för pant Ø100 270x320 300 :-

**W3463** Inkast för pant Ø62 270x320 300 :-

Ange vid order om gemensam krönskiva för flera moduler önskas. Maxlängd på krönskiva i ett stycke är 2470mm. Profilhandtag 200 mm i svart, vitt eller rostfritt ingår.

Mer info om kulörer finns på s. 33

# Box

Modulerna säljs komplett med krönskiva, håltagning och inkastplåt i någon av standardkulörerna på s.20.

Art.nr. Vit laminat -10 Valfri kulör -09 \* Vitpig. askfanér -90

## Box för rullkärl upp till 190 liter

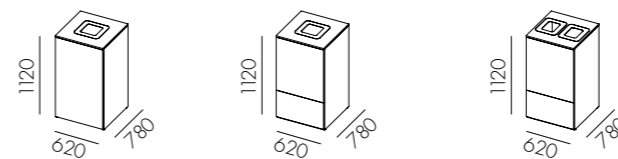

W3211	8 287 :-	12 374 :-	14 825 :-
W3212	9 275 :-	13 894 :-	15 862 :-
W3213	10 666 :-	15 286 :-	17 253 :-

**W3211** Hel dörr för rullkärl 190 l  
**W3212** Dörr ovan till för 1x90 l kärl och lådutdrag undertill \*  
**W3213** Dörr ovan till för 2x60 l kärl och lådutdrag undertill \*

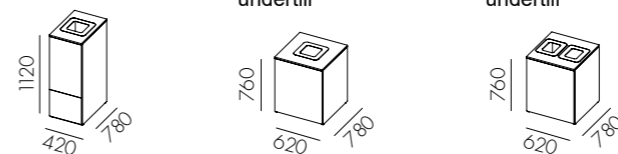

W3214	8 809 :-	13 039 :-	15 750 :-
W3215	7 283 :-	10 856 :-	12 927 :-
W3216	8 674 :-	12 248 :-	14 319 :-

**W3214** Dörr ovan till för 1x60 l kärl och lådutdrag undertill \*\*  
**W3215** Låg modul med hel dörr för 1x90 l kärl  
**W3216** Låg modul med hel dörr för 2x60 l kärl

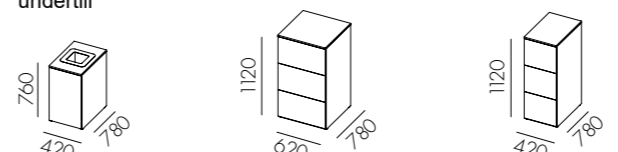

W3217	6 823 :-	10 000 :-	11 953 :-
W3218	6 992 :-	11 132 :-	12 472 :-
W3219	6 074 :-	9 498 :-	11 674 :-

**W3217** Låg modul med hel dörr för 1x60 l  
**W3218** 3-lådsmodul \*  
**W3219** 3-lådsmodul \*\*

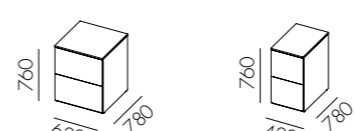

W3220	6 005 :-	9 614 :-	11 724 :-
W3221	5 611 :-	8 885 :-	10 908 :-

**W3220** 2-lådsmodul \*  
**W3221** 2-lådsmodul \*\*

## Kärlalternativ i låda för 620 mm bredd \*

- 1 st 42 liter
- 1 st 42 liter + 2 st 10 liter
- 2 st 21 liter
- 2 st 21 liter + 2 st 10 liter
- 2 st 19 liter
- 2 st 19 liter + 2 st 10 liter
- 6 st 10 liter
- 2 st Returväska 25 liter

## Kärlalternativ i låda för 420 mm bredd \*\*

- 1 st 21 liter
- 1 st 21 liter + 1 st 10 liter
- 1 st 19 liter
- 1 st 19 liter + 1 st 10 liter
- 2 st 19 liter
- 1 st 19 liter + 2 st 10 liter
- 4 st 10 liter
- 1 st Returväska 25 liter

För kulörer på plåtinkast se sida 33

Ange vid order om gemensam krönskiva för flera moduler önskas. Maxlängd på krönskiva i ett stycke är 2470mm. Profilhandtag 200 mm i svart, vitt eller rostfritt ingår.

Se tillbehör s. 31

# Box Mini

Modulerna säljs komplett med krönskiva, håltagning och inkastplåt i någon av standardkulörerna nedan.

Art.nr. Vit laminat -10 Valfri kulör -09 \* Vitpig. askfanér -90

## Box Mini för säck 125 l och kärl 60 l

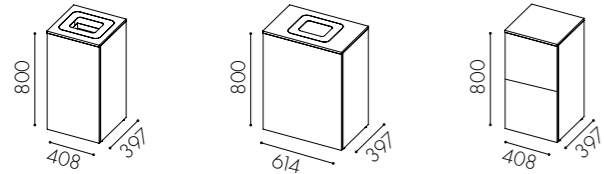

- W3311** Hel dörr med säckhållare för 125 liters säck
- W3312** Hel dörr plats för 60 liters kärl
- W3313** 2 lådor med plats för ett 19 l kärl per låda

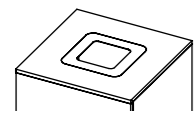

**W3416-** Plåtinsats Box Mini Inkast 150 x 200

För inget hål i toppskiva avgår 1 210 :-

## Tillägg för inkast med täcklock (standard vit och svart pulverlack\*)

W3441 270x18x320 (Inkast 150 x 200) 1 599 :-

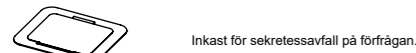

Inkast med täcklock till dubbelt inkast & Box mini

## Kulörer för inkast i plåt till Box & Box Mini\*

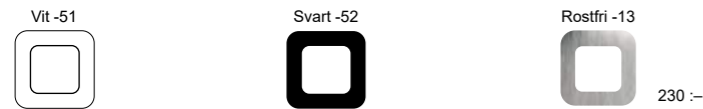

- Vit -51** Standard Pulverlackerad vit inkastplåt är standard om inget anges, samt vita handtag (200mm för Box, 45mm för Box mini)
- Svart -52** Tillval kostnadsfritt Svart inkastplåt finns som tillval. Anges vid order. Svarta eller rostfria handtag finns som tillval.
- Rostfri -13** Tillval till extra kostnad Rostfri inkastplåt finns som tillval mot pristillägg. 230 :-

\*För annan kulör på plåtinkast än de ovan tillkommer Startkostnad för lackering i övrig kulör utöver standard 1200 :- Startkostnad tillkommer för valfri kulör 5000 :- (Inga lacktillägg per lackad inkastram)

W3311	4 439 :-	6 208 :-	7 285 :-
W3312	4 850 :-	6 905 :-	8 093 :-
W3313	6 439 :-	8 208 :-	9 285 :-

\*Startkostnad tillkommer för lackering i valfri kulör, 2 500:-/kulör. För 0500-N – ingen startkostnad.

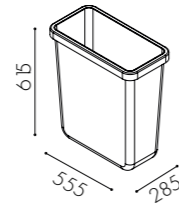

**Kärl 60 liter** Ett kärl ryms i varje utdragslåda **W0015** 925 :-



**Vagn 60 liter** **W0116** 1 451 :-

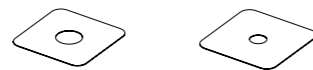

**W3462** Inkast för pant Ø100 270x320 300 :-  
**W3463** Inkast för pant Ø62 270x320 300 :-



För dekaler se sida 32

Ange vid order om gemensam krönskiva för flera moduler önskas. Maxlängd på krönskiva i ett stycke är 2470mm. Profilhandtag 40 mm i svart, vitt eller rostfritt ingår.

Mer info om kulörer finns på s. 33

# Hungry

Art.nr Lackad i valfri kulör\*

Art.nr Lackad i valfri kulör\*

## Rymmer rullkärl som är 140 liter

### Hungry Enkelsidig djup 724

Grundmodul med hel dörr för rullkärl 140 liter	W1011	10 332:-
Grundmodul med dörr ovanpå och lådudrag undertill	W1012	11 851:-

**Kärlalternativ**  
1 st 90 liter alternativt 2 st 60 liter  
Lådudrag alt 1. 1 st 42 liter  
Lådudrag alt 2. 2 st 21 liter  
Lådudrag alt 3. 2 st 19 liter + 2 st 10 liter

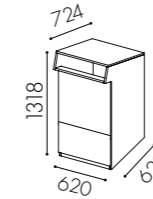

### Hungry Dubbelsidig djup 828

Grundmodul med hel dörr för rullkärl - 1 st 140 liter rullkärl.	W1013	10 482:-
Grundmodul med dörr ovanpå och lådudrag undertill	W1014	12 001:-

**Kärlalternativ**  
1 st 90 liter alternativt 2 st 60 liter  
Lådudrag alt 1. 1 st 42 liter  
Lådudrag alt 2. 2 st 21 liter  
Lådudrag alt 3. 2 st 19 liter + 2 st 10 liter

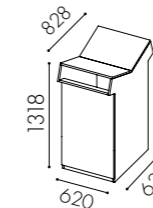

### Hungry Lådmoduler djup 623

2-lådsmodul 62cm	W1015	8 963:-
2-lådsmodul 42cm	W1030	8 963:-

**Kärlalternativ 62cm**  
alt 1. 1 st 42 liter / låda  
alt 2. 2 st 21 liter / låda  
alt 3. 2 st 19 liter + 2 st 10 liter / låda

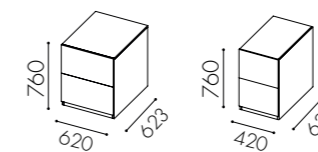

**Kärlalternativ 42cm**  
2 st 19 liter / låda

3-lådsmodul 62 cm	W1016	10 482:-
3-lådsmodul 42 cm	W1019	10 482:-

**Kärlalternativ 62cm**  
alt 1. 1 st 42 liter / låda  
alt 2. 2 st 21 liter / låda  
alt 3. 2 st 19 liter + 2 st 10 liter / låda

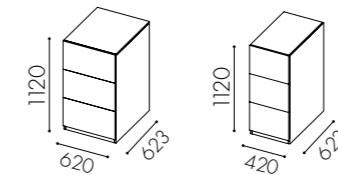

**Kärlalternativ 42cm**  
2 st 19 liter / låda

## Rymmer rullkärl som är 190 liter

### Hungry Enkelsidig djup 879

Grundmodul med hel dörr för rullkärl 190 liter	W1021	10 332:-
Grundmodul med dörr ovanpå och lådudrag undertill	W1022	11 851:-

**Kärlalternativ**  
1 st 90 liter alternativt 2 st 60 liter  
Lådudrag alt 1. 1 st 42 liter  
Lådudrag alt 2. 2 st 21 liter  
Lådudrag alt 3. 2 st 19 liter + 2 st 10 liter

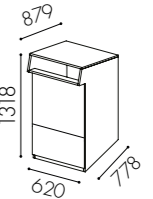

### Hungry Dubbelsidig djup 983

Grundmodul med hel dörr för rullkärl - 1 st 190 liter rullkärl.	W1023	10 482:-
Grundmodul med dörr ovanpå och lådudrag undertill	W1024	12 001:-

**Kärlalternativ**  
1 st 90 liter alternativt 2 st 60 liter  
Lådudrag alt 1. 1 st 42 liter  
Lådudrag alt 2. 2 st 21 liter  
Lådudrag alt 3. 2 st 19 liter + 2 st 10 liter

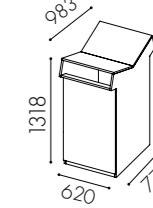

### Hungry Lådmoduler djup 778

2-lådsmodul 62cm	W1025	8 963:-
2-lådsmodul 42cm	W1040	8 963:-

**Kärlalternativ 62cm**  
alt 1. 1 st 42 liter / låda  
alt 2. 2 st 21 liter / låda  
alt 3. 2 st 19 liter + 2 st 10 liter / låda

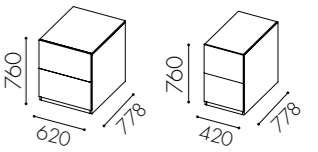

**Kärlalternativ 42cm**  
alt 1. 1 st 42 liter / låda  
alt 2. 2 st 21 liter / låda  
alt 3. 19 liter + 10 liter / låda

3-lådsmodul	W1026	10 482:-
3-lådsmodul	W1029	10 482:-

**Kärlalternativ 62cm**  
alt 1. 1 st 42 liter / låda  
alt 2. 2 st 21 liter / låda  
alt 3. 2 st 19 liter + 2 st 10 liter / låda

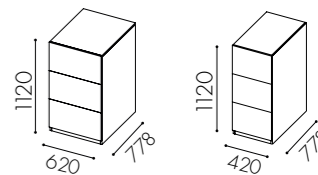

**Kärlalternativ 42cm**  
alt 1. 1 st 42 liter / låda  
alt 2. 2 st 21 liter / låda  
alt 3. 19 liter + 10 liter / låda

Plåtinsats för hål, vit pulverlack Hungry insats	W0067	1 381:-
--	-------	---------

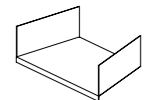

Hungry insats delad 2 st för 2x60 liters kärl	W0079	2 762:-
---	-------	---------

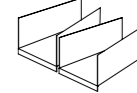

\*Startkostnad tillkommer för lackering i valfri kulör, 2 500:-/kulör. För 0500-N – ingen startkostnad. Lacktillägg per lackad enhet 700:-/st

Se tillbehör s. 31

# Hungry Mini

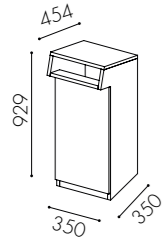
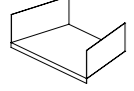
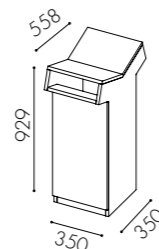
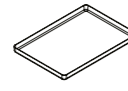

	Art.nr	Lackad i valfri kulör*	Art.nr	Lackad i valfri kulör*
Hungry Mini 50 liter				
Enkelsidig djup 454				
Enkel	W1027	5 316:–		
				
Plåtinsats, vit	W0078	1 381:–		
				
Hungry Mini 50 liter				
Dubbelsidig djup 558				
Dubbel	W1028	5 924:–		
				
Fuktskyddsbottnen	W1020	345:–		
				



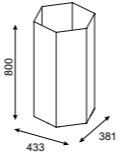
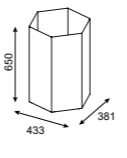
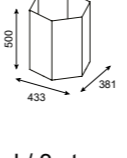

\*Startkostnad tillkommer för lackering i valfri kulör, 2 500:–/kulör. För 0500-N – ingen startkostnad. Lacktillägg per lackad enhet 700:–/st

Se tillbehör s. 31

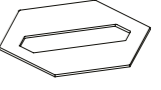
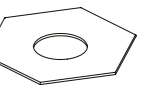
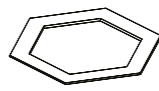
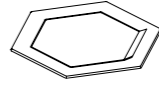
# Honey

	Art.nr	Pulverlack vit	Pulverlack vit
Honey large Large - 72 liter	W4013	2 967:–	
			
Honey medium Medium - 57 liter	W4012	2 581:–	
			
Honey small Small - 43 liter	W4011	2 327:–	
			
Hjul / 3 st	W0006	369:–	
Fuktskyddsbottnen	W4020	345:–	
			
Lock i plåt W4030		420:–	
Lämpar sig för miljöer med högt slitage.			
-P1 B: 173, H:151	-P2 B: 324, H:60	-P3 Ø 150	
			
-P4 B: 324, H: 285			
			
Täcklock i plåt W4030		1 175:–	
-P6 B: 324, H: 285 med täcklock			
			
Vit pulverlack är standard för plåt. För fler kulörer se s. 33			
Startkostnad tillkommer för lackering i annan kulör än 9010			
Startkostnad för lackering i övrig kulör utöver 9010			1 200:–
Startkostnad tillkommer för valfri kulör			5 000:–
Lacktillägg per lackad enhet			700:–

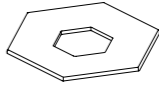
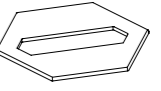
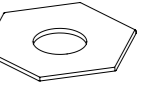
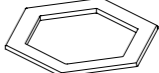

Lock i MDF W4030		420:–
Lämpar sig för miljöer med lågt slitage.		
-M1 B: 173, H:151	-M2 B: 324, H:60	-M3 Ø 150
		
-M4 B: 324, H: 285	-M5 Ø 100	
		

\*Startkostnad tillkommer för lackering i valfri kulör, 2 500:–/kulör. För 0500-N – ingen startkostnad. Lacktillägg per lackad enhet 700:–/st

Se tillbehör s. 31

# Fold

Art.nr Pulverlack vit

Fold tunna  
72 liter Art.nr W5011 Pulverlack vit 4 432:--

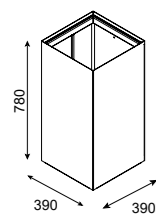

Fuktskyddsbotten i plast Art.nr W5020 Pulverlack vit 345:--

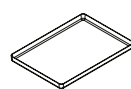

Lock i plåt Art.nr W5031 Pulverlack vit 569:--

P1.  
H: 144  
W5031

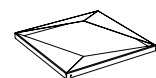

P2. B: 170, H: 170 W5032  
P3. B: 300, H: 300 W5033  
P4. Ø 120 W5034  
Art.nr W5032, W5033, W5034 Pulverlack vit 380:--

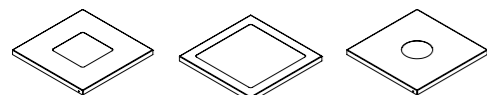

Vit pulverlack är standard för plåt.  
För fler kulörer se s. 33

Startkostnad tillkommer för lackering i annan kulör än 9010  
Startkostnad för lackering i övrig kulör utöver 9010 1 200:--  
Startkostnad tillkommer för valfri kulör 5 000:--  
Lacktillägg per lackad enhet 700:--

# Drop

Art.nr Pulverlack vit

Drop singel fot  
Täckande lock W8012 6 764:--  
Öppet lock W8013 6 764:--

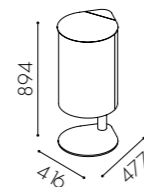

Drop singel vägg  
Täckande lock W8010 6 473:--  
Öppet lock W8011 6 473:--

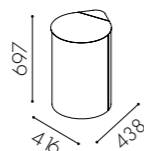

Drop i dubbel och fyrdubbelt utförande har ett beställningsminimum på 10 stycken enheter.

Drop dubbel fot  
Täckande lock W8022 13 355:--  
Öppet lock W8023 13 355:--

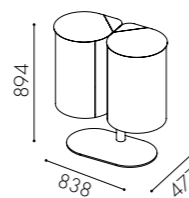

Drop dubbel vägg  
Täckande lock W8020 12 817:--  
Öppet lock W8021 12 817:--

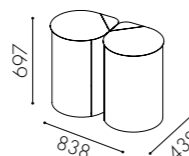

Drop fyrdubbelt fot  
Täckande lock W8042 26 011:--  
Öppet lock W8043 26 011:--

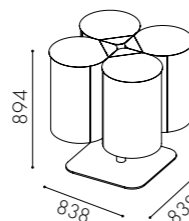

\*Startkostnad tillkommer för lackering i valfri kulör, 5 000:--/kulör. För 9010 – ingen startkostnad. Rörlig kostnad tillkommer för lackering av enskilda delar i valfri kulör.

Se tillbehör s. 31

# Loft

Art.nr Pulverlack vit

Loft  
Avfallsvolym: 80 liter Art.nr W4510 Pulverlack vit 11 091:--

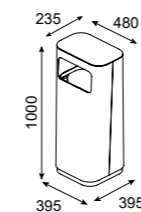

Loft för utomhusbruk  
Avfallsvolym: 80 liter Art.nr W4530 Pulverlack vit Pris på förfrågan

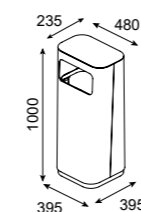

Vit pulverlack är standard för plåt.  
För fler kulörer se s. 33

Startkostnad tillkommer för lackering i annan kulör än 9010  
Startkostnad för lackering i övrig kulör utöver 9010 1 200:--  
Startkostnad tillkommer för valfri kulör 5 000:--  
Lacktillägg per lackad enhet 700:--

\*Startkostnad tillkommer för lackering i valfri kulör, 5 000:--/kulör. För 9010 – ingen startkostnad. Rörlig kostnad tillkommer för lackering av enskilda delar i valfri kulör.

Se tillbehör s. 31

# Arch

Art.nr Pulverlack vit

Arch  
Avfallsvolym: 210 liter (3x70L) Art.nr W6510 Pulverlack vit 16 279:--

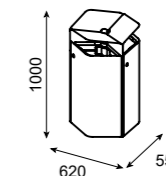

Arch för befintlig stolpe för utomhusbruk  
Avfallsvolym: 210 liter (3x70L) Art.nr W6521 Pulverlack vit Pris på förfrågan

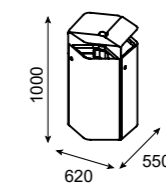

Se tillbehör s. 31



# Solid

Stomme	Art.nr.	Vit laminat -10	Vit högtrycks-laminat -05 Lackad i valfri kulör* -09
--------	---------	-----------------	---

## Solid 140 liter

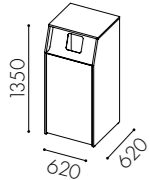
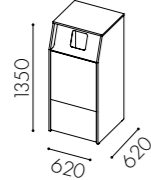
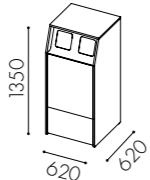
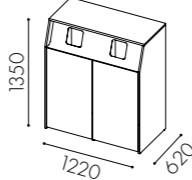
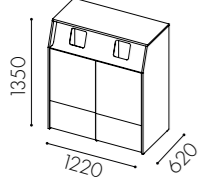
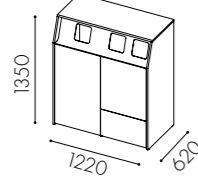
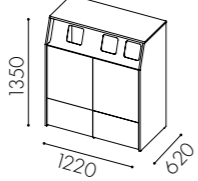
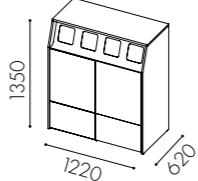
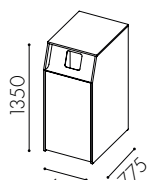
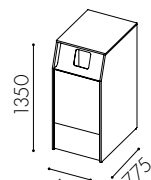
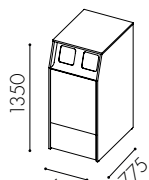
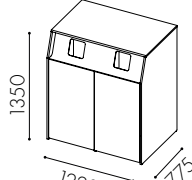
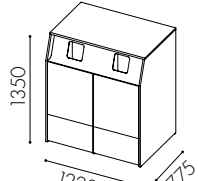
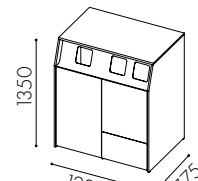
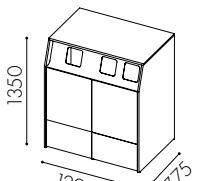
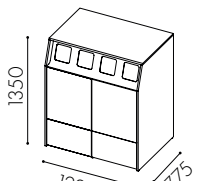
				W3510	11 907 :-	17 941 :-
W3510 Hel dörr för rullkär 140 liter *	W3511 Dörr ovan till för 90 l kär och lādutdrag undertill **	W3512 Dörr ovan till för 2x60 kär och lādutdrag undertill **	W3513 Hela dörrar för rullkär 140 liter *	W3511	13 383 :-	19 417 :-
				W3514	26 765 :-	38 833 :-
W3514 Dörr ovan till för 90 l kär och lādutdrag undertill **	W3515 Hel dörr till vänster för rullkär 140 l *, dörr ovan till för 2x60 kär och lādutdrag undertill till höger **	W3516 Dörr ovan till för 90 l kär i enkelt inkast, 2x60 i dubbelt inkast och lādutdrag undertill **	W3517 Dörr ovan till för 2x60 l kär och lādutdrag undertill **	W3512	13 342 :-	19 417 :-
				W3518	11 907 :-	17 941 :-
W3518 Hel dörr för rullkär 190 liter *	W3519 Dörr ovan till för 90 l kär och lādutdrag undertill **	W3520 Dörr ovan till för 2x60 kär och lādutdrag undertill **	W3521 Hela dörrar för rullkär 190 liter *	W3519	13 383 :-	19 417 :-
				W3522	26 765 :-	38 833 :-
W3522 Dörr ovan till för 90 l kär och lādutdrag undertill **	W3523 Hel dörr till vänster för rullkär 1 l *, dörr ovan till för 2x60 kär och lādutdrag undertill till höger **	W3524 Dörr ovan till för 90 l kär i enkelt inkast, 2x60 i dubbelt inkast och lādutdrag undertill **	W3525 Dörr ovan till för 2x60 l kär och lādutdrag undertill **	W3520	13 383 :-	19 417 :-

## Solid 190 liter

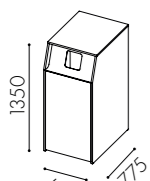
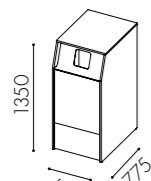
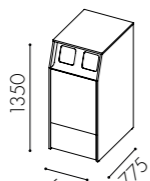
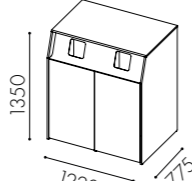
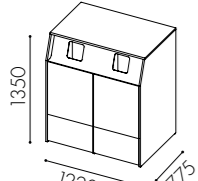
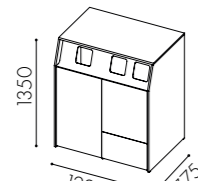
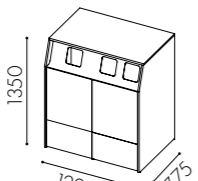
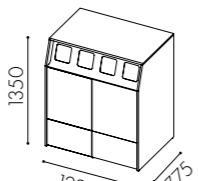
				W3518	11 907 :-	17 941 :-
W3518 Hel dörr för rullkär 190 liter *	W3519 Dörr ovan till för 90 l kär och lādutdrag undertill **	W3520 Dörr ovan till för 2x60 kär och lādutdrag undertill **	W3521 Hela dörrar för rullkär 190 liter *	W3519	13 383 :-	19 417 :-
				W3522	26 765 :-	38 833 :-
W3522 Dörr ovan till för 90 l kär och lādutdrag undertill **	W3523 Hel dörr till vänster för rullkär 1 l *, dörr ovan till för 2x60 kär och lādutdrag undertill till höger **	W3524 Dörr ovan till för 90 l kär i enkelt inkast, 2x60 i dubbelt inkast och lādutdrag undertill **	W3525 Dörr ovan till för 2x60 l kär och lādutdrag undertill **	W3520	13 383 :-	19 417 :-

Alternativ för hel dörr *	Kärnalternativ **
1. Säckhållare	1. 1 st 42 liter
2. Wellvagn	2. 1 st 42 liter + 2 st 10 liter
	3. 2 st 21 liter
	4. 2 st 21 liter + 2 st 10 liter
	5. 2 st 19 liter
	6. 2 st 19 liter + 2 st 10 liter
	7. 6 st 10 liter
	8. 2 st Returväska 25 liter

\*Startkostnad tillkommer för lackering i valfri kulör, 2 500:-/kulör. För 0500-N – ingen startkostnad. Rörlig kostnad tillkommer för lackering av enskilda delar i valfri kulör.

Se tillbehör s. 31

# Waste Tillbehör

	Höjd	Bredd	Djup	Art.nr.	Pris
<b>Sorteringskär</b>					
Rullkär 190 liter	1070	545	690	W0012	2 163 :-
Rullkär 140 liter	1065	480	543	W0013	1 720 :-
Lock till 190 liter				W0112	270 :-
Lock till 140 liter				W0113	270 :-
Kär 90 liter	630	510	485	W0014	980 :-
Kär 60 liter	615	555	285	W0015	925 :-
Kär 42 liter inkl 2 st skiljeväggar	285	565	365	W0016	497 :-
Kär 21 liter	275	375	265	W0017	277 :-
Kär 19 liter	283	230	330	W0084	269 :-
Kär 10 liter	283	255	165	W0083	198 :-
Kompostkär 8 liter	195	260	180	W0145	269 :-
Kompostkär 16 liter	295	295	190	W0018	298 :-
Returväska 25 liter	220	440	270	W0120	986 :-
Säckhållare 125 liter	1004	412	430	W0089	2 476 :-
Vagn till 90 liters kär	180	385	395	W0115	1 451 :-
Vagn till 60 liters kär	180	260	470	W0116	1 451 :-
Vagn för kartonger M	975	550	540	W0101	4 816 :-
Sidor till vagn M				W0103	454 :-
Vagn för kartonger L	1000	550	640	W0102	4 816 :-
Sidor till vagn L				W0104	475 :-
Lås				W0003	607 :-

Kundanpassade lösningar är möjligt, det kan gälla tex andra mått, ytmaterial, kulörer eller liknande.  
Kontakta oss gärna så hittar vi den bästa lösningen för er!

# Waste Skyltar

Utskuren dekal 150x150 mm

Omonterad  
Fabriksmonterad

70:--/st  
195:--/st

Utskuren dekal i vinylplast med svart eller vit text och linjer.

Svenska Vit	W0220	W0222	W0224	W0226	W0228	W0230	W0232	W0234	W0248
Svenska Svart	W0221	W0223	W0225	W0227	W0229	W0231	W0233	W0235	W0249
Svenska Vit	W0236	W0238	W0240	W0242	W0244	W0246	W0250	W0252	
Svenska Svart	W0237	W0239	W0241	W0243	W0245	W0247	W0251	W0253	
Engelska Vit	W0320	W0354	W0324	W0326	W0328	W0330	W0332	W0334	W0348
Engelska Svart	W0321	W0355	W0325	W0327	W0329	W0331	W0333	W0335	W0349
Engelska Vit	W0336	W0338	W0340	W0346	W0342	W0344	W0350	W0352	
Engelska Svart	W0337	W0339	W0341	W0347	W0343	W0345	W0351	W0353	

Utskuren dekal 150x50 mm

Omonterad  
Fabriksmonterad

60:--/st  
185:--/st

Utskuren dekal i vinylplast med svart eller vit text och linjer.

Svenska Vit	W0620	W0622	W0624	W0626	W0628	W0630
Svenska Svart	W0621	W0623	W0625	W0627	W0629	W0631
Svenska Vit	W0632	W0634	W0648	W0636	W0638	W0640
Svenska Svart	W0633	W0635	W0649	W0637	W0639	W0641
Svenska Vit	W0642	W0654	W0646	W0650	W0652	
Svenska Svart	W0643	W0655	W0647	W0651	W0653	
Engelska Vit	W0720	W0722	W0724	W0726	W0728	W0730
Engelska Svart	W0721	W0723	W0725	W0727	W0729	W0731
Engelska Vit	W0732	W0734	W0748	W0736	W0738	W0740
Engelska Svart	W0733	W0735	W0749	W0737	W0739	W0741
Engelska Vit	W0746	W0754	W0744	W0750	W0752	
Engelska Svart	W0747	W0755	W0745	W0751	W0753	

Små skyltar i plåt 110x45 mm\*

207:--



\*Utgående produkt, kontakta oss för tillgängligt sortiment

# Waste Skyltar

Dekal för nordisk standard 114x150 mm

Omonterad  
Fabriksmonterad

70:--/st  
195:--/st

W0401	W0402	W0403	W0404	W0405	W0406	W0407	W0408	W0409	W0410	W0411
			Finns även med engelsk text							
W0413	W0414	W0415								

## Material

Våtlack gäller våra träprodukter

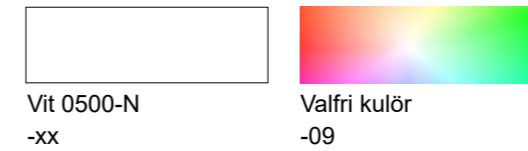

Vit 0500-N  
-XX

Valfri kulör  
-09

	Art. nr	Pris
Lackering i Vit 0500-N	Standard	Ingen startkostnad
Startkostnad, valfri kulör	W0001	2 500:--/kulör
Lacktillägg per lackad enhet	W0002	700:--/enhet

Pulverlack gäller plåtprodukterna: Arch, Drop, Fold, Honey och Loft

Standard

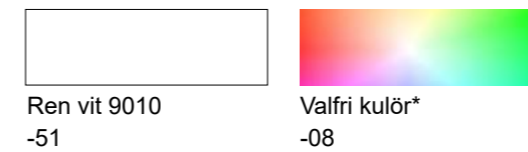

Ren vit 9010  
-51

Valfri kulör\*  
-08

	Art. nr	Pris
Lackering i Vit 9010	Standard	Ingen startkostnad
Startkostnad, övrig kulör	W0009	1 200:--/kulör
Startkostnad, valfri kulör	W0008	5 000:--/kulör
Lacktillägg per lackad enhet	W0007	700:--/enhet

Övriga kulörer

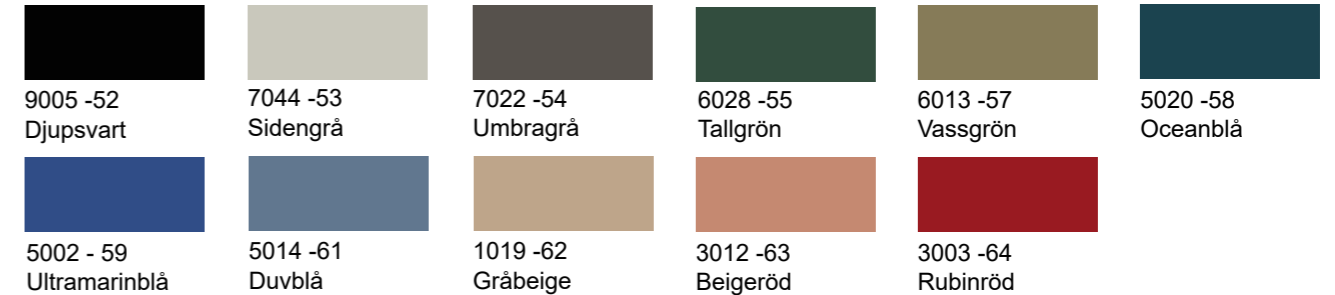

\*Gäller RAL Classic-kulörer

Fanér

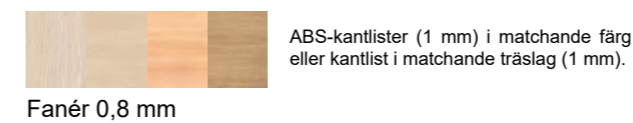

Fanér 0,8 mm

ABS-kantlister (1 mm) i matchande färg eller kantlist i matchande träslag (1 mm).

	Materialkod:
Askfanér, vitpimenterad	- 90
Björkfanér	- 60
Ekfanér	- 70

Laminat

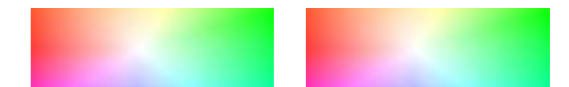

Laminat

Högtryckslaminat  
Matchande ABS-kantlister (1mm)

	Materialkod:
Vit laminat	- 10
Ljusgrå laminat	- 30
Vit högtryckslaminat	- 05

Waste-produkter i laminat levereras som standard i vit direkt-laminat. Annat utförande mot tillägg.



# A4+

## Ett anpassningsbart förvaringssystem

---

A4+ är ett genomtänkt förvaringssystem med flexibla lösningar. Måtten är anpassade efter den vanligaste pappersstorleken, A4, därav namnet. Sortera pärmar, post eller källsortering i dessa moduler och skapa ordning och reda.

Möjligheterna är många, kontakta oss för att skapa den ultimata förvaringslösningen!



# A4+ Standardmoduler

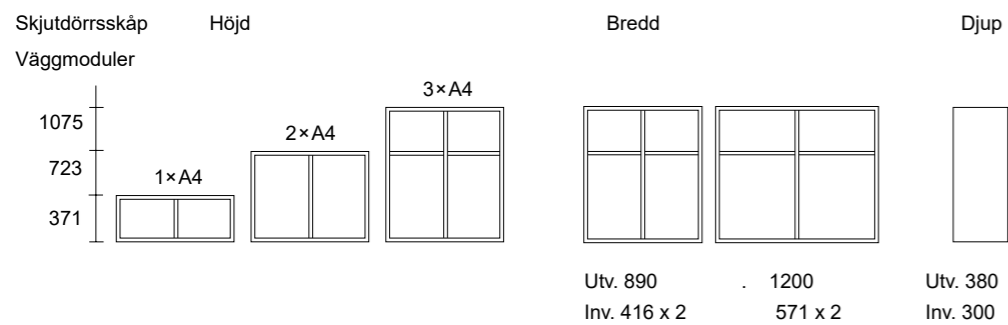
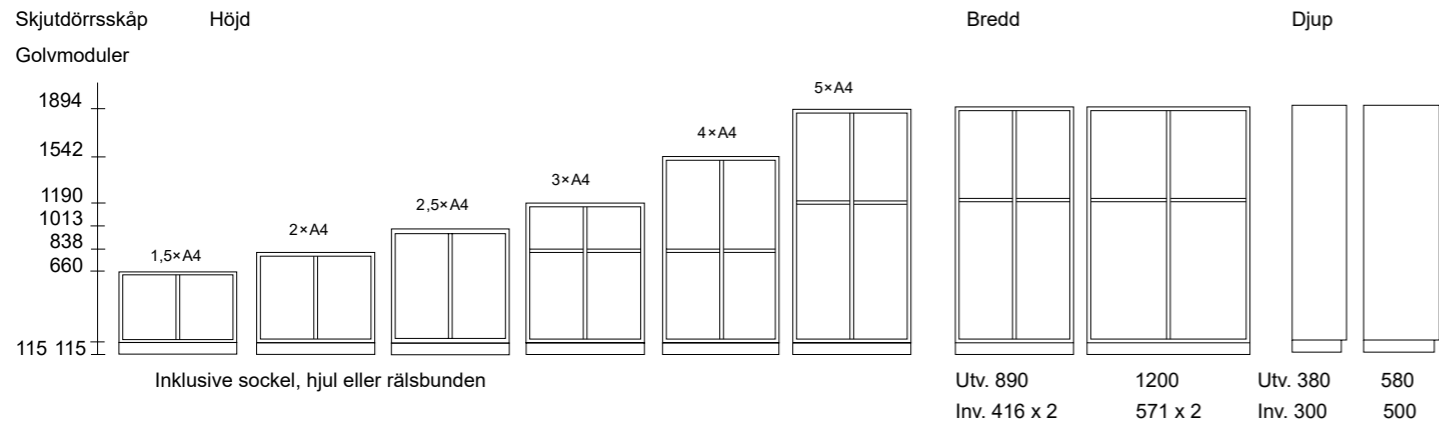
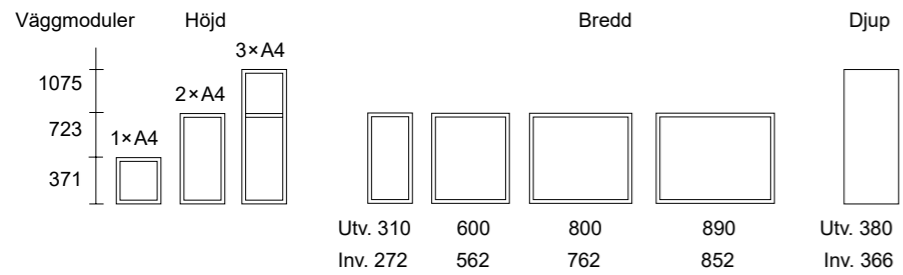
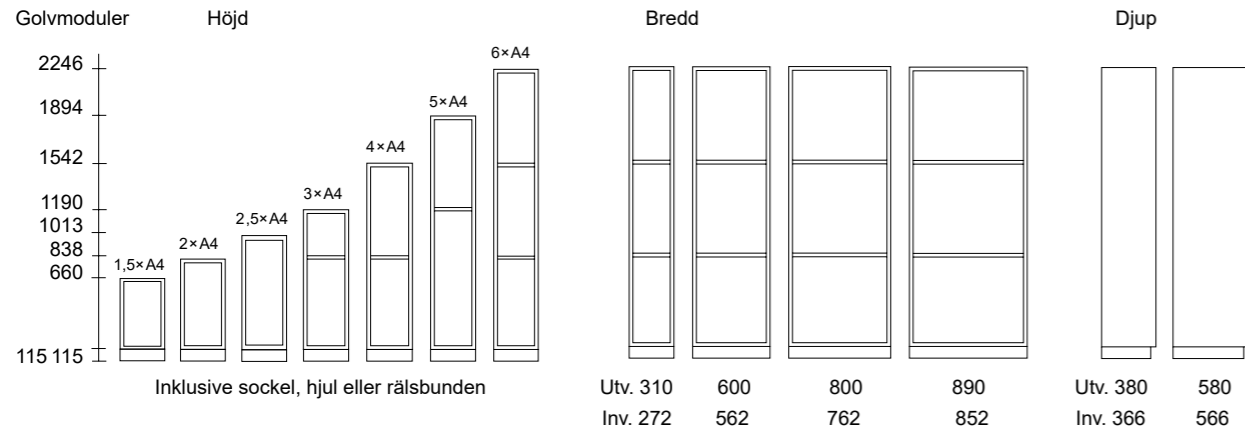

Kundanpassade lösningar är möjligt, det kan gälla tex andra mått, ytmaterial, kulörer eller liknande. Kontakta oss gärna så hittar vi den bästa lösningen för er!

# A4+ Diskar låg disk - djup 580

Bänkskiva tillkommer vid köp av disk - se diskskivor sid. 40

Bredd	Art.nr.	Vit laminat -10 -direktlaminat	Valfri kulör -09* Högtrycks-laminat -05**	Vitpigm. askfanér -90 Ekfanér -70 Björkfanér -60 Bokfanér -50
310	10 10 001-	3 060:--	4 099:--	4 919:--
600	10 10 023-	3 583:--	5 147:--	6 177:--
800	10 10 045-	4 238:--	6 081:--	7 298:--
890	10 10 067-	4 544:--	6 625:--	7 950:--

Låg disk 1,5 x A4 höjd 660, inkl. 115 sockel, djup 580

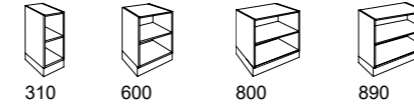

**Med dörrar**

310	10 18 016-	3 648:--	4 961:--	5 954:--
600	10 18 017-	4 532:--	6 493:--	7 791:--
800	10 18 018-	5 150:--	7 737:--	9 285:--
890	10 18 019-	6 088:--	8 479:--	10 175:--

**Skjutdörrsskåp**

890	10 10 212-	6 999:--	9 686:--	11 624:--
1200	10 10 218-	7 673:--	11 638:--	13 966:--

**Med 3 lådor**

310	10 18 042-	4 848:--	5 967:--	7 161:--
600	10 18 044-	5 480:--	7 171:--	8 605:--
800	10 18 046-	5 905:--	7 999:--	9 599:--

max 30 kg/låda  
50 kg/låda finns som tillval

Lådorna har fullutdrag och mjukstängning om inte annat anges.















Glöm inte att komplettera med extrarygg vid fristående disk!  
Kundanpassade lösningar är möjligt, det kan gälla tex andra mått, ytmaterial, kulörer eller liknande.  
Kontakta oss gärna så hittar vi en anpassad lösning!

\*Startkostnad tillkommer för lackering i valfri kulör, 2 500:--/kulör. För 0500-N – ingen startkostnad. Rörlig kostnad tillkommer för lackering av enskilda delar i valfri kulör.

\*\*Avser laminat ur Formica Collection - sortiment Colors. För annat laminat än vit K1040 tillkommer startkostnad på 4 600:--/kulör.

# A4+ Diskar disk - djup 580

Bänkskiva tillkommer vid köp av disk  
- se diskskivor sid. 40

	Bredd	Art.nr.	Vit laminat -10 -direktlaminat	Valfri kulör -09* Högtrycks- laminat -05**	Vitpig. askfanér -90 Ekfanér -70 Björkfanér -60 Bokfanér -50
<b>Disk 2×A4 höjd 838, inkl. 115 sockel, djup 580</b>					
	310	10 10 005-	3 384 :-	4 363 :-	5 236 :-
	600	10 10 027-	3 830 :-	5 479 :-	6 575 :-
	800	10 10 049-	4 508 :-	6 379 :-	7 654 :-
	890	10 10 071-	4 809 :-	6 909 :-	8 292 :-
<b>Med dörrar</b>					
	310	10 18 020-	4 428 :-	5 590 :-	6 708 :-
	600	10 18 021-	4 912 :-	7 117 :-	8 541 :-
	800	10 18 022-	5 641 :-	8 157 :-	9 789 :-
	890	10 18 023-	6 143 :-	9 281 :-	11 137 :-
<b>Skjutdörrskåp</b>					
	890	10 10 213-	7 081 :-	10 182 :-	12 219 :-
	1200	10 10 219-	7 827 :-	12 413 :-	14 896 :-
<b>Med 4 lådor</b>					
	310	10 18 032-	5 728 :-	6 675 :-	8 010 :-
	600	10 18 034-	6 443 :-	8 425 :-	10 110 :-
	800	10 18 036-	6 970 :-	9 338 :-	11 206 :-
<b>Med 2 lådor</b>					
	600	10 18 054-	5 656 :-	7 708 :-	9 251 :-
	800	10 18 056-	6 245 :-	8 520 :-	10 225 :-
		max 30 kg/låda	600	10 18 064-	7 384 :-
		max 50 kg/låda	600	10 18 064-	9 437 :-
			800	10 18 066-	11 324 :-
			800	10 18 066-	12 300 :-

Glöm inte att komplettera med extrarygg vid fristående disk!  
Lådorna har fullutdrag och mjukstängning om inte annat anges.

















\*Startkostnad tillkommer för lackering i valfri kulör, 2 500:-/kulör. För 0500-N – ingen startkostnad. Rörlig kostnad tillkommer för lackering av enskilda delar i valfri kulör.

\*\*Avser laminat ur Formica Collection - sortiment Colors. För annat laminat än vit K1040 tillkommer startkostnad på 4 600:-/kulör.

# A4+ Diskar hög disk - djup 580

Bänkskiva tillkommer vid köp av disk  
- se diskskivor sid. 40

	Bredd	Art.nr.	Vit laminat -10 -direktlaminat	Valfri kulör -09* Högtrycks- laminat -05**	Vitpig. askfanér -90 Ekfanér -70 Björkfanér -60 Bokfanér -50
<b>Hög disk 2,5 × A4 höjd 1013, inkl. 115 sockel, djup 580</b>					
	310	10 10 006-	3 380 :-	4 662 :-	5 595 :-
	600	10 10 028-	3 897 :-	5 822 :-	6 987 :-
	800	10 10 050-	4 568 :-	6 907 :-	8 288 :-
	890	10 10 072-	4 888 :-	7 322 :-	8 786 :-
<b>Med dörrar</b>					
	310	10 10 007-	4 556 :-	6 418 :-	7 702 :-
	600	10 10 029-	6 132 :-	8 233 :-	9 880 :-
	800	10 10 051-	5 845 :-	9 815 :-	11 778 :-
	890	10 10 073-	6 798 :-	10 608 :-	12 729 :-
<b>Skjutdörrskåp</b>					
	890	10 10 214-	7 307 :-	10 901 :-	13 081 :-
	1200	10 10 220-	8 257 :-	12 547 :-	15 056 :-
<b>Med 5 lådor</b>					
	310	10 18 033-	6 156 :-	7 623 :-	9 148 :-
	600	10 18 035-	6 846 :-	9 359 :-	11 231 :-
	800	10 18 037-	7 872 :-	10 755 :-	12 905 :-
		max 30 kg/låda	310	10 18 033-	6 156 :-
		50 kg/låda finns	600	10 18 035-	6 846 :-
		som tillval	800	10 18 037-	7 872 :-
<b>Arbetsbänk med skåp</b>					
	1600	A4D1-	12 853 :-	20 584 :-	23 848 :-
2 st disk med slagdörrar, samt gemensam krönskiva höjd 900, djup 580					
					
<b>Arbetsbänk med skåp och lådmodul</b>					
	1600	A4D2-	13 457 :-	20 947 :-	24 284 :-
1 st disk med slagdörrar, 1 st lådmodul med 2 lådor, samt gemensam krönskiva höjd 900, djup 580					
					

Lådorna har fullutdrag och mjukstängning om inte annat anges.

\*Startkostnad tillkommer för lackering i valfri kulör, 2 500:-/kulör. För 0500-N – ingen startkostnad. Rörlig kostnad tillkommer för lackering av enskilda delar i valfri kulör.

\*\*Avser laminat ur Formica Collection - sortiment Colors. För annat laminat än vit K1040 tillkommer startkostnad på 4 600:-/kulör.

# A4+ Diskskivor

Arbetsytor behöver diskskivor/krönskivor. Vid köp av disk beställs krönskiva separat.

Ovansidan på låga hyllor och skåp blir snyggare med krönskiva tack vare en större, hel yta.

Beroende på mängden slitage möbeln kommer uppleva kan du välja på olika ytor. Fanér har en lägre slitstyrka medan laminat tål mer frekvent användning. Välj mellan vit direktlaminat, fanér eller högtryckslaminat i olika utföranden.

	405 djup	605 djup	755 djup
<b>Bänkskiva 19 mm tjocklek</b>			
Pris per löpmeter - maxlängd 2470 mm			
<b>Högtryckslaminat</b>			
Vit laminat - F1040	1 539 :-	1 968 :-	2 236 :-
Ljusgrå laminat - F7927	1 581 :-	2 029 :-	2 314 :-
Mörkgrå laminat - F7912	1 581 :-	2 029 :-	2 314 :-
Svart laminat - F2253	1 555 :-	2 029 :-	2 262 :-
Bok - K7604	1 832 :-	2 087 :-	2 600 :-
Björk - F7921	1 833 :-	2 087 :-	2 600 :-
Ek - F7603	1 833 :-	2 087 :-	2 600 :-
Bokfanér	2 217 :-	2 523 :-	2 621 :-
Björkfanér	2 217 :-	2 523 :-	2 621 :-
Ekfanér	2 364 :-	2 669 :-	2 766 :-
Askfanér	2 364 :-	2 669 :-	2 766 :-
<b>Direktlaminat</b>			
Standardvit	7 72 :-	982 :-	1 118 :-



Annan tjocklek eller laminat mot offert.

## Bänkskiva 30 mm tjocklek

Pris per löpmeter - maxlängd 2470 mm

<b>Högtryckslaminat</b>			
Vit laminat - F1040	1 625 :-	2 083 :-	2 408 :-
Ljusgrå laminat - F7927	1 668 :-	2 144 :-	2 486 :-
Mörkgrå laminat - F7912	1 668 :-	2 144 :-	2 486 :-
Svart laminat - F2253	1 668 :-	2 144 :-	2 486 :-
Bok - K7604	1 919 :-	2 202 :-	2 773 :-
Björk - F7921	1 919 :-	2 202 :-	2 773 :-
Ek - F7603	1 919 :-	2 202 :-	2 773 :-
Bokfanér	2 303 :-	2 638 :-	2 793 :-
Björkfanér	2 303 :-	2 638 :-	2 793 :-
Ekfanér	2 451 :-	2 784 :-	2 938 :-
Askfanér	2 451 :-	2 784 :-	2 938 :-
<b>Direktlaminat</b>			
Standardvit	858 :-	1 097 :-	1 290 :-

## Håltagning

Håltagning med lackerad hålkant

Anpassas efter kulör på ytskikt 1 024 :-

Andra färger ur Formica Collection - sortiment Colors (än vit K1040) har en startkostnad.

Startkostnad / kulör 4 600:-

# A4+ Kopieringsstation

Kombinerade versioner av A4+ för kopieringsrummet.

Dessa kombinationer består av diskar, väggskåp samt postsortering. Modulerna säljs i vit laminat som standard men finns även med annat laminat, lack eller fanér. Krönskiva ingår i uppställningarna.

Bygelhandtag i rostfritt (matt) ingår.



## A4K1 Kopieringstation

Kombination av väggskåp, diskar med parluckor och lådor. Total längd 1400 mm.

Sockelns höjd är 157 mm i grå laminat eller som stommen.

Enheten består av:

1 st disk B800 x D580 x H900 med pardörrar

1 st disk B600 x D580 x H900 med 2 lådor

1 st bänkskiva L1400 mm x H19 mm

1 st väggskåp B800 x D380 x H723 med pardörrar

1 st väggskåp B600 x D380 x H723 med pardörrar

Utförande	Pris
Vit laminat	21 400 :-
Lackad vit + vit HL skiva	31 134 :-
Fanér	37 732 :-



## A4K2 Kopieringstation

Kombination av väggskåp, diskar med parluckor, lådor samt postsortering med utdragningsbara sorteringsplåtar. Total längd 2000 mm. Sockelns höjd är 157 mm i grå laminat eller som stommen.

Enheten består av:

1 st disk B800 x D580 x H900 med pardörrar

1 st disk B600 x D580 x H900 med 2 lådor

1 st disk B600 x D580 x H900 med 4 lådor

1 st bänkskiva L2000 mm x H19 mm































1 st väggskåp B800 x D380 x H723 med pardörrar

1 st väggskåp B600 x D380 x H723 med pardörrar

1 st postsorteringsmodul B600 x D380 x H723

Utförande	Pris
Vit laminat	32 511 :-
Lackad vit + vit HL skiva	47 402 :-
Fanér	57 408 :-

# A4+ Vägghylla djup 380































	Bredd	Art.nr.	Vit laminat -10 -direktlaminat	Valfri kulör -09* Högtrycks- laminat -05**	Vitpig. askfanér -90 Ekfanér -70 Björkfanér -60 Bokfanér -50
<b>Vägghylla 1×A4 höjd 371, djup 380</b>					
	310	10 11 002-	1 748 :-	2 155 :-	2 586 :-
	600	10 11 011-	2 077 :-	2 722 :-	3 266 :-
	800	10 11 020-	2 193 :-	3 033 :-	3 639 :-
	890	10 11 029-	2 339 :-	3 271 :-	3 925 :-
<b>Med dörrar</b>					
	310	10 11 102-	2 294 :-	2 857 :-	3 428 :-
	600	10 11 111-	3 003 :-	3 903 :-	4 684 :-
	800	10 11 120-	3 104 :-	4 226 :-	5 072 :-
	890	10 11 129-	3 688 :-	4 586 :-	5 504 :-
<b>Skjutdörrskåp</b>					
	890	10 11 152-	4 720 :-	5 974 :-	7 169 :-
	1200	10 11 153-	5 000 :-	6 840 :-	8 209 :-
<b>Vägghylla 2×A4 höjd 723, djup 380</b>					
	310	10 11 005-	2 145 :-	3 069 :-	3 683 :-
	600	10 11 014-	2 611 :-	3 912 :-	4 694 :-
	800	10 11 023-	3 085 :-	4 465 :-	5 359 :-
	890	10 11 032-	3 433 :-	4 959 :-	5 950 :-
<b>Med dörrar</b>					
	310	10 11 105-	2 781 :-	4 050 :-	4 860 :-
	600	10 11 114-	3 761 :-	5 482 :-	6 578 :-
	800	10 11 123-	4 237 :-	6 174 :-	7 409 :-
	890	10 11 132-	4 613 :-	7 281 :-	8 737 :-
<b>Skjutdörrskåp</b>					
	890	10 11 156-	5 963 :-	8 287 :-	9 944 :-
	1200	10 11 157-	5 868 :-	9 529 :-	11 434 :-
<b>Vägghylla 3×A4 höjd 1075, djup 380</b>					
	310	10 11 008-	2 793 :-	4 046 :-	4 855 :-
	600	10 11 017-	3 441 :-	5 160 :-	6 192 :-
	800	10 11 026-	4 308 :-	6 048 :-	7 258 :-
	890	10 11 035-	4 877 :-	6 847 :-	8 217 :-
<b>Med dörrar</b>					
	310	10 11 108-	3 502 :-	5 020 :-	6 024 :-
	600	10 11 117-	4 897 :-	6 845 :-	8 213 :-
	800	10 11 126-	5 670 :-	8 610 :-	10 332 :-
	890	10 11 135-	6 289 :-	9 320 :-	11 184 :-
<b>Skjutdörrskåp</b>					
	890	10 11 160-	7 002 :-	10 398 :-	12 478 :-
	1200	10 11 161-	7 093 :-	11 605 :-	13 925 :-

Vägghyllor finns även som konsolhyllor med fast eller flexibel skena, se mer info på s. 54

\*Startkostnad tillkommer för lackering i valfri kulör, 2 500:-/kulör. För 0500-N – ingen startkostnad. Rörlig kostnad tillkommer för lackering av enskilda delar i valfri kulör.

\*\*Avser laminat ur Formica Collection - sortiment Colors. För annat laminat än vit K1040 tillkommer startkostnad på 4 600:-/kulör.

# A4+ Golvstående hylla djup 380

	Bredd	Art.nr.	Vit laminat -10 -direktlaminat	Valfri kulör -09* Högtrycks- laminat -05**	Vitpig. askfanér -90 Ekfanér -70 Björkfanér -60 Bokfanér -50
<b>Hylla 2×A4 höjd 838, djup 380</b>					
	310	10 10 004-	2 681 :-	3 557 :-	4 269 :-
	600	10 10 026-	3 125 :-	4 387 :-	5 265 :-
	800	10 10 048-	3 578 :-	4 963 :-	5 956 :-
	890	10 10 070-	3 920 :-	5 515 :-	6 618 :-
<b>Med dörrar</b>					
	310	10 10 104-	3 172 :-	4 321 :-	5 184 :-
	600	10 10 126-	4 143 :-	5 786 :-	6 943 :-
	800	10 10 148-	4 599 :-	6 455 :-	7 746 :-
	890	10 10 170-	4 971 :-	7 543 :-	9 052 :-
<b>Skjutdörrskåp</b>					
	890	10 10 201-	6 287 :-	8 867 :-	10 640 :-
	1200	10 10 207-	6 955 :-	10 817 :-	12 980 :-
<b>Hylla 3×A4 höjd 1190, djup 380</b>					
	310	10 10 009-	3 329 :-	4 531 :-	5 437 :-
	600	10 10 031-	3 955 :-	5 606 :-	6 728 :-
	800	10 10 053-	4 799 :-	6 465 :-	7 758 :-
	890	10 10 075-	5 365 :-	7 257 :-	8 708 :-
<b>Med dörrar</b>					
	310	10 10 109-	3 908 :-	5 365 :-	6 438 :-
	600	10 10 131-	5 282 :-	7 151 :-	8 581 :-
	800	10 10 153-	6 031 :-	8 892 :-	10 670 :-
	890	10 10 175-	6 645 :-	9 585 :-	11 502 :-
	1200	10 10 176-	6 940 :-	9 994 :-	12 076 :-
<b>Skjutdörrskåp</b>					
	890	10 10 203-	7 593 :-	10 974 :-	13 170 :-
	1200	10 10 209-	8 446 :-	13 164 :-	15 796 :-
<b>Hylla 4×A4 höjd 1542, djup 380</b>					
	310	10 10 013-	4 106 :-	5 412 :-	6 494 :-
	600	10 10 035-	4 922 :-	6 803 :-	8 164 :-
	800	10 10 057-	6 079 :-	7 853 :-	9 424 :-
	890	10 10 079-	6 982 :-	8 879 :-	10 655 :-
<b>Med dörrar</b>					
	310	10 10 113-	4 892 :-	6 694 :-	8 033 :-
	600	10 10 135-	6 901 :-	9 055 :-	10 866 :-
	800	10 10 157-	7 674 :-	10 483 :-	12 580 :-
	890	10 10 179-	8 653 :-	11 782 :-	14 138 :-
<b>Skjutdörrskåp</b>					
	890	10 10 204-	9 324 :-	13 169 :-	15 802 :-
	1200	10 10 210-	10 367 :-	16 061 :-	19 273 :-

\*Startkostnad tillkommer för lackering i valfri kulör, 2 500:-/kulör. För 0500-N – ingen startkostnad. Rörlig kostnad tillkommer för lackering av enskilda delar i valfri kulör.

\*\*Avser laminat ur Formica Collection - sortiment Colors. För annat laminat än vit K1040 tillkommer startkostnad på 4 600:-/kulör.

# A4+ Källsortering

Bänkskiva tillkommer vid köp av disk  
- se diskskivor sid. 40

Djup	Höjd	Bredd	Art.nr.	Vit laminat -10 -direktlaminat	Valfri kulör -09* Högtrycks- laminat -05**	Vitpig. askfanér -90 Ekfanér -70 Björkfanér -60 Bokfanér -50
------	------	-------	---------	-----------------------------------	--	---

## Källsortering Moduler

Hål 220 x 320

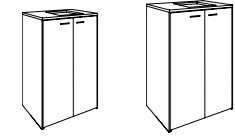

600	1155	600	10 19 008-	5 739 :-	10 343 :-	12 412 :-
750	1155	650	10 19 000-	6 127 :-	10 528 :-	12 634 :-

Passande kärl för modulerna  
140 l/modul 190 l/modul

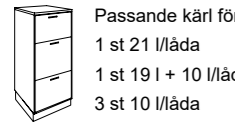

Passande kärl för modulerna  
1 st 21 l/låda  
1 st 19 l + 10 l/låda  
3 st 10 l/låda

3 lådor -	600	1155	340	10 19 010-	7 516 :-	9 944 :-	11 932 :-
3 lådor -	750	1155	340	10 19 012-	7 812 :-	10 236 :-	12 283 :-

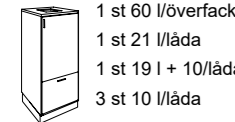

1 st 60 l/överfack  
1 st 21 l/låda  
1 st 19 l + 10 l/låda  
3 st 10 l/låda

1 dörr 1 låda -	600	1155	340	10 19 011-	5 381 :-	7 399 :-	8 879 :-
1 dörr 1 låda -	750	1155	340	10 19 013-	5 728 :-	7 761 :-	9 314 :-

Passar med postsorteringsmodul på s.45



Källsorteringsenhet  
för 60 L kärl

1 dörr -	580	1057	472	10 16 022 -	5 714 :-	7 835 :-	
----------	-----	------	-----	-------------	----------	----------	--

Passar 2x A4+ diskar

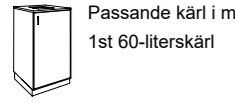

Passande kärl i modul  
1st 60-literskärl

1 dörr -	600	838	340*	10 19 018-	4 681 :-	5 843 :-	7 012 :-
----------	-----	-----	------	------------	----------	----------	----------

Obs! 60-literskärl på vagn finns som tillval, sockel tas bort och stomme/dörr går ner till golv.  
\*Finns även i bredd 600mm för 90-literskärl. Kontakta oss gärna för att hitta rätt lösning för era behov!

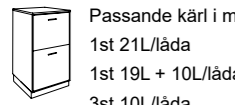

Passande kärl i modul  
1st 21L/låda  
1st 19L + 10L/låda  
3st 10L/låda

2 lådor -	600	838	340	10 19 019-	5 529 :-	7 455 :-	8 947 :-
-----------	-----	-----	-----	------------	----------	----------	----------

## Tillbehör - se även s. 47-50

Sorteringskärl



Höjd	Bredd	Djup			
140 l	1065	480	543	W0013	1 720 :-
190 l	1070	545	690	W0012	2 163 :-

Lock till 190 l  
Lock till 160 l

W0112	270 :-
W0113	270 :-

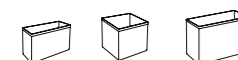

10 l	283	255	165	W0083	198 :-
19 l	283	230	330	W0084	269 :-
21 l	275	375	265	W0017	277 :-

Sorteringskärl  
med två flyttbara  
skiljeväggar, 42 l



42 l	285	565	365	W0016	498 :-
60 l	615	555	285	W0015	925 :-
90 l	630	510	485	W0014	1 558 :-

Kompostkärl

8 l	295	295	190	W0145	169 :-
-----	-----	-----	-----	-------	--------

Säckhållare 125 l

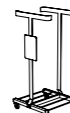

Höjd	Bredd	Djup			
915	412	430	W0089	2 476 :-	

Vagn för kartonger

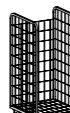

Vagn M	975	550	540	W0101	4 816 :-
Sidor vagn M				W0103	454 :-
Vagn L	975	550	540	W0102	4 816 :-
Sidor vagn L				W0104	475 :-

Vagn för kärl



90 l	180	385	395	W0115	1 451 :-
60 l	180	260	470	W0116	1 451 :-

\*Startkostnad tillkommer för lackering i valfri kulör, 2 500:-/kulör. För 0500-N – ingen startkostnad. Rörlig kostnad tillkommer för lackering av enskilda delar i valfri kulör.

\*\*Avser laminat ur Formica Collection - sortiment Colors. För annat laminat än vit K1040 tillkommer startkostnad på 4 600:-/kulör.

# A4+ Miljöstation

Kombinerade versioner av A4+ för återvinning och förvaring.

Dessa kombinationer består av diskar och har plats för olika rull- och sorteringskärl (säljes separat).

Modulerna säljs i vit laminat som standard men finns även med annat laminat, lack eller fanér.

Krönskiva inkl. håltagning ingår i dessa versioner. Bygelhandtag i rostfritt (matt) ingår.



## A4M1 Miljöstation

Kombination av diskar med parluckor och lådor. Total längd 940 mm. Sockelns höjd är 95 mm i grå laminat eller som stommen. Observera att miljöstationen är tom, vi erbjuder olika kärl som passar till möbelen.

Enheten består av:

- 1 st disk B600 x D600 x H1155 med pardörrar
- 1 st disk B340 x D600 x H1155 med 3 lådor
- 1 st bänkskiva L940 mm x H19 mm
- 1 st hål i toppen för avfall

### Utförande

Utförande	Pris
Vit laminat	15 202 :-
Lackad vit + vit HL skiva	23 161 :-
Fanér	27 877 :-



## A4M2 Miljöstation

Kombination av diskar med parluckor och lådor. Total längd 1280 mm. Sockelns höjd är 95 mm i grå laminat eller som stommen. Observera att miljöstationen är tom, vi erbjuder olika kärl som passar till möbelen.

Enheten består av:











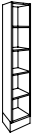





- 1 st disk B600 x D600 x H1155 med pardörrar
- 1 st disk B340 x D600 x H1155 med 3 lådor
- 1 st disk B340 x D600 x H1155 med 1 låda och 1 dörr
- 1 st bänkskiva L1280 mm x H19 mm
- 2 st hål i toppen för avfall

### Utförande

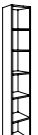
Utförande	Pris
Vit laminat	20 941 :-
Lackad vit + vit HL skiva	32 253 :-
Fanér	38 687 :-



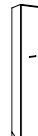
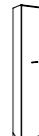











# A4+ Högskåp djup 380

	Bredd	Art.nr.	Vit laminat -10 -direktlaminat	Valfri kulör -09* Högtrycks- laminat -05**	Vitpig. askfanér -90 Ekfanér -70 Björkfanér -60 Bokfanér -50
<b>Hylla 5 × A4</b> höjd 1894, djup 380					
	310	10 10 017-	4 549 :-	6 441 :-	7 729 :-
	600	10 10 039-	5 456 :-	8 002 :-	9 603 :-
	800	10 10 061-	7 035 :-	9 433 :-	11 321 :-
	890	10 10 083-	8 135 :-	10 715 :-	12 857 :-
<b>Med dörrar</b>					
	310	10 10 117-	5 377 :-	7 767 :-	9 321 :-
	600	10 10 139-	7 069 :-	10 465 :-	12 558 :-
	800	10 10 161-	8 803 :-	10 928 :-	13 115 :-
	890	10 10 183-	10 007 :-	15 741 :-	18 890 :-
<b>Skjutdörrskåp</b>					
	890	10 10 205-	10 393 :-	15 077 :-	18 092 :-
	1200	10 10 211-	11 862 :-	18 156 :-	21 788 :-
<b>Hylla 6 × A4</b> höjd 2246, djup 380					
	310	10 10 019-	5 137 :-	7 636 :-	9 163 :-
	600	10 10 041-	6 135 :-	8 814 :-	10 577 :-
	800	10 10 062-	7 534 :-	10 528 :-	12 634 :-
	890	10 10 085-	9 435 :-	11 980 :-	14 375 :-
<b>Med dörrar</b>					
	310	10 10 119-	5 670 :-	8 474 :-	10 169 :-
	600	10 10 141-	6 964 :-	11 351 :-	13 621 :-
	800	10 10 162-	9 507 :-	11 811 :-	14 173 :-
	890	10 10 185-	10 857 :-	15 286 :-	18 343 :-

\*Startkostnad tillkommer för lackering i valfri kulör, 2 500:-/kulör. För 0500-N – ingen startkostnad. Rörlig kostnad tillkommer för lackering av enskilda delar i valfri kulör.

\*\*Avser laminat ur Formica Collection - sortiment Colors. För annat laminat än vit K1040 tillkommer startkostnad på 4 600:-/kulör.

# A4+ Post/sorteringsmoduler

	Bredd	Art.nr.	Vit laminat -10 -direktlaminat	Valfri kulör -09* Högtrycks- laminat -05**	Vitpig. askfanér -90 Ekfanér -70 Björkfanér -60 Bokfanér -50
<b>Sorteringsmoduler 1 × A4</b> höjd 371, djup 380					
	310	10 14 012-	1 608 :-	2 343 :-	2 811 :-
	600	10 14 015-	2 555 :-	4 002 :-	4 802 :-
	890	10 14 018-	3 213 :-	5 394 :-	6 472 :-
310 = inkl. 3 hyllor (max 10 hyllor) 600 = inkl. 6 hyllor (max 20 hyllor) 890 = inkl. 9 hyllor (max 30 hyllor)					
<b>Sorteringsmoduler 2 × A4</b> höjd 723, djup 380					
	310	10 14 013-	2 248 :-	3 593 :-	4 311 :-
	600	10 14 016-	3 744 :-	6 273 :-	7 528 :-
	890	10 14 019-	4 907 :-	8 716 :-	10 459 :-
310 = inkl. 7 hyllor (max 21 hyllor) 600 = inkl. 14 hyllor (max 42 hyllor) 890 = inkl. 21 hyllor (max 63 hyllor)					
<b>Sorteringsmoduler 3 × A4</b> höjd 1075, djup 380					
	310	10 14 023-	3 158 :-	4 847 :-	5 817 :-
	600	10 14 024-	5 726 :-	8 433 :-	10 120 :-
	890	10 14 025-	6 892 :-	11 771 :-	14 125 :-
310 = inkl. 11 hyllor (max 32 hyllor) 600 = inkl. 22 hyllor (max 64 hyllor) 890 = inkl. 33 hyllor (max 96 hyllor)					
<b>Underskåp till sorteringsmodul 2 x A4</b> höjd 838, djup 380 med utdragshylla					
	600	10 19 004-	3 796 :-	5 421 :-	6 506 :-
	890	10 19 005-	5 287 :-	7 465 :-	8 957 :-
<b>Med utdragshylla och dörrar</b>					
	600	10 19 002-	4 631 :-	6 795 :-	8 155 :-
	890	10 19 003-	5 590 :-	8 323 :-	9 987 :-

## Tillbehör - se även sid 47-50

	Art.nr.	Pris
Sorteringshylla, inkl bärlist Standard, mörkgrå plåthylla. Vitlack mot tillägg.	1090 09 899	155 :-
Namnetikettlist L100 H16	1016 01 509	21 :-

\*Startkostnad tillkommer för lackering i valfri kulör, 2 500:-/kulör. För 0500-N – ingen startkostnad. Rörlig kostnad tillkommer för lackering av enskilda delar i valfri kulör.

\*\*Avser laminat ur Formica Collection - sortiment Colors. För annat laminat än vit K1040 tillkommer startkostnad på 4 600:-/kulör.

# A4+ Post/sorteringsmoduler

Bredd	Art.nr.	Vit laminat -10 -direktlaminat	Valfri kulör -09* Högtrycks- laminat -05**	Vitpig. askfanér -90 Ekfanér -70 Björkfanér -60 Bokfanér -50
-------	---------	-----------------------------------	--	---

Hylla - bredd 310  
djup 380, höjd 1542  
Med 7 sorteringshyllor  
och underskåp med  
utdragshylla

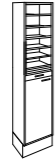

310 10 19 021- 5 488 :- 8 177 :- 9 812 :-

Hylla - bredd 600  
djup 380, höjd 1542  
Med 14 sorteringshyllor  
och underskåp med  
utdragshylla



600 10 19 022- 8 087 :- 13 081 :- 15 698 :-

Hylla - bredd 890  
djup 380, höjd 1542  
Med 21 sorteringshyllor  
och underskåp med  
utdragshylla



890 10 19 023- 10 351 :- 17 052 :- 20 463 :-

Postsorteringsfack - bredd 310, 600, 890  
djup 380, höjd 1894

Med 10 fack  
Med 20 fack  
Med 30 fack  
Lås ingår

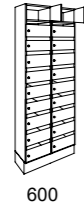
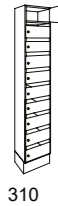

310	10 16 006-	9 233 :-	12 184 :-	14 621 :-
600	10 16 014-	16 618 :-	22 502 :-	27 002 :-
890	10 16 015-	24 001 :-	32 761 :-	39 314 :-



\*Startkostnad tillkommer för lackering i valfri kulör, 2 500:-/kulör. För 0500-N – ingen startkostnad. Rörlig kostnad tillkommer för lackering av enskilda delar i valfri kulör.

\*\*Avser laminat ur Formica Collection - sortiment Colors. För annat laminat än vit K1040 tillkommer startkostnad på 4 600:-/kulör.

# A4+ Post- och källsortering

Art.nr.	Vit laminat -10 -direktlaminat	Valfri kulör -09* Högtrycks- laminat -05**	Vitpig. askfanér -90 Ekfanér -70 Björkfanér -60 Bokfanér -50
---------	-----------------------------------	--	---

Bänkskiva tillkommer vid köp av disk  
- se diskskivor sid. 40

A4+ postsortering i låda för inkommande och utgående post.  
djup 580, bredd, 472, höjd 1057 (sockel 157mm)

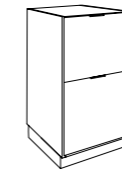

10 16 020

Inkommande post i  
hängmappar i  
folioformat\*

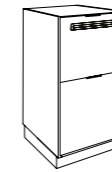

10 16 021 -

Utgående post\*\*

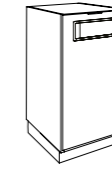

10 16 022 -

Källsorteringsenhet  
för 60-literskärl

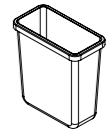

W0015

60 liter kärl



10 16 020	6 220 :-	8 341 :-	10 010 :-
10 16 021 -	6 726 :-	8 847 :-	10 617 :-
10 16 022 -	5 714 :-	7 835 :-	9 402 :-
W0015	925 :-		

Profilhandtag i rostfri look ingår, annat handtag/knopp på förfrågan.  
För fristående placering av enheten komplettera med täcksidor och  
extra rygg. Kontakta oss gärna så hjälper vi dig!  
\*mappar ingår ej  
\*\*anpassad för postens blå plastback

Bredd	Art.nr.	Vit laminat -10 -direktlaminat	Valfri kulör -09* Högtrycks- laminat -05**	Vitpig. askfanér -90 Ekfanér -70 Björkfanér -60 Bokfanér -50
-------	---------	-----------------------------------	--	---

Tidskriftshyllor  
höjd 1894, djup 380



5×A4, 310



10×A4, 600



15×A4, 890

310	10 10 018-	5 671 :-	8 434 :-	10 121 :-
600	10 10 040-	9 492 :-	14 922 :-	17 907 :-
890	10 10 084-	13 318 :-	21 407 :-	25 689 :-

A4+ Tower  
höjd 1200, djup 800



400	A4TS-	9 195 :-	12 983 :-	15 742 :-
-----	-------	----------	-----------	-----------

Sidoförvaring med utdragbar sida, förvaring för 3XA4 på höjden



\*Startkostnad tillkommer för lackering i valfri kulör, 2 500:-/kulör. För 0500-N – ingen startkostnad. Rörlig kostnad tillkommer för lackering av enskilda delar i valfri kulör.

\*\*Avser laminat ur Formica Collection - sortiment Colors. För annat laminat än vit K1040 tillkommer startkostnad på 4 600:-/kulör.

# A4+ Garderob/förvaring

Bredd	Art.nr.	Vit laminat -10 -direktlaminat	Valfri kulör -09* Högtrycks- laminat -05**	Vitpigm. askfanér -90 Ekfanér -70 Björkfanér -60 Bokfanér -50
-------	---------	-----------------------------------	--	--

## Garderob - höjd 1894, djup 580 Lås ingår

			310	10 16 004-	5 994 :-	8 799 :-	10 558 :-
			600	10 16 012-	9 689 :-	14 589 :-	17 506 :-
			890	10 16 013-	12 043 :-	20 476 :-	24 571 :-

## Privatfack - höjd 1894, djup 380 Lås ingår

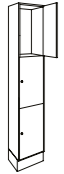
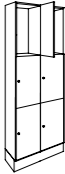
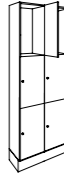
3 fack	6 fack	9 fack					
			310	10 16 007-	5 379 :-	8 103 :-	9 723 :-
			600	10 16 008-	10 196 :-	14 303 :-	17 163 :-
			890	10 16 009-	14 370 :-	20 457 :-	24 549 :-
Med akryllucka							
			310	10 16 107-	6 389 :-	9 114 :-	10 080 :-
			600	10 16 108-	12 218 :-	16 324 :-	19 184 :-
			890	10 16 109-	17 403 :-	23 490 :-	27 582 :-

## Privatfack - höjd 1894, djup 380 Lås ingår

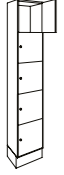
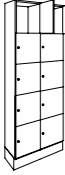
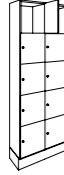
5 fack	10 fack	15 fack					
			310	10 16 005-	7 336 :-	11 516 :-	13 820 :-
			600	10 16 010-	12 810 :-	17 519 :-	21 023 :-
			890	10 16 011-	18 294 :-	25 172 :-	30 207 :-
Med akryllucka							
			310	10 16 105-	8 791 :-	12 971 :-	15 274 :-
			600	10 16 110-	15 719 :-	20 429 :-	23 933 :-
			890	10 16 111-	22 658 :-	29 537 :-	34 571 :-

## Privatfack - höjd 1894, djup 580 Lås ingår

4 luckor, 2 st i bredd, 2 st i höjd	800	A4P2-	12 599 :-	17 765 :-	21 544 :-
9 luckor, 3 st i bredd, 3 st i höjd	890	A4P1-	15 070 :-	21 437 :-	25 549 :-

Tillbehör- se även sid 47-50	Art. nr.	Pris
Gummimatta	10 90 141 99	191 :-
Spegel	10 90 142 99	311 :-
Krok på stång	10 90 21 099	29 :-
Klädkrok i aluminium	10 90 22 099	44 :-
Lås	10 90 032 99-	409 :-
Tillägg huvudnyckel	10 90 112 99-	191 :-

För fler lösningar för personlig förvaring, se Flex s. 8-14

\*Startkostnad tillkommer för lackering i valfri kulör, 2 500:-/kulör. För 0500-N – ingen startkostnad. Rörlig kostnad tillkommer för lackering av enskilda delar i valfri kulör.

\*\*Avser laminat ur Formica Collection - sortiment Colors. För annat laminat än vit K1040 tillkommer startkostnad på 4 600:-/kulör.

# Tillbehör

Art.nr.	Vit laminat -10 -direktlaminat	Valfri kulör -09* Högtrycks- laminat -05**	Vitpigm. askfanér -90 Ekfanér -70 Björkfanér -60 Bokfanér -50
---------	-----------------------------------	--	--

## Hyllplan 380 djup

Hyllplan 310 x 380	1020 019-	212 :-	311 :-	373 :-
Hyllplan 600 x 380	1020 023-	334 :-	432 :-	519 :-
Hyllplan 800 x 380	1020 027-	581 :-	656 :-	787 :-
Hyllplan 890 x 380	1021 007-	783 :-	844 :-	1 013 :-

## Hyllplan 580 djup

Hyllplan 310 x 580	1020 020-	292 :-	380 :-	455 :-
Hyllplan 400 x 580	1020 020X	382 :-	554 :-	669 :-
Hyllplan 600 x 580	1020 024-	401 :-	585 :-	703 :-
Hyllplan 800 x 580	1020 028-	764 :-	1 058 :-	1 270 :-
Hyllplan 890 x 580	1020 029-	906 :-	1 272 :-	1 526 :-

					djup 380
					1/2 x A4 310
					1 x A4 310
					1/2 x A4 600
					1 x A4 600
					1/2 x A4 800
					1 x A4 800

## Lådor 380 djup

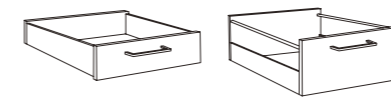

## Lådor 580 djup

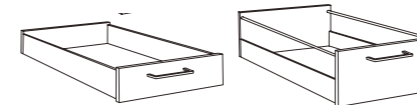

## Lådsats 580 djup

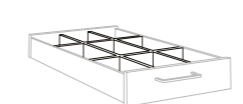

## Lådsats till skjutdörrskåp

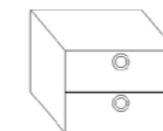

Lös lådsats som komplettering till skjutdörrskåp. Med 2 lådor (lås ingår ej) höjd 330, djup 300, bredd 400

# Tillbehör

Art.nr.	Vit laminat -10 -direktlaminat	Valfri kulör -09* Högtrycks- laminat -05**	Vitpig. askfanér -90 Ekfanér -70 Björkfanér -60 Bokfanér -50
---------	-----------------------------------	--	---

Tidskrifthyllplan	bredd	Art.nr.	Pris	Art.nr.	Pris	Art.nr.	Pris
	310	10 25 001-	224 :-	366 :-	439 :-		
	600	10 25 002-	305 :-	573 :-	688 :-		
	800	10 25 003-	336 :-	634 :-	760 :-		
	890	10 25 004-	367 :-	753 :-	904 :-		

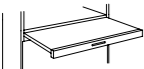
Utdragshylla	bredd	djup	Art.nr.	Pris	Art.nr.	Pris	Art.nr.	Pris
	600	380	10 71 006-	569 :-	896 :-	1 075 :-		
	800	380	10 71 007-	584 :-	949 :-	1 139 :-		
	890	380	10 71 008-	595 :-	1 025 :-	1 229 :-		
	600	580	10 71 009-	596 :-	1 110 :-	1 332 :-		
	800	580	10 71 010-	627 :-	1 265 :-	1 518 :-		
	890	580	10 71 011-	649 :-	1 341 :-	1 609 :-		

Monteringslist för väggskåp	Art.nr.	Pris	Art.nr.	Pris	Art.nr.	Pris
Pris per löpmeter	10 83 004-	306 :-	397 :-	476 :-		



Hängmappstag	djup	Art.nr.	Pris
Passar till låda 1x A4, B600, 800 samt 890	380	10 70 100	419 :-
(2 st mappar i bredd ryms i 890mm)	580	10 70 104	419 :-

Pris per par

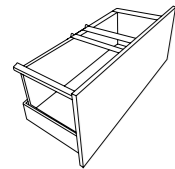

Övriga tillbehör	Art.nr.	Pris	Art.nr.	Pris
Ben / st (Ställbara fötter)	höjd 120	1086 007 94	184 :-	Extra hög sockel 380 djup, 157 mm
	150	1086 008 94	184 :-	
Hjul / st Bromsbara hjul	1090 083 99	109 :-	1081 000	151 :-

Kärl för källsortering finns på sida 39

Saknar du något?  
Kontakta oss gärna för fler alternativ av kärl, handtag, lås eller andra tillbehör.

\*Startkostnad tillkommer för lackering i valfri kulör, 2 500:-/kulör. För 0500-N – ingen startkostnad. Rörlig kostnad tillkommer för lackering av enskilda delar i valfri kulör.

\*\*Avser laminat ur Formica Collection - sortiment Colors. För annat laminat än vit K1040 tillkommer startkostnad på 4 600:-/kulör.

# Tillbehör

Art.nr	Pris
--------	------

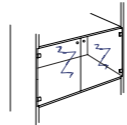
Dörrsats glas	bredd	höjd	Art.nr	Pris
	310	371	10 51 009 79	1 301 :-
	600	371	10 51 010 79	2 598 :-
	800	371	10 51 011 79	2 608 :-
	890	371	10 51 012 79	2 651 :-
	310	723	10 51 013 79	1 373 :-
	600	723	10 51 014 79	2 696 :-
	800	723	10 51 015 79	2 746 :-
	890	723	10 51 016 79	2 793 :-
	310	1075	10 51 017 79	1 395 :-
	600	1075	10 51 018 79	2 793 :-
	800	1075	10 51 019 79	2 867 :-
	890	1075	10 51 020 79	2 935 :-





Belysning	Art.nr	Pris
2 st LED 3W inkl. drivdon	10 90 150 99	2 454 :-



Krokar	Art.nr	Pris
Krok på stång i plast		29 :-
Klädkrok i aluminium		44 :-

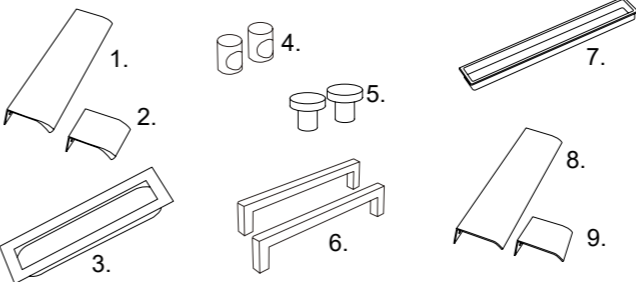

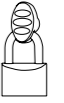
Akryllucka	Art.nr	Pris
Finns i flera storlekar		Pris på förfrågan
Se även s. 46 för färdiga moduler med akryllucka		

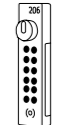
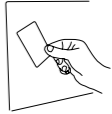
Knoppar/handtag	Art.nr	Pris	Möbellås	Art.nr	Pris		
	1. Profilhandtag rostfri look 200mm	10 90 023 99	92 :-		inkl. 2 st nycklar	10 90 032 99	409 :-
	2. Profilhandtag rostfri look 40mm	10 90 213 99	124 :-		tillägg lika låsning	10 90 033 99	59 :-
	3. Infällnadshandtag rostfri look 160x50	10 90 214 99	92 :-		huvudnyckel	10 90 112 99	191 :-
	4. Knopp 33 blank	10 90 215 99	311 :-		Hänglåsklinka		595 :-
	4. Knopp 34 rostfri	10 90 015 99	83 :-		Exkl. lås.		
	4. Knopp 34 rostfri	10 90 216 99	83 :-			Kodlås	
	5. Knopp 42 rostfri look	10 90 016 99	92 :-	Manuellt.			
	5. Knopp 43 krom	10 90 217 99	92 :-			Kodlås	
	6. Handtag 72 matt c/c 128mm (standard)	10 90 218 99	92 :-		Elektroniskt.		
6. Handtag 73 blank c/c 128mm	10 90 219 99	92 :-			RFID-lås		Pris på förfrågan
6. Handtag 75 svart c/c 128mm	10 90 220 99	92 :-		RFID-lås, elektroniskt. EM eller Mifare			
6. Handtag 76 vit c/c 128mm	10 90 275 99	92 :-					
7. Infällnadshandtag svart 160x20	10 90 276 99	92 :-					
8. Profilhandtag svart 200mm	10 90 216 99	298 :-					
8. Profilhandtag vit 200mm	10 90 217 99	124 :-					
9. Profilhandtag svart 45mm	10 90 246 99	124 :-					
9. Profilhandtag vit 45mm	10 90 247 99	92 :-					

# Konsolhyllor

Vi erbjuder väggfasta hyllsystem och flexibla hängsystem i flera utföranden och modeller. Hyllplan, skenor och konsoler kan fås i flera utföranden.

Standardskenor 22x15mm, finns i ett flertal standardlängder från 200mm upp till 2600mm.  
Förstärkta skenor 22x22mm, finns i standardlängder från 600mm upp till 2600mm.  
Konsoler finns i djup 120mm - 670mm.

Hyllplan tillverkas som standard i vit melamin, andra utföranden på förfrågan.  
Hyllplansmått anpassas efter kunds önskemål/behov.  
Hyllplan med lamelkärna finns som tillval, samt tillbehör så som bokstöd, hyllgavlar etc.

Pris lämnas på förfrågan.  
Kontakta oss gärna för en offert och hjälp att hitta rätt lösning för era behov!

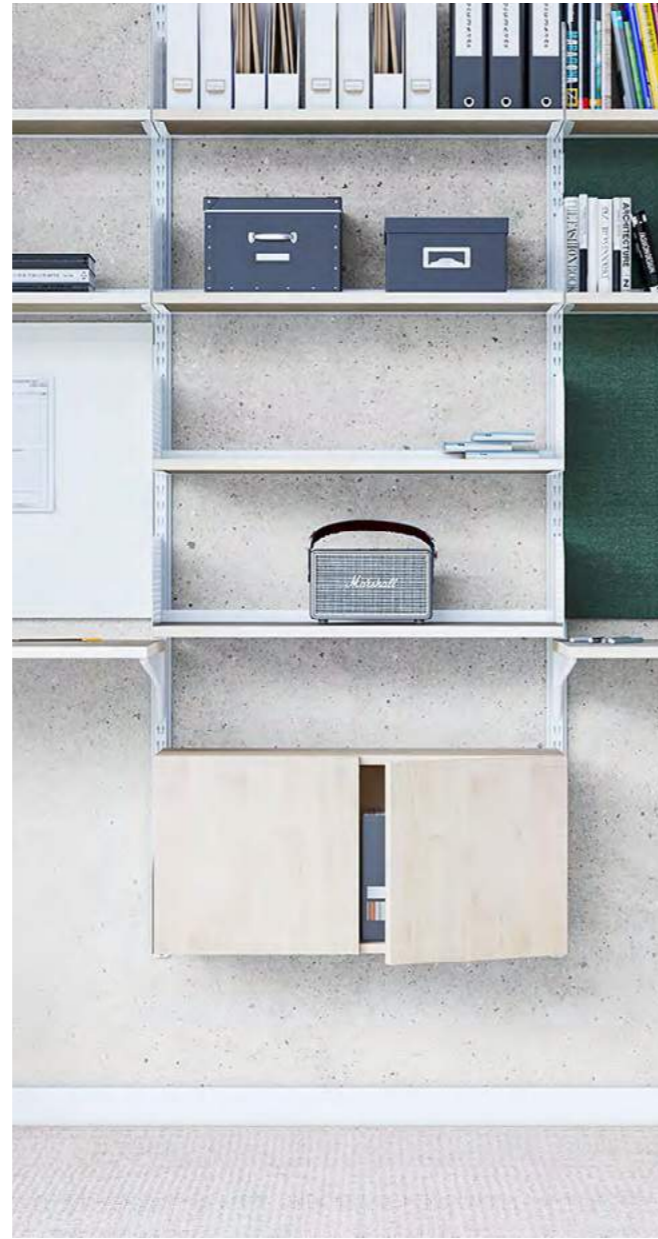

# RITSKÅP

## Skapa ordning bland dina papper och ritningar

Dessa ritskåp är utformade för frekvent användning. Varje låda ska tåla tusentals utdragningar, kunna flyttas, byggas på och förbli lika stabila.

Skåpen finns i flera färger och utformas enligt önskemål. Handtag, knoppar och skåpsindelning väljs efter smak och behov. Dessa stilrena träskåp är funktionella, samtidigt ger de ett tilltalande intryck i kontorsmiljön.



# Ritskåp

Bredd x Djup x Höjd	Format	Material	Art.nr	Pris
<b>Två skåp med toppskiva och sockel</b>				
990 x 680 x 780	A1	Björk	AR 1023-B2	18 302 :-
990 x 680 x 780	A1	Bok	AR 1023-B1	18 052 :-
990 x 680 x 780	A1	Vitlack	AR 1023-V4	18 302 :-
1345 x 680 x 780	A1/A0	Björk	AR 2023-B2	30 275 :-
1345 x 680 x 780	A1/A0	Bok	AR 2023-B1	29 519 :-
1345 x 680 x 780	A1/A0	Vitlack	AR 2023-V4	29 519 :-

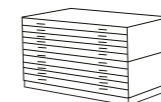

Bredd x Djup x Höjd	Format	Material	Art.nr	Pris
<b>Tre skåp med toppskiva och sockel</b>				
990 x 680 x 1125	A1	Björk	AR 1033-B2	25 788 :-
990 x 680 x 1125	A1	Bok	AR 1033-B1	25 412 :-
990 x 680 x 1125	A1	Vitlack	AR 1033-V4	25 788 :-
1345 x 680 x 1125	A1/A0	Björk	AR 2033-B2	42 812 :-
1345 x 680 x 1125	A1/A0	Bok	AR 2033-B1	41 678 :-
1345 x 680 x 1125	A1/A0	Vitlack	AR 2033-V4	41 678 :-

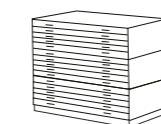

Bredd x Djup x Höjd	Format	Material	Art.nr	Pris
<b>Påbyggnadssektion</b>				
990 x 680 x 345	A1	Björk	AR 1010-B2	7 487 :-
990 x 680 x 345	A1	Bok	AR 1010-B1	7 360 :-
990 x 680 x 345	A1	Vitlack	AR 1010-V4	7 487 :-
1345 x 680 x 345	A1/A0	Björk	AR 2010-B2	12 536 :-
1345 x 680 x 345	A1/A0	Bok	AR 2010-B1	12 159 :-
1345 x 680 x 345	A1/A0	Vitlack	AR 2010-V4	12 159 :-

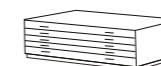

Andra färger mot offert

Längd x Djup x Höjd	Format	Material	Art.nr	Pris
<b>Tillbehör</b>				
<b>Toppskiva</b>				
990 x 680 x 20	A1	Björk	ARD 699-B2	2 412 :-
990 x 680 x 20	A1	Bok	ARD 699-B1	2 412 :-
990 x 680 x 20	A1	Vitlack	ARD 699-V4	2 412 :-
1345 x 680 x 20	A1/A0	Björk	ARD 613-B2	3 817 :-
1345 x 680 x 20	A1/A0	Bok	ARD 613-B1	3 817 :-
1345 x 680 x 20	A1/A0	Vitlack	ARD 613-V4	3 817 :-



Längd x Djup x Höjd	Format	Material	Art.nr	Pris
<b>Sockel</b>				
990 x 680 x 70	A1	Björk	ARD 369-B2	922 :-
990 x 680 x 70	A1	Bok	ARD 369-B1	922 :-
990 x 680 x 70	A1	Vitlack	ARD 369-V4	922 :-
1345 x 680 x 70	A1/A0	Björk	ARD 361-B2	1 232 :-
1345 x 680 x 70	A1/A0	Bok	ARD 361-B1	1 232 :-
1345 x 680 x 70	A1/A0	Vitlack	ARD 361-V4	1 232 :-

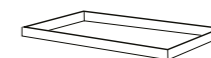

Längd	Format	Material	Art.nr	Pris
<b>Fallbygel</b>				
1345 mm	A1/A0, A0		ARD 134	399 :-
990 mm	A1		ARD 099	377 :-

Centrallås 5 lås		ARD 140	928 :-
------------------	--	---------	--------

Delningslist längd 205 mm		ARD 145-FO	168 :-
---------------------------	--	------------	--------

Extra rygg (vid synlig baksida) 5 lådor

A1	Björk	ARD 150-B2	1 203 :-
A1	Bok	ARD 150-B1	1 203 :-
A1	Vitlack	ARD 150-V4	1 203 :-
A1/A0	Björk	ARD 152-B2	1 203 :-
A1/A0	Bok	ARD 152-B1	1 203 :-
A1/A0	Vitlack	ARD 152-V4	1 203 :-

# LUNDIA TRÄ

## En klassiker i Norrländsk furu

---

I Lundia Träs hyllsystem möts design och praktiska lösningar. Vi skräddarsyr en lösning som passar ditt förvaringsbehov och dina lokaler. Välj mellan en enkel bokhylla för dina böcker och ägodelar, eller ett stadigt arkiv för kompakt förvaring.

Lundia Trä tillverkas av stark norrländsk furu som torkas i våra egna ugnar för att ge bästa styrka och kan kombineras med gavlar, dörrar, handtag och belysning efter dina önskemål. Produktionen sker på vår anläggning i Gnesta. Där ställer vi höga krav på allt från råvaror till produktion och distribution.



# Lundia Trä

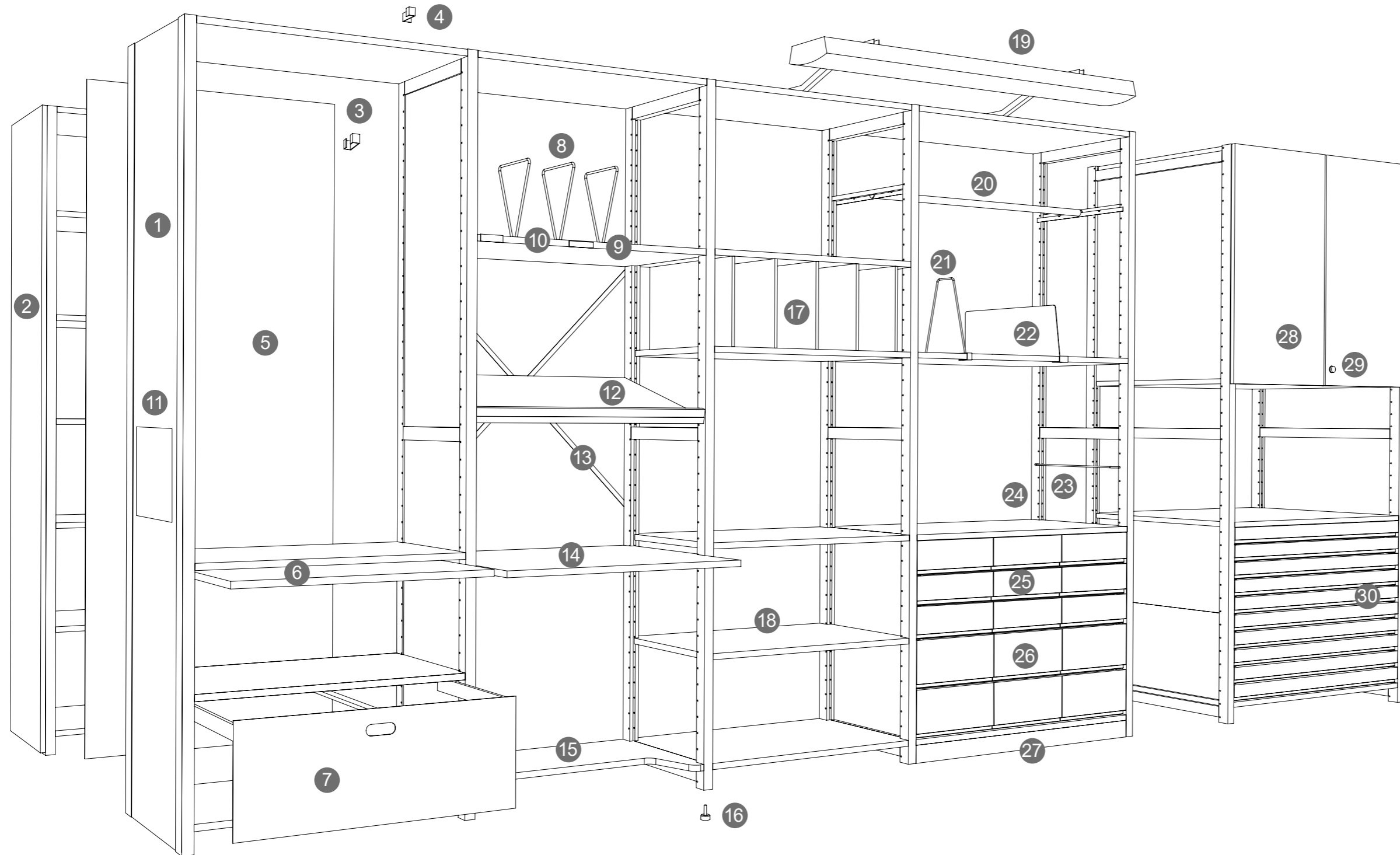

## Lundia Trä

Lundia Trä är en klassiker sedan mer än 80 år. Den intelligenta konstruktionen har kopierats många gången men originalet är fortfarande starkast. Allt tillverkas som vanligt i Gnesta och vi har stor leveransberedskap med ett omfattande lager.

För arkivlösningar kontakta din närmaste Lundqvistare.

1. Fylld yttergavel
2. Front, fanerad, lackerad eller textil kläd
3. Gavelklämna
4. Väggfäste
5. Rygg, vitlackad träfiberskiva
6. Utdragshylla längd 740, 940, 1140 mm  
djup 250/270, 300, 400 mm
7. Hängmappsram med front,  
längd 800, 1000 mm - djup 300, 400 mm
8. Stöbyglar höjd 210 mm och 275 mm, vitlackerade

9. Etikettlist, plast 80 x 17 mm
10. Etikethållare, plåt 70x20
11. Infoskylt, A5, A4
12. Tidskriftshylla furu, längd 800, 1000 och 1200 mm, djup 350 mm
13. Krysstag
14. Skrivskiva furu, inklusive tippspärr. Längd 800 och 100 mm  
Djup 400/300 och 600/400 mm
15. Insvängd hylla furu, längd 800 och 1000 mm, djup 250/400 mm
16. Ställbar fot.

17. Mellanvägg, höjd 130, 180, 230, 280, 330 och 430 mm.  
djup 300, 400, 500 och 600 mm
18. Hyllplan
19. Belysning
20. Klädstång
21. Pärmstöd, vitlackerat
22. Hyllavskiljare 250, 300, 400 mm, höjd 180 mm
23. Pärmstyrare, djup 300 och 400 mm
24. Öppen gavel
25. 9-lådsfack, höjd 400 mm

26. 6-lådsfack, höjd 400 mm
27. Sockel furu, längd 800, 1000 och 1200 mm  
höjd 65 och 165 mm
28. Dörrar
29. Lås till dörr
30. Ritningshurts A1, längd 1000 mm  
djup 750 mm, höjd 330 mm



# Lundia Trä

Bilden visar standardmått på Lundia trä i furu klarlack. Priser presenteras till de mest förekommande måtten. För ytterligare prisinformation kontakta ert närmaste Lundqvistkontor.

Höjder	Längder	Djup
2980		
2880		
2580		
2480		
2380		
2280		
2180		
2080		
1980		
1880		
1830		
1730		
1480		
1380		
880		
	532 832 1032 1232	240 270 300 400 500 600 750



## 25. Öppen gavel

Höjd x Djup	Art.nr	Pris	Höjd x Djup	Art.nr	Pris
1880 x 270*	30 20 037 30	542 :-	2580 x 400	30 20 084 30	756 :-
1880 x 300	30 20 038 30	542 :-	2580 x 500	30 20 085 30	782 :-
1880 x 400	30 20 039 30	573 :-	2580 x 600	30 20 086 30	811 :-
1880 x 500	30 20 040 30	603 :-	2580 x 750	30 20 087 30	858 :-
1880 x 600	30 20 041 30	630 :-	2880 x 270	30 20 088 30	643 :-
1880 x 750	30 20 042 30	682 :-	2880 x 300	30 20 089 30	823 :-
1980 x 270*	30 20 044 30	555 :-	2880 x 400	30 20 090 30	854 :-
1980 x 300	30 20 045 30	555 :-	2880 x 500	30 20 091 30	912 :-
1980 x 400	30 20 046 30	590 :-	2880 x 600	30 20 092 30	921 :-
1980 x 500	30 20 047 30	620 :-	2880 x 750	30 20 093 30	782 :-
1980 x 600	30 20 048 30	650 :-	2980 x 270	30 20 094 30	643 :-
1980 x 750	30 20 049 30	698 :-	2980 x 300	30 20 095 30	838 :-
2080 x 270*	30 20 051 30	582 :-	2980 x 400	30 20 096 30	876 :-
2080 x 300	30 20 052 30	582 :-	2980 x 500	30 20 097 30	912 :-
2080 x 400	30 20 053 30	611 :-	2980 x 600	30 20 098 30	953 :-
2080 x 500	30 20 054 30	639 :-	2980 x 750	30 20 099 30	782 :-
2080 x 600	30 20 055 30	667 :-			
2080 x 750	30 20 056 30	713 :-			
2180 x 270*	30 20 058 30	603 :-			
2180 x 300	30 20 059 30	603 :-			
2180 x 400	30 20 060 30	630 :-			
2180 x 500	30 20 061 30	658 :-			
2180 x 600	30 20 062 30	684 :-			
2180 x 750	30 20 063 30	733 :-			
2480 x 270*	30 20 076 30	704 :-			
2480 x 300	30 20 077 30	708 :-			
2480 x 400	30 20 078 30	733 :-			
2480 x 500	30 20 079 30	762 :-			
2480 x 600	30 20 080 30	789 :-			
2480 x 750	30 20 081 30	792 :-			
2580 x 270*	30 20 082 30	723 :-			
2580 x 300	30 20 083 30	723 :-			
2580 x 400	30 20 084 30	756 :-			
2580 x 500	30 20 085 30	782 :-			

VIKTIGT ! Krysstag monteras på var tredje sektion. \*\* Gäller för hyllplansdjup 250

Startkostnad vitlaserering: 2 500:-  
160:- per laserad del

Startkostnad bets: 5 000:-  
230:- per betsad del

# Lundia Trä

## 1. Fylld yttergavel

Höjd x Djup	Art.nr	Pris
1880 x 270**	30 20 223 30	783 :-
1880 x 300	30 20 224 30	804 :-
1880 x 400	30 20 225 30	895 :-
1880 x 500	30 20 226 30	990 :-
1880 x 600	30 20 227 30	1 083 :-
1880 x 750	30 20 228 30	1 228 :-
1980 x 270*	30 20 230 30	817 :-
1980 x 300	30 20 231 30	834 :-
1980 x 400	30 20 232 30	933 :-
1980 x 500	30 20 233 30	1 026 :-
1980 x 600	30 20 234 30	1 125 :-
1980 x 750	30 20 235 30	1 272 :-
2080 x 270**	30 20 237 30	843 :-
2080 x 300	30 20 238 30	863 :-
2080 x 400	30 20 239 30	960 :-
2080 x 500	30 20 240 30	1 061 :-
2080 x 600	30 20 241 30	1 163 :-
2080 x 750	30 20 242 30	1 316 :-
2180 x 270**	30 20 244 30	872 :-
2180 x 300	30 20 245 30	892 :-
2180 x 400	30 20 246 30	997 :-
2180 x 500	30 20 247 30	1 098 :-
2180 x 600	30 20 248 30	1 199 :-
2180 x 750	30 20 249 30	1 364 :-
2480 x 270**	30 20 262 30	1 003 :-
2480 x 300	30 20 263 30	1 028 :-
2480 x 400	30 20 264 30	1 142 :-
2480 x 500	30 20 265 30	1 255 :-
2480 x 600	30 20 266 30	1 387 :-
2480 x 750	30 20 267 30	1 546 :-
2580 x 270**	30 20 268 30	1 034 :-
2580 x 300	30 20 269 30	1 060 :-
2580 x 400	30 20 270 30	1 180 :-
2580 x 500	30 20 271 30	1 293 :-
2580 x 600	30 20 272 30	1 408 :-
2580 x 750	30 20 273 30	1 588 :-
2880 x 270	30 20 274 30	1 151 :-
2880 x 300	30 20 275 30	1 185 :-
2880 x 400	30 20 276 30	1 318 :-
2880 x 500	30 20 277 30	1 452 :-
2880 x 600	30 20 278 30	1 604 :-
2880 x 750	30 20 279 30	1 604 :-
2980 x 270	30 20 280 30	1 185 :-
2980 x 300	30 20 281 30	1 212 :-
2980 x 400	30 20 282 30	1 350 :-
2980 x 500	30 20 283 30	1 494 :-
2980 x 600	30 20 284 30	1 628 :-
2980 x 750	30 20 285 30	1 842 :-

VIKTIGT ! Krysstag monteras på var tredje sektion. \*\* Gäller för hyllplansdjup 250

\* Kulörlackerad front offereras på begäran

\* Textilklädd front offereras på begäran

## 19. Hyllplan

Längd x Djup	Art.nr	Pris
800 x 250**	30 10 002 30	206 :-
800 x 270	30 10 028 30	206 :-
800 x 300	30 10 003 30	236 :-
800 x 400	30 10 004 30	298 :-
800 x 500	30 10 005 30	377 :-
800 x 600	30 10 006 30	484 :-
800 x 750	30 10 007 30	712 :-
1000 x 250**	30 10 009 30	262 :-
1000 x 270	30 10 029 30	262 :-
1000 x 300	30 10 010 30	298 :-
1000 x 400	30 10 011 30	384 :-
1000 x 500	30 10 012 30	541 :-
1000 x 600	30 10 013 30	589 :-
1000 x 750	30 10 014 30	882 :-
1200 x 250**	30 10 016 30	323 :-
1200 x 270	30 10 030 30	323 :-
1200 x 300	30 10 017 30	437 :-
1200 x 400	30 10 018 30	490 :-
1200 x 500	30 10 019 30	604 :-
1200 x 600	30 10 020 30	710 :-
1200 x 750	30 10 021 30	1 038 :-

\*\* Gäller för gaveldjup 270

## 14. Krysstag elförzinkat platt-järn

Längd x Djup	Art.nr	Pris
För hylllängd 500, staglängd 900	30 90 048 61	140 :-
För hylllängd 800/1000, staglängd 1363	30 90 049 61	140 :-
För hylllängd 1200, staglängd 1510	30 90 050 61	140 :-

VIKTIGT! Krysstag monteras på var tredje sektion

## 12. Infoskylt

Antal	Art.nr	Pris
Info-skyllt A5	30 90 246 70	101 :-
Info-skyllt A4	30 90 247 70	124 :-

## 5. Rygg träfiberskiva

Rygg träfiberskiva endast dubbelvit (färgkod 32) Dubbelsid. vit

Höjd x Bredd	Art.nr	Pris
1880 x 800	30 70 019 32	408 :-
1880 x 1000	30 70 020 32	560 :-
1880 x 1200	30 70 021 32	615 :-
1980 x 800	30 70 022 32	431 :-
1980 x 1000	30 70 023 32	536 :-
1980 x 1200	30 70 024 32	715 :-
2080 x 800	30 70 025 32	498 :-
2080 x 1000	30 70 026 32	622 :-
2080 x 1200	30 70 027 32	745 :-
2180 x 800	30 70 028 32	476 :-
2180 x 1000	30 70 029 32	722 :-
2180 x 1200	30 70 030 32	711 :-
2480 x 800	30 70 037 32	536 :-
2480 x 1000	30 70 038 32	675 :-
2480 x 1200	30 70 039 32	895 :-
2580 x 800	30 70 040 32	559 :-
2580 x 1000	30 70 041 32	715 :-
2580 x 1200	30 70 042 32	844 :-

## 8. Hängmappsram med front

vitlack, plåt, fronthöjd 270

Längd x Djup	Art.nr	Pris
800 x 300	30 90 067 24	2 474 :-
800 x 400	30 90 068 24	2 516 :-
800 x 400 lateral	30 90 071 24	2 519 :-
1000 x 300	30 90 069 24	2 487 :-
1000 x 400	30 90 070 24	2 519 :-
1000 x 400 lateral	30 90 072 24	2 519 :-
1200 x 300	30 90 065 24	2 487 :-
1200 x 400	30 90 066 24	2 519 :-

Spärr till hängmappsram med front  
30 90 268 61 169 :-

## Hängmappsram, vitlack, plåt

Längd x Djup	Art.nr	Pris
800 x 300	30 90 073 24	2 054 :-
800 x 400	30 90 074 24	2 098 :-
800 x 400 lateral	30 90 077 24	2 098 :-
1000 x 300	30 90 075 24	2 067 :-
1000 x 400	30 90 076 24	2 067 :-
1000 x 400 lateral	30 90 078 24	2 101 :-
1200 x 300	30 90 079 24	2 067 :-
1200 x 400	30 90 080 24	2 098 :-

Spärr till hängmappsram  
30 90 267 61 169 :-

# Lundia Trä

## 7. Utdragshylla furu klarlack

Längd×Djup	Art.nr	Pris
765 × 250/270	30 90 340 30	1 219 :-
965 × 250/270	30 90 341 30	1 219 :-
1165 × 250/270	30 90 342 30	1 219 :-
765 × 300	30 90 062 30	1 219 :-
965 × 300	30 90 063 30	1 251 :-
1165 × 300	30 90 064 30	1 241 :-
765 × 400	30 90 343 30	1 280 :-
965 × 400	30 90 344 30	1 219 :-
1165 × 400	30 90 345 30	1 219 :-

## 10. Etikettlist

Självhäftande plastfickor + vit remsa

Antal 100 st	Art.nr	Pris
L80 × H17	30 90 055 70	1 071 :-

## 11. Etikethållare, plåt 70x20

Antal	Art.nr	Pris
Förp. om 25 st	30 90 057 36	559 :-

## 13. Tidskriftshylla furu

klarlack

Längd×Djup	Art.nr	Pris
800 × 350	30 90 081 30	698 :-
800 × 450	30 90 082 30	810 :-
1000 × 350	30 90 083 30	798 :-
1000 × 450	30 90 084 30	934 :-
1200 × 350	30 90 085 30	905 :-

## 15. Skrivskiva furu

Längd×Djup	Art.nr	Pris
800 × 300/400	30 90 121 30	1 902 :-
800 × 600/400	30 90 123 30	2 113 :-
1000 × 400/300	30 90 122 30	2 032 :-
1000 × 600/400	30 90 124 30	2 369 :-

## 16. Insvängd hylla

Inklusive tippspärr

Längd×Djup	Art.nr	Pris
800 × 150/300	30 90 129 30	541 :-
800 × 250/400	30 90 131 30	657 :-
1000 × 150/300	30 90 130 30	614 :-
1000 × 250/400	30 90 132 30	736 :-

## 17. Ställbar fot

Monterad, per gavel

Art.nr	Pris
30 90 137 66	143 :-

## 18. Mellanvägg

Ange antal som placeras mot

topphyllor

Höjd×Djup	Art.nr	Pris
130 × 300	30 90 092 12	108 :-
130 × 400	30 90 093 12	112 :-
130 × 500	30 90 094 12	124 :-
130 × 600	30 90 095 12	140 :-
180 × 300	30 90 097 12	109 :-
180 × 400	30 90 098 12	122 :-
180 × 500	30 90 099 12	133 :-
180 × 600	30 90 100 12	150 :-
230 × 300	30 90 102 12	112 :-
230 × 400	30 90 103 12	136 :-
230 × 500	30 90 104 12	150 :-
230 × 600	30 90 105 12	164 :-
280 × 240	30 90 106 12	122 :-
280 × 300	30 90 107 12	124 :-
280 × 400	30 90 108 12	147 :-
280 × 500	30 90 109 12	154 :-
280 × 600	30 90 110 12	177 :-
330 × 300	30 90 112 12	128 :-
330 × 400	30 90 113 12	150 :-
330 × 500	30 90 114 12	175 :-
330 × 600	30 90 115 12	193 :-
430 × 300	30 90 117 12	133 :-
430 × 400	30 90 118 12	169 :-
430 × 500	30 90 119 12	197 :-
430 × 600	30 90 120 12	222 :-

## Grundavgift för borring

Förborring 25 mm c/c för

mellanvägg	Art.nr	Pris
Per order	30 10 001 00	2 099 :-
Per hyllplan	30 10 002 00	36 :-

## 20. Belysning

Belysningsarmatur på fästarm

Bredd	Art.nr	Pris
610	31 90 450 24	1 349 :-
1210	31 90 451 24	1 703 :-
1510	31 90 452 24	2 216 :-

Automatisk tändning/släckning  
1 st/vagn

	31 90 460 24	2 630 :-
--	--------------	----------

## 21. Klädstång

Förkromad

Längd×Djup	Art.nr	Pris
800 × 400	30 90 138 64	628 :-
800 × 500	30 90 139 64	628 :-
800 × 600	30 90 140 64	628 :-
1000 × 400	30 90 141 64	628 :-
1000 × 500	30 90 142 64	628 :-
1000 × 600	30 90 143 64	628 :-
1200 × 400	30 90 144 64	628 :-
1200 × 500	30 90 145 64	628 :-
1200 × 600	30 90 146 64	628 :-

## 22. Pärmsfod, vitlackerat

Höjd	Art.nr	Pris
260	30 90 150 24	97 :-

## 3. Gavelklämma

Art.nr	Pris
30 90 051 61	40 :-

## 4. Väggfäste

Art.nr	Pris
30 90 053 61	40 :-

## 23. Hyllavskiljare

Höjd	Djup	Art.nr	Pris
180	250	30 90 272 24	237 :-
180	300	30 90 273 24	261 :-
180	400	30 90 274 24	276 :-

## 26 - 27. Lådfack höjd 400

vit laminat

Längd×Djup	Art.nr	Pris
967 × 400, 6-lådsfack		
	30 90 165 30	2 935 :-
967 × 400, 9-lådsfack		
	30 90 167 30	3 664 :-

## 31. Ritningslådfack A1

Längd×Djup	Art.nr	Pris
1000 × 750, Ritningslådfack A1 - 5 lådor		
	30 90 164 00	6 345 :-

## Tillbehör till lådfack

vit laminat

Längd×Djup	Art.nr	Pris
967 × 400 sockellåda		
	70 höjd 30 90 178 30	330 :-
967 × 400 krönskiva	30 90 181 30	472 :-

# Lundia Trä

## 9. Stödbyglar, till mappstödskena

Längd	Art.nr	Pris
210 vitlack	30 90 187 24	67 :-
260 vitlack	30 90 188 24	68 :-

## Mappstödskena, utanpåliggande

för hängande bygel

Längd	Art.nr	Pris
800	30 90 184 60	143 :-
1000	30 90 185 60	152 :-
1200	30 90 186 60	159 :-

## Mappstödshylla furu, klarlack

med urfräst skena på undersidan av hyllplanet.

Längd×Djup	Art.nr	Pris
800 × 250	30 90 189 30	374 :-
1000 × 250	30 90 195 30	415 :-
1200 × 250	30 90 201 30	473 :-
800 × 300	30 90 191 30	389 :-
1000 × 300	30 90 197 30	455 :-
1200 × 300	30 90 203 30	473 :-
800 × 400	30 90 193 30	460 :-
1000 × 400	30 90 199 30	528 :-
1200 × 400	30 90 205 30	634 :-

Urfräst skena på översidan av

hyllplanet.

Längd×Djup	Art.nr	Pris
800 × 250	30 90 190 30	374 :-
1000 × 250	30 90 196 30	415 :-
1000 × 300	30 90 198 30	455 :-
1200 × 300	30 90 204 30	522 :-
800 × 400	30 90 194 30	460 :-
1000 × 400	30 90 200 30	543 :-

## 24. Pärmsstyrare, 100/förpackning

För gaveldjup	Art.nr	Pris
270	30 90 207 66	1136 :-
300	30 90 208 66	1136 :-
400	30 90 209 66	1136 :-

## 28. Sockel furu klarlack

Höjd×Längd	Art.nr	Pris
65 × 800	30 90 210 30	97 :-
65 × 1000	30 90 212 30	109 :-
65 × 1200	30 90 214 30	125 :-
165 × 800	30 90 211 30	193 :-
165 × 1000	30 90 213 30	217 :-
165 × 1200	30 90 215 30	274 :-

## 29. Dörrar

vit laminat

Höjd×Bredd	Art.nr	Pris
400 × 800 glas	30 90 226 41	1 640 :-
400 × 800 vitlack	30 90 226 42	1 427 :-
400 × 1000 glas	30 90 227 41	2 049 :-
400 × 1000 vitlack	30 90 227 42	1 848 :-
700 × 800 glas	30 90 228 41	2 356 :-
700 × 800 vitlack	30 90 228 42	2 009 :-
700 × 1000 glas	30 90 229 41	2 916 :-
700 × 1000 vitlack	30 90 229 42	2 489 :-
2000 × 500 vitlack	30 90 230 42	2 811 :-
2000 × 800 vitlack	30 90 231 42	4 192 :-
2000 × 1000 vitlack	30 90 232 42	5 244 :-

OBS! Knopp/handtag ingår ej.

## 30. Cylinderlås

Assa nr	Art.nr	Pris
nr 10450	30 90 244 63	1 478 :-

Ange dörrrens placering i hyllsektionen



# LUNDIA STÅL

## Hyllsystem och arkiv i svensk stålplåt

---

I Lundia Ståls hyllsystem möts design och praktiska lösningar. Vi skräddarsyr en lösning som passar ditt förvaringsbehov och dina lokaler. Välj mellan ett stadigt arkiv för kompakt förvaring eller en stationär hylla för dina böcker och ägodelar.

Lundia Stål tillverkas av kallvalsad svensk stålplåt för att ge bästa styrka och kan kombineras med gavlar, dörrar, handtag och belysning efter dina önskemål.



# Lundia Stål

## Material

Gavlar och hyllplan i kallvalsad stålplåt  
Rygg i kallvalsad stålplåt. Krysstag i stål.  
Färg vit pulverlack, 9010.

## Mått i mm

Gavelhöjd: 1 795, 1 903, 2 155, 2 236, 2 515 och 2 623 mm.  
Gaveldjup: 270, 300 och 400 mm.  
Hylllängd: 767 och 967 mm.

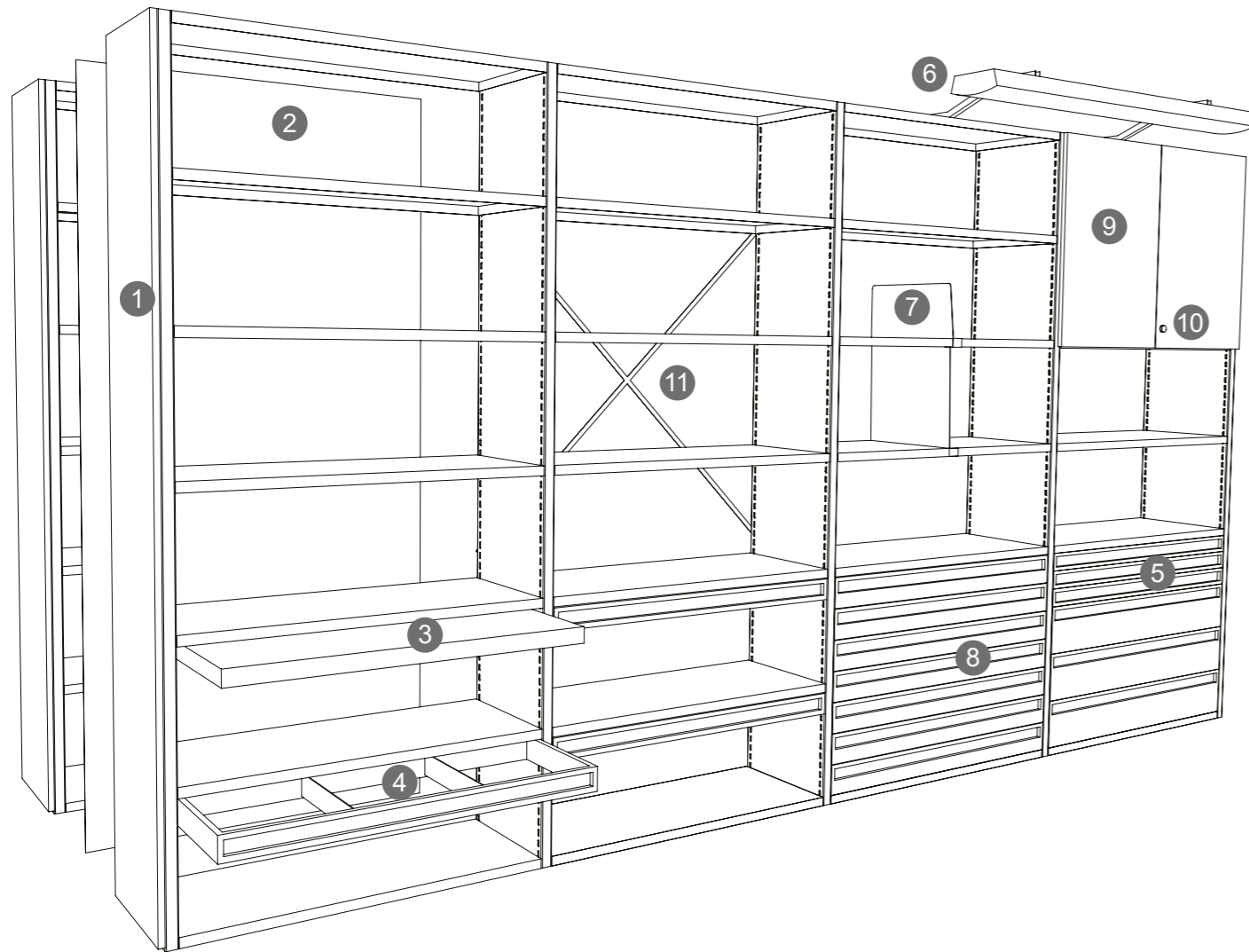

1. Front, fanerad, lackerad eller textil kläd
2. Rygg, plåt
3. Utdragshylla längd 800 och 1000 mm  
Utdragshylla djup 300 och 400 mm
4. Hängmappsram, längd 800 och 1000 mm  
Hängmappsram, djup 300 och 400 mm
5. Utdragslåda längd 800 och 1000 mm  
Utdragslåda djup 300 och 400 mm  
Utdragslåda höjd 65, 100 och 175 mm

6. Belysning
7. Hyllavskiljare, djup 270 och 300 mm  
Hyllavskiljare, höjd 170 och 270 mm
8. Låda, längd 800 och 1000 mm  
djup 400 och 500 mm, höjd 330 mm
9. Dörrar, plåt
10. Lås till dörr
11. Krysstag

# Lundia Stål

Bilden visar standardmått på Lundia stål. Priser presenteras till de mest förekommande måtten, övriga mått på förfrågan.  
För ytterligare prisinformation kontakta ert närmaste Lundqvistkontor. Lundia stål finns i vit pulverlack, 9010.  
Specialfärg kan beställas mot pristillägg.

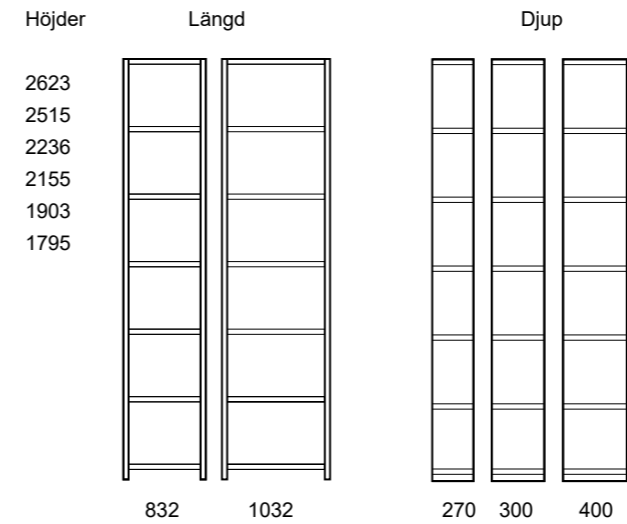

För arkivlösningar kontakta din närmaste Lundqvistare.

## Gavlar Förp. om 20 st

Höjd x Djup	Art.nr	Pris
1795 x 270	31 20 023 24	1 133 :-
1795 x 300	31 20 024 24	1 232 :-
1795 x 400	31 20 025 24	1 374 :-
1903 x 270	31 20 030 24	1 159 :-
1903 x 300	31 20 031 24	1 245 :-
1903 x 400	31 20 032 24	1 393 :-
2155 x 270	31 20 051 24	909 :-
2155 x 300	31 20 052 24	909 :-
2155 x 400	31 20 053 24	1 097 :-
2263 x 270	31 20 058 24	1 003 :-
2263 x 300	31 20 059 24	1 016 :-
2263 x 400	31 20 060 24	1 245 :-
2515 x 270	31 20 076 24	1 173 :-
2515 x 300	31 20 077 24	1 189 :-
2515 x 400	31 20 078 24	1 455 :-
2623 x 270	31 20 082 24	1 678 :-
2623 x 300	31 20 083 24	1 612 :-
2623 x 400	31 20 084 24	1 854 :-

## 3. Utdragshylla Förp. om 5 st

Längd x Djup	Art.nr	Pris
800 x 300	31 90 062 24	2 570 :-
800 x 400	31 90 010 24	2 669 :-
1000 x 300	31 90 063 24	2 639 :-
1000 x 400	31 90 009 24	2 725 :-

## 11. Krysstag

	Art.nr	Pris
Kryss 800/1000	31 90 049 61	174 :-
Kryss 1200	31 90 050 61	171 :-

## Hyllplan Tjocklek 30mm

Längd x Djup	Art.nr	Pris
800 x 270	31 10 028 24	272 :-
800 x 300	31 10 003 24	288 :-
800 x 400	31 10 004 24	431 :-
1000 x 270	31 10 029 24	306 :-
1000 x 300	31 10 010 24	322 :-
1000 x 400	31 10 011 24	472 :-
1200 x 270	31 10 030 24	334 :-
1200 x 300	31 10 017 24	364 :-
1200 x 400	31 10 018 24	540 :-

## 4. Hängmappsram

Längd x Djup	Art.nr	Pris
800 x 300	31 90 073 24	2 053 :-
800 x 400	31 90 074 24	2 115 :-
1000 x 300	31 90 075 24	2 100 :-
1000 x 400	31 90 076 24	2 160 :-

## 8. Lådor Förp. om 10 st

Längd x Djup x Höjd	Art.nr	Pris
800 x 300 x 65	31 90 350 24	2 539 :-
800 x 300 x 100	31 90 351 24	2 632 :-
800 x 300 x 175	31 90 352 24	2 963 :-
800 x 400 x 65	31 90 353 24	2 419 :-
800 x 400 x 100	31 90 354 24	2 779 :-
800 x 400 x 175	31 90 355 24	2 992 :-
1000 x 300 x 65	31 90 356 24	2 231 :-
1000 x 300 x 100	31 90 357 24	2 690 :-
1000 x 300 x 175	31 90 358 24	3 024 :-
1000 x 400 x 65	31 90 359 24	2 468 :-
1000 x 400 x 100	31 90 360 24	2 774 :-
1000 x 400 x 175	31 90 361 24	3 056 :-

## 6. Belysning

Bredd	Art.nr	Pris
610	31 90 450 24	1 243 :-
1210	31 90 451 24	1 570 :-
1510	31 90 452 24	1 619 :-
Automatisk tändning/släckning 1 st/vagn		
	31 90 460 24	2 423 :-

## 7. Hyllavskiljare Förp. om 50 st

Höjd x Djup	Art.nr	Pris
170 x 270	31 90 271 24	10 650 :-
270 x 270	31 90 272 24	12 961 :-
170 x 300	31 90 273 24	10 954 :-
270 x 300	31 90 274 24	13 115 :-

# Lundia Stål tillbehör

## Vagnsats

	Art.nr	Pris
540x800	30 30 001 01	2 459 :-
540x1000	30 30 001 03	2 560 :-
540x1200	30 30 001 05	2 659 :-
600x800	30 30 001 07	2 584 :-
600x1000	30 30 001 09	2 684 :-
600x1200	30 30 001 11	2 783 :-
800x800	30 30 001 13	2 833 :-
800x1000	30 30 001 15	2 933 :-
800x1200	30 30 001 17	3 033 :-
1000x800	30 30 001 19	3 082 :-
1000x1000	30 30 001 21	3 182 :-
1000x1200	30 30 001 23	3 281 :-

## Vagnsats påbyggnad

	Art.nr	Pris
540x800	30 30 001 02	1 901 :-
540x1000	30 30 001 04	2 000 :-
540x1200	30 30 001 06	2 101 :-
600x800	30 30 001 08	2 028 :-
600x1000	30 30 001 10	2 125 :-
600x1200	30 30 001 12	2 222 :-
800x800	30 30 001 14	2 275 :-
800x1000	30 30 001 16	2 374 :-
800x1200	30 30 001 18	2 475 :-
1000x800	30 30 001 20	2 525 :-
1000x1000	30 30 001 22	2 624 :-
1000x1200	30 30 001 24	2 724 :-

## Drivsats

	Art.nr	Pris
Draghandtag	10 90 002 99	1 439 :-
Tippskyddshake	30 60 009 60	52 :-
Rälsstopp	20 60 004 00	55 :-

	Art.nr	Pris
Ratt/vevdrift	30 402	3 064 :-
ink. axel	(axellängd)	
Eldrivsats	30 403	18 944 :-
ink. axel	(axellängd)	

## Räls och tillbehör

	Art.nr	Pris
Bärskensats	30 60 001 61	168 :-
Styrskensats	30 60 002 61	242 :-
Styrskens.drivn	30 60 003 61	385 :-
Tippskydd	30 60 008 60	265 :-
Tippskyddshake	30 60 009 60	52 :-
Tröskelplåt	30 50 001 26	234 :-

## Golvsativ

	Art.nr	Pris
Golvsats 730	30 50 017 37	273 :-
Golvsats 743	30 50 018 37	276 :-
Golvsats 765	30 50 019 37	283 :-
Golvsats 930	30 50 020 37	345 :-
Golvsats 943	30 50 021 37	348 :-
Golvsats 965	30 50 022 37	358 :-
Golvsats 1130	30 50 023 37	420 :-
Golvsats 1143	30 50 024 37	425 :-
Golvsats 1165	30 50 025 37	433 :-
Rälsunderlägg	30 50 005 13	128 :-

## Ryggar

HöjdxDjup	Art.nr	Pris
2180x800	31 70 028 24	1 778 :-
2180x1000	31 70 029 24	1 812 :-
2180x1200	31 70 030 24	1 856 :-
Kappning rygg	30 70 409 00	157 :-



# Modulsystem Backar och korgar

Vi erbjuder modulbackar och korgar som matchar med Lundias hyllsystem. Lundia Stålgavlar anpassas med integrerad Vario-Tilt. Andra mått görs på förfrågan. Kontakta oss för en lösning anpassad för era lokaler!

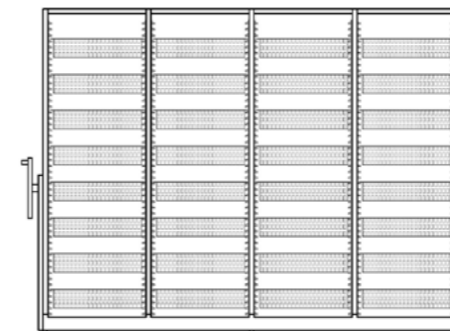

Sidovy av modulbackar i Lundia Stål

## Ryggar

Höjd x Djup	Art. nr	Pris
2180x800	30 30 001 02	1 858 :-
2180x1200	30 30 001 03	1 940 :-

## Gavlar

Gavel med modulsida anpassad för backar  
Annan höjd på förfrågan

Vario-Tilt	Art. nr	Pris
1903x400	75 10 001 03	2 399 :-
1903x600	75 10 001 04	3 376 :-

## Tillbehör

	Smal insats	146:-		Bred insats	185:-
	Skiljevägg	94:-		Skiljevägg	94:-
	T-stycke	14:-		Fixering	8:-

## Backar och korgar

Förp. om 10 st



Formpressad ABS-back, grå

Längd	Bredd	Höjd	Art. nr	Pris
300	400	15	72 20 342 01	389:-
-	-	50	72 20 342 05	492:-
-	-	100	72 20 342 10	661:-
-	-	200	72 20 342 20	637:-
600	-	15	72 20 642 01	659:-
-	-	50	72 20 642 05	649:-
-	-	100	72 20 642 10	661:-
-	-	200	72 20 642 20	1 014:-
-	-	280	72 20 642 28	1 332:-



Formpressad ABS-back för indelning, grå

Längd	Bredd	Höjd	Art. nr	Pris
300	400	50	72 20 342 06	406:-
600	-	-	72 20 642 06	677:-
-	-	100	72 20 642 11	497:-



Formpressad ABS-back för indelning, transparent

Längd	Bredd	Höjd	Art. nr	Pris
300	400	50	72 20 342 07	440:-
600	-	-	72 20 642 07	712:-
-	-	100	72 20 642 12	745:-



Formpressad ABS-korg för indelning, grå

Längd	Bredd	Höjd	Art. nr	Pris
300	400	100	72 23 342 51	477:-
-	-	200	72 23 342 52	581:-
600	400	100	72 23 642 51	338:-
-	-	200	72 23 642 52	435:-

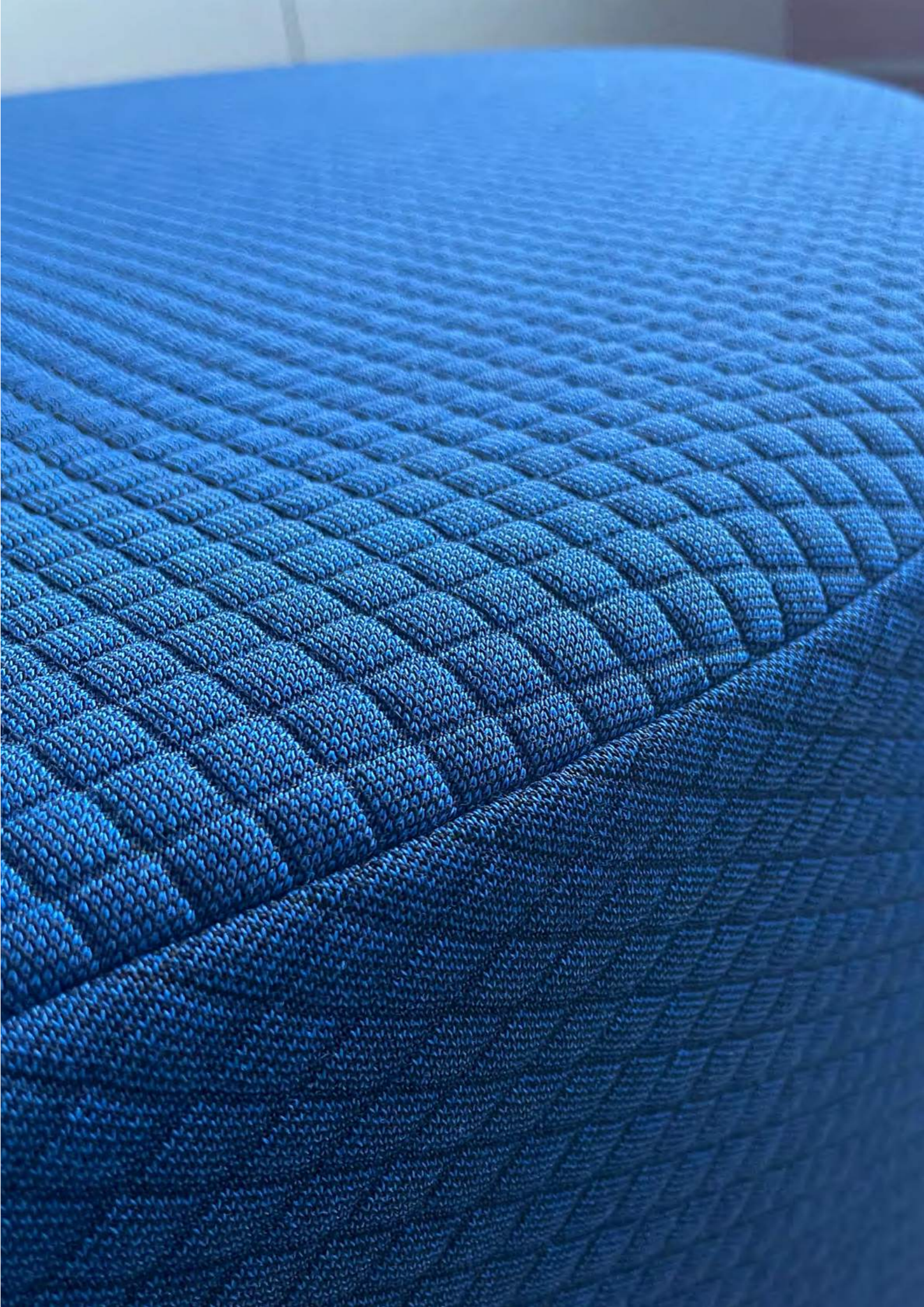

# MATERIAL

---

Gör din möbel personlig med vårt sortiment av färger och olika material. Vi erbjuder allt från våt- och pulverlack, olika laminat och fanér till tyg och specialutförande.

Kontakta oss gärna för att få ditt anpassade material eller specifika detaljer.



# Material

Gäller våra träprodukter

## Våtlack



Vit 0500-N  
-XX



Valfri kulör  
-09

Vit 0500-N  
Valfri kulör

Materialkod:  
- xx  
- 09

Startkostnad tillkommer för lackering i valfri kulör,  
för Vit 0500-N – ingen startkostnad.

Startkostnad för lackering i valfri kulör. 2 500:–/kulör

Lacktillägg per lackad enhet 700:–

## Fanér



Fanér 0,8 mm

Materialkod:  
Askfanér, vitpimenterad - 90  
Björkfanér - 60  
Bokfanér - 50  
Ekfanér - 70

ABS-kantlister (1 mm) i matchande färg eller kantlist i matchande träslag (1 mm).

## Laminat



Laminat



Högtryckslaminat  
Matchande ABS-kantlister.

Materialkod:  
Vit laminat - 10  
Ljusgrå laminat - 30  
Vit högtryckslaminat - 05

ABS-kantlister (1 mm) i matchande färg.

## Övriga material



Genomfärgad MDF



Valfri textil

Vi anpassar materialet efter era önskemål  
Övriga kulörer och material på förfrågan

# Pulverlack

Pulverlack gäller våra plåtprodukter

## Standard



9010 -51

Standard  
Valfri\* kulör  
Övrig kulör

Materialkod:  
- 51  
- 08  
- se nedan.

\*Gäller RAL Classic-kulörer

## Övriga kulörer



9005 -52  
Djupsvart



7044 -53  
Sidengrå



7022 -54  
Umbragra



6028 -55  
Tallgrön



6013 -57  
Vassgrön



5020 -58  
Oceanblå



5002 -59  
Ultramarinblå



5014 -61  
Duvblå



1019 -62  
Gråbeige



3012 -63  
Beigeröd



3003 -64  
Rubinröd

För lackering i övrig kulör tillkommer en startkostnad på  
för lackering i valfri\* kulör tillkommer en startkostnad på  
samt lacktillägg på 700:–/lackad enhet

1 200:–/kulör

5 000:–/kulör

\*Gäller RAL Classic-kulörer

SVERIGE  
STOCKHOLM  
Tel: 08 - 623 98 00

GÖTEBORG  
Tel: 031 - 86 36 50

[info@lundqvistinredningar.se](mailto:info@lundqvistinredningar.se)  
[www.lundqvistinredningar.se](http://www.lundqvistinredningar.se)  
**in f**  [lundqvistinredningar](#)

NORGE  
OSLO  
Tel: +47 22 67 63 60

[post@lundqvist.no](mailto:post@lundqvist.no)  
[www.lundqvist.no](http://www.lundqvist.no)

TYSKLAND  
Tel: +46 (0)739 17 26 14

[info@lundqvist.eu](mailto:info@lundqvist.eu)  
[www.lundqvist.eu](http://www.lundqvist.eu)

**Lundqvist**<sup>TM</sup>  
INREDNINGAR