

Seating & Tables

**Svenska SEK
exkl. moms**

Produktöversikt & prislista

2023 - 2024

Senast uppdaterad 7 juni 2023

Montana



INDEX

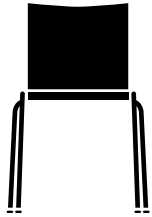

CHAIRIK

05

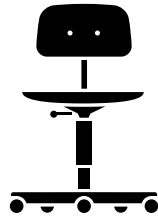

KEVI

42

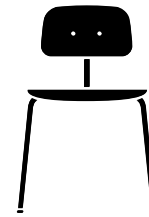

KEVI

58



MARÉE

74

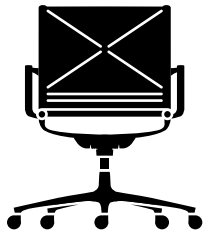

JOINT

85

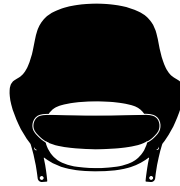

SZENE

90



PANTON ONE

96

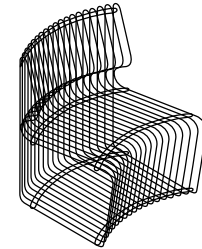

PANTONOVA

104

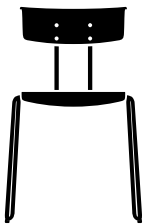

AVENY-T

111

INDEX



KEVI

116



FOLDIT

121



MOSER

127



Försäljnings- och leveransvillkor 137



CHAIRIK

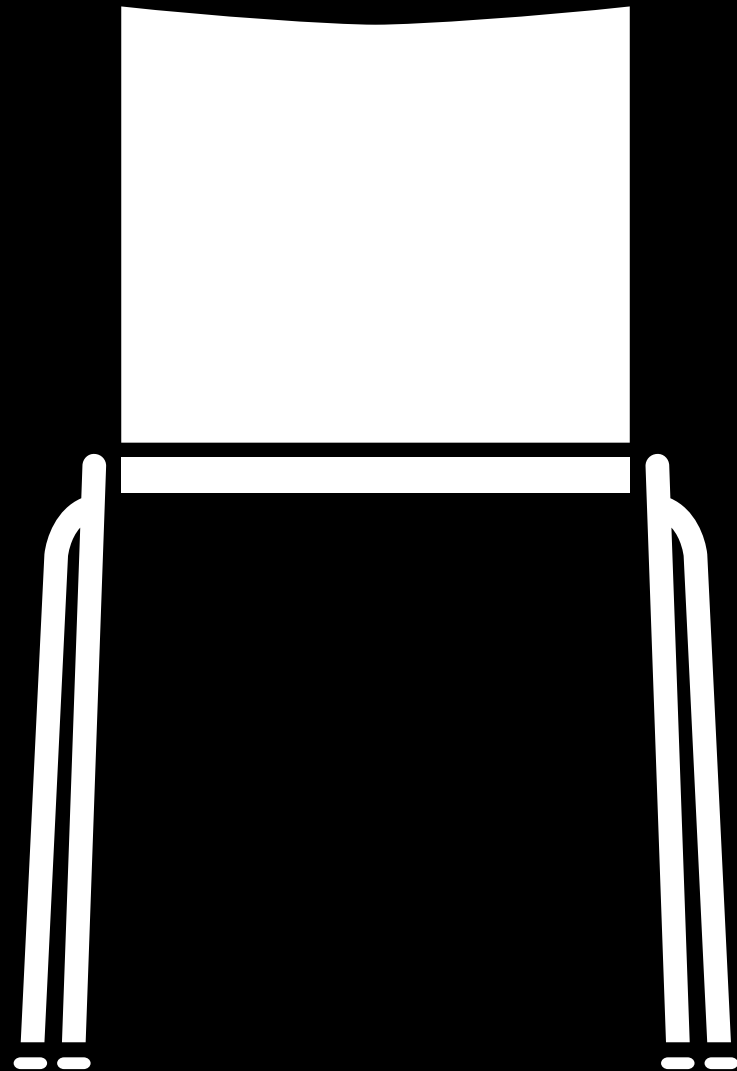

CHAIRIK Översikt



4-ben

07

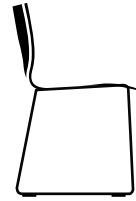

Mede

13



Starbase

19

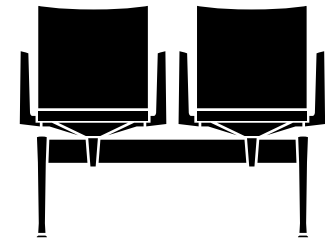

Bänk

25



Ytor

31

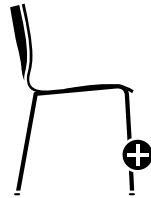

Ekstra features

34



Tillbehör & delar

35

CHAIRIK 101

CHAIRIK 4-ben

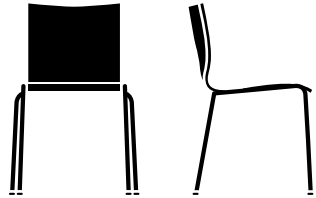

CH101

Ram

16 mm rör, krom eller pulverlackerad

Mått

H 75 x SH 45 x D 54 x B 50 cm

Certifikat och Testa

EU- Ecolable (endast melamin)

EN 16139

Oklädd

| | Återvunnen PP | Melamin | Melamin Fanér |
|--------|---------------|---------|---------------|
| Oklädd | 1 895 | 2 383 | 3 335 |

Klädd innersida, sits*

Prisgrupp

| | | | |
|---|-------|-------|-------|
| 1 Stamskin Top, Xtreme, Valencia, Remix, Sabi | 3 262 | 3 749 | 4 701 |
| 2 Tonus, Fame, Re-wool, Parkland, Raas | 3 340 | 3 828 | 4 780 |
| 3 Steelcut, Steelcut Trio, Hallingdal, Morph, Harmony | 3 419 | 3 906 | 4 859 |
| 4 Ultra, Sierra, Bizon | 3 498 | 3 985 | 4 937 |
| 5 Triumph, Copenhagen, Silk | 4 127 | 4 615 | 5 567 |
| 6 Elegance | 5 623 | 6 110 | 7 062 |

Ytterligare alternativ

| | | | |
|---|-----|-----|-----|
| Förberedelse för på/avklädsel å stolen (PP (polypropen)-, melamin & Fanér-skal) | 611 | 611 | 611 |
|---|-----|-----|-----|

Klädd innersida, sits & rygg*

Prisgrupp

| | | | |
|---|-------|-------|-------|
| 1 Stamskin Top, Xtreme, Valencia, Remix, Sabi | 3 963 | 4 450 | 5 403 |
| 2 Tonus, Fame, Re-wool, Parkland, Raas | 4 129 | 4 616 | 5 568 |
| 3 Steelcut, Steelcut Trio, Hallingdal, Morph, Harmony | 4 294 | 4 781 | 5 734 |
| 4 Ultra, Sierra, Bizon | 4 460 | 4 947 | 5 899 |
| 5 Triumph, Copenhagen, Silk | 5 388 | 5 875 | 6 828 |
| 6 Elegance | 7 264 | 7 752 | 8 704 |

Helklädd

Prisgrupp

| | |
|---|--------|
| 1 Stamskin Top, Xtreme, Valencia, Remix, Sabi | 3 881 |
| 2 Tonus, Fame, Re-wool, Parkland, Raas | 4 144 |
| 3 Steelcut, Steelcut Trio, Hallingdal, Morph, Harmony | 4 779 |
| 4 Ultra, Sierra, Bizon | 5 073 |
| 5 Triumph, Copenhagen, Silk | 7 017 |
| 6 Elegance | 11 993 |

CHAIRIK 109

CHAIRIK 4-ben

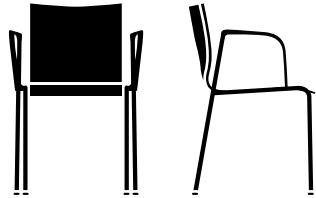

CH109

Ram

16 mm rör, krom med armstöd i polerat aluminium.

Mått

H 75 x SH 45 x D 54 x B 52 cm

Certifikat och Testa

EN 16139

Oklädd

| | Återvunnen PP | Melamin | Melamin Fanér |
|--------|---------------|---------|---------------|
| Oklädd | 2 779 | 3 266 | 4 218 |

Klädd innersida, sits*

Prisgrupp

| | | | |
|---|-------|-------|-------|
| 1 Stamskin Top, Xtreme, Valencia, Remix, Sabi | 4 145 | 4 632 | 5 585 |
| 2 Tonus, Fame, Re-wool, Parkland, Raas | 4 224 | 4 711 | 5 663 |
| 3 Steelcut, Steelcut Trio, Hallingdal, Morph, Harmony | 4 302 | 4 790 | 5 742 |
| 4 Ultra, Sierra, Bizon | 4 381 | 4 868 | 5 821 |
| 5 Triumph, Copenhagen, Silk | 5 011 | 5 498 | 6 450 |
| 6 Elegance | 6 506 | 6 993 | 7 946 |

Ytterligare alternativ

| | | | |
|--|-----|-----|-----|
| Föberedelse för på/avklädsel å stolen (PP (polypropen)-, melamin & Fanér-skal) | 611 | 611 | 611 |
|--|-----|-----|-----|

Klädd innersida, sits & rygg*

Prisgrupp

| | | | |
|---|-------|-------|-------|
| 1 Stamskin Top, Xtreme, Valencia, Remix, Sabi | 4 847 | 5 334 | 6 286 |
| 2 Tonus, Fame, Re-wool, Parkland, Raas | 5 012 | 5 499 | 6 452 |
| 3 Steelcut, Steelcut Trio, Hallingdal, Morph, Harmony | 5 178 | 5 665 | 6 617 |
| 4 Ultra, Sierra, Bizon | 5 343 | 5 830 | 6 783 |
| 5 Triumph, Copenhagen, Silk | 6 271 | 6 758 | 7 711 |
| 6 Elegance | 8 148 | 8 635 | 9 587 |

Helklädd

Prisgrupp

| | |
|---|--------|
| 1 Stamskin Top, Xtreme, Valencia, Remix, Sabi | 4 764 |
| 2 Tonus, Fame, Re-wool, Parkland, Raas | 5 027 |
| 3 Steelcut, Steelcut Trio, Hallingdal, Morph, Harmony | 5 662 |
| 4 Ultra, Sierra, Bizon | 5 956 |
| 5 Triumph, Copenhagen, Silk | 7 901 |
| 6 Elegance | 12 876 |

CHAIRIK 113

CHAIRIK 4-ben

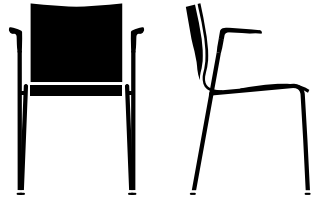

CH113

Ram

16 mm rör, krom med armstöd i polerat aluminium.

Mått

H 75 x SH 45 x D 54 x B 52 cm

Certifikat och Testa

EN 16139

| Oklädd | Återvunnen PP | Melamin | Melamin Fanér |
|--------|---------------|---------|---------------|
| Oklädd | 2 779 | 3 266 | 4 218 |

Klädd innersida, sits*

Prisgrupp

| | | | |
|---|-------|-------|-------|
| 1 Stamskin Top, Xtreme, Valencia, Remix, Sabi | 4 145 | 4 632 | 5 585 |
| 2 Tonus, Fame, Re-wool, Parkland, Raas | 4 224 | 4 711 | 5 663 |
| 3 Steelcut, Steelcut Trio, Hallingdal, Morph, Harmony | 4 302 | 4 790 | 5 742 |
| 4 Ultra, Sierra, Bizon | 4 381 | 4 868 | 5 821 |
| 5 Triumph, Copenhagen, Silk | 5 011 | 5 498 | 6 450 |
| 6 Elegance | 6 506 | 6 993 | 7 946 |

Ytterligare alternativ

| | | | |
|--|-----|-----|-----|
| Föberedelse för på/avklädsel å stolen (PP (polypropen)-, melamin & Fanér-skal) | 611 | 611 | 611 |
|--|-----|-----|-----|

Klädd innersida, sits & rygg*

Prisgrupp

| | | | |
|---|-------|-------|-------|
| 1 Stamskin Top, Xtreme, Valencia, Remix, Sabi | 4 847 | 5 334 | 6 286 |
| 2 Tonus, Fame, Re-wool, Parkland, Raas | 5 012 | 5 499 | 6 452 |
| 3 Steelcut, Steelcut Trio, Hallingdal, Morph, Harmony | 5 178 | 5 665 | 6 617 |
| 4 Ultra, Sierra, Bizon | 5 343 | 5 830 | 6 783 |
| 5 Triumph, Copenhagen, Silk | 6 271 | 6 758 | 7 711 |
| 6 Elegance | 8 148 | 8 635 | 9 587 |

Helklädd

Prisgrupp

| | |
|---|--------|
| 1 Stamskin Top, Xtreme, Valencia, Remix, Sabi | 4 764 |
| 2 Tonus, Fame, Re-wool, Parkland, Raas | 5 027 |
| 3 Steelcut, Steelcut Trio, Hallingdal, Morph, Harmony | 5 662 |
| 4 Ultra, Sierra, Bizon | 5 956 |
| 5 Triumph, Copenhagen, Silk | 7 901 |
| 6 Elegance | 12 876 |

CHAIRIK 121XL

CHAIRIK 4-ben

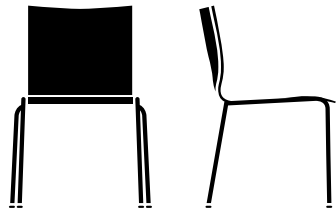

CH121XL

Ram

18 mm rör, krom eller pulverlackerad.

Mått

H 79 x SH 46 x D 58 x B 55 cm

Material

Skal: Polypropen Black och Snow, räfflad yta.

Certifikat och Testa

EN 16139

Oklädd

| | Polypropen | Melamin | Melamin Fanér |
|--------|------------|---------|---------------|
| Oklädd | 2 285 | 2 700 | 3 952 |

Klädd innersida, sits*

Prisgrupp

| | | | |
|---|-------|-------|-------|
| 1 Stamskin Top, Xtreme, Valencia, Remix, Sabi | 3 734 | 4 149 | 5 402 |
| 2 Tonus, Fame, Re-wool, Parkland, Raas | 3 813 | 4 228 | 5 480 |
| 3 Steelcut, Steelcut Trio, Hallingdal, Morph, Harmony | 3 891 | 4 307 | 5 559 |
| 4 Ultra, Sierra, Bizon | 3 970 | 4 385 | 5 638 |
| 5 Triumph, Copenhagen, Silk | 5 136 | 5 551 | 6 803 |
| 6 Elegance | 6 631 | 7 046 | 8 298 |

Ytterligare alternativ

| | | | |
|--|-----|-----|-----|
| Föberedelse för på/avklädsel å stolen (PP (polypropen)-, melamin & Fanér-skal) | 611 | 611 | 611 |
|--|-----|-----|-----|

Klädd innersida, sits & rygg*

Prisgrupp

| | | | |
|---|-------|-------|-------|
| 1 Stamskin Top, Xtreme, Valencia, Remix, Sabi | 4 404 | 4 819 | 6 072 |
| 2 Tonus, Fame, Re-wool, Parkland, Raas | 4 570 | 4 985 | 6 237 |
| 3 Steelcut, Steelcut Trio, Hallingdal, Morph, Harmony | 4 735 | 5 150 | 6 403 |
| 4 Ultra, Sierra, Bizon | 4 901 | 5 316 | 6 568 |
| 5 Triumph, Copenhagen, Silk | 6 009 | 6 425 | 7 677 |
| 6 Elegance | 7 886 | 8 301 | 9 553 |

Helklädd

Prisgrupp

| | |
|---|--------|
| 1 Stamskin Top, Xtreme, Valencia, Remix, Sabi | 4 486 |
| 2 Tonus, Fame, Re-wool, Parkland, Raas | 4 749 |
| 3 Steelcut, Steelcut Trio, Hallingdal, Morph, Harmony | 5 384 |
| 4 Ultra, Sierra, Bizon | 5 678 |
| 5 Triumph, Copenhagen, Silk | 7 623 |
| 6 Elegance | 12 598 |

CHAIRIK 123XL

CHAIRIK 4-ben

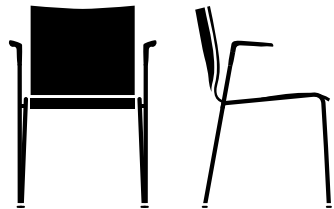

CH123XL

Ram

18 mm rör, krom med armstöd i polerat aluminium.

Mått

H 79 x SH 46 x D 58 x B 57 cm

Material

Skal: Polypropen Black och Snow, räfflad yta.

Certifikat och Testa

EN 16139

Oklädd

| | Polypropen | Melamin | Melamin Fanér |
|--------|------------|---------|---------------|
| Oklädd | 3 168 | 3 583 | 4 836 |

Klädd innersida, sits*

Prisgrupp

| | | | |
|---|-------|-------|-------|
| 1 Stamskin Top, Xtreme, Valencia, Remix, Sabi | 4 617 | 5 032 | 6 285 |
| 2 Tonus, Fame, Re-wool, Parkland, Raas | 4 696 | 5 111 | 6 363 |
| 3 Steelcut, Steelcut Trio, Hallingdal, Morph, Harmony | 4 775 | 5 190 | 6 442 |
| 4 Ultra, Sierra, Bizon | 4 853 | 5 269 | 6 521 |
| 5 Triumph, Copenhagen, Silk | 6 019 | 6 434 | 7 686 |
| 6 Elegance | 7 514 | 7 929 | 9 182 |

Ytterligare alternativ

| | | | |
|--|-----|-----|-----|
| Föberedelse för på/avklädsel å stolen (PP (polypropen)-, melamin & Fanér-skal) | 611 | 611 | 611 |
|--|-----|-----|-----|

Klädd innersida, sits & rygg*

Prisgrupp

| | | | |
|---|-------|-------|--------|
| 1 Stamskin Top, Xtreme, Valencia, Remix, Sabi | 5 288 | 5 703 | 6 955 |
| 2 Tonus, Fame, Re-wool, Parkland, Raas | 5 453 | 5 868 | 7 121 |
| 3 Steelcut, Steelcut Trio, Hallingdal, Morph, Harmony | 5 619 | 6 034 | 7 286 |
| 4 Ultra, Sierra, Bizon | 5 784 | 6 199 | 7 452 |
| 5 Triumph, Copenhagen, Silk | 6 893 | 7 308 | 8 560 |
| 6 Elegance | 8 769 | 9 184 | 10 437 |

Helklädd

Prisgrupp

| | |
|---|--------|
| 1 Stamskin Top, Xtreme, Valencia, Remix, Sabi | 5 369 |
| 2 Tonus, Fame, Re-wool, Parkland, Raas | 5 632 |
| 3 Steelcut, Steelcut Trio, Hallingdal, Morph, Harmony | 6 267 |
| 4 Ultra, Sierra, Bizon | 6 562 |
| 5 Triumph, Copenhagen, Silk | 8 506 |
| 6 Elegance | 13 481 |

CHAIRIK 129XL

CHAIRIK 4-ben

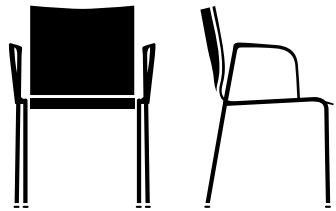

CH129XL

Ram

18 mm rör, krom med armstöd i polerat aluminium.

Mått

H 79 x SH 46 x D 58 x B 57 cm

Material

Skal: Polypropen Black och Snow, räfflad yta.

Certifikat och Testa

EN 16139

| Oklädd | Polypropen | Melamin | Melamin Fanér |
|--------|------------|---------|---------------|
| Oklädd | 3 168 | 3 583 | 4 836 |

Klädd innersida, sits*

Prisgrupp

| | | | |
|---|-------|-------|-------|
| 1 Stamskin Top, Xtreme, Valencia, Remix, Sabi | 4 617 | 5 032 | 6 285 |
| 2 Tonus, Fame, Re-wool, Parkland, Raas | 4 696 | 5 111 | 6 363 |
| 3 Steelcut, Steelcut Trio, Hallingdal, Morph, Harmony | 4 775 | 5 190 | 6 442 |
| 4 Ultra, Sierra, Bizon | 4 853 | 5 269 | 6 521 |
| 5 Triumph, Copenhagen, Silk | 6 019 | 6 434 | 7 686 |
| 6 Elegance | 7 514 | 7 929 | 9 182 |

Ytterligare alternativ

| | | | |
|--|-----|-----|-----|
| Föberedelse för på/avklädsel å stolen (PP (polypropen)-, melamin & Fanér-skal) | 611 | 611 | 611 |
|--|-----|-----|-----|

Klädd innersida, sits & rygg*

Prisgrupp

| | | | |
|---|-------|-------|--------|
| 1 Stamskin Top, Xtreme, Valencia, Remix, Sabi | 5 288 | 5 703 | 6 955 |
| 2 Tonus, Fame, Re-wool, Parkland, Raas | 5 453 | 5 868 | 7 121 |
| 3 Steelcut, Steelcut Trio, Hallingdal, Morph, Harmony | 5 619 | 6 034 | 7 286 |
| 4 Ultra, Sierra, Bizon | 5 784 | 6 199 | 7 452 |
| 5 Triumph, Copenhagen, Silk | 6 893 | 7 308 | 8 560 |
| 6 Elegance | 8 769 | 9 184 | 10 437 |

Helklädd

Prisgrupp

| | |
|---|--------|
| 1 Stamskin Top, Xtreme, Valencia, Remix, Sabi | 5 369 |
| 2 Tonus, Fame, Re-wool, Parkland, Raas | 5 632 |
| 3 Steelcut, Steelcut Trio, Hallingdal, Morph, Harmony | 6 267 |
| 4 Ultra, Sierra, Bizon | 6 562 |
| 5 Triumph, Copenhagen, Silk | 8 506 |
| 6 Elegance | 13 481 |

CHAIRIK 107

CHAIRIK mede

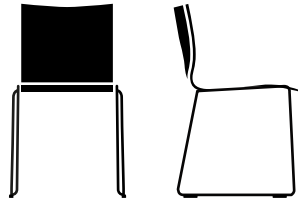

CH107

Ram

11 mm tråd, krom eller pulverlackerad.

Mått

H 77 x SH 46 x D 53 x B 47 cm

Certifikat och Testa

EU- Ecolable (kun Melamin)

EN 16139

| Oklädd | Återvunnen PP | Melamin | Melamin Fanér |
|--------|---------------|---------|---------------|
| Oklädd | 1 967 | 2 454 | 3 407 |

Klädd innersida, sits*

Prisgrupp

| | | | |
|---|-------|-------|-------|
| 1 Stamskin Top, Xtreme, Valencia, Remix, Sabi | 3 334 | 3 821 | 4 773 |
| 2 Tonus, Fame, Re-wool, Parkland, Raas | 3 412 | 3 900 | 4 852 |
| 3 Steelcut, Steelcut Trio, Hallingdal, Morph, Harmony | 3 491 | 3 978 | 4 931 |
| 4 Ultra, Sierra, Bizon | 3 570 | 4 057 | 5 009 |
| 5 Triumph, Copenhagen, Silk | 4 199 | 4 686 | 5 639 |
| 6 Elegance | 5 695 | 6 182 | 7 134 |

Ytterligare alternativ

| | | | |
|--|-----|-----|-----|
| Föberedelse för på/avklädsel å stolen (PP (polypropen)-, melamin & Fanér-skal) | 611 | 611 | 611 |
|--|-----|-----|-----|

Klädd innersida, sits & rygg*

Prisgrupp

| | | | |
|---|-------|-------|-------|
| 1 Stamskin Top, Xtreme, Valencia, Remix, Sabi | 4 035 | 4 522 | 5 475 |
| 2 Tonus, Fame, Re-wool, Parkland, Raas | 4 201 | 4 688 | 5 640 |
| 3 Steelcut, Steelcut Trio, Hallingdal, Morph, Harmony | 4 366 | 4 853 | 5 806 |
| 4 Ultra, Sierra, Bizon | 4 532 | 5 019 | 5 971 |
| 5 Triumph, Copenhagen, Silk | 5 460 | 5 947 | 6 899 |
| 6 Elegance | 7 336 | 7 823 | 8 776 |

Helklädd

Prisgrupp

| | |
|---|--------|
| 1 Stamskin Top, Xtreme, Valencia, Remix, Sabi | 3 952 |
| 2 Tonus, Fame, Re-wool, Parkland, Raas | 4 216 |
| 3 Steelcut, Steelcut Trio, Hallingdal, Morph, Harmony | 4 851 |
| 4 Ultra, Sierra, Bizon | 5 145 |
| 5 Triumph, Copenhagen, Silk | 7 089 |
| 6 Elegance | 12 065 |

CHAIRIK 111

CHAIRIK mede

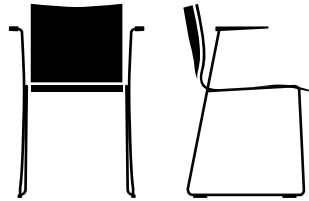

CH111

Ram

11 mm tråd, krom med polerade aluminium armstöd.

Mått

H 77 x SH 46 x D 53 x B 52 cm

Certifikat och Testa

EN 16139

| Oklädd | Återvunnen PP | Melamin | Melamin Fanér |
|--------|---------------|---------|---------------|
| Oklädd | 2 851 | 3 338 | 4 290 |

Klädd innersida, sits*

Prisgrupp

| | | | |
|---|-------|-------|-------|
| 1 Stamskin Top, Xtreme, Valencia, Remix, Sabi | 4 217 | 4 704 | 5 657 |
| 2 Tonus, Fame, Re-wool, Parkland, Raas | 4 296 | 4 783 | 5 735 |
| 3 Steelcut, Steelcut Trio, Hallingdal, Morph, Harmony | 4 374 | 4 861 | 5 814 |
| 4 Ultra, Sierra, Bizon | 4 453 | 4 940 | 5 893 |
| 5 Triumph, Copenhagen, Silk | 5 083 | 5 570 | 6 522 |
| 6 Elegance | 6 578 | 7 065 | 8 017 |

Ytterligare alternativ

| | | | |
|---|-----|-----|-----|
| Förberedelse för på/avklädsel å stolen (PP (polypropen)-, melamin & Fanér-skal) | 611 | 611 | 611 |
|---|-----|-----|-----|

Klädd innersida, sits & rygg*

Prisgrupp

| | | | |
|---|-------|-------|-------|
| 1 Stamskin Top, Xtreme, Valencia, Remix, Sabi | 4 918 | 5 406 | 6 358 |
| 2 Tonus, Fame, Re-wool, Parkland, Raas | 5 084 | 5 571 | 6 524 |
| 3 Steelcut, Steelcut Trio, Hallingdal, Morph, Harmony | 5 250 | 5 737 | 6 689 |
| 4 Ultra, Sierra, Bizon | 5 415 | 5 902 | 6 855 |
| 5 Triumph, Copenhagen, Silk | 6 343 | 6 830 | 7 783 |
| 6 Elegance | 8 220 | 8 707 | 9 659 |

Helklädd

Prisgrupp

| | |
|---|--------|
| 1 Stamskin Top, Xtreme, Valencia, Remix, Sabi | 4 836 |
| 2 Tonus, Fame, Re-wool, Parkland, Raas | 5 099 |
| 3 Steelcut, Steelcut Trio, Hallingdal, Morph, Harmony | 5 734 |
| 4 Ultra, Sierra, Bizon | 6 028 |
| 5 Triumph, Copenhagen, Silk | 7 973 |
| 6 Elegance | 12 948 |

CHAIRIK 117

CHAIRIK Bar

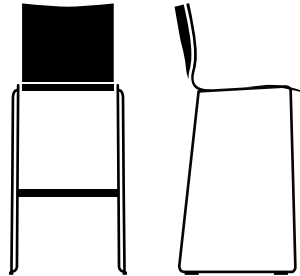

CH117

Ram

11 mm rör, krom eller pulverlackerad.

Mått

H 107 x SH 76 x D 53 x B 47 cm

Certifikat och Testa

EN 16139

| | Återvunnen PP | Melamin | Melamin Fanér |
|---|---------------|---------|------------------|
| Oklädd | | | |
| Oklädd | 3 011 | 3 498 | 4 450 |
| Klädd innersida, sits* | | | |
| Prisgrupp | | | |
| 1 Stamskin Top, Xtreme, Valencia, Remix, Sabi | 4 377 | 4 864 | 5 817 |
| 2 Tonus, Fame, Re-wool, Parkland, Raas | 4 456 | 4 943 | 5 895 |
| 3 Steelcut, Steelcut Trio, Hallingdal, Morph, Harmony | 4 534 | 5 022 | 5 974 |
| 4 Ultra, Sierra, Bizon | 4 613 | 5 100 | 6 053 |
| 5 Triumph, Copenhagen, Silk | 5 243 | 5 730 | 6 682 |
| 6 Elegance | 6 738 | 7 225 | 8 178 |
| Ytterligare alternativ | | | |
| Förberedelse för på/avklädsel å stolen (PP (polypropen)-, melamin & Fanér-skal) | 611 | 611 | 611 |
| Klädd innersida, sits & rygg* | | | |
| Prisgrupp | | | |
| 1 Stamskin Top, Xtreme, Valencia, Remix, Sabi | 5 079 | 5 566 | 6 518 |
| 2 Tonus, Fame, Re-wool, Parkland, Raas | 5 244 | 5 731 | 6 684 |
| 3 Steelcut, Steelcut Trio, Hallingdal, Morph, Harmony | 5 410 | 5 897 | 6 849 |
| 4 Ultra, Sierra, Bizon | 5 575 | 6 062 | 7 015 |
| 5 Triumph, Copenhagen, Silk | 6 503 | 6 990 | 7 943 |
| 6 Elegance | 8 380 | 8 867 | 9 819 |
| Helklädd | | | |
| Prisgrupp | | | |
| 1 Stamskin Top, Xtreme, Valencia, Remix, Sabi | | 4 996 | |
| 2 Tonus, Fame, Re-wool, Parkland, Raas | | 5 259 | |
| 3 Steelcut, Steelcut Trio, Hallingdal, Morph, Harmony | | 5 894 | |
| 4 Ultra, Sierra, Bizon | | 6 188 | |
| 5 Triumph, Copenhagen, Silk | | 8 133 | |
| 6 Elegance | | 13 108 | |

CHAIRIK 119

CHAIRIK Counter

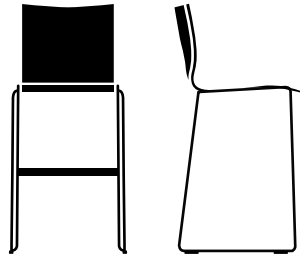

CH119

Ram

11 mm rör, krom eller pulverlackerad.

Mått

H 98 x SH 68 x D 52 x B 47 cm

Certifikat och Testa

EN 16139

| Oklädd | Återvunnen PP | Melamin | Melamin Fanér |
|--------|---------------|---------|---------------|
| Oklädd | 3 011 | 3 498 | 4 450 |

Klädd innersida, sits*

Prisgrupp

| | | | |
|---|-------|-------|-------|
| 1 Stamskin Top, Xtreme, Valencia, Remix, Sabi | 4 377 | 4 864 | 5 817 |
| 2 Tonus, Fame, Re-wool, Parkland, Raas | 4 456 | 4 943 | 5 895 |
| 3 Steelcut, Steelcut Trio, Hallingdal, Morph, Harmony | 4 534 | 5 022 | 5 974 |
| 4 Ultra, Sierra, Bizon | 4 613 | 5 100 | 6 053 |
| 5 Triumph, Copenhagen, Silk | 5 243 | 5 730 | 6 682 |
| 6 Elegance | 6 738 | 7 225 | 8 178 |

Ytterligare alternativ

| | | | |
|--|-----|-----|-----|
| Föberedelse för på/avklädsel å stolen (PP (polypropen)-, melamin & Fanér-skal) | 611 | 611 | 611 |
|--|-----|-----|-----|

Klädd innersida, sits & rygg*

Prisgrupp

| | | | |
|---|-------|-------|-------|
| 1 Stamskin Top, Xtreme, Valencia, Remix, Sabi | 5 079 | 5 566 | 6 518 |
| 2 Tonus, Fame, Re-wool, Parkland, Raas | 5 244 | 5 731 | 6 684 |
| 3 Steelcut, Steelcut Trio, Hallingdal, Morph, Harmony | 5 410 | 5 897 | 6 849 |
| 4 Ultra, Sierra, Bizon | 5 575 | 6 062 | 7 015 |
| 5 Triumph, Copenhagen, Silk | 6 503 | 6 990 | 7 943 |
| 6 Elegance | 8 380 | 8 867 | 9 819 |

Helklädd

Prisgrupp

| | |
|---|--------|
| 1 Stamskin Top, Xtreme, Valencia, Remix, Sabi | 4 996 |
| 2 Tonus, Fame, Re-wool, Parkland, Raas | 5 259 |
| 3 Steelcut, Steelcut Trio, Hallingdal, Morph, Harmony | 5 894 |
| 4 Ultra, Sierra, Bizon | 6 188 |
| 5 Triumph, Copenhagen, Silk | 8 133 |
| 6 Elegance | 13 108 |

CHAIRIK 127XL

CHAIRIK mede

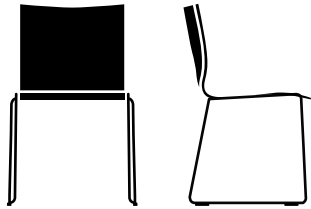

CH127XL

Ram

11 mm tråd, krom eller pulverlackerad.

Mått

H 80 x SH 46 x D 57 x B 52 cm

Material

Skal: Polypropen Black och Snow, räfflad yta.

Certifikat och Testa

EN 16139

| Oklädd | Polypropen | Melamin | Melamin Fanér |
|--------|------------|---------|---------------|
| Oklädd | 2 111 | 2 526 | 3 779 |

Klädd innersida, sits*

Prisgrupp

| | | | |
|---|-------|-------|-------|
| 1 Stamskin Top, Xtreme, Valencia, Remix, Sabi | 3 560 | 3 975 | 5 228 |
| 2 Tonus, Fame, Re-wool, Parkland, Raas | 3 639 | 4 054 | 5 307 |
| 3 Steelcut, Steelcut Trio, Hallingdal, Morph, Harmony | 3 718 | 4 133 | 5 385 |
| 4 Ultra, Sierra, Bizon | 3 796 | 4 212 | 5 464 |
| 5 Triumph, Copenhagen, Silk | 4 962 | 5 377 | 6 629 |
| 6 Elegance | 6 457 | 6 872 | 8 125 |

Ytterligare alternativ

| | | | |
|---|-----|-----|-----|
| Förberedelse för på/avklädsel å stolen (PP (polypropen)-, melamin & Fanér-skal) | 611 | 611 | 611 |
|---|-----|-----|-----|

Klädd innersida, sits & rygg*

Prisgrupp

| | | | |
|---|-------|-------|-------|
| 1 Stamskin Top, Xtreme, Valencia, Remix, Sabi | 4 231 | 4 646 | 5 898 |
| 2 Tonus, Fame, Re-wool, Parkland, Raas | 4 396 | 4 811 | 6 064 |
| 3 Steelcut, Steelcut Trio, Hallingdal, Morph, Harmony | 4 562 | 4 977 | 6 229 |
| 4 Ultra, Sierra, Bizon | 4 727 | 5 142 | 6 395 |
| 5 Triumph, Copenhagen, Silk | 5 836 | 6 251 | 7 503 |
| 6 Elegance | 7 712 | 8 127 | 9 380 |

Helklädd

Prisgrupp

| | |
|---|--------|
| 1 Stamskin Top, Xtreme, Valencia, Remix, Sabi | 4 312 |
| 2 Tonus, Fame, Re-wool, Parkland, Raas | 4 575 |
| 3 Steelcut, Steelcut Trio, Hallingdal, Morph, Harmony | 5 210 |
| 4 Ultra, Sierra, Bizon | 5 505 |
| 5 Triumph, Copenhagen, Silk | 7 449 |
| 6 Elegance | 12 424 |

CHAIRIK 128XL

CHAIRIK mede

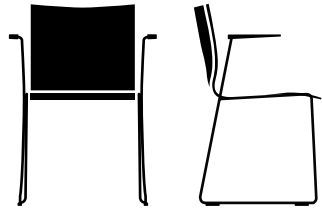

CH128XL

Ram

11 mm tråd, polerad krom med polerade aluminium armstöd.

Mått

H 80 x SH 46 x D 57 x B 57 cm

Material

Skal: Polypropen Black och Snow, räfflad yta.

Certifikat och Testa

EN 16139

| Oklädd | Polypropen | Melamin | Melamin Fanér |
|--------|------------|---------|---------------|
| Oklädd | 2 995 | 3 410 | 4 662 |

Klädd innersida, sits*

Prisgrupp

| | | | |
|---|-------|-------|-------|
| 1 Stamskin Top, Xtreme, Valencia, Remix, Sabi | 4 444 | 4 859 | 6 111 |
| 2 Tonus, Fame, Re-wool, Parkland, Raas | 4 522 | 4 937 | 6 190 |
| 3 Steelcut, Steelcut Trio, Hallingdal, Morph, Harmony | 4 601 | 5 016 | 6 269 |
| 4 Ultra, Sierra, Bizon | 4 680 | 5 095 | 6 347 |
| 5 Triumph, Copenhagen, Silk | 5 845 | 6 260 | 7 513 |
| 6 Elegance | 7 340 | 7 756 | 9 008 |

Ytterligare alternativ

| | | | |
|--|-----|-----|-----|
| Föberedelse för på/avklädsel å stolen (PP (polypropen)-, melamin & Fanér-skal) | 611 | 611 | 611 |
|--|-----|-----|-----|

Klädd innersida, sits & rygg*

Prisgrupp

| | | | |
|---|-------|-------|--------|
| 1 Stamskin Top, Xtreme, Valencia, Remix, Sabi | 5 114 | 5 529 | 6 781 |
| 2 Tonus, Fame, Re-wool, Parkland, Raas | 5 279 | 5 695 | 6 947 |
| 3 Steelcut, Steelcut Trio, Hallingdal, Morph, Harmony | 5 445 | 5 860 | 7 112 |
| 4 Ultra, Sierra, Bizon | 5 610 | 6 026 | 7 278 |
| 5 Triumph, Copenhagen, Silk | 6 719 | 7 134 | 8 387 |
| 6 Elegance | 8 595 | 9 011 | 10 263 |

Helklädd

Prisgrupp

| | |
|---|--------|
| 1 Stamskin Top, Xtreme, Valencia, Remix, Sabi | 5 195 |
| 2 Tonus, Fame, Re-wool, Parkland, Raas | 5 458 |
| 3 Steelcut, Steelcut Trio, Hallingdal, Morph, Harmony | 6 093 |
| 4 Ultra, Sierra, Bizon | 6 388 |
| 5 Triumph, Copenhagen, Silk | 8 332 |
| 6 Elegance | 13 308 |

CHAIRIK 134XL



CH134XL

Ram

Aluminium eller pulverlackerad svart, med hjul med bromsar (mjuka slitbanor).

Mått

H 80-93 x SH 43-56 x D 73 x B 73 cm

Material

Skal: Polypropen Black och Snow, räfflad yta.

Certifikat och Testa

EN 16139

| Oklädd | Polypropen | Melamin | Melamin Fanér |
|--------|------------|---------|---------------|
| Oklädd | 5 973 | 6 388 | 7 340 |

Klädd innersida, sits

Prisgrupp

| | | | |
|---|--------|--------|--------|
| 1 Stamskin Top, Xtreme, Valencia, Remix, Sabi | 7 422 | 7 837 | 8 789 |
| 2 Tonus, Fame, Re-wool, Parkland, Raas | 7 501 | 7 916 | 8 868 |
| 3 Steelcut, Steelcut Trio, Hallingdal, Morph, Harmony | 7 579 | 7 994 | 8 947 |
| 4 Ultra, Sierra, Bizon | 7 658 | 8 073 | 9 026 |
| 5 Triumph, Copenhagen, Silk | 8 823 | 9 239 | 10 191 |
| 6 Elegance | 10 319 | 10 734 | 11 686 |

Ytterligare alternativ

| | | | |
|---|-----|-----|-----|
| Förberedelse för på/avklädsel å stolen (PP (polypropen)-, melamin & Fanér-skal) | 611 | 611 | 611 |
|---|-----|-----|-----|

Klädd innersida, sits & rygg

Prisgrupp

| | | | |
|---|--------|--------|--------|
| 1 Stamskin Top, Xtreme, Valencia, Remix, Sabi | 8 092 | 8 507 | 9 460 |
| 2 Tonus, Fame, Re-wool, Parkland, Raas | 8 258 | 8 673 | 9 625 |
| 3 Steelcut, Steelcut Trio, Hallingdal, Morph, Harmony | 8 423 | 8 838 | 9 791 |
| 4 Ultra, Sierra, Bizon | 8 589 | 9 004 | 9 956 |
| 5 Triumph, Copenhagen, Silk | 9 697 | 10 112 | 11 065 |
| 6 Elegance | 11 574 | 11 989 | 12 941 |

Helklädd

Prisgrupp

| | |
|---|--------|
| 1 Stamskin Top, Xtreme, Valencia, Remix, Sabi | 8 173 |
| 2 Tonus, Fame, Re-wool, Parkland, Raas | 8 437 |
| 3 Steelcut, Steelcut Trio, Hallingdal, Morph, Harmony | 9 072 |
| 4 Ultra, Sierra, Bizon | 9 366 |
| 5 Triumph, Copenhagen, Silk | 11 310 |
| 6 Elegance | 16 286 |

CHAIRIK 135XL

CHAIRIK 5-star

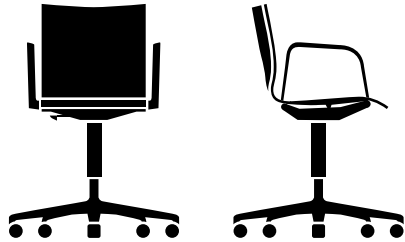

CH135XL

Ram

Aluminium med polerade aluminiumarmstöd eller pulverlackerad svarta, hjul med bromsar (mjuka slitbanor).

Mått

H 80-93 x SH 43-56 x D 73 x B 73 cm

Material

Skal: Polypropen Black och Snow, räfflad yta.

Certifikat och Testa

EN 16139

| Oklädd | Polypropen | Melamin | Melamin Fanér |
|--------|------------|---------|---------------|
| Oklädd | 7 087 | 7 502 | 8 454 |

Klädd innersida, sits

Prisgrupp

| | | | |
|---|--------|--------|--------|
| 1 Stamskin Top, Xtreme, Valencia, Remix, Sabi | 8 536 | 8 951 | 9 903 |
| 2 Tonus, Fame, Re-wool, Parkland, Raas | 8 614 | 9 030 | 9 982 |
| 3 Steelcut, Steelcut Trio, Hallingdal, Morph, Harmony | 8 693 | 9 108 | 10 061 |
| 4 Ultra, Sierra, Bizon | 8 772 | 9 187 | 10 140 |
| 5 Triumph, Copenhagen, Silk | 9 937 | 10 353 | 11 305 |
| 6 Elegance | 11 433 | 11 848 | 12 800 |

Ytterligare alternativ

| | | | |
|---|-----|-----|-----|
| Förberedelse för på/avklädsel å stolen (PP (polypropen)-, melamin & Fanér-skal) | 611 | 611 | 611 |
|---|-----|-----|-----|

Klädd innersida, sits & rygg

Prisgrupp

| | | | |
|---|--------|--------|--------|
| 1 Stamskin Top, Xtreme, Valencia, Remix, Sabi | 9 206 | 9 621 | 10 574 |
| 2 Tonus, Fame, Re-wool, Parkland, Raas | 9 372 | 9 787 | 10 739 |
| 3 Steelcut, Steelcut Trio, Hallingdal, Morph, Harmony | 9 537 | 9 952 | 10 905 |
| 4 Ultra, Sierra, Bizon | 9 703 | 10 118 | 11 070 |
| 5 Triumph, Copenhagen, Silk | 10 811 | 11 226 | 12 179 |
| 6 Elegance | 12 688 | 13 103 | 14 055 |

Helklädd

Prisgrupp

| | |
|---|--------|
| 1 Stamskin Top, Xtreme, Valencia, Remix, Sabi | 9 287 |
| 2 Tonus, Fame, Re-wool, Parkland, Raas | 9 551 |
| 3 Steelcut, Steelcut Trio, Hallingdal, Morph, Harmony | 10 186 |
| 4 Ultra, Sierra, Bizon | 10 480 |
| 5 Triumph, Copenhagen, Silk | 12 424 |
| 6 Elegance | 17 400 |

CHAIRIK 136XL

CHAIRIK 4-star

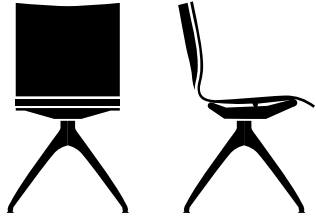

CH136XL

Ram

Pulverlackerad svart.

Mått

H 84 x SH 47 x D 53 x B 49 cm

Material

Skal: Polypropen Black och Snow, räfflad yta.

Certifikat och Testa

EN 16139

Oklädd

| | Polypropen | Melamin | Melamin Fanér |
|--------|------------|---------|---------------|
| Oklädd | 5 953 | 6 368 | 7 321 |

Klädd innersida, sits

Prisgrupp

| | | | |
|---|-------|-------|--------|
| 1 Stamskin Top, Xtreme, Valencia, Remix, Sabi | 7 402 | 7 817 | 8 770 |
| 2 Tonus, Fame, Re-wool, Parkland, Raas | 7 481 | 7 896 | 8 848 |
| 3 Steelcut, Steelcut Trio, Hallingdal, Morph, Harmony | 7 559 | 7 975 | 8 927 |
| 4 Ultra, Sierra, Bizon | 7 638 | 8 053 | 9 006 |
| 5 Triumph, Copenhagen, Silk | 8 804 | 9 219 | 10 171 |

Ytterligare alternativ

| | | | |
|---|-----|-----|-----|
| Förberedelse för på/avklädsel å stolen (PP (polypropen)-, melamin & Fanér-skal) | 611 | 611 | 611 |
|---|-----|-----|-----|

Klädd innersida, sits & rygg

Prisgrupp

| | | | |
|---|--------|--------|--------|
| 1 Stamskin Top, Xtreme, Valencia, Remix, Sabi | 8 072 | 8 488 | 9 440 |
| 2 Tonus, Fame, Re-wool, Parkland, Raas | 8 238 | 8 653 | 9 606 |
| 3 Steelcut, Steelcut Trio, Hallingdal, Morph, Harmony | 8 403 | 8 819 | 9 771 |
| 4 Ultra, Sierra, Bizon | 8 569 | 8 984 | 9 937 |
| 5 Triumph, Copenhagen, Silk | 9 677 | 10 093 | 11 045 |
| 6 Elegance | 11 554 | 11 969 | 12 922 |

Helklädd

Prisgrupp

| | |
|---|--------|
| 1 Stamskin Top, Xtreme, Valencia, Remix, Sabi | 8 154 |
| 2 Tonus, Fame, Re-wool, Parkland, Raas | 8 417 |
| 3 Steelcut, Steelcut Trio, Hallingdal, Morph, Harmony | 9 052 |
| 4 Ultra, Sierra, Bizon | 9 346 |
| 5 Triumph, Copenhagen, Silk | 11 291 |
| 6 Elegance | 16 266 |

CHAIRIK 137XL

CHAIRIK 4-star

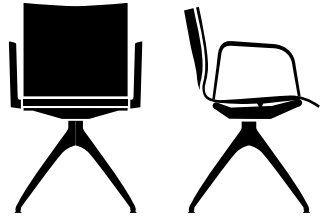

CH137XL

Ram

Aluminium med polerade aluminiumarmstöd eller pulverlackerade svart.

Mått

H 84 x SH 47 x D 53 x B 53 cm

Material

Skal: Polypropen Black och Snow, räfflad yta.

| Oklädd | Polypropen | Melamin | Melamin Fanér |
|--------|------------|---------|---------------|
| Oklädd | 7 066 | 7 482 | 8 434 |

Klädd innersida, sits

Prisgrupp

| | | | |
|---|--------|--------|--------|
| 1 Stamskin Top, Xtreme, Valencia, Remix, Sabi | 8 515 | 8 931 | 9 883 |
| 2 Tonus, Fame, Re-wool, Parkland, Raas | 8 594 | 9 009 | 9 962 |
| 3 Steelcut, Steelcut Trio, Hallingdal, Morph, Harmony | 8 673 | 9 088 | 10 041 |
| 4 Ultra, Sierra, Bizon | 8 752 | 9 167 | 10 119 |
| 5 Triumph, Copenhagen, Silk | 9 917 | 10 332 | 11 285 |
| 6 Elegance | 11 412 | 11 827 | 12 780 |

Ytterligare alternativ

| | | | |
|--|-----|-----|-----|
| Föberedelse för på/avklädsel å stolen (PP (polypropen)-, melamin & Fanér-skal) | 611 | 611 | 611 |
|--|-----|-----|-----|

Klädd innersida, sits & rygg

Prisgrupp

| | | | |
|---|--------|--------|--------|
| 1 Stamskin Top, Xtreme, Valencia, Remix, Sabi | 9 186 | 9 601 | 10 553 |
| 2 Tonus, Fame, Re-wool, Parkland, Raas | 9 351 | 9 766 | 10 719 |
| 3 Steelcut, Steelcut Trio, Hallingdal, Morph, Harmony | 9 517 | 9 932 | 10 884 |
| 4 Ultra, Sierra, Bizon | 9 682 | 10 097 | 11 050 |
| 5 Triumph, Copenhagen, Silk | 10 791 | 11 206 | 12 159 |
| 6 Elegance | 12 667 | 13 082 | 14 035 |

Helklädd

Prisgrupp

| | |
|---|--------|
| 1 Stamskin Top, Xtreme, Valencia, Remix, Sabi | 9 267 |
| 2 Tonus, Fame, Re-wool, Parkland, Raas | 9 530 |
| 3 Steelcut, Steelcut Trio, Hallingdal, Morph, Harmony | 10 165 |
| 4 Ultra, Sierra, Bizon | 10 460 |
| 5 Triumph, Copenhagen, Silk | 12 404 |
| 6 Elegance | 17 380 |

CHAIRIK 148XL

CHAIRIK 5-star

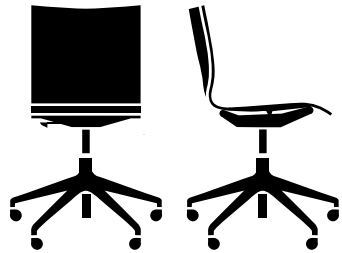

CH148XL

Ram

Svart ram med fot i återvunnen plast med hjul med bromsar (mjuka slitbanor).

Mått

H 80-92 x SH 44-55 x D 62,5 x B 41 cm
(Base Ø70 cm)

Material

Skal: Polypropen Black och Snow, räfflad yta.

| Oklädd | Polypropen | Melamin | Melamin Fanér |
|--------|------------|---------|---------------|
| Oklädd | 5 146 | 5 562 | 6 514 |

Klädd innersida, sits

Prisgrupp

| | | | |
|---|-------|-------|--------|
| 1 Stamskin Top, Xtreme, Valencia, Remix, Sabi | 6 596 | 7 011 | 7 963 |
| 2 Tonus, Fame, Re-wool, Parkland, Raas | 6 674 | 7 089 | 8 042 |
| 3 Steelcut, Steelcut Trio, Hallingdal, Morph, Harmony | 6 753 | 7 168 | 8 121 |
| 4 Ultra, Sierra, Bizon | 6 832 | 7 247 | 8 199 |
| 5 Triumph, Copenhagen, Silk | 7 997 | 8 412 | 9 365 |
| 6 Elegance | 9 492 | 9 907 | 10 860 |

Ytterligare alternativ

| | | | |
|---|-----|-----|-----|
| Föberedelse för på/avkläddsel å stolen (PP (polypropen)-, melamin & Fanér-skal) | 611 | 611 | 611 |
|---|-----|-----|-----|

Klädd innersida, sits & rygg

Prisgrupp

| | | | |
|---|--------|--------|--------|
| 1 Stamskin Top, Xtreme, Valencia, Remix, Sabi | 7 266 | 7 681 | 8 633 |
| 2 Tonus, Fame, Re-wool, Parkland, Raas | 7 431 | 7 846 | 8 799 |
| 3 Steelcut, Steelcut Trio, Hallingdal, Morph, Harmony | 7 597 | 8 012 | 8 965 |
| 4 Ultra, Sierra, Bizon | 7 762 | 8 178 | 9 130 |
| 5 Triumph, Copenhagen, Silk | 8 871 | 9 286 | 10 239 |
| 6 Elegance | 10 747 | 11 163 | 12 115 |

Helklädd

Prisgrupp

| | |
|---|--------|
| 1 Stamskin Top, Xtreme, Valencia, Remix, Sabi | 7 347 |
| 2 Tonus, Fame, Re-wool, Parkland, Raas | 7 610 |
| 3 Steelcut, Steelcut Trio, Hallingdal, Morph, Harmony | 8 245 |
| 4 Ultra, Sierra, Bizon | 8 540 |
| 5 Triumph, Copenhagen, Silk | 10 484 |
| 6 Elegance | 15 460 |

CHAIRIK 149XL

CHAIRIK 5-star



CH149XL

Ram

Svart ram med fot i återvunnen plast och armstöd i svartlackerad aluminium med hjul med bromsar (mjuka slitbanor).

Mått

H 80-92 x SH 44-55 x D 62,5 x B 41 cm
(Base Ø70 cm)

Material

Skal: Polypropen Black och Snow, räfflad yta.

| Oklädd | Polypropen | Melamin | Melamin Fanér |
|--------|------------|---------|---------------|
| Oklädd | 6 422 | 6 837 | 7 790 |

Klädd innersida, sits

Prisgrupp

| | | | |
|---|--------|--------|--------|
| 1 Stamskin Top, Xtreme, Valencia, Remix, Sabi | 7 871 | 8 286 | 9 239 |
| 2 Tonus, Fame, Re-wool, Parkland, Raas | 7 950 | 8 365 | 9 317 |
| 3 Steelcut, Steelcut Trio, Hallingdal, Morph, Harmony | 8 028 | 8 443 | 9 396 |
| 4 Ultra, Sierra, Bizon | 8 107 | 8 522 | 9 475 |
| 5 Triumph, Copenhagen, Silk | 9 273 | 9 688 | 10 640 |
| 6 Elegance | 10 768 | 11 183 | 12 135 |

Ytterligare alternativ

| | | | |
|---|-----|-----|-----|
| Förberedelse för på/avklädsel å stolen (PP (polypropen)-, melamin & Fanér-skal) | 611 | 611 | 611 |
|---|-----|-----|-----|

Klädd innersida, sits & rygg

Prisgrupp

| | | | |
|---|--------|--------|--------|
| 1 Stamskin Top, Xtreme, Valencia, Remix, Sabi | 8 541 | 8 956 | 9 909 |
| 2 Tonus, Fame, Re-wool, Parkland, Raas | 8 707 | 9 122 | 10 074 |
| 3 Steelcut, Steelcut Trio, Hallingdal, Morph, Harmony | 8 872 | 9 287 | 10 240 |
| 4 Ultra, Sierra, Bizon | 9 038 | 9 453 | 10 405 |
| 5 Triumph, Copenhagen, Silk | 10 146 | 10 561 | 11 514 |
| 6 Elegance | 12 023 | 12 438 | 13 390 |

Helklädd

Prisgrupp

| | |
|---|--------|
| 1 Stamskin Top, Xtreme, Valencia, Remix, Sabi | 8 623 |
| 2 Tonus, Fame, Re-wool, Parkland, Raas | 8 886 |
| 3 Steelcut, Steelcut Trio, Hallingdal, Morph, Harmony | 9 521 |
| 4 Ultra, Sierra, Bizon | 9 815 |
| 5 Triumph, Copenhagen, Silk | 11 760 |
| 6 Elegance | 16 735 |

CHAIRIK XL Bänk



CHAIRIK Ram

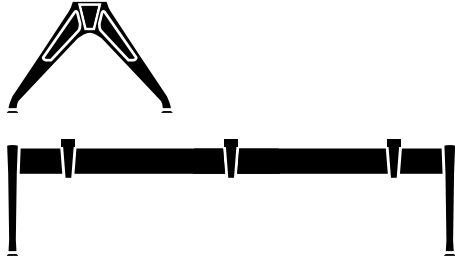

| | | |
|---------------|-------------------------------|--------|
| CH3003 | 2-bent ram, för 3 sittplatser | 9 240 |
| CH3004 | 2-bent ram, för 4 sittplatser | 10 871 |
| CH3005 | 2-bent ram, för 5 sittplatser | 13 348 |
| CH3006 | 3-bent ram, för 6 sittplatser | 14 670 |

CH3003, CH3004, CH3005, CH3006

Ram

Ram i polerad aluminium.

Mått

Se ritning.

Konfiguration

Chairik XL bänk finns med 3, 4, 5 eller 6 sittplatser. Alla positioner kan fritt bytas ut mot bordsskivor och det går även att montera skalena så att de är vända åt motsatta håll på samma bänk. Stolarna finns i många färger och material med möjlighet till del- eller helklädsel.

Leverans

Chairik XL bänk kommer att levereras med kompletta säten och delvis monterade ramar som behöver kombineras innan användning.

Hopsättning

Ramar, säten och bord monteras enkelt med skruvar och fästen (alla ingår).

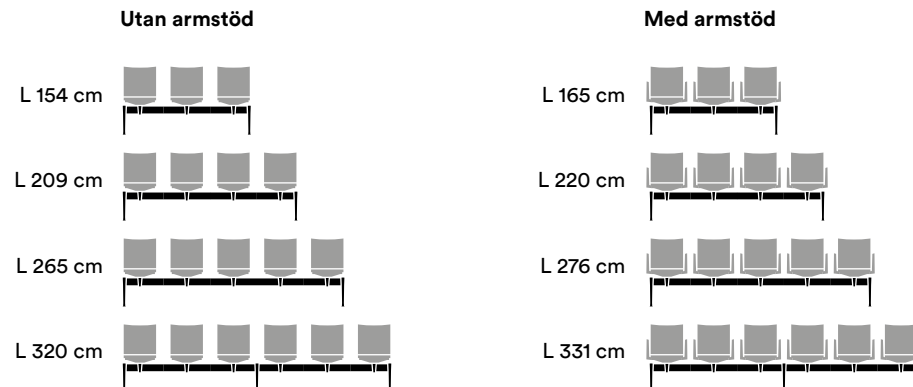

CHAIRIK säte Typ 1 XL



CHAIRIK Bänk



CHT1XL

Ram

Säteshållare i aluminium.

Mått

H 81,5 x SH 46,5 x D 56 x B 41 cm

Material

Skal: Polypropen Black och Snow, räfflad yta.

| Oklädd | Polypropen | Melamin | Melamin Fanér |
|--------|------------|---------|---------------|
| Oklädd | 2 449 | 2 864 | 4 117 |

Klädd innersida, sits

Prisgrupp

| | | | |
|---|-------|-------|-------|
| 1 Stamskin Top, Xtreme, Valencia, Remix, Sabi | 3 898 | 4 313 | 5 566 |
| 2 Tonus, Fame, Re-wool, Parkland, Raas | 3 977 | 4 392 | 5 644 |
| 3 Steelcut, Steelcut Trio, Hallingdal, Morph, Harmony | 4 056 | 4 471 | 5 723 |
| 4 Ultra, Sierra, Bizon | 4 134 | 4 549 | 5 802 |
| 5 Triumph, Copenhagen, Silk | 5 300 | 5 715 | 6 967 |
| 6 Elegance | 6 795 | 7 210 | 8 462 |

Ytterligare alternativ

| | | | |
|--|-----|-----|-----|
| Föberedelse för på/avklädsel å stolen (PP (polypropen)-, melamin & Fanér-skal) | 611 | 611 | 611 |
|--|-----|-----|-----|

Klädd innersida, sits & rygg

Prisgrupp

| | | | |
|---|-------|-------|-------|
| 1 Stamskin Top, Xtreme, Valencia, Remix, Sabi | 4 568 | 4 984 | 6 236 |
| 2 Tonus, Fame, Re-wool, Parkland, Raas | 4 734 | 5 149 | 6 401 |
| 3 Steelcut, Steelcut Trio, Hallingdal, Morph, Harmony | 4 899 | 5 315 | 6 567 |
| 4 Ultra, Sierra, Bizon | 5 065 | 5 480 | 6 733 |
| 5 Triumph, Copenhagen, Silk | 6 174 | 6 589 | 7 841 |
| 6 Elegance | 8 050 | 8 465 | 9 718 |

Helklädd

Prisgrupp

| | |
|---|--------|
| 1 Stamskin Top, Xtreme, Valencia, Remix, Sabi | 4 650 |
| 2 Tonus, Fame, Re-wool, Parkland, Raas | 4 913 |
| 3 Steelcut, Steelcut Trio, Hallingdal, Morph, Harmony | 5 548 |
| 4 Ultra, Sierra, Bizon | 5 842 |
| 5 Triumph, Copenhagen, Silk | 7 787 |
| 6 Elegance | 12 762 |

CHAIRIK säte Typ 2 XL



CHAIRIK Bänk

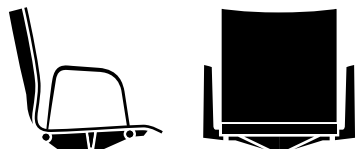

CHT2XL

Ram

Sitthållare i aluminium och 2 armstöd i polerad aluminium.

Mått

H 81,5 x SH 46,5 x D 56 x B 53,5 cm

Material

Skal: Polypropen Black och Snow, räfflad yta.

| Oklädd | Polypropen | Melamin | Melamin Fanér |
|--------|------------|---------|---------------|
| Oklädd | 3 332 | 3 748 | 5 000 |

Klädd innersida, sits

Prisgrupp

| | | | |
|---|-------|-------|-------|
| 1 Stamskin Top, Xtreme, Valencia, Remix, Sabi | 4 781 | 5 197 | 6 449 |
| 2 Tonus, Fame, Re-wool, Parkland, Raas | 4 860 | 5 275 | 6 528 |
| 3 Steelcut, Steelcut Trio, Hallingdal, Morph, Harmony | 4 939 | 5 354 | 6 606 |
| 4 Ultra, Sierra, Bizon | 5 018 | 5 433 | 6 685 |
| 5 Triumph, Copenhagen, Silk | 6 183 | 6 598 | 7 851 |
| 6 Elegance | 7 678 | 8 093 | 9 346 |

Ytterligare alternativ

| | | | |
|---|-----|-----|-----|
| Förberedelse för på/avklädsel å stolen (PP (polypropen)-, melamin & Fanér-skal) | 611 | 611 | 611 |
|---|-----|-----|-----|

Klädd innersida, sits & rygg

Prisgrupp

| | | | |
|---|-------|-------|--------|
| 1 Stamskin Top, Xtreme, Valencia, Remix, Sabi | 5 452 | 5 867 | 7 119 |
| 2 Tonus, Fame, Re-wool, Parkland, Raas | 5 617 | 6 032 | 7 285 |
| 3 Steelcut, Steelcut Trio, Hallingdal, Morph, Harmony | 5 783 | 6 198 | 7 450 |
| 4 Ultra, Sierra, Bizon | 5 948 | 6 363 | 7 616 |
| 5 Triumph, Copenhagen, Silk | 7 057 | 7 472 | 8 724 |
| 6 Elegance | 8 933 | 9 348 | 10 601 |

Helklädd

Prisgrupp

| | |
|---|--------|
| 1 Stamskin Top, Xtreme, Valencia, Remix, Sabi | 5 533 |
| 2 Tonus, Fame, Re-wool, Parkland, Raas | 5 796 |
| 3 Steelcut, Steelcut Trio, Hallingdal, Morph, Harmony | 6 431 |
| 4 Ultra, Sierra, Bizon | 6 726 |
| 5 Triumph, Copenhagen, Silk | 8 670 |
| 6 Elegance | 13 646 |

CHAIRIK säte Typ 3 XL



CHAIRIK Bänk

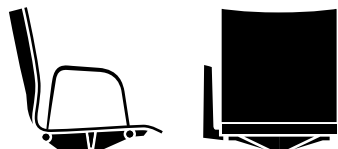

CHT3XL

Ram

Sitthållare i aluminium och höger armstöd i polerad aluminium.

Mått

H 81,5 x SH 46,5 x D 56 x B 47 cm

Material

Skal: Polypropen Black och Snow, räfflad yta.

| Oklädd | Polypropen | Melamin | Melamin Fanér |
|--------|------------|---------|---------------|
| Oklädd | 3 037 | 3 452 | 4 704 |

Klädd innersida, sits

Prisgrupp

| | | | |
|---|-------|-------|-------|
| 1 Stamskin Top, Xtreme, Valencia, Remix, Sabi | 4 486 | 4 901 | 6 153 |
| 2 Tonus, Fame, Re-wool, Parkland, Raas | 4 564 | 4 980 | 6 232 |
| 3 Steelcut, Steelcut Trio, Hallingdal, Morph, Harmony | 4 643 | 5 058 | 6 311 |
| 4 Ultra, Sierra, Bizon | 4 722 | 5 137 | 6 389 |
| 5 Triumph, Copenhagen, Silk | 5 887 | 6 302 | 7 555 |
| 6 Elegance | 7 382 | 7 798 | 9 050 |

Ytterligare alternativ

| | | | |
|--|-----|-----|-----|
| Föberedelse för på/avklädsel å stolen (PP (polypropen)-, melamin & Fanér-skal) | 611 | 611 | 611 |
|--|-----|-----|-----|

Klädd innersida, sits & rygg

Prisgrupp

| | | | |
|---|-------|-------|--------|
| 1 Stamskin Top, Xtreme, Valencia, Remix, Sabi | 5 156 | 5 571 | 6 823 |
| 2 Tonus, Fame, Re-wool, Parkland, Raas | 5 321 | 5 737 | 6 989 |
| 3 Steelcut, Steelcut Trio, Hallingdal, Morph, Harmony | 5 487 | 5 902 | 7 155 |
| 4 Ultra, Sierra, Bizon | 5 653 | 6 068 | 7 320 |
| 5 Triumph, Copenhagen, Silk | 6 761 | 7 176 | 8 429 |
| 6 Elegance | 8 638 | 9 053 | 10 305 |

Helklädd

Prisgrupp

| | |
|---|--------|
| 1 Stamskin Top, Xtreme, Valencia, Remix, Sabi | 5 237 |
| 2 Tonus, Fame, Re-wool, Parkland, Raas | 5 501 |
| 3 Steelcut, Steelcut Trio, Hallingdal, Morph, Harmony | 6 136 |
| 4 Ultra, Sierra, Bizon | 6 430 |
| 5 Triumph, Copenhagen, Silk | 8 374 |
| 6 Elegance | 13 350 |

CHAIRIK säte Typ 4 XL



CHAIRIK Bänk



CHT4XL

Ram

Sitthållare i aluminium och vänster armstöd i polerad aluminium.

Mått

H 81,5 x SH 46,5 x D 56 x B 47 cm

Material

Skal: Polypropen Black och Snow, räfflad yta.

| Oklädd | Polypropen | Melamin | Melamin Fanér |
|--------|------------|---------|---------------|
| Oklädd | 3 037 | 3 452 | 4 704 |

Klädd innersida, sits

Prisgrupp

| | | | |
|---|-------|-------|-------|
| 1 Stamskin Top, Xtreme, Valencia, Remix, Sabi | 4 486 | 4 901 | 6 153 |
| 2 Tonus, Fame, Re-wool, Parkland, Raas | 4 564 | 4 980 | 6 232 |
| 3 Steelcut, Steelcut Trio, Hallingdal, Morph, Harmony | 4 643 | 5 058 | 6 311 |
| 4 Ultra, Sierra, Bizon | 4 722 | 5 137 | 6 389 |
| 5 Triumph, Copenhagen, Silk | 5 887 | 6 302 | 7 555 |
| 6 Elegance | 7 382 | 7 798 | 9 050 |

Ytterligare alternativ

| | | | |
|--|-----|-----|-----|
| Föberedelse för på/avklädsel å stolen (PP (polypropen)-, melamin & Fanér-skal) | 611 | 611 | 611 |
|--|-----|-----|-----|

Klädd innersida, sits & rygg

Prisgrupp

| | | | |
|---|-------|-------|--------|
| 1 Stamskin Top, Xtreme, Valencia, Remix, Sabi | 5 156 | 5 571 | 6 823 |
| 2 Tonus, Fame, Re-wool, Parkland, Raas | 5 321 | 5 737 | 6 989 |
| 3 Steelcut, Steelcut Trio, Hallingdal, Morph, Harmony | 5 487 | 5 902 | 7 155 |
| 4 Ultra, Sierra, Bizon | 5 653 | 6 068 | 7 320 |
| 5 Triumph, Copenhagen, Silk | 6 761 | 7 176 | 8 429 |
| 6 Elegance | 8 638 | 9 053 | 10 305 |

Helklädd

Prisgrupp

| | |
|---|--------|
| 1 Stamskin Top, Xtreme, Valencia, Remix, Sabi | 5 237 |
| 2 Tonus, Fame, Re-wool, Parkland, Raas | 5 501 |
| 3 Steelcut, Steelcut Trio, Hallingdal, Morph, Harmony | 6 136 |
| 4 Ultra, Sierra, Bizon | 6 430 |
| 5 Triumph, Copenhagen, Silk | 8 374 |
| 6 Elegance | 13 350 |

CHAIRIK bord typ 5



CHAIRIK Bänk

Mått (cm)

Kompaktlaminat

CH3000 B 41 x D 30 x H 1,2 cm

2 525



CH3000

Bord till Chairik XL Bänk.

Mått

B 41 x D 30 x H 1,2 cm

Material

Black eller Snow kompaktlaminat.

CHAIRIK Ytor - Skäl och bord



Material

Chairik går att få i Melamin, återvunnen polypropylen (PP) och polypropylen (PP).

Chairik modeller i 100% återvunnen PP-plast, har en något strukturerad yta på båda framsida och baksida. XL modeller i PP har en deskret struktur på framsidan och en högglans på baksidan.

Återvunnen PP

101, 107, 109, 111, 113, 117, 119



PP Snow 38P

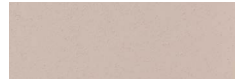

PP Mushroom 137P

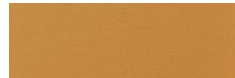

PP Amber 142P



PP Beetroot 165P



PP Flint 148P



PP Parsley 152P



PP Anthracite 04P



PP Black 05P

Polypropylen

Alla XL Chairik modeller



PP Snow 38P



PP Black 05P

Melamin

Alla Chairik modeller



Melamin Snow 38M

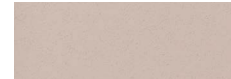

Melamin Mushroom 137M



Melamin Amber 142M



Melamin Flint 148M



Melamin Anthracite 04M

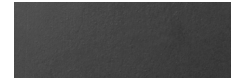

Melamin Black 05M

Melamin Fanér

Alla Chairik modeller



Melamin Oak Fanér 134M

Kompaktlaminat

Bord Typ 5



Kompaktlaminat Snow 38K



Kompaktlaminat Black 05K

CHAIRIK Ytor - Ram

Material

Chairik 4 ben, slädbase form utan armstöd är tillgänglig i utvalda Montana färger och krom.

Chairik Starbase form med och utan armstöd är tillgänglig i krom och svar med undantag av CH148XL och CH149XL. Chairik modeller med armstöd är tillgänglig i krom. Chairik bänk är endast tillgänglig i aluminium.

Pulverlackerad ram

101, 107, 117, 119



Pulverlackerad Snow 38



Pulverlackerad Mushroom 137

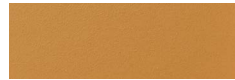

Pulverlackerad Amber 142



Pulverlackerad Beetroot 165



Pulverlackerad Flint 148



Pulverlackerad Parsley 152



Pulverlackerad Anthracite 04



Pulverlackerad Black 05

Pulverlackerad ram

121XL, 127XL



Pulverlackerad Snow 38



Pulverlackerad Mushroom 137

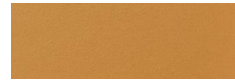

Pulverlackerad Amber 142

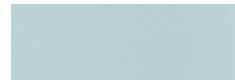

Pulverlackerad Flint 148



Pulverlackerad Anthracite 04



Pulverlackerad Black 05

Återvunnen PP

148XL, 149XL



PP - Black

Krom

101, 107, 109, 111, 113, 117, 119, 121XL, 123XL, 127XL, 128XL, 129XL



Krom Chrome 44C

Polerad alu

134XL, 135XL, 136XL, 137XL, Bänk



Aluminium 45P



Tyg

Alla Chairik-modeller kan konfigureras med sitsklädsel, frontklädsel, helklädsel eller tjock-hel klädsel. Montana Furniture erbjuder ett brett sortiment av tyger från kvalitetsmedvetna leverantörer som Kvadrat och Gabriel.

Läder

Montana Furniture erbjuder läderklädsel från kvalitetsleverantörer som Sørensen Leather och Nevotex.

Pigmenterat läder (dvs Ultra): Korrigerat läder som har fått en ytbehandling. Lädret är mycket slitstarkt och lätt att underhålla. Motstår fläckar och ger ett homogent utseende.

Anilinjläder (dvs. Elegance och Copenhagen): Tillverkad av de bästa råa hudarna. Den naturliga ytan har bevarats obehandlad för optimal komfort. Daglig användning ger lädret sin egen unika karaktär och personlighet.

För att se hela färgutbudet: besök leverantörernas egna hemsidor eller besök Montana Furnitures showroom i Köpenhamn för att se provmapparna.

Att begära andra färger än standardfärgerna på läder är möjligt vid användning av hela hudar.

Notera: Prisgruppna efter tyg, läder eller materialkvaliteter anpassas till varje produktlinje. Därför kan innehållet i dessa Prisgrupp variera.

Prisgrupp 1

TYG

STAMSKIN TOP
XTREME*
VALENCIA
REMIX*
SABI*

Prisgrupp 2

TYG

TONUS*
FAME*
RE-WOOL*
PARKLAND
RAAS*

Prisgrupp 3

TYG

STEELCUT*
STEELCUT TRIO*
HALLINGDAL*
MORPH*
HARMONY*

Prisgrupp 4

LÄDER

ULTRA (Black: 41599, Brandy: 41574)
SIERRA (Black: 1001, Cognac: 1003, Grey: 1007,
Calvados: 1070, Stone: 1611)
BIZON (Black: 401)

Prisgrupp 5

LÄDER

TRIUMPH (Black: 43484)
COPENHAGEN (Black: 1100450, Cognac: 1100451)
SILK (Black: 842, Cognac: 250, Nougat: 258,
Darkbrown: 329)

Prisgrupp 6

LÄDER

ELEGANCE (Black: 20198)



CHAIRIK Alternativ och funktioner



På/av sitsklädsel (förmontering)

Med förmontering av magneter under skalet är det möjligt att förändra Chairiks personlighet med en avtagbar sitsklädsel. Klä den upp eller ner och byt till en färg eller yta som du väljer.

| | |
|---------------------------------|---------------|
| Tillgänglig för modeller | Alla modeller |
| Minsta beställning | Ingen |
| Startavgift | Ingen |
| Tillägg | 611 |



Anpassade lackerade rammar

Om Chairik behöver matcha ett specifikt design- eller inredningsschema, kan ett urval av rammar lackeras i valfri RAL- eller NCS-färg för att matcha eller komplettera det valda sittskalet.

| | |
|---------------------------|--------------------|
| Finns för modeller | 4 ben & slädbas |
| Minsta beställning | 100 st |
| Startavgift | 2 578 |
| Tillägg | Individuell offert |



Alternativ för användning utomhus

Utvalda Chairik-modeller och material är lämpliga för utomhusbruk. Plastskalet i kombination med en speciell väderbeständig lack skapar en hållbar stol för en fantastisk uteservering.

| | |
|---------------------------|-----------------------------------|
| Finns för modeller | 4 ben & slädbas (inga armstöd) |
| Minsta beställning | 50 st |
| Startavgift | 2 578 |
| Tillägg | 303 |



Melaminanpassning

Montana Furniture erbjuder skräddarsydda design för stolar med melaminytta. Din personliga design eller Pantone-färg skrivs ut på papper och förseglas under melaminen. Finns för både fram- och baksidan av stolen.

| | |
|---------------------------|-----------------------|
| Finns för modeller | Alla modeller |
| Minsta beställning | Ingen |
| Startavgift | 3 392 |
| Tillägg | 147 pr sida av stolen |



Kundens tyg eller läder

Det är möjligt för kunder att tillhandahålla sitt eget tyg eller läder för klädseln av en verkligt personlig Chairik-stol. Vår leverantör skickas ett prov på materialet i förväg för att verifiera dess lämplighet för klädsel av den specifika modellen.

| | |
|---------------------------------|-------|
| Tillgänglig för modeller | Alla |
| Minsta beställning | 10 st |
| Startavgift* | 1 343 |



Anpassade plastfärger

Om Chairik behöver matcha ett specifikt design- eller inredningsschema, kan alla Chairik och Chairik XL skal i plast skräddarsys i valfri RAL- eller NCS-färg för att perfekt komplettera omgivningen.

| | |
|---------------------------|----------------------|
| Finns för modeller | Chairik & Chairik XL |
| Minsta beställning | 100 st |
| Startavgift | 3 392 |
| Tillägg | 159 |

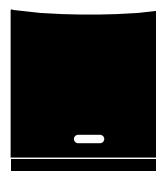

Handtagshål i skalet för oklädda stolar

| | |
|---------------------------|---------------------|
| Finns för modeller | Alla |
| Minsta beställning | Nej |
| Startavgift* | Mindre än 50 st 954 |
| Tillägg | 50+ antal 300 |

CHAIRIK Tillbehör & delar

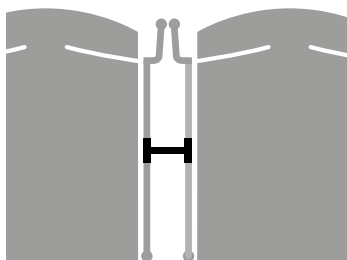

Länkanordning 180
Chairik med 4-bent bas

1 st 311

CH180
Modell 101, 109, 113
Mått 16 × 7 cm
Material Stål, polerad krom.

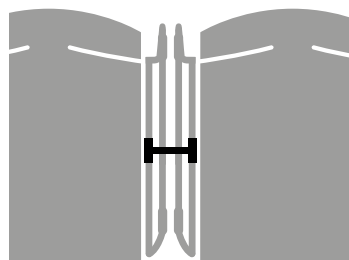

Länkanordning 192
Chairik med slädbas

1 st 311

CH192
Modell 107, 111, 127XL, 128XL
Mått 16 × 7 cm
Material Stål, polerad krom.

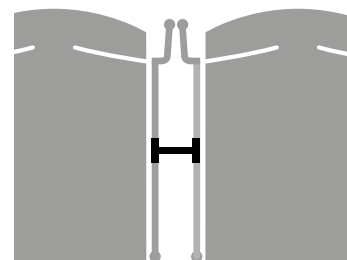

Länkanordning 194
Chairik XL med 4-bent bas

1 st 311

CH194
Modell 121XL, 123XL, 129XL
Mått 17,5 × 7 cm
Material Stål, polerad krom.

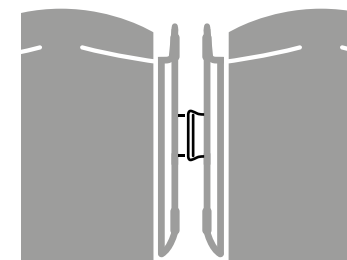

Länkanordning 199
Chairik med slädbas

1 st 317

CH199
Modell 107, 111, 127XL, 128XL
Obs Permanent fixtur
Material Stål, polerad krom.

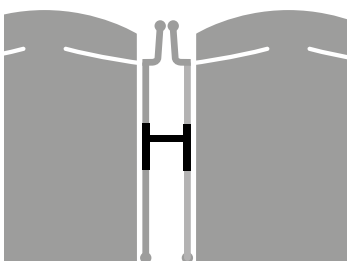

Länkanordning 181
Chairik med 4-bent bas och skrivplatta

Pris 434

CH181
Modell 101, 109, 113
Mått 16 × 10 cm
Material Stål, polerad krom.

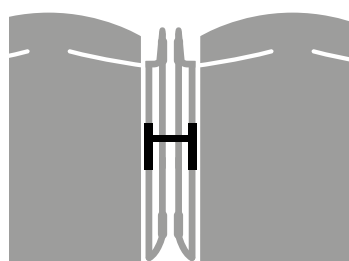

Länkanordning 193
Chairik med slädbas & skrivplatta

Pris 434

CH193
Modell 107, 111, 127XL, 128XL
Mått 16 × 10 cm
Material Stål, polerad krom.

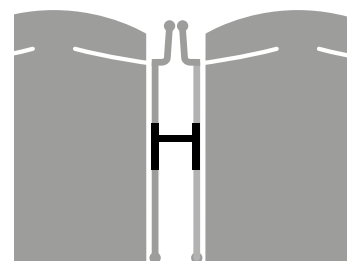

Länkanordning 195
Chairik XL med 4-bent bas & skrivplatta

Pris 434

CH195
Modell 121XL, 123XL, 129XL
Mått 16 × 10 cm
Material Stål, polerad krom.

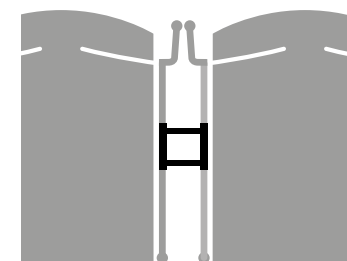

Länkanordning 161*
Chairik med slädbas & 4-bent bas

Pris 434

CH161
Modell Alla modeller
Mått 16 × 16 cm
Material Stål, polerad krom.

CHAIRIK Uppradning / Exempel



Chairik 101
med länkanordning CH180 & CH181

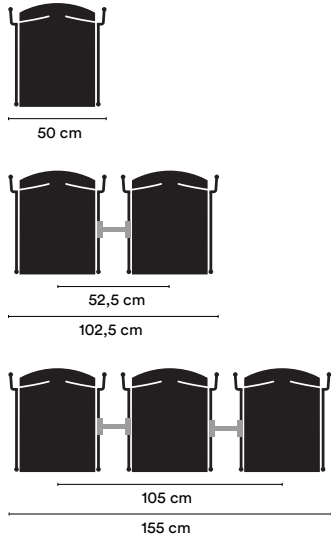

Chairik 109 & 113
med länkanordning CH180 & CH181

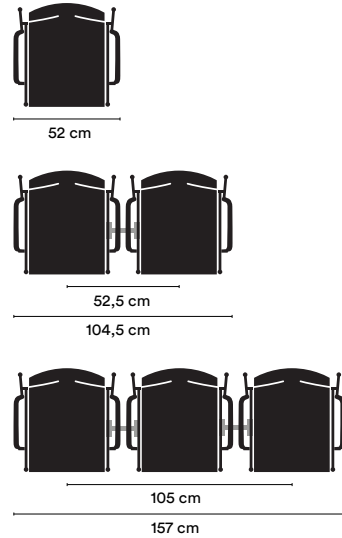

Chairik 107
med länkanordning CH192, CH193 & CH199*

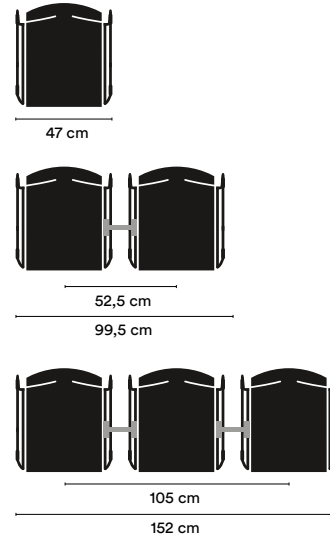

Chairik 111
med länkanordning CH192, CH193 & CH199*

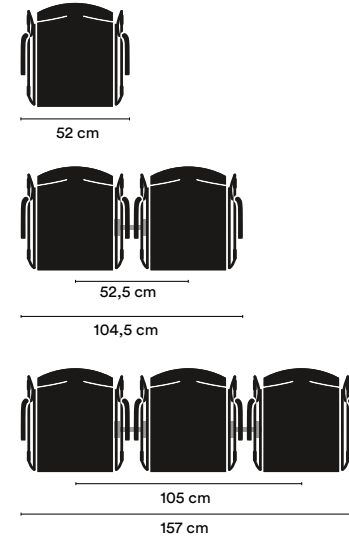

Chairik 121XL
med länkanordning CH194 & CH195

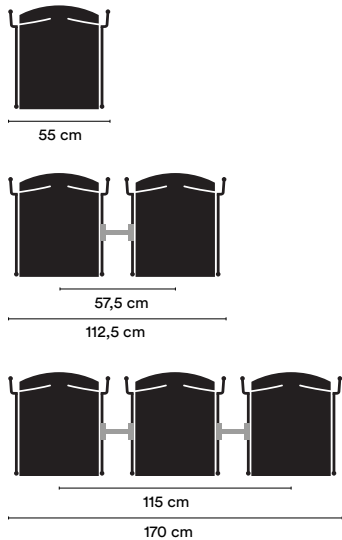

Chairik 127XL
med länkanordning CH192, CH193 & CH199*

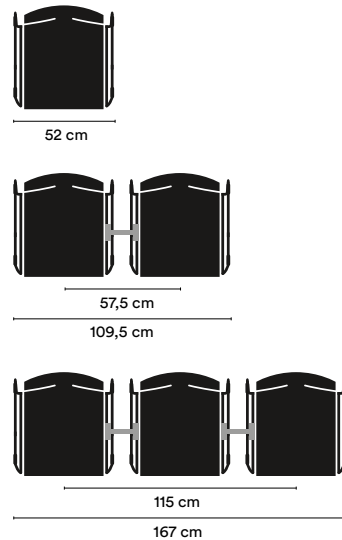

Chairik 128XL
med länkanordning CH192, CH193 & CH199*

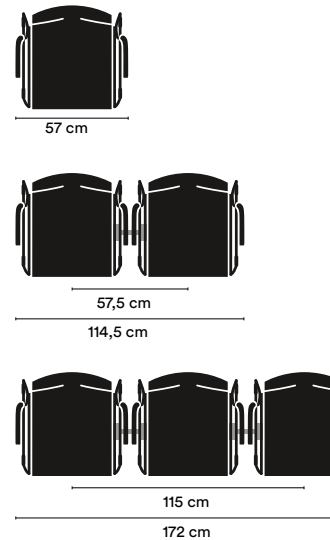

Chairik 123XL & 129XL
med länkanordning CH194 & CH195

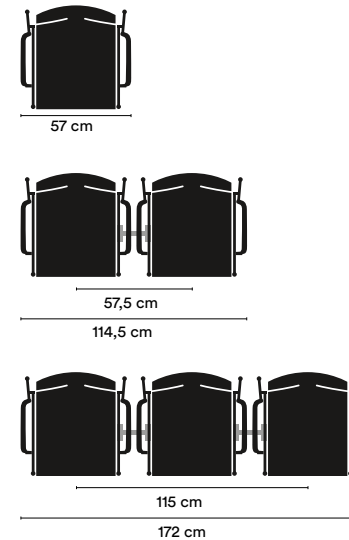

CHAIRIK Tillbehör & delar

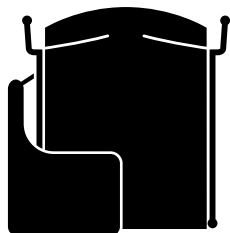

Skrivplatta 173

Chairik med 4-bent bas

1 st 2 157

CH173

Modell 101, 113
Mått 45 x 30 cm
Material Vit eller svart laminatskiva med stål och polerad kromram.

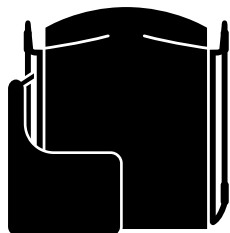

Skrivplatta 174

Chairik med slädbas

1 st 2 157

CH174

Modell 107, 111
Mått 45 x 30 cm
Material Vit eller svart laminatskiva med stål och polerad kromram.

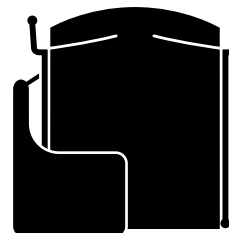

Skrivplatta 178

Chairik XL med 4-bent bas

1 st 2 157

CH178

Modell 121XL, 123XL
Mått 45 x 30 cm
Material Vit eller svart laminatskiva med stål och polerad kromram.

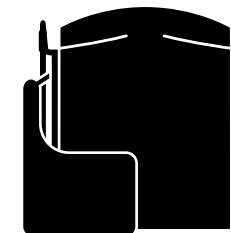

Skrivplatta 179

Chairik XL med slädbas

1 st 2 157

CH179

Modell 127XL, 128XL
Mått 45 x 30 cm
Material Vit eller svart laminatskiva med stål och polerad kromram.

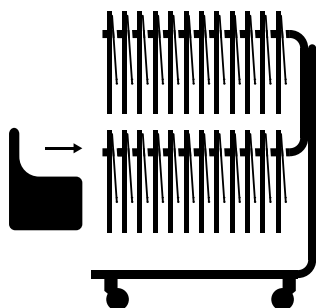

Vagn för skrivplatta 177

För alla skrivplattor

1 st 23 781

CH177

Modell 173, 174, 178XL, 179XL
Mått H 152 x 100 x 110 cm
Antal Antal 60 skrivplattor
Material Pulverlackerad svart med 2 fasta och 2 svängbara hjul.

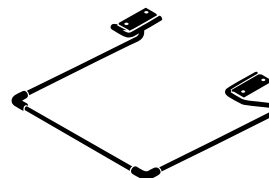

Stolfjädring 185

4 Ben och slädbas

1 st 452

CH185

Modell 101, 107, 109, 111, 113, 121XL, 123XL, 129XL, 127XL, 128XL
Mått 35 x 7 x 34 cm
Material Stål.

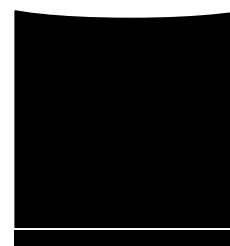

Chairik / Chairik XL

lös PP/Plast skal

CHR10 (Chairik) 1 st 1 091

CHR11 (Chairik XL) 1 st 1 379

Modell Alla

Staplingskydd Chairik/Chairik XL

CHR12 (Chairik) 1 st 305

CHR13 (Chairik XL) 1 st 305

Modell Alla stapla stolar
Material Svart filt

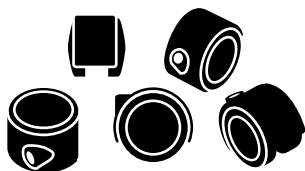

Dubbelhjul med bromsar mjuka mönster för hårda golv

5 st 461

CC01

Modell 134XL, 135XL, 148XL, 149XL

Material Svart plast.

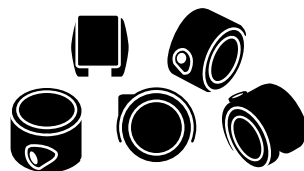

Dubbelhjul utan bromsar mjuka mönster för hårda golv

5 st 461

CC03

Modell 134XL, 135XL, 148XL, 149XL

Material Svart plast.

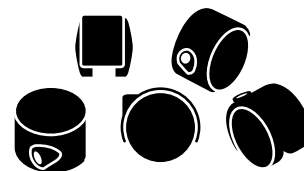

Dubbelhjul med bromsar hårda mönster för mjuka golv

5 st 461

CC02

Modell 134XL, 135XL, 148XL, 149XL

Material Svart plast.

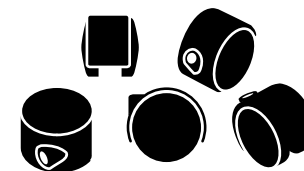

Dubbelhjul utan bromsar hårda mönster för mjuka golv

5 st 461

CC04

Modell 134XL, 135XL, 148XL, 149XL

Material Svart plast.

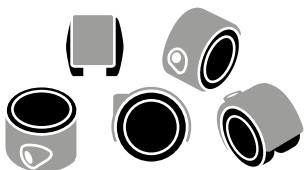

Dubbelhjul med aluminiumkappa mjuka spår för hårda golv (utan bromsar)

5 st 923

CC05

Modell 134XL, 135XL, 148XL, 149XL

Material Svart plast med handpolerade aluminiumkåpor.

CHAIRIK Tillbehör & delar

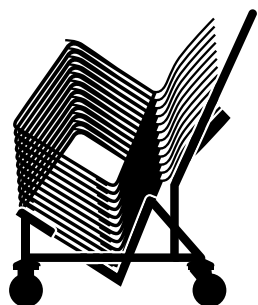

Trolley 175

1 st 8 359

CH175

Modell Alla slädbaserade och 4-benta stolar

Mått H 113* x B 70 x D 95 cm

Antal 45 stolar utan klädsel.

Material Pulverlackerad svart med 2 fasta och 2 svängbara hjul.

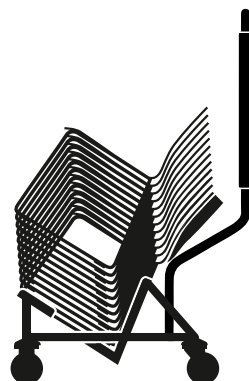

Trolley 165

1 st 8 359

CH165

Modell Alla slädbaserade och 4-benta stolar

Mått H 152* x B 70 x D 96 cm

Antal 12-20 stolar utan klädsel.

Material Pulverlackerad svart med 2 fasta och 2 svängbara hjul.

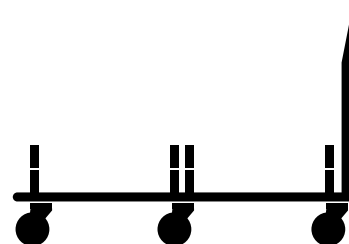

Trolley vagn 176

1 st 13 919

CH176

Modell För slädbaserade stolar 107, 111, 127XL, 128XL

Mått H 113* x B 76 x D 140 cm

Antal 90 stolar utan klädsel.

Material Pulverlackerad svart med 2 fasta och 2 svängbara hjul.



Trolley 184

1 st 4 298

CH184

Modell Alla slädbaserade och 4-benta stolar

Mått H 112* x 62 x 63 cm

Antal 10-20 st stolar utan klädsel med slädbas eller 15 stycken stolar utan klädsel med 4-bent underrede.

Material Pulverlackerad svart med 2 fasta hjul.



Glider
Chairik & Chairik XL till slädbas

Set om 4 71
CHR1



Glider med filt
Chairik & Chairik XL till slädbas

Set om 4 98
CHR2



Glider med staplingshjälp & filt
Chairik & Chairik XL till slädbas

Set om 4 98
CHR3



Gliders
Chairik till 4-bent bas

Set om 4 68
CHR6



Gliders med filt
Chairik till 4-bent bas

Set om 4 98
CHR7



Gliders
Chairik XL till 4-bent bas

Set om 4 68
CHR4



Gliders med filt
Chairik XL till 4-bent bas

Set om 4 98
CHR5

CHAIRIK Tillbehör & delar (bänk)

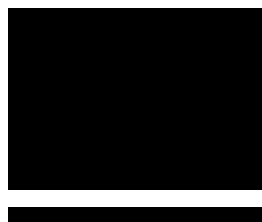

Chairik XL bord

1 st 2 625

CH3000

Modell 3000

Mått B 41 x D 30 x H 1,2 cm

Material Black & Snow kompaktlaminat

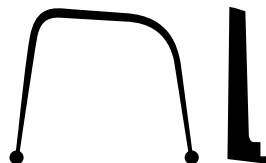

Chairik Bänk armstöd Höger
Höger

1 st 611

CHRB1

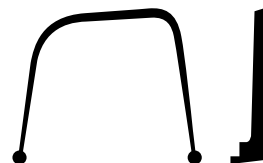

Chairik Bänk armstöd Vänster
Vänster

1 st 611

CHRB2

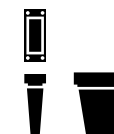

Chairik Bänk Sätdebärare

1 st 965

CHRB3



Chairik Bänk Ben inkl. Fötter

1 st 1 700

CHRB4



Chairik Bänk Fötter

2 st 229

CHRB5

Material Pulverlackerad svart



Chairik Bänk Golvmontering

1 st 167

CHRB6

Material Pulverlackerad svart



KEVI

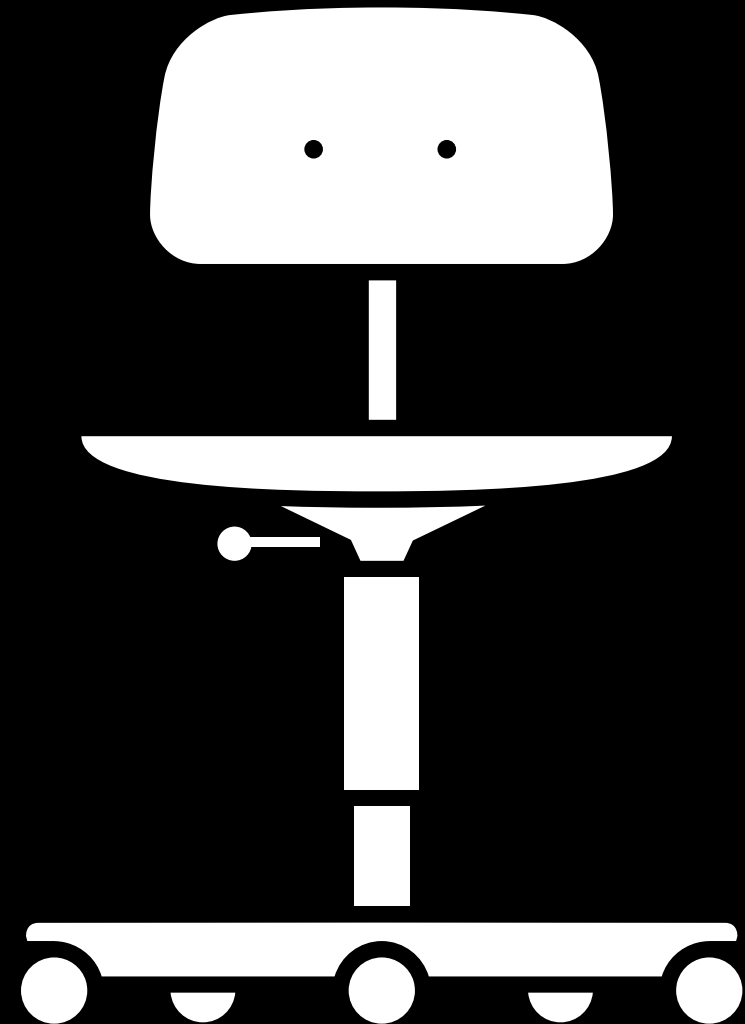

KEVI Översikt

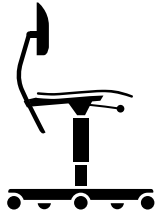

Stol 44

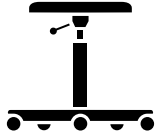

Pall 50



Ytor 51



Tillbehör & delar 54

KEVI 5-star

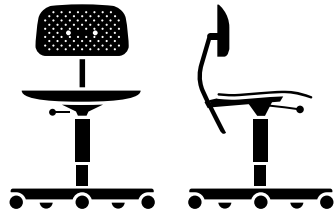

EAIR & AIRT

Ram

Kontorsstol med polerad 5-star aluminiumram eller pulverlackerad.

Mått

SH 38-51 x D 56 x B 56 cm

Material

Sits och ryggstöd i PP plast med valfri (utbytbar) sitsklädsel. Dubbla hjul med bromsar och mjuka slitbanor är standard för A & B-höjder. Glider är standard för C & D-höjder. Fotring rekommenderas för de högre modellerna C & D.

Certifikat och Testa

DIN EN 1729
TÜV-certifikat
GS-certifikat

| Material | Utan tilt | Med tilt* |
|---------------|-----------|-----------|
| Återvunnen PP | 3 663 | 5 766 |

Sitsklädsel, tilläggspris

Prisgrupp

| | | |
|---|-------|-------|
| 1 Stamskin Top, Xtreme, Valencia, Remix, Sabi | 1 508 | 1 508 |
| 2 Tonus, Fame, Re-wool, Parkland, Raas, Mads Nørgaard | 1 838 | 1 838 |
| 3 Steelcut, Steelcut Trio, Hallingdal, Morph, Harmony | 2 118 | 2 118 |
| 4 Ultra, Sierra, Bizon | 2 253 | 2 253 |
| 5 Triumph, Copenhagen, Silk | 2 405 | 2 405 |
| 6 Elegance | 3 614 | 3 614 |

Ytterligare alternativ

| | | |
|------------------------------------|-------|-------|
| Tillägg för lackerad ramhöjd A | 543 | 543 |
| Höjd B +10 cm | 269 | 269 |
| Höjd C +20 cm | 391 | 391 |
| Höjd D +30 cm | 525 | 525 |
| Fotring, polerad för C & D-höjder | 2 192 | 2 192 |
| Tillägg för hjul med aluminiumkåpa | 511 | 511 |

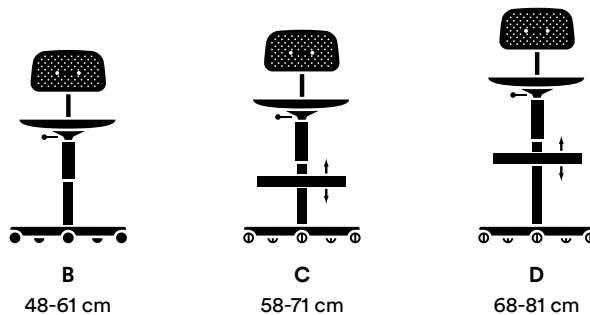

B
48-61 cm

C
58-71 cm

D
68-81 cm

KEVI 2533

KEVI 5-star

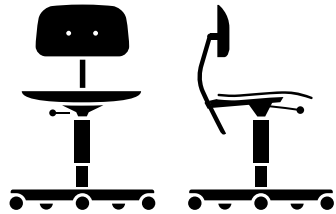

E2533

Ram

Snurrstol med polerad 5-stjärnig aluminiumfot eller pulverlackerad.

Mått

SH 38-51 x D 56 x B 56 cm

Material

Sits och ryggstöd i plast med valfri (utbytbar) sitsklädsel. Dubbla hjul med bromsar och mjuka slitbanor är standard för A & B-höjder. Glider är standard för C & D-höjder. Fotring rekommenderas för de högre modellerna C & D.

Certifikat och Testa

EU-Ecolabel (endast oklädd)
TÜV Certificate
GS Certificate
DIN EN 1729

Oklädd

| | Utan tilt Fanér/Lasur | Med tilt Fanér/Lasur* |
|--------|--------------------------|--------------------------|
| Oklädd | 4 884 | 6 987 |

Klädd innersida, sits

Prisgrupp

| | | |
|---|-------|--------|
| 1 Stamskin Top, Xtreme, Valencia, Remix, Sabi | 5 379 | 7 482 |
| 2 Tonus, Fame, Re-wool, Parkland, Raas, Mads Nørgaard | 6 086 | 8 189 |
| 3 Steelcut, Steelcut Trio, Hallingdal, Morph, Harmony | 6 282 | 8 385 |
| 4 Ultra, Sierra, Bizon | 6 532 | 8 635 |
| 5 Triumph, Copenhagen, Silk | 7 436 | 9 540 |
| 6 Elegance | 8 822 | 10 925 |

Klädd innersida, sits & rygg

Prisgrupp

| | | |
|---|--------|--------|
| 1 Stamskin Top, Xtreme, Valencia, Remix, Sabi | 6 532 | 8 635 |
| 2 Tonus, Fame, Re-wool, Parkland, Raas, Mads Nørgaard | 6 904 | 9 008 |
| 3 Steelcut, Steelcut Trio, Hallingdal, Morph, Harmony | 7 235 | 9 338 |
| 4 Ultra, Sierra, Bizon | 7 681 | 9 784 |
| 5 Triumph, Copenhagen, Silk | 9 200 | 11 303 |
| 6 Elegance | 11 691 | 13 794 |

Helklädd

Prisgrupp

| | | |
|---|--------|--------|
| 1 Stamskin Top, Xtreme, Valencia, Remix, Sabi | 7 295 | 9 398 |
| 2 Tonus, Fame, Re-wool, Parkland, Raas, Mads Nørgaard | 7 650 | 9 753 |
| 3 Steelcut, Steelcut Trio, Hallingdal, Morph, Harmony | 8 668 | 10 771 |
| 4 Ultra, Sierra, Bizon | 9 127 | 11 230 |
| 5 Triumph, Copenhagen, Silk | 9 670 | 11 773 |
| 6 Elegance | 12 240 | 14 343 |

KEVI 2533 Ytterligare alternativ



| Ytterligare alternativ | Utan tilt | Med tilt |
|------------------------------------|-----------|----------|
| Tillägg för lackerad ramhöjd A | 543 | 543 |
| Höjd B +10 cm | 268 | 268 |
| Höjd C +20 cm | 391 | 391 |
| Höjd D +30 cm | 525 | 525 |
| Fotring, polerad för C&D-höjder | 2 191 | 2 191 |
| Tillägg för hjul med aluminiumkåpa | 511 | 511 |

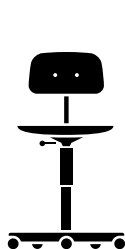

B
48-61 cm

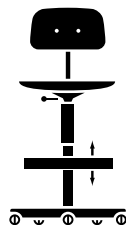

C
58-71 cm

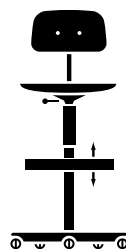

D
68-81 cm

KEVI 2534U

KEVI 5-star

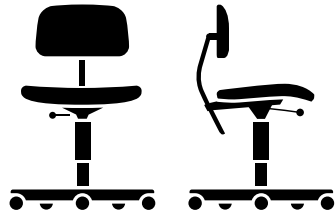

E2534U & 2534UT

Ram

Snurrstol med polerad 5-stjärnig aluminiumfot eller pulverlackerad.

Mått

SH 40-53 x D 56 x B 56 cm

Material

Sits och ryggstöd med 4 cm klädsel.

Helklädd rygg och sitskant. Dubbla hjul med bromsar och mjuka slitbanor är standard för A & B-höjder. Glider är standard för C & D-höjder. Fotring rekommenderas för de högre modellerna C & D.

Certifikat och Testa

TÜV Certificate
GS Certificate

Helklädd

Prisgrupp

| | Utan tilt | Med tilt* |
|---|-----------|-----------|
| 1 Stamskin Top, Xtreme, Valencia, Remix, Sabi | 7 319 | 9 422 |
| 2 Tonus, Fame, Re-wool, Parkland, Raas, Mads Nørgaard | 8 224 | 10 327 |
| 3 Steelcut, Steelcut Trio, Hallingdal, Morph, Harmony | 9 017 | 11 120 |
| 4 Ultra, Sierra, Bizon | 9 744 | 11 847 |
| 5 Triumph, Copenhagen, Silk | 11 801 | 13 904 |
| 6 Elegance | 12 570 | 14 673 |

Ytterligare alternativ

| | | |
|------------------------------------|-------|-------|
| Tillägg för lackerad ramhöjd A | 543 | 543 |
| Höjd B +10 cm | 268 | 268 |
| Höjd C +20 cm | 391 | 391 |
| Höjd D +30 cm | 525 | 525 |
| Fotring, polerad för C & D-höjder | 2 191 | 2 191 |
| Tillägg för hjul med aluminiumkåpa | 511 | 511 |

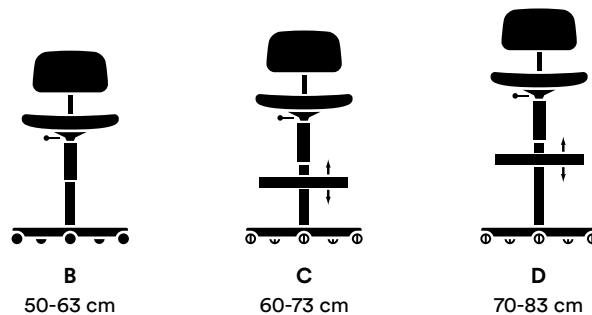

KEVI 2533J

KEVI 5-star



Utan tilt

Oklädd

Återvunnen PP

2 997

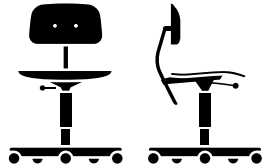

E2533J

Ram

Kontorsstol för barn, 5-star
resten fra tidligere

Mått

SH 31,5-41,5 x D 46 x B 49 cm

Material

Sits & rygg i återvunnen PP

Dubbelhjul med bromsar mjuka
mönster för hårda golv.

Certifikat och Testa

EN 1729

KEVI 2543

KEVI 5-star

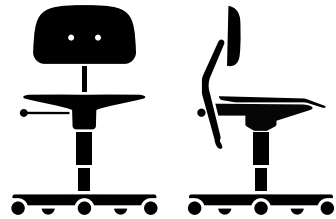

E2543

Ram

Snurrstol med flytande lutning och polerad 5-stjärnig aluminiumfot.

Mått

SH 40-53 x D 56 x B 56 cm

Material

Sits och ryggstöd i formpressad fanér.
Dubbla hjul med bromsar och mjuka slitbanor är standard för A & B-höjder. Glider är standard för C & D-höjder. Fotring rekommenderas för de högre modellerna C & D.

Certifikat och Testa

EN 1335-1 type A

EN 1335-2

Höjderna B, C och D överensstämmer inte med EN 1335

Oklädd

| | | |
|--------|--------------------------|-------|
| Oklädd | Med tilt* Fanér/Lasur | 6 718 |
|--------|--------------------------|-------|

Ytterligare alternativ

| | |
|------------------------------------|-------|
| Höjd B +10 cm | 268 |
| Höjd C +20 cm | 391 |
| Höjd D +30 cm | 525 |
| Fotring, polerad för C & D-höjder | 2 191 |
| Tillägg för hjul med aluminiumkåpa | 511 |

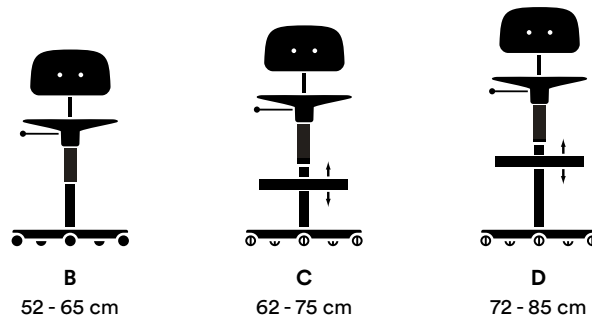

KEVI 2532

KEVI 5-star



Fanér/Lasur

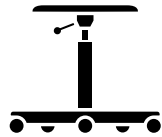

E2532

Ram

Snurrstol med polerad 5-stjärnig aluminiumfot eller pulverlackerad.

Mått

SH 38-51 x D 56 x B 56 cm

Material

Rund träsisits av 9 mm formpressad fanér.

Dubbla hjul med bromsar och mjuka slitbanor är standard för A & B-höjder. Glider är standard för C & D-höjder. Fotring rekommenderas för de högre modellerna C & D.

Oklädd

| | |
|--------|-------|
| Oklädd | 3 535 |
|--------|-------|

Ytterligare alternativ

| | |
|------------------------------------|-------|
| Tillägg för lackerad ramhöjd A | 543 |
| Höjd B +10 cm | 268 |
| Höjd C +20 cm | 391 |
| Höjd D +30 cm | 525 |
| Fotring, polerad för C & D-höjder | 2 191 |
| Tillägg för hjul med aluminiumkåpa | 511 |



B
48-61 cm

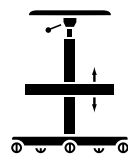

C
58-71 cm

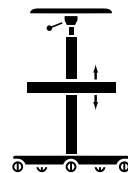

D
68-81 cm

KEVI Ytor - Skal



Material

Kevi finns med hårda ytor i fanér, lasur och återvunnen polypropylen (PP).

Skaller til Kevi Air och Kevi Kids er fremstillet i 100% återvunnen PP plast, de har en strukturerad enhetlig yta.

Den här sidan innehåller en lista över Kevi-modeller med hårda ytor. Nästa sida visar prisgrupper och färgexempel på tyger och läder för de stoppade varianterna.

Fanér (lackad)

Kevi 2532, 2533, 2543



Fanér Oak 300

Återvunnen PP

Kevi AIR



PP Black 05A



PP Snow 38A



PP Juniper 138A



PP Oregano 139A

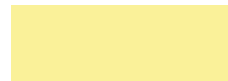

PP Camomille 159A

Återvunnen PP

Kevi 2533J



PP Amber 142P



PP Flint 148P



PP Rhubarb 151P



PP Parsley 152P

Lasur

Kevi 2532, 2533, 2543*



Lasur Black 05

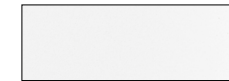

Lasur Snow 38



Lasur Oyster 156



Lasur Rhubarb 151



Lasur Hokkaido 162



Lasur Azure 154



Lasur Pine 136

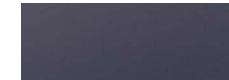

Lasur Shadow 147

Fullnarvat läder

Kevi 2050

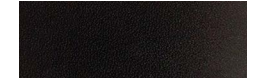

Läder Black

KEVI Ytor - Ram



Material

Pulverlackerad ram erbjuds endast mot en extra kostnad höjd A och för nämnda modeller.

Kevi finns med hårda ytor i fanér, lasur och återvunnen polypropylen (PP).

Kevi Air och Kevi Kids er fremstillet i 100% återvunnen PP plast, de har en strukturerad enhetlig yta.

Den här sidan innehåller en lista över Kevi-modeller med hårda ytor. Nästa sida visar prisgrupper och färgexempel på tyger och läder för de stoppade varianterna.

Ramfärg

Montana colours

Kevi AIR*, 2533, 2534U, 2532



Pulverlackerad Black 05



Pulverlackerad Snow 38



Pulverlackerad Oyster 156



Pulverlackerad Rhubarb 151



Pulverlackerad Hokkaido 162



Pulverlackerad Azure 154



Pulverlackerad Pine 136



Pulverlackerad Shadow 147



Pulverlackerad Camomille 159



Pulverlackerad Oregano 139



Pulverlackerad Juniper 138

Ram

Aluminium

Alla modeller



Aluminium 45P

Skal vid klädsel

För invändig klädsel är det endast möjligt att tapetsera på svart lasur skal och faner.

Tyg

De klädda Kevi-modellerna kommer som antingen standardklädsel eller exklusiv helklädselversion, där både kant, sits och ryggstöd är klädda i valt material. Montana Furniture erbjuder ett brett utbud av tyger från kvalitetsmedvetna leverantörer som Kvadrat och Gabriel.

Läder

Montana Furniture erbjuder läderklädsel från kvalitetsleverantörer som Sørensen Leather, Tärnsjö och Nevotex.

Pigmenterat läder (dvs Ultra): Korrigerat läder som har fått en ytbehandling. Lädret är mycket slitstarkt och lätt att underhålla. Motstår fläckar och ger ett homogent utseende.

Anilinläder (dvs. Elegance och Copenhagen): Tillverkad av de bästa råa hudarna. Den naturliga ytan har bevarats obehandlad för optimal komfort. Daglig användning ger lädret sin egen unika karaktär och personlighet.

Fullnarvsläder (dvs modell 2050): Endast de bästa skinnen kan användas för att göra fullnarvsläder. Tillverkad av rena naturliga hudar som inte är slipade för att ta bort defekter. Fullnarvsläder bär sina naturliga markeringar inte som defekter, utan snarare som ett äkta bevis på dess äkthet.

För att se hela färgutbudet: besök leverantörernas egna hemsidor eller besök Montana Furniture showroom i Köpenhamn för att se provmapparna.

Att begära andra färger än standardfärgerna på läder är möjligt vid användning av hela hudar.

Prisgrupp 1

TYG
STAMSKIN TOP
XTREME*
VALENCIA
REMIX*
SABI*

Prisgrupp 2

TYG
TONUS*
FAME*
RE-WOOL*
PARKLAND
RAAS*
MADS NØRGAARD

Prisgrupp 3

TYG
STEELCUT*
STEELCUT TRIO*
HALLINGDAL*
MORPH*
HARMONY*

Prisgrupp 4

LÄDER
ULTRA (Black: 41599, Brandy: 41574)
SIERRA (Black: 1001, Cognac: 1003, Grey: 1007, Calvados: 1070, Stone: 1611)
BIZON (Black: 401)

Prisgrupp 5

LÄDER
TRIUMPH (Black: 43484)
COPENHAGEN (Black: 1100450, Cognac: 1100451)
SILK (Black: 842, Cognac: 250, Nougat: 258, Darkbrown: 329)

Prisgrupp 6

LÄDER
ELEGANCE (Black: 20198)

Obs: Prisgrupperna efter tyg, läder eller materialkvaliteter anpassas till varje produktlinje. Därför kan innehållet i dessa prisgrupper variera.

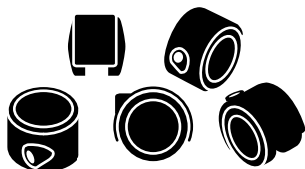

Dubbelhjul med bromsar, mjuka mönster för hårda golv

Set med 5 461

CC01

Modell Standard för A & B höjder

Material Svart plast

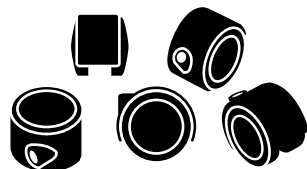

Dubbelhjul utan bromsar, mjuka mönster för hårda golv

Set med 5 461

CC03

Modell A & B höjder

Material Svart plast

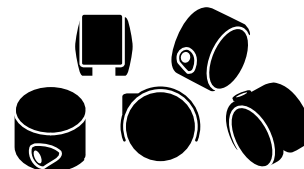

Dubbelhjul med bromsar, hårda mönster för mjuka golv

Set med 5 461

CC02

Modell A & B höjder

Material Svart plast

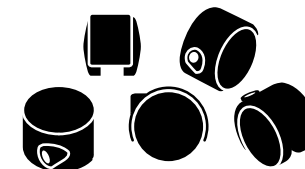

Dubbelhjul utan bromsar, hårda mönster för mjuka golv

Set med 5 461

CC04

Modell A & B höjder

Material Svart plast

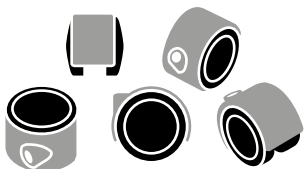

Dubbelhjul aluminiumkåpor, mjuka mönster för hårda golv (utan bromsar)

Set med 5 923

CC05

Modell A & B höjder

Material Svart plast med handpolerade aluminiumkåpor.



Glidere

Standard för C & D höjder

Set med 5 270

CC06

Modell Standard för C & D höjder

Material Svart plast.

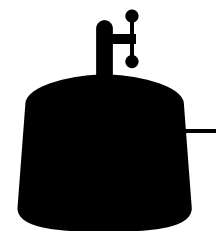

Sätdebärare med tilt

Til Kevi stolar

1 st 2 876

KESB4

Modell Alla

Material Svart

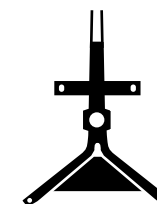

Sätdebärare

Til Kevi-pallar / stolar

KESB1 1 st till pall 502

KESB2 1 st till stol 773

Modell Alla

Material Svartlackerad.

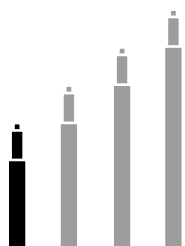

Gaspatron
Standard A-höjd

1 st 597

KER5
Modell Alla
Material Polerad aluminium

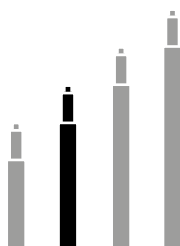

Gaspatron
B-höjd

1 st 844

KER6
Modell Alla
Material Polerad aluminium

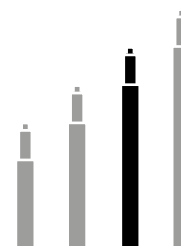

Gaspatron
C-höjd

1 st 927

KER7
Modell Alla
Material Polerad aluminium

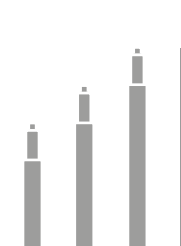

Gaspatron
D-höjd

1 st 1 010

KER8
Modell Alla
Material Polerad aluminium

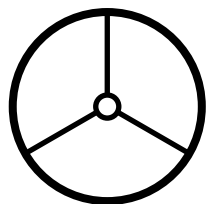

Fotring
Rekommenderas för C & D-höjda Kevi-stolar

1 st 2 191

KFODRING
Modell Alla
Material Polerad aluminium

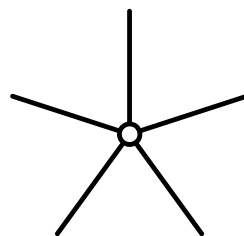

5-Stjärnigt fotkors

1 st 984

KER18
Modell Alla
Material Polerad aluminium

Kevi verktyg
Til Kevi kontorstol

1 st 746

KER14
Modell Alla
Material Metall

KEVI Tillbehör & delar

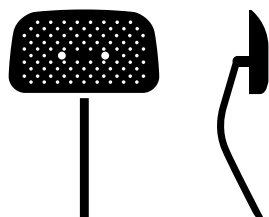

KEVI AIR ryggstöd
Ryggstöd (inkl. Fäste)

1 st 864

KER1

Material Återvunnen PP

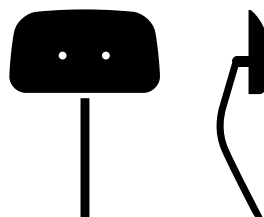

KEVI 2533 ryggstöd
Ryggstöd (inkl. Fäste)

1 st 947

KER2

Material Lasur eller Ek

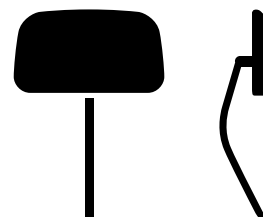

KEVI 2533 ryggstöd
Ryggstöd (inkl. Fäste och klädd innersida)

Prisgrupp 1 2 300

Prisgrupp 2 2 608

Prisgrupp 3 2 719

Prisgrupp 4 2 155

Prisgrupp 5 2 440

Prisgrupp 6 3 253

KER2

Material Hel klädsel i tyg eller läder.

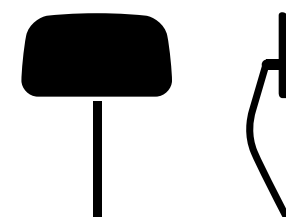

KEVI 2534U ryggstöd
Ryggstöd (inkl. Fäste)

Prisgrupp 1 2 690

Prisgrupp 2 3 213

Prisgrupp 3 3 038

Prisgrupp 4 2 951

Prisgrupp 5 3 491

Prisgrupp 6 5 699

KER3

Material Hel klädsel i tyg eller läder.

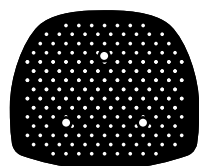

KEVI AIR säte
Säte (exkl. sätesbärare)

1 st 559

KESE1

Material Återvunnen PP

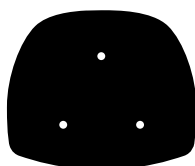

KEVI 2533 säte
Säte (exkl. sätesbärare)

1 st 1 001

KESE2

Material Lasur eller Ek

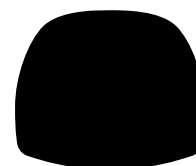

KEVI 2533 säte
Säte (exkl. sätesbärare, inkl. klädd innersida)

Prisgrupp 1 2 821

Prisgrupp 2 3 231

Prisgrupp 3 3 370

Prisgrupp 4 2 674

Prisgrupp 5 3 102

Prisgrupp 6 4 293

KESE2

Material Hel klädsel i tyg eller läder.

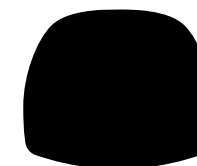

KEVI 2534U säte
Säte (exkl. sätesbärare)

Prisgrupp 1 2 754

Prisgrupp 2 3 309

Prisgrupp 3 3 126

Prisgrupp 4 3 035

Prisgrupp 5 3 969

Prisgrupp 6 6 906

KESE3

Material Hel klädsel i tyg eller läder.

KEVI Tillbehör & delar



KEVI armstöd
Alla 5-stjärniga stolar

1 st 2 057

KER20

Material Svart integralskum, polerad aluminium.

Obs Tillgänglig för modeller tillverkade efter januari 2019.

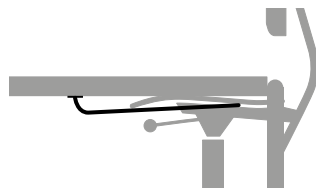

Stolsupphängning
För bordsbredd över 70 cm

1 st 659

OPKE1

Modell Alla utom 2532
Material Stål, polerad krom.

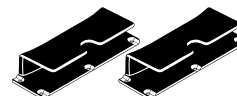

Stolsupphängning

1 set 134

OPKE

Modell Allt med undantag för pallar.

Material Svart plast

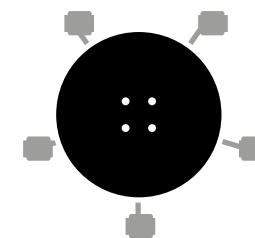

KEVI 2532 säte
Säte (exkl. Sätsebärare)

1 st 801

KESE5

Material Alla lasur färger och Oak faner

Löst ryggstöd

1 st 68

Material Polerad aluminium.



KEVI

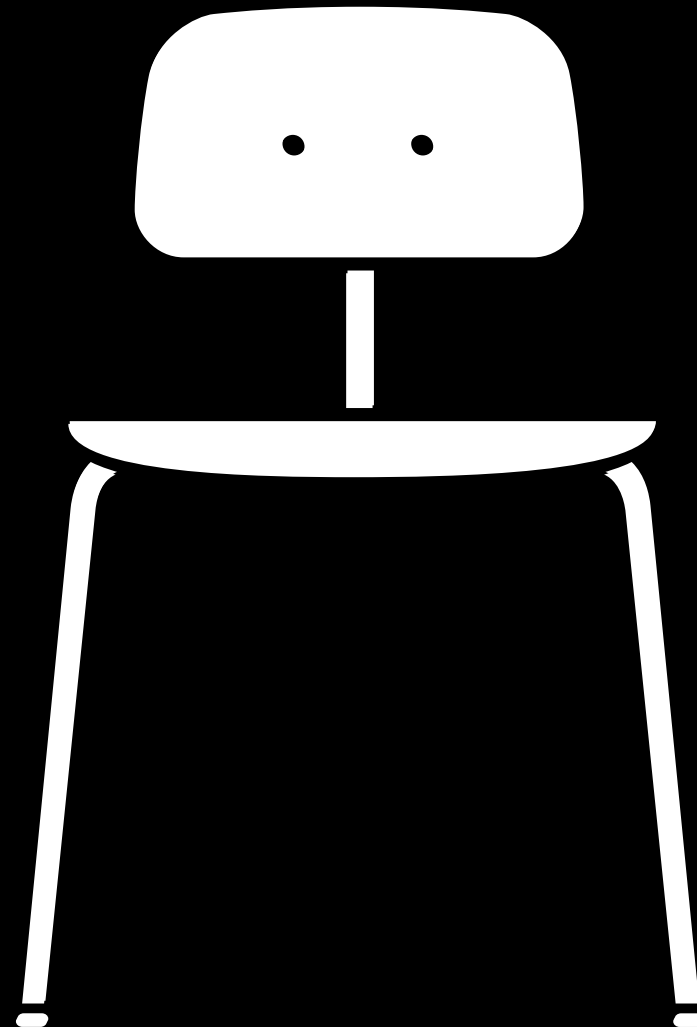

KEVI Översikt



4-ben, metall

60

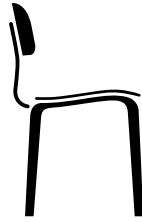

4-ben, trä

61



4-ben, lounge

62

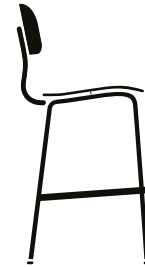

4-ben, counter

63

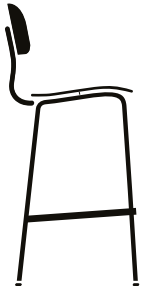

4 ben, stång

64

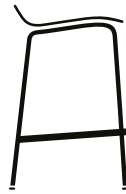

4-ben, counter utan rygg

65

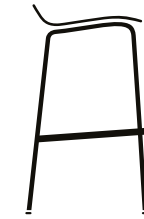

4-ben, bänk utan rygg

66

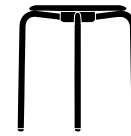

4-ben, pall

67



Ytor

70



Tillbehör & delar

73

KEVI 2060



KEVI 4-ben

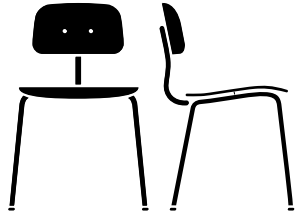

E2060

Ram

18 mm rör, polerad krom eller pulverlackerad.

Mått

H 79 x SH 47 x D 51 x B 53 cm

Material

Sits och rygg i formpressad fanér eller plast.

Vid stapling ska stackskydd användas!

Certifikat och Testa

EU-Ecolabel (endast lasur)

EN 16139

| Oklädd | Air | Fanér | Lasur |
|--------|-------|-------|-------|
| Oklädd | 2 252 | 3 041 | 3 041 |

Klädd innersida, sits*

Prisgrupp

| | | | |
|---|--|-------|-------|
| 1 Stamskin Top, Xtreme, Valencia, Remix, Sabi | | 4 051 | 4 051 |
| 2 Tonus, Fame, Re-wool, Parkland, Raas, Mads Nørgaard | | 4 240 | 4 240 |
| 3 Steelcut, Steelcut Trio, Hallingdal, Morph, Harmony | | 4 362 | 4 362 |
| 4 Ultra, Sierra, Bizon | | 4 514 | 4 514 |
| 5 Triumph, Copenhagen, Silk | | 5 277 | 5 277 |
| 6 Elegance | | 6 138 | 6 138 |

Helklädd sits

Prisgrupp

| | | | |
|---|--|-------|-------|
| 1 Stamskin Top, Xtreme, Valencia, Remix, Sabi | | 4 730 | 4 730 |
| 2 Tonus, Fame, Re-wool, Parkland, Raas, Mads Nørgaard | | 4 919 | 4 919 |
| 3 Steelcut, Steelcut Trio, Hallingdal, Morph, Harmony | | 5 040 | 5 040 |
| 4 Ultra, Sierra, Bizon | | 5 192 | 5 192 |
| 5 Triumph, Copenhagen, Silk | | 5 956 | 5 956 |
| 6 Elegance | | 6 817 | 6 817 |

Klädd innersida, sits & rygg*

Prisgrupp

| | | | |
|---|--|-------|-------|
| 1 Stamskin Top, Xtreme, Valencia, Remix, Sabi | | 5 091 | 5 091 |
| 2 Tonus, Fame, Re-wool, Parkland, Raas, Mads Nørgaard | | 5 287 | 5 287 |
| 3 Steelcut, Steelcut Trio, Hallingdal, Morph, Harmony | | 5 390 | 5 390 |
| 4 Ultra, Sierra, Bizon | | 5 818 | 5 818 |
| 5 Triumph, Copenhagen, Silk | | 6 453 | 6 453 |
| 6 Elegance | | 8 101 | 8 101 |

Helklädd

Prisgrupp

| | | | |
|---|--|--|--------|
| 1 Stamskin Top, Xtreme, Valencia, Remix, Sabi | | | 5 637 |
| 2 Tonus, Fame, Re-wool, Parkland, Raas, Mads Nørgaard | | | 6 157 |
| 3 Steelcut, Steelcut Trio, Hallingdal, Morph, Harmony | | | 6 456 |
| 4 Ultra, Sierra, Bizon | | | 8 056 |
| 5 Triumph, Copenhagen, Silk | | | 10 748 |
| 6 Elegance | | | 14 148 |

KEVI 2070

KEVI 4-ben, stapelbar

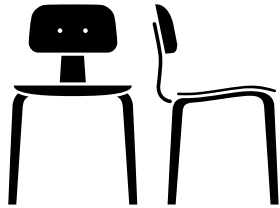

E2070

Ram

Träben

Mått

H 79 x SH 47 x D 50 x B 55 cm

Material

Sits och ryggstöd i formpressad fanér.
Kombination av lazur och fanér är möjlig.

Oklädd

| | Lasur | Fanér Ek |
|--------|-------|-------------|
| Oklädd | 4 432 | 4 432 |

Klädd innersida, sits

Prisgrupp

| | | |
|---|-------|-------|
| 1 Stamskin Top, Xtreme, Valencia, Remix, Sabi | 5 388 | 5 388 |
| 2 Tonus, Fame, Re-wool, Parkland, Raas, Mads Nørgaard | 5 636 | 5 636 |
| 3 Steelcut, Steelcut Trio, Hallingdal, Morph, Harmony | 5 681 | 5 681 |
| 4 Ultra, Sierra, Bizon | 5 975 | 5 975 |
| 5 Triumph, Copenhagen, Silk | 6 676 | 6 676 |
| 6 Elegance | 7 671 | 7 671 |

Helklädd sits

Prisgrupp

| | | |
|---|-------|-------|
| 1 Stamskin Top, Xtreme, Valencia, Remix, Sabi | 6 066 | 6 066 |
| 2 Tonus, Fame, Re-wool, Parkland, Raas, Mads Nørgaard | 6 314 | 6 314 |
| 3 Steelcut, Steelcut Trio, Hallingdal, Morph, Harmony | 6 359 | 6 359 |
| 4 Ultra, Sierra, Bizon | 6 653 | 6 653 |
| 5 Triumph, Copenhagen, Silk | 7 354 | 7 354 |
| 6 Elegance | 8 349 | 8 349 |

Klädd innersida, sits & rygg

Prisgrupp

| | | |
|---|-------|-------|
| 1 Stamskin Top, Xtreme, Valencia, Remix, Sabi | 6 034 | 6 034 |
| 2 Tonus, Fame, Re-wool, Parkland, Raas, Mads Nørgaard | 6 358 | 6 358 |
| 3 Steelcut, Steelcut Trio, Hallingdal, Morph, Harmony | 6 560 | 6 560 |
| 4 Ultra, Sierra, Bizon | 6 969 | 6 969 |
| 5 Triumph, Copenhagen, Silk | 8 141 | 8 141 |
| 6 Elegance | 9 899 | 9 899 |

KEVI 2063

KEVI 4-ben, lounge

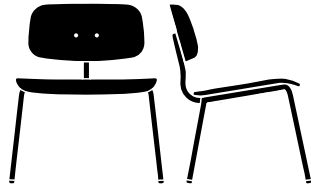

E2063

Ram

18 mm rör, polerad krom eller pulverlackerad svart.

Mått

H 73 x SH 43 x D 58,5 x B 64 cm

Material

Sits och ryggstöd i formpressad fanér.

Certifikat och Testa

EN 16139



| Oklädd | Fanér | Lasur |
|--------|-------|-------|
| Oklädd | 4 146 | 4 146 |

Klädd innersida, sits*

Prisgrupp

| | | |
|---|--------|--------|
| 1 Stamskin Top, Xtreme, Valencia, Remix, Sabi | 5 675 | 5 675 |
| 2 Tonus, Fame, Re-wool, Parkland, Raas, Mads Nørgaard | 5 938 | 5 938 |
| 3 Steelcut, Steelcut Trio, Hallingdal, Morph, Harmony | 6 102 | 6 102 |
| 4 Ultra, Sierra, Bizon | 7 274 | 7 274 |
| 5 Triumph, Copenhagen, Silk | 9 172 | 9 172 |
| 6 Elegance | 12 085 | 12 085 |

Helklädd sits

Prisgrupp

| | | |
|---|--------|--------|
| 1 Stamskin Top, Xtreme, Valencia, Remix, Sabi | 6 490 | 6 490 |
| 2 Tonus, Fame, Re-wool, Parkland, Raas, Mads Nørgaard | 6 752 | 6 752 |
| 3 Steelcut, Steelcut Trio, Hallingdal, Morph, Harmony | 6 916 | 6 916 |
| 4 Ultra, Sierra, Bizon | 8 088 | 8 088 |
| 5 Triumph, Copenhagen, Silk | 9 986 | 9 986 |
| 6 Elegance | 12 899 | 12 899 |

Klädd innersida, sits & rygg*

Prisgrupp

| | | |
|---|--------|--------|
| 1 Stamskin Top, Xtreme, Valencia, Remix, Sabi | 6 890 | 6 890 |
| 2 Tonus, Fame, Re-wool, Parkland, Raas, Mads Nørgaard | 7 414 | 7 414 |
| 3 Steelcut, Steelcut Trio, Hallingdal, Morph, Harmony | 7 750 | 7 750 |
| 4 Ultra, Sierra, Bizon | 9 686 | 9 686 |
| 5 Triumph, Copenhagen, Silk | 13 445 | 13 445 |
| 6 Elegance | 14 960 | 14 960 |

Helklädd sits & rygg

Prisgrupp

| | | |
|---|--------|--|
| 1 Stamskin Top, Xtreme, Valencia, Remix, Sabi | 7 493 | |
| 2 Tonus, Fame, Re-wool, Parkland, Raas, Mads Nørgaard | 8 129 | |
| 3 Steelcut, Steelcut Trio, Hallingdal, Morph, Harmony | 8 533 | |
| 4 Ultra, Sierra, Bizon | 10 339 | |
| 5 Triumph, Copenhagen, Silk | 14 716 | |
| 6 Elegance | 17 269 | |

KEVI 2061

KEVI 4-ben, counter

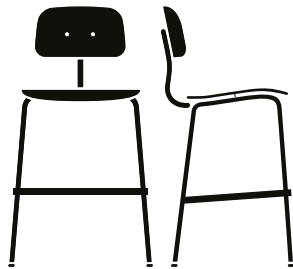

E2061

Ram

18 mm rör, polerad krom eller pulverlackerad svart.

Mått

H 98 X SH 66 x D 51 x B 54 cm

Material

Sits och ryggstöd i formpressad fanér.
Vid stapling ska stackskydd användas!

Certifikat och Testa

EN 16139

| Oklädd | Air | Fanér | Lasur |
|--------|-------|-------|-------|
| Oklädd | 4 163 | 5 036 | 5 036 |

Klädd innersida, sits*

Prisgrupp

| | | | |
|---|--|-------|-------|
| 1 Stamskin Top, Xtreme, Valencia, Remix, Sabi | | 6 047 | 6 047 |
| 2 Tonus, Fame, Re-wool, Parkland, Raas, Mads Nørgaard | | 6 236 | 6 236 |
| 3 Steelcut, Steelcut Trio, Hallingdal, Morph, Harmony | | 6 358 | 6 358 |
| 4 Ultra, Sierra, Bizon | | 6 670 | 6 670 |
| 5 Triumph, Copenhagen, Silk | | 7 414 | 7 414 |
| 6 Elegance | | 8 471 | 8 471 |

Helklädd sits

Prisgrupp

| | | | |
|---|--|-------|-------|
| 1 Stamskin Top, Xtreme, Valencia, Remix, Sabi | | 6 725 | 6 725 |
| 2 Tonus, Fame, Re-wool, Parkland, Raas, Mads Nørgaard | | 6 914 | 6 914 |
| 3 Steelcut, Steelcut Trio, Hallingdal, Morph, Harmony | | 7 037 | 7 037 |
| 4 Ultra, Sierra, Bizon | | 7 349 | 7 349 |
| 5 Triumph, Copenhagen, Silk | | 8 092 | 8 092 |
| 6 Elegance | | 9 149 | 9 149 |

Klädd innersida, sits & rygg*

Prisgrupp

| | | | |
|---|--|--------|--------|
| 1 Stamskin Top, Xtreme, Valencia, Remix, Sabi | | 6 730 | 6 730 |
| 2 Tonus, Fame, Re-wool, Parkland, Raas, Mads Nørgaard | | 7 072 | 7 072 |
| 3 Steelcut, Steelcut Trio, Hallingdal, Morph, Harmony | | 7 287 | 7 287 |
| 4 Ultra, Sierra, Bizon | | 7 726 | 7 726 |
| 5 Triumph, Copenhagen, Silk | | 8 965 | 8 965 |
| 6 Elegance | | 10 827 | 10 827 |

Helklädd sits & rygg

Prisgrupp

| | | | |
|---|--|--|--------|
| 1 Stamskin Top, Xtreme, Valencia, Remix, Sabi | | | 7 634 |
| 2 Tonus, Fame, Re-wool, Parkland, Raas, Mads Nørgaard | | | 8 153 |
| 3 Steelcut, Steelcut Trio, Hallingdal, Morph, Harmony | | | 8 452 |
| 4 Ultra, Sierra, Bizon | | | 10 051 |
| 5 Triumph, Copenhagen, Silk | | | 12 744 |
| 6 Elegance | | | 17 196 |

KEVI 2062



KEVI 4-ben, stång

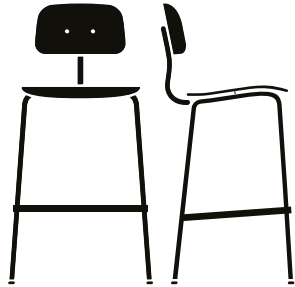

E2062

Ram

18 mm rör, polerad krom eller pulverlackerad svart.

Mått

H 108 x SH 76 x D 51 x B 55 cm

Material

Sits och ryggstöd i formpressad fanér.
Vid stapling ska stackskydd användas!

Certifikat och Testa

EN 16139

| Oklädd | Air | Fanér | Lasur |
|--------|-------|-------|-------|
| Oklädd | 4 163 | 5 036 | 5 036 |

Klädd innersida, sits*

Prisgrupp

| | | | |
|---|--|-------|-------|
| 1 Stamskin Top, Xtreme, Valencia, Remix, Sabi | | 6 047 | 6 047 |
| 2 Tonus, Fame, Re-wool, Parkland, Raas, Mads Nørgaard | | 6 236 | 6 236 |
| 3 Steelcut, Steelcut Trio, Hallingdal, Morph, Harmony | | 6 358 | 6 358 |
| 4 Ultra, Sierra, Bizon | | 6 670 | 6 670 |
| 5 Triumph, Copenhagen, Silk | | 7 414 | 7 414 |
| 6 Elegance | | 8 471 | 8 471 |

Helklädd sits

Prisgrupp

| | | | |
|---|--|-------|-------|
| 1 Stamskin Top, Xtreme, Valencia, Remix, Sabi | | 6 725 | 6 725 |
| 2 Tonus, Fame, Re-wool, Parkland, Raas, Mads Nørgaard | | 6 914 | 6 914 |
| 3 Steelcut, Steelcut Trio, Hallingdal, Morph, Harmony | | 7 037 | 7 037 |
| 4 Ultra, Sierra, Bizon | | 7 349 | 7 349 |
| 5 Triumph, Copenhagen, Silk | | 8 092 | 8 092 |
| 6 Elegance | | 9 149 | 9 149 |

Klädd innersida, sits & rygg*

Prisgrupp

| | | | |
|---|--|--------|--------|
| 1 Stamskin Top, Xtreme, Valencia, Remix, Sabi | | 6 730 | 6 730 |
| 2 Tonus, Fame, Re-wool, Parkland, Raas, Mads Nørgaard | | 7 072 | 7 072 |
| 3 Steelcut, Steelcut Trio, Hallingdal, Morph, Harmony | | 7 287 | 7 287 |
| 4 Ultra, Sierra, Bizon | | 7 726 | 7 726 |
| 5 Triumph, Copenhagen, Silk | | 8 965 | 8 965 |
| 6 Elegance | | 10 827 | 10 827 |

Helklädd

Prisgrupp

| | | | |
|---|--|--|--------|
| 1 Stamskin Top, Xtreme, Valencia, Remix, Sabi | | | 7 634 |
| 2 Tonus, Fame, Re-wool, Parkland, Raas, Mads Nørgaard | | | 8 153 |
| 3 Steelcut, Steelcut Trio, Hallingdal, Morph, Harmony | | | 8 452 |
| 4 Ultra, Sierra, Bizon | | | 10 051 |
| 5 Triumph, Copenhagen, Silk | | | 12 744 |
| 6 Elegance | | | 17 196 |

KEVI 2067

KEVI 4-ben, counter utan rygg

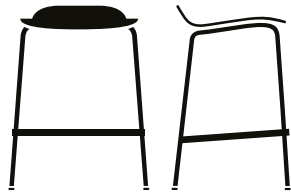

E2067

Ram

18 mm rör, polerad krom eller pulverlackerad svart.

Mått

H 71 x SH 66 x D 45,5 x B 54 cm

Material

Sits i formpressad fanér.

Certifikat och Testa

EN 16139

Oklädd

Oklädd

Fanér

3 147

Lasur

3 147

Klädd innersida, sits*

Prisgrupp

1 Stamskin Top, Xtreme, Valencia, Remix, Sabi

4 118

4 118

2 Tonus, Fame, Re-wool, Parkland, Raas, Mads Nørgaard

4 300

4 300

3 Steelcut, Steelcut Trio, Hallingdal, Morph, Harmony

4 417

4 417

4 Ultra, Sierra, Bizon

4 563

4 563

5 Triumph, Copenhagen, Silk

5 297

5 297

6 Elegance

6 126

6 126

Helklädd sits

Prisgrupp

1 Stamskin Top, Xtreme, Valencia, Remix, Sabi

5 080

5 080

2 Tonus, Fame, Re-wool, Parkland, Raas, Mads Nørgaard

5 578

5 578

3 Steelcut, Steelcut Trio, Hallingdal, Morph, Harmony

5 866

5 866

4 Ultra, Sierra, Bizon

7 404

7 404

5 Triumph, Copenhagen, Silk

9 993

9 993

6 Elegance

13 263

13 263

KEVI 2068

KEVI 4-ben, bar utan rygg

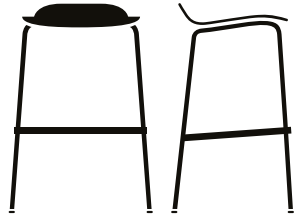

E2068

Ram

18 mm rör, polerad krom eller pulverlackerad svart

Mått

H 81 x SH 76 x D 47 x B 55 cm

Material

Sitsi formpressad fanér.

Certifikat och Testa

EN 16139

Oklädd

Oklädd

Fanér

3 147

Lasur

3 147

Klädd innersida, sits*

Prisgrupp

| | | |
|---|-------|-------|
| 1 Stamskin Top, Xtreme, Valencia, Remix, Sabi | 4 118 | 4 118 |
| 2 Tonus, Fame, Re-wool, Parkland, Raas, Mads Nørgaard | 4 300 | 4 300 |
| 3 Steelcut, Steelcut Trio, Hallingdal, Morph, Harmony | 4 417 | 4 417 |
| 4 Ultra, Sierra, Bizon | 4 563 | 4 563 |
| 5 Triumph, Copenhagen, Silk | 5 297 | 5 297 |
| 6 Elegance | 6 126 | 6 126 |

Helklädd sits

Prisgrupp

| | | |
|---|--------|--------|
| 1 Stamskin Top, Xtreme, Valencia, Remix, Sabi | 5 080 | 5 080 |
| 2 Tonus, Fame, Re-wool, Parkland, Raas, Mads Nørgaard | 5 578 | 5 578 |
| 3 Steelcut, Steelcut Trio, Hallingdal, Morph, Harmony | 5 866 | 5 866 |
| 4 Ultra, Sierra, Bizon | 7 404 | 7 404 |
| 5 Triumph, Copenhagen, Silk | 9 993 | 9 993 |
| 6 Elegance | 13 263 | 13 263 |

KEVI 2051

KEVI 4-ben, taburet



Oklädd

Fanér

Lasur

Oklädd

1.764

1.764



E2051

Ram

18 mm rör, polerad krom eller pulverlackerad svart.

Mått

SH 47 x D 33 x B 33 cm

Material

Sits i formpressad fanér.

Certifikat och Testa

EN 16139

KEVI 2052

KEVI 4-ben, barstol

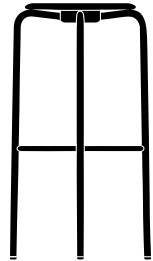

E2052

Ram

18 mm rör, polerad krom eller pulverlackerad svart.

Mått

SH 76 x D 37,5 x B 37,5 cm

Material

Sits i formpressad fanér.

Obs

Stapelbar under transport. Fotstöd monterat på plats av slutanvändaren med unbracho.

Certifikat och Testa

EN 16139

Oklädd

Fanér

Lasur

Oklädd

2 783

2 783

KEVI 2053

KEVI 4-ben, pall

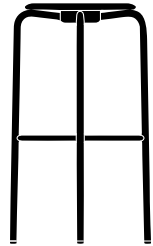

E2053

Ram

18 mm rör, polerad krom eller pulverlackerad svart.

Mått

SH 66 x D 37,5 x B 37,5 cm

Material

Sits i formpressad fanér.

OBS

Stapelbar under transport. Fotstöd monterat på plats av slutanvändaren med unbracho.

Certifikat och Testa

EN 16139

Oklädd

Oklädd

Fanér

2 783

Lasur

2 783

KEVI Ytor - Skäl och ram



Material

Kevi finns med hårda ytor i fanér, lasur (betsad ask) och plast.

Den här sidan innehåller en lista över Kevi-modeller med hårda ytor. Nästa sida visar prisgrupper och färgexempel på tyger och läder för de stoppade varianterna.

Fanér (lakeret)

Alla



Fanér OAK 300

Återvunnen PP

2060, 2061, 2062



PP Black 05A



PP Snow 38A



PP Juniper 138A



PP Oregano 139A



PP Camomille 159A

Lasur

Montana Colours

2051, 2052, 2053, 2060, 2061, 2062, 2063, 2067, 2068, 2070*



Lasur Black 05



Lasur Snow 38



Lasur Oyster 156



Lasur Rhubarb 151



Lasur Hokkaido 162



Lasur Azure 154



Lasur Pine 136



Lasur Shadow 147

Ramfärg

Montana Colours

2051, 2052, 2053, 2060, 2061, 2062, 2063, 2067, 2068, 2070*



Pulverlackerad Black 05



Pulverlackerad Snow 38



Pulverlackerad Oyster 156



Pulverlackerad Rhubarb 151



Pulverlackerad Hokkaido 162



Pulverlackerad Azure 154



Pulverlackerad Pine 136



Pulverlackerad Shadow 147

Ramfärg

Krom

2051, 2052, 2053, 2060, 2061, 2062, 2063, 2067, 2068



Krom Chrome 44C

Skal vid klädsel

För invändig klädsel är det endast möjligt att tapetsera på svart lasur skal och faner.

Tyg

De klädda Kevi-modellerna finns med vanlig klädsel eller den exklusiva helklädseln, där både sitskanten och ryggstödet baksida är klädd i valt material. Montana Furniture erbjuder ett brett utbud av tyger från kvalitetsmedvetna leverantörer, som Kvadrat och Gabriel.

Läder

Montana Furniture erbjuder läderklädsel från kvalitetsleverantörer som Sørensen Leather, Tärsjö och Nevotex.

Pigmenterat läder (dvs Ultra): Korrigerat läder som har fått en ytbehandling. Lädret är mycket slitstarkt och lätt att underhålla. Motstår fläckar och ger ett homogent utseende.

Anilinjäder (dvs. Elegance och Copenhagen): Tillverkad av de bästa råa hudarna. Den naturliga ytan har bevarats obehandlad för optimal komfort. Daglig användning ger lädret sin egen unika karaktär och personlighet.

För att se hela färgutbudet: besök leverantörernas egna hemsidor eller besök Montana Furnitures showroom i Köpenhamn för att se provmapparna.

Att begära andra färger än standardfärgerna på läder är möjligt vid användning av hela hudar.

Prisgrupp 1

TYG
STAMSKIN TOP
XTREME*
VALENCIA
REMIX*
SABI*

Prisgrupp 2

TYG
TRONUS*
FAME*
RE-WOOL*
PARKLAND
RAAS*
MADS NØRGAARD

Prisgrupp 3

TYG
STEELCUT*
STEELCUT TRIO*
HALLINGDAL*
MORPH*
HARMONY*

Prisgrupp 4

LÄDER
ULTRA (Black: 41599, Brandy: 41574)
SIERRA (Black: 1001, Cognac: 1003, Grey: 1007, Calvados: 1070, Stone: 1611)
BIZON (Black: 401)

Prisgrupp 5

LÄDER
TRIUMPH (Black: 43484)
COPENHAGEN (Black: 1100450, Cognac: 1100451)
SILK (Black: 842, Cognac: 250, Nougat: 258, Darkbrown: 329)

Prisgrupp 6

LÄDER
ELEGANCE (Black: 20198)

Obs: Prisgrupperna efter tyg, läder eller materialkvaliteter anpassas till varje produktlinje. Därför kan innehållet i dessa prisgrupper variera.

KEVI Uppradning / Exempel



KEVI 2060
med länkanordning



53 cm



55 cm

108 cm



110 cm

163 cm

KEVI Tillbehör & delar

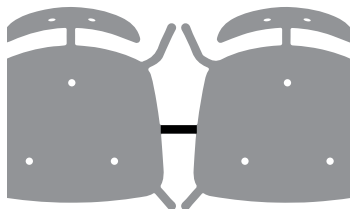

Länkanordning 201

1 st 521

KER11

Modell Kevi 2060.
Min beställning Ingen.
Material Polerad krom.



Staplingskydd 202

1 st 241

KER16

Modell Kevi 2060, 2061, 2062
Rekommenderas för alla stolar med och utan kopplingsfäste.
Min beställning Ingen.
Material Svart plast.

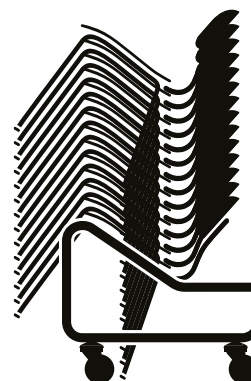

Trolley 2090

1 st 8 187

KE2090

Modell Kevi 2060, 2070
Mått H 109* x B 42 x D 75,5 cm.
Antal 20/16 Kevi stolar (ostoppade/klädda) eller 10 Kevi 2070
Material Pulverlackerad svart med 4 justerbara hjul.



Gliders med filt

KERFILT 4 st 98

Modell KEVI glider med filt, stålram

KER13 4 st 98

Modell KEVI glider med filt, träram

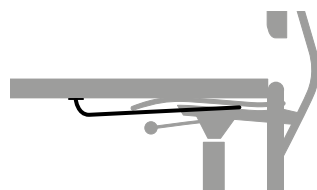

Stolsupphängning

För bordsbredd över 70 cm m. dubbelstolsupphängning

1 st 659

OPKE1

Modell Alla utom 2051, 2052, 2053.
Material Stål, polerad krom.

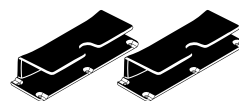

Stolsupphängning

1 set 140

OPKE

Modell Allt med undantag för taburetter
Material Svart plast



Glidere uden filt

KER24 4 st. 68

Modell KEVI glider utan filt, stålram

KER25 4 st. 68

Modell KEVI glider utan filt, träram



MARÉE



MARÉE Översikt



4-ben, stol

76

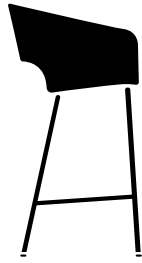

4-ben, counter

77



4-ben, bar

78



4-stjärnig bas

79



5-stjärnig bas med hjul

80



Ytor

82



Tillbehör & delar

84

MARÉE 401

MARÉE 4-ben, stol



MAR401

Ram

18 mm rör, polerad krom eller pulverlackerad.

Mått

H 77 × SH 46 × D 51 × B 55,5 cm

Material

Skal: 85 % återvunnen PP-plast och
15 % glasfiber

Certifikat och Testa

EU-Ecolabel (endast oklädd)
EN 16139

Oklädd

| | |
|-----------------------|-------|
| Oklädd | 2 430 |
| Utomhusversion MAROD1 | 2 915 |

Klädd innersida, sits

Prisgrupp

| | |
|---|-------|
| 1 Stamskin Top, Xtreme, Valencia, Remix, Sabi | 3 827 |
| 2 Tonus, Fame, Re-wool, Parkland, Raas, Mads Nørgaard | 3 916 |
| 3 Steelcut, Steelcut Trio, Hallingdal, Morph, Harmony | 4 003 |
| 4 Ultra, Sierra, Bizon | 4 350 |
| 5 Triumph, Copenhagen, Silk | 4 672 |
| 6 Elegance | 5 160 |

Klädd innersida, sits & rygg

Prisgrupp

| | |
|---|-------|
| 1 Stamskin Top, Xtreme, Valencia, Remix, Sabi | 5 172 |
| 2 Tonus, Fame, Re-wool, Parkland, Raas, Mads Nørgaard | 5 647 |
| 3 Steelcut, Steelcut Trio, Hallingdal, Morph, Harmony | 6 223 |
| 4 Ultra, Sierra, Bizon | 5 900 |
| 5 Triumph, Copenhagen, Silk | 7 525 |
| 6 Elegance | 9 962 |

Helklädd

Prisgrupp

| | |
|---|--------|
| 1 Stamskin Top, Xtreme, Valencia, Remix, Sabi | 5 958 |
| 2 Tonus, Fame, Re-wool, Parkland, Raas, Mads Nørgaard | 6 751 |
| 3 Steelcut, Steelcut Trio, Hallingdal, Morph, Harmony | 7 549 |
| 4 Ultra, Sierra, Bizon | 7 174 |
| 5 Triumph, Copenhagen, Silk | 9 856 |
| 6 Elegance | 13 942 |

Återvunnen PP
Montana Colours

MARÉE 402

MARÉE 4-ben, counter



Återvunnen PP
Montana Colours

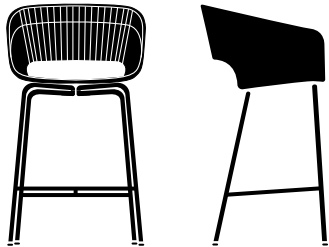

MAR402

Ram

18 mm rör, polerad krom eller pulverlackerad.

Mått

H 97 × SH 66 × D 51 × B 55,5 cm

Material

Skal: 85 % återvunnen PP-plast och
15 % glasfiber

Certifikat och Testa

EU-Ecolabel (endast oklädd)
EN 16139

Oklädd

| | |
|--------|-------|
| Oklädd | 3 017 |
|--------|-------|

Klädd innersida, sits

Prisgrupp

| | |
|---|-------|
| 1 Stamskin Top, Xtreme, Valencia, Remix, Sabi | 4 414 |
| 2 Tonus, Fame, Re-wool, Parkland, Raas, Mads Nørgaard | 4 503 |
| 3 Steelcut, Steelcut Trio, Hallingdal, Morph, Harmony | 4 590 |
| 4 Ultra, Sierra, Bizon | 4 937 |
| 5 Triumph, Copenhagen, Silk | 5 259 |
| 6 Elegance | 5 747 |

Klädd innersida, sits & rygg

Prisgrupp

| | |
|---|--------|
| 1 Stamskin Top, Xtreme, Valencia, Remix, Sabi | 5 759 |
| 2 Tonus, Fame, Re-wool, Parkland, Raas, Mads Nørgaard | 6 234 |
| 3 Steelcut, Steelcut Trio, Hallingdal, Morph, Harmony | 6 810 |
| 4 Ultra, Sierra, Bizon | 6 487 |
| 5 Triumph, Copenhagen, Silk | 8 112 |
| 6 Elegance | 10 549 |

Helklädd

Prisgrupp

| | |
|---|--------|
| 1 Stamskin Top, Xtreme, Valencia, Remix, Sabi | 6 545 |
| 2 Tonus, Fame, Re-wool, Parkland, Raas, Mads Nørgaard | 7 338 |
| 3 Steelcut, Steelcut Trio, Hallingdal, Morph, Harmony | 8 136 |
| 4 Ultra, Sierra, Bizon | 7 761 |
| 5 Triumph, Copenhagen, Silk | 10 443 |
| 6 Elegance | 14 529 |

MARÉE 403

MARÉE 4-ben, bar



Återvunnen PP
Montana Colours

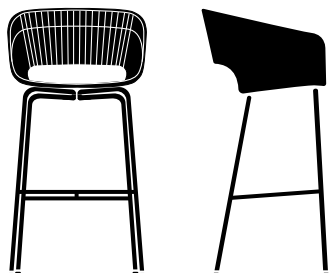

MAR403

Ram

18 mm rör, polerad krom eller pulverlackerad.

Mått

H 77 × SH 46 × D 51 × B 55,5 cm

Material

Skal: 85 % återvunnen PP-plast och
15 % glasfiber

Certifikat och Testa

EU-Ecolabel (endast oklädd)
EN 16139

Oklädd

| | |
|--------|-------|
| Oklädd | 3 065 |
|--------|-------|

Klädd innersida, sits

Prisgrupp

| | |
|---|-------|
| 1 Stamskin Top, Xtreme, Valencia, Remix, Sabi | 4 462 |
| 2 Tonus, Fame, Re-wool, Parkland, Raas, Mads Nørgaard | 4 549 |
| 3 Steelcut, Steelcut Trio, Hallingdal, Morph, Harmony | 4 637 |
| 4 Ultra, Sierra, Bizon | 4 984 |
| 5 Triumph, Copenhagen, Silk | 5 307 |
| 6 Elegance | 5 794 |

Klädd innersida, sits & rygg

Prisgrupp

| | |
|---|--------|
| 1 Stamskin Top, Xtreme, Valencia, Remix, Sabi | 5 805 |
| 2 Tonus, Fame, Re-wool, Parkland, Raas, Mads Nørgaard | 6 281 |
| 3 Steelcut, Steelcut Trio, Hallingdal, Morph, Harmony | 6 856 |
| 4 Ultra, Sierra, Bizon | 6 533 |
| 5 Triumph, Copenhagen, Silk | 8 156 |
| 6 Elegance | 10 596 |

Helklädd

Prisgrupp

| | |
|---|--------|
| 1 Stamskin Top, Xtreme, Valencia, Remix, Sabi | 6 593 |
| 2 Tonus, Fame, Re-wool, Parkland, Raas, Mads Nørgaard | 7 384 |
| 3 Steelcut, Steelcut Trio, Hallingdal, Morph, Harmony | 8 183 |
| 4 Ultra, Sierra, Bizon | 7 808 |
| 5 Triumph, Copenhagen, Silk | 10 490 |
| 6 Elegance | 14 575 |

MARÉE 404

MARÉE 4-star



Återvunnen PP
Montana Colours



MAR404

Ram

Pulverlackerad svart aluminiumfot

Mått

H 79,5 x SH 46,5 x D 50 x B 55,5 cm

Material

Skal: 85 % återvunnen PP-plast och
15 % glasfiber

Oklädd

| | |
|--------|-------|
| Oklädd | 4 397 |
|--------|-------|

Klädd innersida, sits

Prisgrupp

| | |
|---|-------|
| 1 Stamskin Top, Xtreme, Valencia, Remix, Sabi | 5 794 |
| 2 Tonus, Fame, Re-wool, Parkland, Raas, Mads Nørgaard | 5 881 |
| 3 Steelcut, Steelcut Trio, Hallingdal, Morph, Harmony | 5 970 |
| 4 Ultra, Sierra, Bizon | 6 316 |
| 5 Triumph, Copenhagen, Silk | 6 639 |
| 6 Elegance | 7 126 |

Klädd innersida, sits & rygg

Prisgrupp

| | |
|---|--------|
| 1 Stamskin Top, Xtreme, Valencia, Remix, Sabi | 7 139 |
| 2 Tonus, Fame, Re-wool, Parkland, Raas, Mads Nørgaard | 7 614 |
| 3 Steelcut, Steelcut Trio, Hallingdal, Morph, Harmony | 8 189 |
| 4 Ultra, Sierra, Bizon | 7 865 |
| 5 Triumph, Copenhagen, Silk | 9 492 |
| 6 Elegance | 11 928 |

Helklädd

Prisgrupp

| | |
|---|--------|
| 1 Stamskin Top, Xtreme, Valencia, Remix, Sabi | 7 925 |
| 2 Tonus, Fame, Re-wool, Parkland, Raas, Mads Nørgaard | 8 718 |
| 3 Steelcut, Steelcut Trio, Hallingdal, Morph, Harmony | 9 515 |
| 4 Ultra, Sierra, Bizon | 9 140 |
| 5 Triumph, Copenhagen, Silk | 11 822 |
| 6 Elegance | 15 909 |

MARÉE 405

MARÉE 5-star



Återvunnen PP
Montana Colours



MAR405

Ram

Pulverlackerad svart aluminiumfot

Mått

H 73-85 x SH 40-52 x D 48 x B 55,5 cm
x base Ø64 cm

Material

Skal: 85 % återvunnen PP-plast och
15 % glasfiber

Oklädd

| | |
|--------|-------|
| Oklädd | 4 637 |
|--------|-------|

Klädd innersida, sits

Prisgrupp

| | |
|---|-------|
| 1 Stamskin Top, Xtreme, Valencia, Remix, Sabi | 6 034 |
| 2 Tonus, Fame, Re-wool, Parkland, Raas, Mads Nørgaard | 6 123 |
| 3 Steelcut, Steelcut Trio, Hallingdal, Morph, Harmony | 6 210 |
| 4 Ultra, Sierra, Bizon | 6 557 |
| 5 Triumph, Copenhagen, Silk | 6 880 |
| 6 Elegance | 7 367 |

Klädd innersida, sits & rygg

Prisgrupp

| | |
|---|--------|
| 1 Stamskin Top, Xtreme, Valencia, Remix, Sabi | 7 379 |
| 2 Tonus, Fame, Re-wool, Parkland, Raas, Mads Nørgaard | 7 854 |
| 3 Steelcut, Steelcut Trio, Hallingdal, Morph, Harmony | 8 430 |
| 4 Ultra, Sierra, Bizon | 8 107 |
| 5 Triumph, Copenhagen, Silk | 9 732 |
| 6 Elegance | 12 169 |

Helklädd

Prisgrupp

| | |
|---|--------|
| 1 Stamskin Top, Xtreme, Valencia, Remix, Sabi | 8 166 |
| 2 Tonus, Fame, Re-wool, Parkland, Raas, Mads Nørgaard | 8 958 |
| 3 Steelcut, Steelcut Trio, Hallingdal, Morph, Harmony | 9 756 |
| 4 Ultra, Sierra, Bizon | 9 381 |
| 5 Triumph, Copenhagen, Silk | 12 063 |
| 6 Elegance | 16 149 |

MARÉE 406

MARÉE 5-star



Återvunnen PP
Montana Colours



MAR406

Ram

Ram av återvunnen PP-plast i Svart

Mått

H 73-85 x SH 40-52 x D 48 x B 55,5 cm
x base Ø70 cm

Material

Skal: 85 % återvunnen PP-plast och
15 % glasfiber

Certifikat och Testa

EN 16139

Oklädd

| | |
|--------|-------|
| Oklädd | 3 642 |
|--------|-------|

Klädd innersida, sits

Prisgrupp

| | |
|---|-------|
| 1 Stamskin Top, Xtreme, Valencia, Remix, Sabi | 4 865 |
| 2 Tonus, Fame, Re-wool, Parkland, Raas, Mads Nørgaard | 4 942 |
| 3 Steelcut, Steelcut Trio, Hallingdal, Morph, Harmony | 5 019 |
| 4 Ultra, Sierra, Bizon | 5 321 |
| 5 Triumph, Copenhagen, Silk | 5 605 |
| 6 Elegance | 6 030 |

Klädd innersida, sits & rygg

Prisgrupp

| | |
|---|--------|
| 1 Stamskin Top, Xtreme, Valencia, Remix, Sabi | 6 041 |
| 2 Tonus, Fame, Re-wool, Parkland, Raas, Mads Nørgaard | 6 457 |
| 3 Steelcut, Steelcut Trio, Hallingdal, Morph, Harmony | 6 961 |
| 4 Ultra, Sierra, Bizon | 6 677 |
| 5 Triumph, Copenhagen, Silk | 8 101 |
| 6 Elegance | 10 232 |

Helklädd

Prisgrupp

| | |
|---|--------|
| 1 Stamskin Top, Xtreme, Valencia, Remix, Sabi | 6 728 |
| 2 Tonus, Fame, Re-wool, Parkland, Raas, Mads Nørgaard | 7 422 |
| 3 Steelcut, Steelcut Trio, Hallingdal, Morph, Harmony | 8 121 |
| 4 Ultra, Sierra, Bizon | 7 792 |
| 5 Triumph, Copenhagen, Silk | 10 139 |
| 6 Elegance | 13 714 |

MARÉE Ytor - Skäl och ram

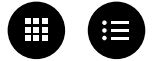

Materialer

Varje Marée-modell har många möjligheter att designa en unik stol i färger och material, som passar ett specifikt behov.

Nästa sida visar prisgrupper och färgexempel på tyger och läder för de stoppade varianterna.

Återvunnen PP

Alla



PP Oat 158P



PP Mushroom 137P

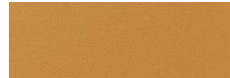

PP Amber 142P



PP Beetroot 165P

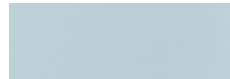

PP Flint 148P



PP Parsley 152P



PP Anthracite 04P

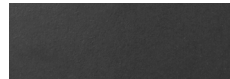

PP Black 05P

Pulverlackerad ram

Alla



Pulverlackerad Oat 158



Pulverlackerad Mushroom 137

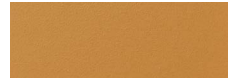

Pulverlackerad Amber 142



Pulverlackerad Beetroot 165

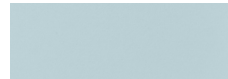

Pulverlackerad Flint 148



Pulverlackerad Parsley 152



Pulverlackerad Anthracite 04

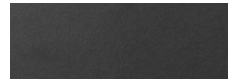

Pulverlackerad Black 05

Krom ram

Alla



Krom Chrome 44C



Tekstiler

Alla Marée-modeller kan konfigureras med sitsklädsel, frontklädsel eller helklädsel.. Montana Furniture erbjuder ett brett sortiment av tyger från kvalitetsmedvetna leverantörer som Kvadrat och Gabriel.

Läder

Montana Furniture tilbyder læderpolstring af højeste kvalitet bl.a. fra Sørensen Læder och Nevotex.

Pigmenteret læder (fx Ultra): Pigmenteret læder har fået en overfladebehandling. Læderet er slidstærkt och nemt at vedligeholde. Modstår pletter och giver et ensartet udtryk.

Anilin læder (fx Elegance och Copenhagen): Fremstillet af de bedste råhuder. Den naturlige overfladestruktur er bevaret, hvilket giver optimal siddekomfort. Daglig brug giver læderet sin helt egen karakter.

For at se hele udvalget: Besøg leverandø-

rernes hjemmeside eller kig forbi Montana Furnitures showroom i København och få rådgivning om farve- och materialevalg.

Ønskes der en anden farve end standard farverne på læder er dette muligt ved forespørgsel och brug af hele huder.

Prisgrupp 1

TYG
STAMSKIN TOP
XTREME*
VALENCIA
REMIX*
SABI*

Prisgrupp 2

TYG
TONUS*
FAME*
RE-WOOL*
PARKLAND
RAAS*
MADS NØRGAARD

Prisgrupp 3

TYG
STEELCUT*
STEELCUT TRIO*
HALLINGDAL*
MORPH*
HARMONY*

Prisgrupp 4

LÄDER
ULTRA (Black: 41599, Brandy: 41574)
SIERRA (Black: 1001, Cognac: 1003, Grey: 1007,
Calvados: 1070, Stone: 1611)
BIZON (Black: 401)

Prisgrupp 5

LÄDER
TRIUMPH (Black: 43484)
COPENHAGEN (Black: 1100450, Cognac: 1100451)
SILK (Black: 842, Cognac: 250, Nougat: 258,
Darkbrown: 329)

Prisgrupp 6

LÄDER
ELEGANCE (Black: 20198)

Bemærk: Prisgrupper er opdelt med de stof-, læder- eller materialekvaliteter, der fremhæver det enkelte møbel bedst muligt. Derfor kan indholdet af disse Prisgrupper variere de forskellige produktserier imellem.



MARÉE Tillbehör & delar

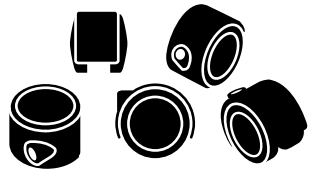

Dubbelhjul med bromsar, mjuka mönster för hårda golv

Set med 5 461

CC01

Modell Standard för A & B höjder

Materiale Svart plast



Gliders med filt

Set med 4 98

KER13

Modell 4-bent ram, trä

Antal 4 st.



JOINT Stol

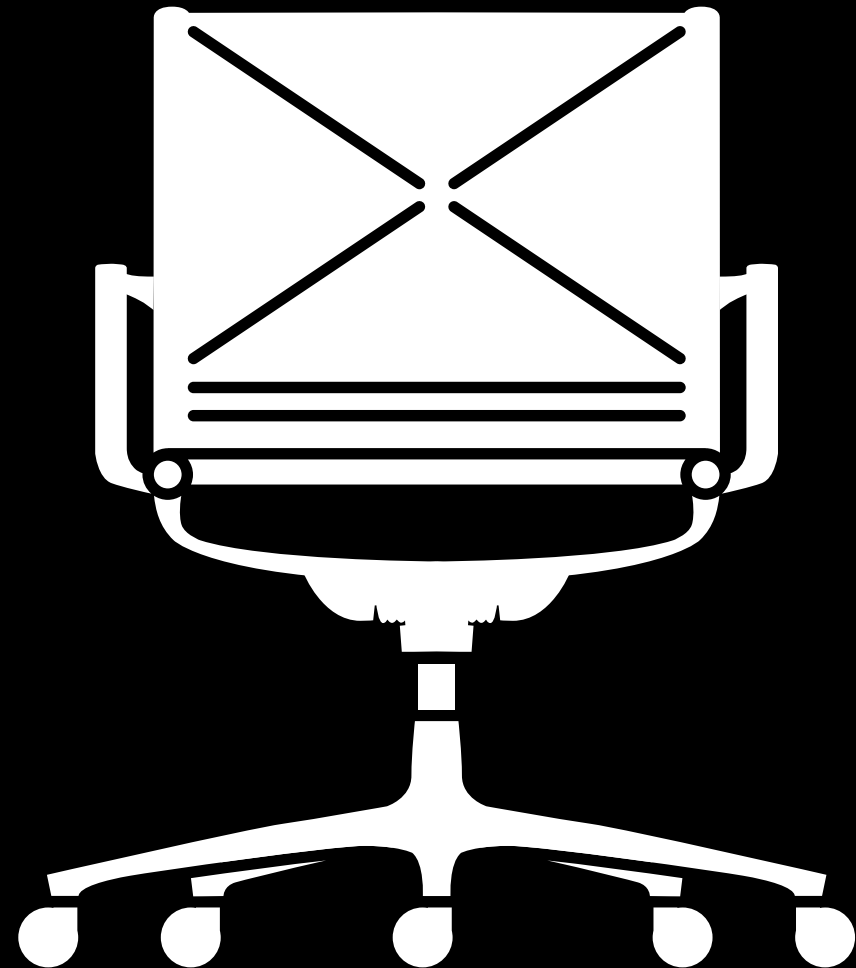

JOINT Översikt



5-stjärnig bas med hjul 87



Ytor 88



Tillbehör & delar 89

JOINT 1211

JOINT 5-star



J1211

Ram

5-stjärnig bas i polerad aluminium med armstöd.

Mått

H 86-93 x SH 45-50 x D 69 x B 69 cm

Egenskaber

Höjdjustering

Lutningsarmstöd

360° rotation

Utrustad med dubbelhjul aluminiumkåpor, mjuka mönster för hårda golv (utan bromsar)

Nätväv

| | |
|-------|--------|
| Svart | 14 811 |
|-------|--------|

Klädd insida och bak i nätväv

Prisgrupp

| | |
|---|--------|
| 1 Remix, Sabi | 18 120 |
| 2 Tonus, Fame, Re-wool, Parkland, Raas | 18 608 |
| 3 Steelcut, Steelcut Trio, Hallingdal, Morph, Harmony | 19 029 |
| 4 Ultra, Sierra, Bizon | 19 810 |
| 5 Triumph, Copenhagen, Silk | 20 836 |
| 6 Elegance | 27 704 |

Helklädd

Prisgrupp

| | |
|---|--------|
| 1 Remix, Sabi | 19 548 |
| 2 Tonus, Fame, Re-wool, Parkland, Raas | 20 348 |
| 3 Steelcut, Steelcut Trio, Hallingdal, Morph, Harmony | 21 056 |
| 4 Ultra, Sierra, Bizon | 23 022 |
| 5 Triumph, Copenhagen, Silk | 24 762 |
| 6 Elegance | 36 734 |



Tyg

Montana Furniture erbjuder ett brett utbud av tyger från kvalitetsmedvetna leverantörer som Kvadrat och Gabriel. JOINT-serien finns även i nätväv från italienska Serge Ferrari.

Läder

Montana Furniture erbjuder läderklädsel från kvalitetsleverantörer som Sørensen Leather & Nevotex.

Anilinläder (dvs Elegance och Copenhagen): Tillverkad av de bästa råa hudarna. Den naturliga ytan har bevarats obehandlad för optimal komfort. Daglig användning ger lädret sin egen unika karaktär och personlighet.

För att se hela färgutbudet: besök leverantörernas egna hemsidor eller besök Montana Furniture showroom i Köpenhamn för att se provmapparna.

Att begära andra färger än standardfärgerna på läder är möjligt vid användning av hela hudar.

Obs: Prisgrupperna efter tyg, läder eller materialkvaliteter anpassas till varje produktlinje. Därför kan innehållet i dessa prisgrupper variera.

Prisgrupp 1

TYG
REMIX*
SABI*

Prisgrupp 2

TYG
TONUS*
FAME*
RE-WOOL*
PARKLAND
RAAS*

Prisgrupp 3

TYG
STEELCUT*
STEELCUT TRIO*
HALLINGDAL*
MORPH*
HARMONY*

Prisgrupp 4

LÄDER
ULTRA (Black: 41599, Brandy: 41574)
SIERRA (Black: 1001, Cognac: 1003, Grey: 1007,
Calvados: 1070, Stone: 1611)
BIZON (Black: 401)

Prisgrupp 5

LÄDER
TRIUMPH (Black: 43484)
COPENHAGEN (Black: 1100450, Cognac: 1100451)
SILK (Black: 842, Cognac: 250, Nougat: 258,
Darkbrown: 329)

Prisgrupp 6

LÄDER
ELEGANCE (Black: 20198)

Sadelgjordsväv

SVART

JOINT Tillbehör & delar

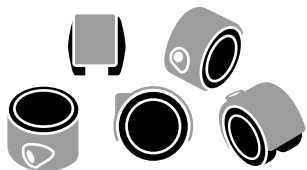

Dubbelhjul aluminiumkåpor, mjuka mönster för hårda golv (utan bromsar)

Set med 5 923

JR1
Modell Joint 1211
Materiale Svart plast med handpolerade aluminiumkåpor.



Gaspatron

1 st 597

JR2
Modell Joint 1211
Material Polerad aluminium



SZENE

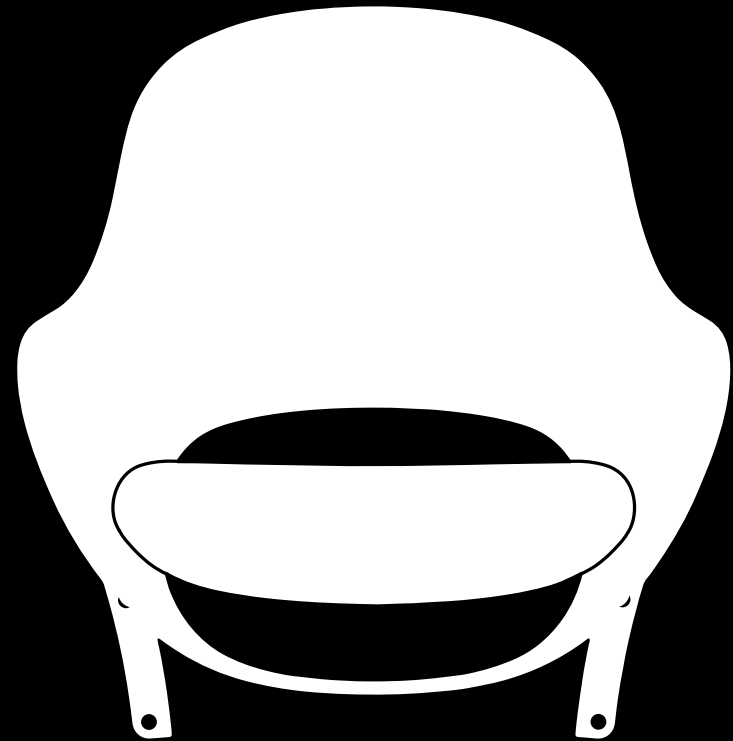

SZENE Översikt



SZENE 301

92



SZENE 311

93



Ytor

94



Tillbehör & delar

95

SZENE 301

SZENE Auditorium

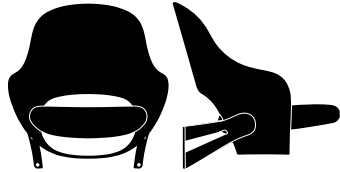

SZ301

Ram

Väggmonteringsfäste pulverlackerad svart.

Mått

H 56 x B 58 x D 43-61 cm

Material

Skal i formpressad faner.

Sits i formgjutet skum.

Klädd sits

Prisgrupp

| | Fanér Ek | Lasur Svart |
|---|-------------|----------------|
| 1 Stamskin Top, Xtreme, Valencia, Remix, Sabi | 12 171 | 12 628 |
| 2 Tonus, Fame, Re-wool, Parkland, Raas | 12 341 | 12 800 |
| 3 Steelcut, Steelcut Trio, Hallingdal, Morph, Harmony | 12 515 | 12 974 |
| 4 Ultra, Sierra, Bizon | 12 300 | 12 759 |
| 5 Triumph, Copenhagen, Silk | 12 899 | 13 362 |

Klädd insida

Prisgrupp

| | | |
|---|--------|--------|
| 1 Stamskin Top, Xtreme, Valencia, Remix, Sabi | 15 897 | 15 971 |
| 2 Tonus, Fame, Re-wool, Parkland, Raas | 16 558 | 16 558 |
| 3 Steelcut, Steelcut Trio, Hallingdal, Morph, Harmony | 17 218 | 17 218 |
| 4 Ultra, Sierra, Bizon | 17 670 | 17 670 |
| 5 Triumph, Copenhagen, Silk | 25 676 | 25 676 |

Helklädd

Prisgrupp

| | | |
|---|--------|--|
| 1 Stamskin Top, Xtreme, Valencia, Remix, Sabi | 16 395 | |
| 2 Tonus, Fame, Re-wool, Parkland, Raas | 17 150 | |
| 3 Steelcut, Steelcut Trio, Hallingdal, Morph, Harmony | 17 905 | |
| 4 Ultra, Sierra, Bizon | 18 205 | |
| 5 Triumph, Copenhagen, Silk | 24 185 | |

SZENE 311

SZENE Cantilever

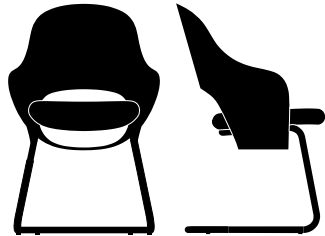

SZ311

Ram

25 mm rör, pulverlackerad i svart.

Mått

H 88 x SH 47,6 x D 58 x B 58 cm

Material

Skal i formpressad faner.

Sits i formgjutet skum.

Klädd sits

Prisgrupp

| | Fanér Ek | Lasur Svart |
|---|-------------|----------------|
| 1 Stamskin Top, Xtreme, Valencia, Remix, Sabi | 9 514 | 9 972 |
| 2 Tonus, Fame, Re-wool, Parkland, Raas | 9 720 | 10 146 |
| 3 Steelcut, Steelcut Trio, Hallingdal, Morph, Harmony | 9 859 | 10 316 |
| 4 Ultra, Sierra, Bizon | 9 992 | 10 098 |
| 5 Triumph, Copenhagen, Silk | 12 738 | 12 738 |

Klädd insida

Prisgrupp

| | | |
|---|--------|--------|
| 1 Stamskin Top, Xtreme, Valencia, Remix, Sabi | 13 242 | 13 699 |
| 2 Tonus, Fame, Re-wool, Parkland, Raas | 13 902 | 14 359 |
| 3 Steelcut, Steelcut Trio, Hallingdal, Morph, Harmony | 14 564 | 15 021 |
| 4 Ultra, Sierra, Bizon | 15 035 | 15 035 |
| 5 Triumph, Copenhagen, Silk | 21 497 | 21 497 |

Helklädd

Prisgrupp

| | | |
|---|--------|--|
| 1 Stamskin Top, Xtreme, Valencia, Remix, Sabi | 13 738 | |
| 2 Tonus, Fame, Re-wool, Parkland, Raas | 14 493 | |
| 3 Steelcut, Steelcut Trio, Hallingdal, Morph, Harmony | 15 248 | |
| 4 Ultra, Sierra, Bizon | 15 703 | |
| 5 Triumph, Copenhagen, Silk | 22 453 | |

SZENE Klädsel



Montana erbjuder Szene-modellerna många möjligheter att designa en unik stol i färger och material för att passa det specifika behovet.

Alla Szene-modeller kan konfigureras med sitsklädsel, invändig klädsel, helklädsel.

Tyg

Montana Furniture erbjuder ett brett utbud av tyger från kvalitetsmedvetna leverantörer som Kvadrat och Gabriel.

Läder

Montana Furniture erbjuder läderklädsel från kvalitetsleverantörer som Sorensen Leather eller Nevotex.

Pigmenterat läder (dvs Ultra): Korrigerat läder som har fått en ytbehandling. Lädret är mycket slitstarkt och lätt att underhålla. Motstår fläckar och ger ett homogent utseende.

Anilinläder (dvs Copenhagen): Tillverkad av de bästa råa hudarna. Den naturliga ytan har bevarats obehandlad för optimal komfort. Daglig användning ger lädret sin egen unika karaktär och personlighet.

För att se hela färgutbudet: besök leverantörernas egna hemsidor eller besök Montana Furnitures showroom i Köpenhamn för att se provmapparna.

Att begära andra färger än standardfärgerna på läder är möjligt vid användning av hela hudar.

Prisgrupp 1

TYG
STAMSKIN TOP
XTREME*
VALENCIA
REMIX*
SABI*

Prisgrupp 2

TYG
TONUS*
FAME*
RE-WOOL*
PARKLAND
RAAS*

Prisgrupp 3

TYG
STEELCUT*
STEELCUT TRIO*
HALLINGDAL*
MORPH*
HARMONY*

Prisgrupp 4

LÆDER
ULTRA (Black: 41599, Brandy: 41574)
SIERRA (Black: 1001, Cognac: 1003, Grey: 1007,
Calvados: 1070, Stone: 1611)
BIZON (Black: 401)

Prisgrupp 5

LÄDER
TRIUMPH (Black: 43484)
COPENHAGEN (Black: 1100450, Cognac: 1100451)
SILK (Black: 842, Cognac: 250, Nougat: 258,
Darkbrown: 329)



SZENE Tillbehör & delar

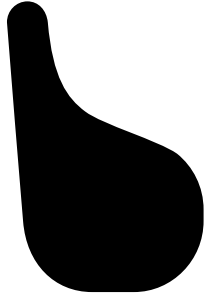

Szene skriveplade

Auditorium

| | |
|------|-------|
| 1 st | 3 229 |
|------|-------|

Modell Szene skriveplade
auditorium

Mått H 42 x B 26,5 cm

Material Fanér Eg och Lasur sort



PANTON ONE

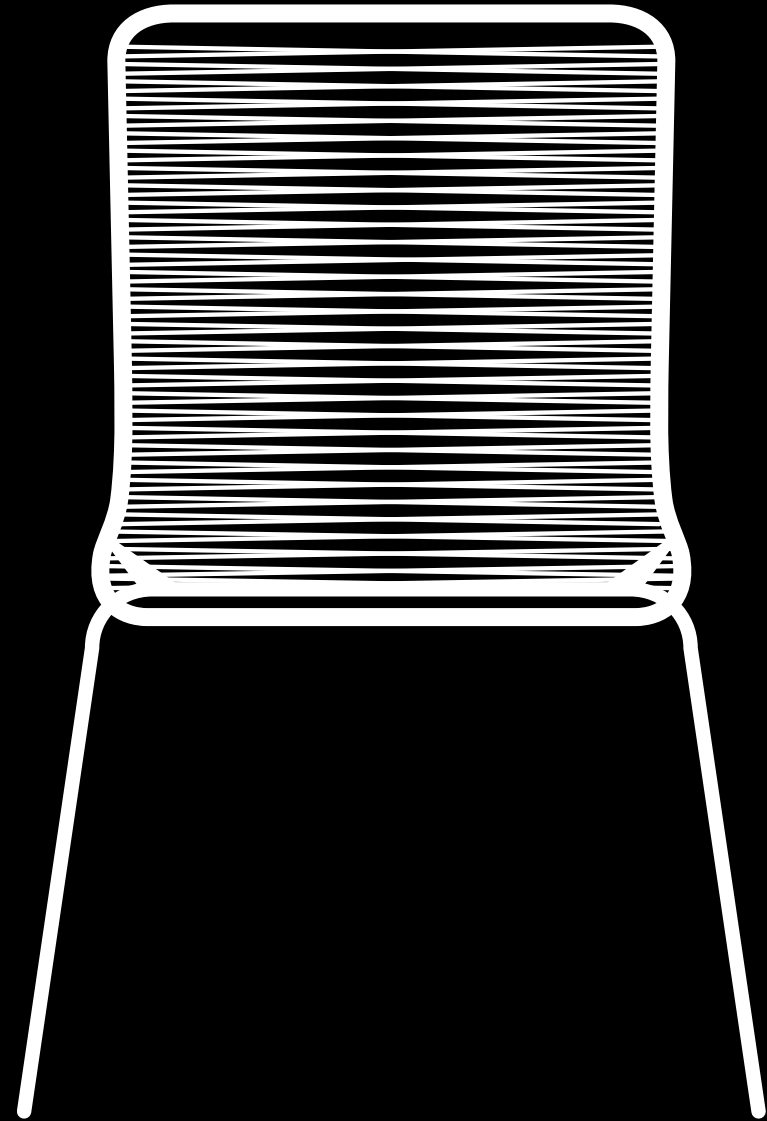

Panton One Översikt

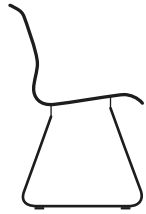

Mede

98

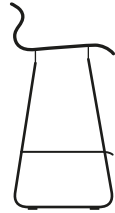

Counter

99



Bar

100



Lounge

101



Ytor

102



Tillbehör & delar

103

PANTON ONE

Panton One

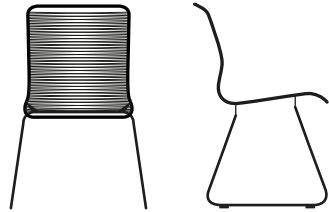

VPTI

Ram

Rostfritt stål, Ø13 mm, krom och pulverlakeret.

Strängfärger

Panton One-stolarnas sits handflätas av snören i polyuretan med en nylonkärna eller i pappersflätning.

Mått

H 87 x SH 49 x D 55 x B 54 cm

Utomhus

Med stativ i rostfritt stål och snören i polyuretan kan stolarna användas både inom- och utomhus.

Certifikat och Testa

EU-Ecolabel (endast polyuretansladd)
EN 15373

| Ram | Snör | Snör, papper |
|----------------|-------|-----------------|
| Lackat | 3 327 | 3 625 |
| Rostfritt stål | 3 974 | 4 271 |
| Krom | 3 715 | 4 012 |

PANTON ONE

Panton One counter

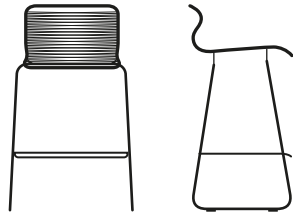

VPTKIT

Ram

Rostfritt stål, Ø13 mm, krom och pulverlakeret.

Strängfärger

Panton One-stolarnas sits handflätas av snören i polyuretan med en nylonkärna eller i pappersflätning.

Mått

H 83 x SH 65 x D 44 x B 50 cm

Utomhus

Med stativ i rostfritt stål och snören i polyuretan kan stolarna användas både inom- och utomhus.

Certifikat och Testa

EU-Ecolabel (endast polyuretansladd)
EN 15373

| Ram | Snör | Snör, papper |
|----------------|-------|-----------------|
| Lackat | 3 921 | 4 195 |
| Rostfritt stål | 4 679 | 4 953 |
| Krom | 4 460 | 4 734 |

PANTON ONE

Panton One, bar

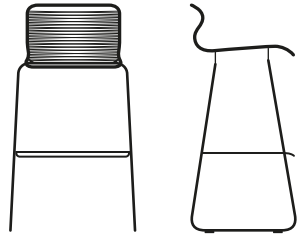

VPTB

Ram

Rostfritt stål, Ø13 mm, krom och pulverlakeret.

Strängfärger

Panton One-stolarnas sits handflätas av snören i polyuretan med en nylonkärna eller i pappersflätning.

Mått

H 94 x SH 76 x D 44 x B 51 cm

Utomhus

Med stativ i rostfritt stål och snören i polyuretan kan stolarna användas både inom- och utomhus.

Certifikat och Testa

EU-Ecolabel (endast polyuretansladd)
EN 15373

| Ram | Snör | Snör, papper |
|----------------|-------|-----------------|
| Lackat | 3 998 | 4 271 |
| Rostfritt stål | 4 771 | 5 047 |
| Krom | 4 551 | 4 827 |

PANTON ONE VPTL



Panton One, lounge

Snör

Ram

Lackat

5 077

Rostfritt stål

5 519

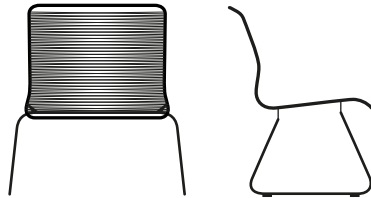

VPTL

Ram

Rostfritt stål, Ø14 mm och pulverlakeret.

Strängfärger

Panton One-stolarnas sits handflätas av snören i polyuretan med en nylonkärna.

Mått

H 78 x SH 40 x D 59 x B 76 cm

Utomhus

Med stativ i rostfritt stål och snören i polyuretan kan stolarna användas både inom- och utomhus.

Certifikat och Testa

EU-Ecolabel (endast polyuretansladd)
EN 15373

PANTON ONE Ytor



Material

Panton One-stolarnas sits handflätas av snören i polyuretan med en nylonkärna och det finns 8 olika färger att välja mellan eller i pappersflätning i 2 färger.

Ytstrukturen på snörena kan variera. Snörena i polyuretan är UV-skyddade, dock med förbehåll för att missfärgning kan uppstå efter en längre tids påverkan av direkt solljus.

Med stativ i rostfritt stål och snören i polyuretan kan stolarna användas både inom- och utomhus. Lackerat stativ, kromstativ och pappersflätning passar inte att använda utomhus.

Stolarna har glidskor i plast och möbeltassar medföljer.

Rostfritt stål ram



Stål 99 Stainless Steel

Pulverlackerad ram



Pulverlackerad 15 Beige



Pulverlackerad 08 Silk Grey



Pulverlackerad 07 Black Red



Pulverlackerad 05 Black

Krom ram VPTI, VPTB, VPTKIT



Krom 43 Chrome

Strängfärger polyurethan

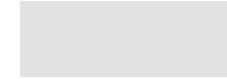

Polyurethan 603 Duke



Polyurethan 604 Holmes



Polyurethan 605 Clark



Polyurethan 606 Vincent



Polyurethan 607 Carmen



Polyurethan 608 Marylinn



Polyurethan 609 Marcel



Polyurethan 610 Scarlett

Snörfärg Pappersflätning VPTI, VPTB, VPTKIT



Papper 601 Paper Nature

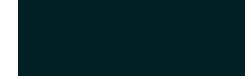

Papper 602 Paper Black

PANTON ONE® Tillbehör & delar



Möbeltassar VPSHOE

Plastskor inkl. filt för limning

Lösa 4 st 114

VPSHOE

Material Plast + filt



Självhäftande filtkuddar VPFILT

Filtskor används till trägolv och andra släta golvytor.

4 st 73

VPFILT

Material Filt

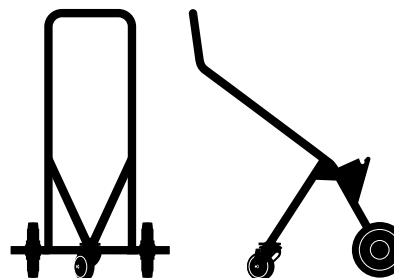

Trolley VPVOGN

1 st 5 914

VPVOGN

Mått H 97,5 x B 57 x D 78,5 cm

Antal 10 Panton One stola.

Material Lackat stål



PANTONOVA

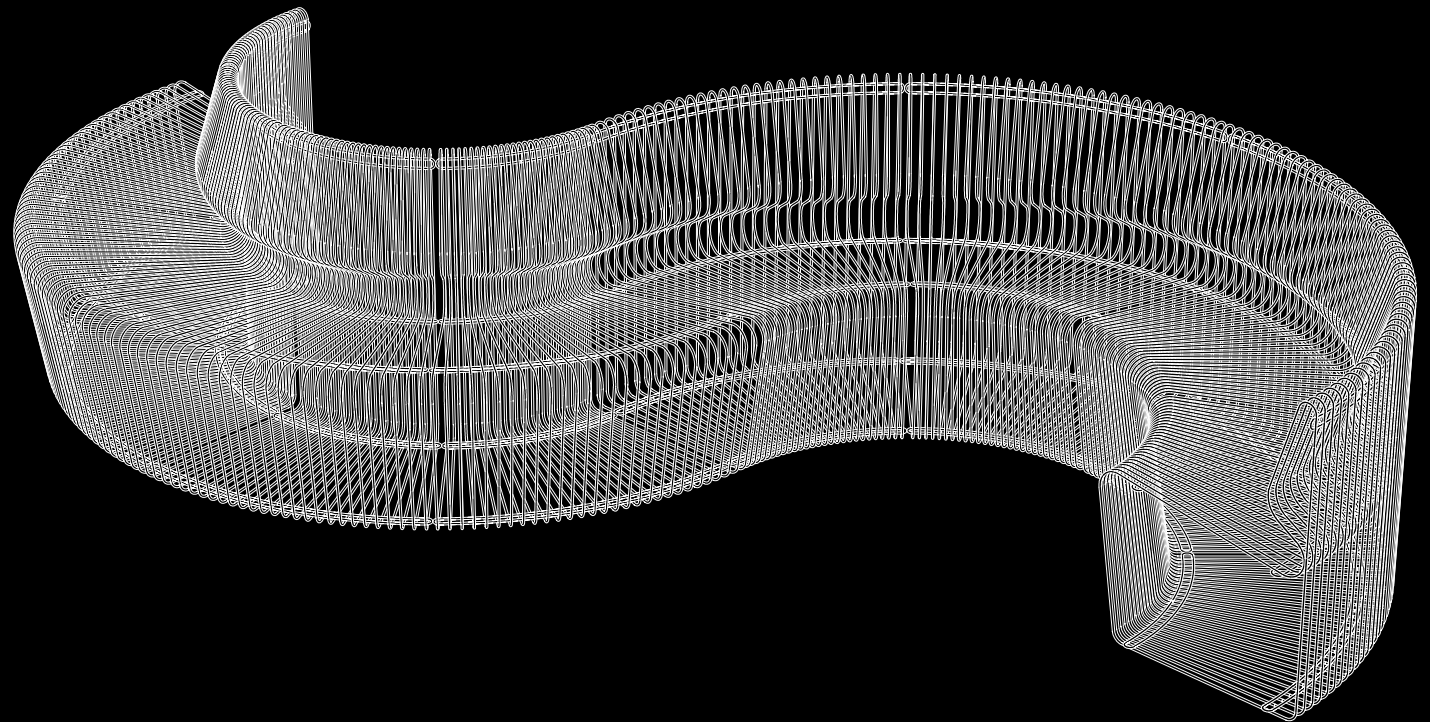

PANTONOVA Översikt

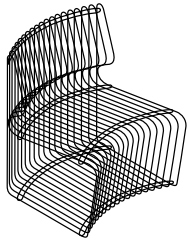

Linear 105RS

106

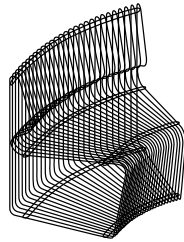

Concave 106RS

107

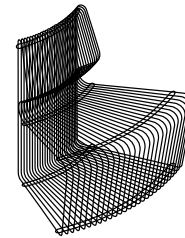

Convex 107RS

108



Ytor

109

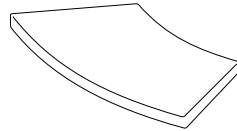

Tillbehör & delar

110

PANTONOVA



PANTONOVA Linear

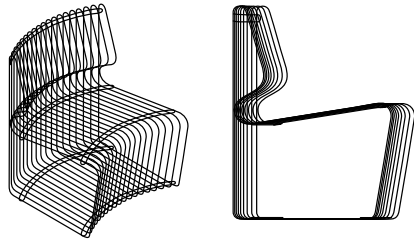

105RS

Stativ

Pantonova är gjord i 5 mm tråd och finns i krom, pulverlackerad eller rostfritt stål för utomhusbruk. Stolen finns i tre varianter: en rak, en konkav och en konvex som kan sammanfogas till olika formationer med hjälp av monteringsbeslag och monteringsclips. Stolarna är monterade med plastfötter.

Mått

H 73 x SH 40 x D 62 x B 55 cm

Dynor

Dynor kan köpas till.

Certifikat och Testa

EU Ecolabel

EN 1022

EN 16139

Material

| | |
|---------|--------|
| Lak | 10 614 |
| Krom | 14 596 |
| Utomhus | 11 943 |

Linear dynor
Panseatlin

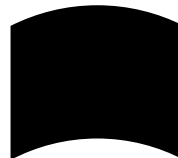

PANTONOVA



PANTONOVA Concave

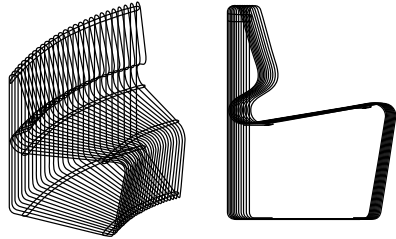

106RS

Stativ

Pantonova är gjord i 5 mm tråd och finns i krom, pulverlackerad eller rostfritt stål för utomhusbruk. Stolen finns i tre varianter: en rak, en konkav och en konvex som kan sammanfogas till olika formationer med hjälp av monteringsbeslag och monteringsclips. Stolarna är monterade med plastfötter.

Mått

H 73 x SH 40 x D 58 x B 79 cm

Dynor

Dynor kan köpas till.

Certifikat och Testa

EU Ecolabel

EN 1022

EN 16139

Material

| | |
|---------|--------|
| Lak | 10 614 |
| Krom | 14 596 |
| Utomhus | 11 943 |

Concave dynor
Panseatcav



PANTONOVA



PANTONOVA Convex

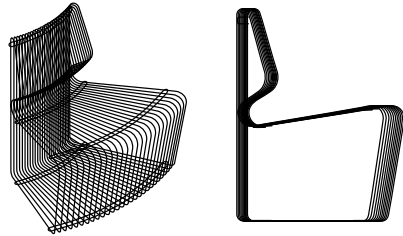

107RS

Stativ

Pantonova är gjord i 5 mm tråd och finns i krom, pulverlackerad eller rostfritt stål för utomhusbruk. Stolen finns i tre varianter: en rak, en konkav och en konvex som kan sammanfogas till olika formationer med hjälp av monteringsbeslag och monteringsclips. Stolarna är monterade med plastfötter.

Mått

H 73 x SH 40 x D 58 x B 77 cm

Dynor

Dynor kan köpas till.

Certifikat och Testa

EU Ecolabel

EN 1022

EN 16139

Material

| | |
|---------|--------|
| Lak | 10 614 |
| Krom | 14 596 |
| Utomhus | 11 943 |

Convex dynor
Panseatvex

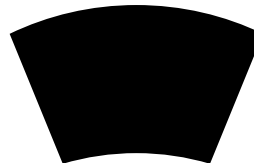

PANTONOVA Ytor



Material

Stativ

Pantonova är gjord i 5 mm tråd och finns i krom, pulverlackerad Black Red eller rostfritt stål för utomhusbruk. Stolen finns i tre varianter: en rak, en konkav och en konvex som kan sammanfogas till olika formationer med hjälp av monteringsbeslag och monteringsclips. Stolarna är monterade med plastfötter.

Dynor

Dynor kan köpas till i tygerna Harald och Hallingdal 65 från Kvadrat och Ultra läder från Sørensens Leather. Dynorna är 3,5 cm tjocka och finns i 8 utvalda färger.

Stativ



Krom 43 Chrome



Stål 99 Stainless Steel



Pulverlackerad 07 Black Red

Dynor

Tyg



823 Velvet Sky,
Harald

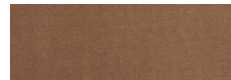

343 Velvet Camel,
Harald



382 Velvet Aubergine,
Harald



103 Woven Shell,
Hallingdal 65

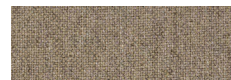

227 Woven Sand,
Hallingdal 65



190 Woven Black,
Hallingdal 65

Dynor

Läder



41574 Leather Cognac,
Ultra, Sørensens



41599 Leather Black,
Ultra, Sørensens

PANTONOVA Tillbehör & delar

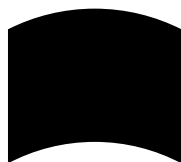

Linear dynor

PANSEATLIN

Materiale

| | |
|---------------|-------|
| Harald | 2 667 |
| Hallingdal 65 | 2 794 |
| Läder | 3 301 |



Concave dynor

PANSEATCAV

Material

| | |
|---------------|-------|
| Harald | 2 667 |
| Hallingdal 65 | 2 794 |
| Läder | 3 301 |

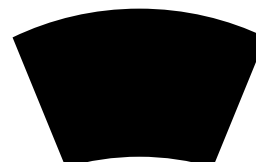

Convex dynor

PANSEATVEX

Material

| | |
|---------------|-------|
| Harald | 2 667 |
| Hallingdal 65 | 2 794 |
| Läder | 3 301 |



Verktyg

| | |
|------|-----|
| 1 st | 134 |
|------|-----|

PATOO

Materiale Metal



Monteringsbeslag

| | |
|------|-----|
| 1 st | 498 |
|------|-----|

PANBRA

Materiale Metal

AVENY-T

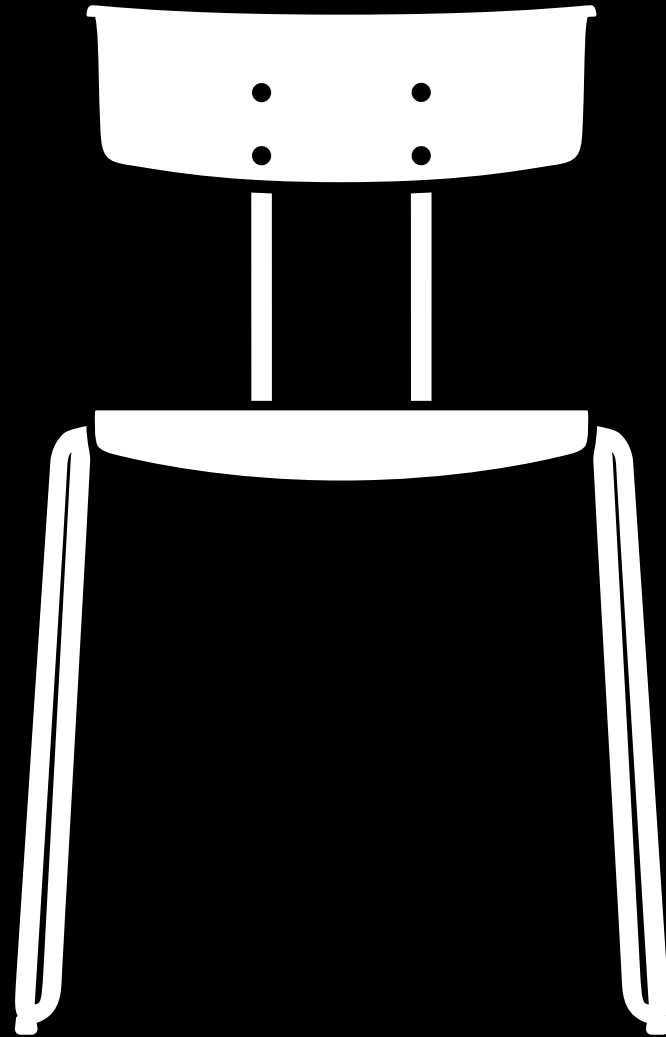

AVENY-T Översikt

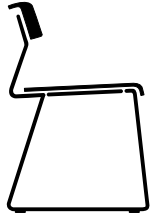

Stol

113



Ytor

114

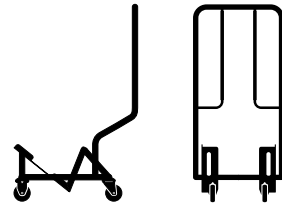

Tillbehör & delar

115

Oklädd

Oklädd

3 246

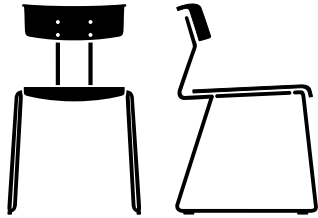

AVENY

Ram

Ramen är svart pulverlackerad stål Ø11 mm.

Mått

H 77,5 x SH 46,5 x D 52,5 x B 48,5 cm

Material

Sits och rygg är gjorda av 100 % återvunnen plast. Plast typ PEHD (polyetylen high density)

Stolen är endast för inomhusbruk.

AVENY-T Ytor

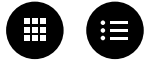

Material

Sits och rygg är gjorda av 100 % återvunnen plast. Plast typ PEHD (polyetylen high density)

Stolen är endast för inomhusbruk.

Sits & rygg



Circular Multicolor 990

Ram



Black 05

AVENY-T Tillbehör & delar



Glider med filt

Plastskor inkl. filt för limning

Lösa 4 st 73

ATFILT

Material Plast + filt

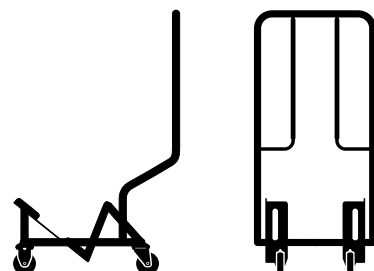

Trolley

1 st 8 359

ATTROL

Modell Aveny-T stolar
Mått H 152* x B 70 x D 94 cm
Antal 20 st Aveny-T
Material Pulverlackerad svart med två fast och två flyttbara hjul.

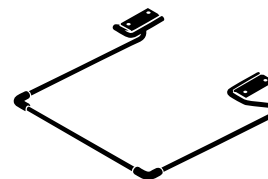

Stolfjädring 185

4 Ben och slädbas

1 st 416

CH185

Modell Kan användas under runda Moser, Appetit och Foldit bord
Mått 35 x 7 x 34 cm
Material Stål.



KEVI Bord

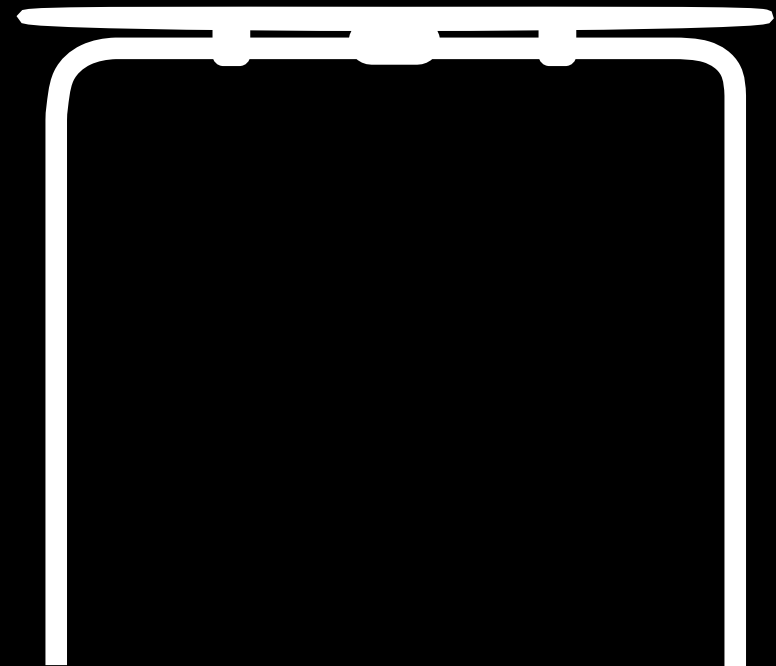

KEVI Översikt



Kaffe bord

118

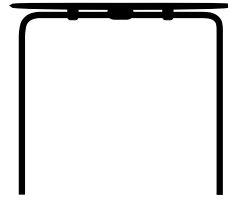

Café bord

119



Ytor

120

KEVI 2001

KEVI kaffe bord rund, H: 36 cm



Mått (cm)

Fanér

Ø90 x H 36 - (Ram omkrets: Ø101,5 cm)

4 823



E2001

Ram

22 mm rör i krom eller pulverlackerat i svart.

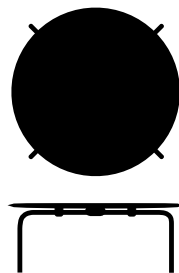

KEVI 2011

KEVI Cafebord rund, H: 72 cm



Mått (cm)

Fanér

Ø90 x H 72 - (Ram omkrets: Ø101,5 cm)

4 744

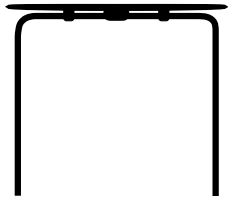

E2011

Ram

22 mm rör i krom eller pulverlackerat i svart.

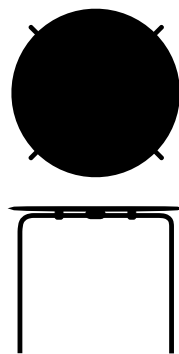

KEVI Ytor



Ytor

Montana Furnitures sortiment av bord erbjuder ett brett utbud av alternativ för att passa ett specifikt behov.

Som standard tillhandahåller Montana Furniture bordsskivor från kvalitetsmedvetna leverantörer i en mängd olika ytor i olika färger och texturer. En översikt över de olika materialen med deras färgalternativ kan ses här."

Fanér (lakeret)



Fanér Nature 62F



Fanér Black Veneer 05F

Pulverlackerad ram Montana Colours

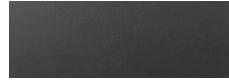

Pulverlackerad Black 05

Ramfärg Krom



Krom Chrome 44C



FOLDIT

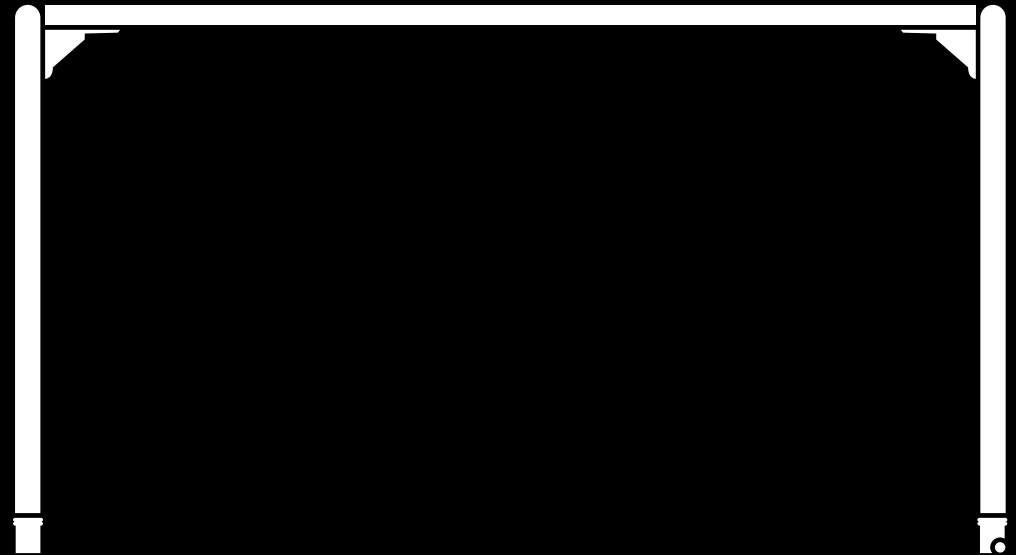

FOLDIT Översikt



Bord

123



Upphängningspanel

124



Ytor

125

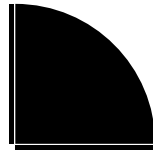

Tillbehör & delar

126

FOLDIT Bord



Ram



Ø32 mm rör i krom

Konfiguration

Fällbord med 2 hjul och 2 ställskruvar . 30 mm fanerskiva levereras med träkanter.

Bordsskivor i laminat och linoleum evereras med ABS kanter.

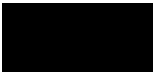
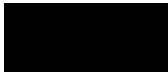
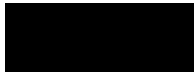
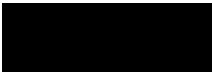
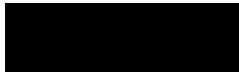
| | Mått (cm) | Laminat | Fanér | Linoleum |
|------------------|---------------------|---------|--------|----------|
| 60 cm | | | | |
| FOLDIT606 | B 60 x L 128 x H 73 | 9 384 | 9 872 | 10 098 |
| FOLDIT607 | B 60 x L 140 x H 73 | 9 584 | 10 098 | 10 348 |
| FOLDIT608 | B 60 x L 160 x H 73 | 9 927 | 10 470 | 10 762 |
| FOLDIT609 | B 60 x L 180 x H 73 | 10 452 | 11 032 | 11 404 |
| FOLDIT610 | B 60 x L 200 x H 73 | 10 788 | 11 410 | 11 819 |
| 70 cm | | | | |
| FOLDIT621 | B 70 x L 128 x H 73 | 9 835 | 10 348 | 10 922 |
| FOLDIT622 | B 70 x L 140 x H 73 | 10 061 | 10 599 | 11 148 |
| FOLDIT623 | B 70 x L 160 x H 73 | 10 445 | 11 025 | 11 515 |
| FOLDIT624 | B 70 x L 180 x H 73 | 10 983 | 11 605 | 12 063 |
| FOLDIT625 | B 70 x L 200 x H 73 | 11 361 | 12 027 | 13 082 |
| 80 cm | | | | |
| FOLDIT611 | B 80 x L 128 x H 73 | 10 342 | 10 898 | 11 434 |
| FOLDIT612 | B 80 x L 140 x H 73 | 10 604 | 11 190 | 11 783 |
| FOLDIT613 | B 80 x L 160 x H 73 | 11 184 | 11 678 | 12 277 |
| FOLDIT614 | B 80 x L 180 x H 73 | 11 588 | 12 271 | 12 827 |
| FOLDIT615 | B 80 x L 200 x H 73 | 12 027 | 12 759 | 13 633 |

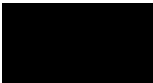
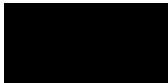
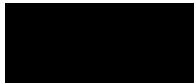
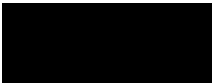
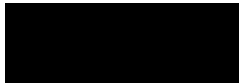
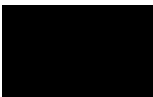
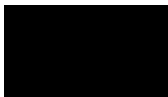
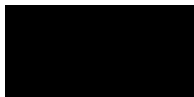
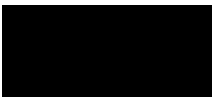
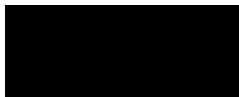
| | 128 cm | 140 cm | 160 cm | 180 cm | 200 cm | |
|-------|--|--|--|--|--|--|
| 60 cm |  FOLDIT606 |  FOLDIT607 |  FOLDIT608 |  FOLDIT609 |  FOLDIT610 |  11 cm |
| 70 cm |  FOLDIT621 |  FOLDIT622 |  FOLDIT623 |  FOLDIT624 |  FOLDIT625 | |
| 80 cm |  FOLDIT611 |  FOLDIT612 |  FOLDIT613 |  FOLDIT614 |  FOLDIT615 | |

FOLDIT Upphängningspanel









| | Mått (cm) | Laminat | Fanér | Linoleum |
|------------------|--------------------|---------|-------|----------|
| 60 cm | | | | |
| FOLDIT656 | B 60 x L 128 (121) | 4 933 | 5 495 | 5 757 |
| FOLDIT657 | B 60 x L 140 (133) | 5 165 | 5 757 | 6 049 |
| FOLDIT658 | B 60 x L 160 (153) | 5 555 | 6 190 | 6 532 |
| FOLDIT659 | B 60 x L 180 (173) | 6 166 | 6 844 | 7 277 |
| FOLDIT660 | B 60 x L 200 (193) | 6 563 | 7 283 | 7 760 |
| 70 cm | | | | |
| FOLDIT671 | B 70 x L 128 (121) | 5 361 | 6 093 | 6 758 |
| FOLDIT672 | B 70 x L 140 (133) | 5 623 | 6 385 | 7 015 |
| FOLDIT673 | B 70 x L 160 (153) | 6 049 | 6 875 | 7 442 |
| FOLDIT674 | B 70 x L 180 (173) | 6 660 | 7 545 | 8 083 |
| FOLDIT675 | B 70 x L 200 (193) | 7 088 | 8 040 | 9 267 |
| 80 cm | | | | |
| FOLDIT661 | B 80 x L 128 (121) | 5 818 | 6 587 | 7 185 |
| FOLDIT662 | B 80 x L 140 (133) | 6 099 | 6 917 | 7 576 |
| FOLDIT663 | B 80 x L 160 (153) | 6 739 | 7 460 | 8 138 |
| FOLDIT664 | B 80 x L 180 (173) | 7 180 | 8 132 | 9 178 |
| FOLDIT665 | B 80 x L 200 (193) | 7 662 | 8 675 | 9 665 |

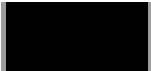
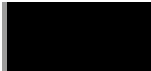
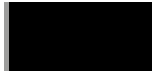
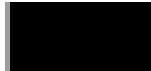
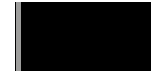
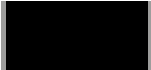
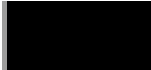
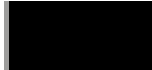
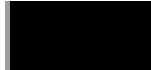
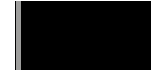

Konfiguration

30 mm bordsskiva med monteringsfäste.
 Verklig tallriklängd är 7 cm kortare än angivet
 på grund av monteringsfäste.
 Fanerskiva med träkanter.
 Bordsskiva i laminat och linoleum med
 ABS-kanter.

| | 128 cm | 140 cm | 160 cm | 180 cm | 200 cm |
|-------|--|--|--|--|--|
| 60 cm |  FOLDIT656 |  FOLDIT657 |  FOLDIT658 |  FOLDIT659 |  FOLDIT660 |
| 70 cm |  FOLDIT671 |  FOLDIT672 |  FOLDIT673 |  FOLDIT674 |  FOLDIT675 |
| 80 cm |  FOLDIT661 |  FOLDIT662 |  FOLDIT663 |  FOLDIT664 |  FOLDIT665 |

FOLDIT Ytor



Material

Montana Furnitures sortiment av bord erbjuder ett brett utbud av alternativ för att passa ett specifikt behov.

Som standard tillhandahåller Montana Furnitures bordsskivor från kvalitetsmedvetna leverantörer i en mängd olika ytor i olika färger och texturer. En översikt över de olika materialen med deras färgalternativ kan ses till höger.

Laminat



Laminat 801L EB White



Laminat 803L EB Grey



Laminat 805L EB Black

Fanér (lakeret)



Fanér Black Lasur



Fanér Oak

Linoleum



Linoleum Nero / Forbo 4023

Ramfärg Krom



Krom Chrome 44C

FOLDIT Tillbehör & delar



Foldit modesty panel

Höjd 40 cm

| | | Lam | Fanér | Lino |
|------------------|--------|-------|-------|-------|
| FOLDIT641 | 128 cm | 3 730 | 4 065 | 4 206 |
| FOLDIT642 | 140 cm | 3 876 | 4 230 | 4 500 |
| FOLDIT643 | 160 cm | 4 115 | 4 506 | 4 719 |
| FOLDIT644 | 180 cm | 4 482 | 4 896 | 5 086 |
| FOLDIT645 | 200 cm | 4 731 | 5 177 | 5 745 |

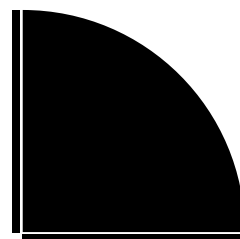

Foldit corner plate

Rundat hörn, inkl bordskontakt

| | | Lam | Fanér | Lino |
|------------------|------------|-------|-------|-------|
| FOLDIT682 | 60 x 60 cm | 3 663 | 4 096 | 4 262 |
| FOLDIT685 | 70 x 70 cm | 4 175 | 4 750 | 5 165 |
| FOLDIT683 | 80 x 80 cm | 4 792 | 5 342 | 5 715 |

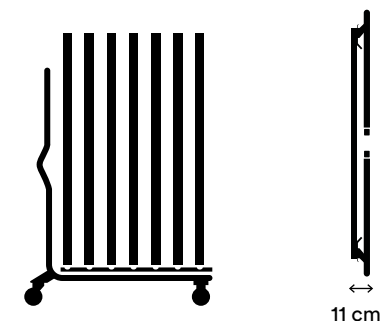

Trolley

FOLDIT699 11 673

Mått H 173 x D 136 x B 52

Antal 10 borde

Material Med 2 fasta och 2 rörliga hjul.

Totalhöjd på transportvagn inkl. tabeller:

128 cm = 173 cm

140 cm = 177 cm

160 cm = 197 cm

180 cm = 217 cm

200 cm = 237 cm

Total bredd beror på bordets bredd.



Foldit länkningsenhet

Bredd 7 cm

| | | |
|------------------|-------|-----|
| FOLDIT692 | 60 cm | 433 |
| FOLDIT695 | 70 cm | 488 |
| FOLDIT693 | 80 cm | 519 |

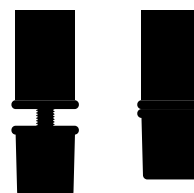

Foldit justerbara fötter / hjul

Skruvjusterbara, 2 st

| | | |
|------------------|--------------------|-----|
| FOLDIT697 | 2 st. ställskruvar | 183 |
| FOLDIT698 | 2 st. hjul | 183 |
| Materiale | Plast | |



MOSER Table

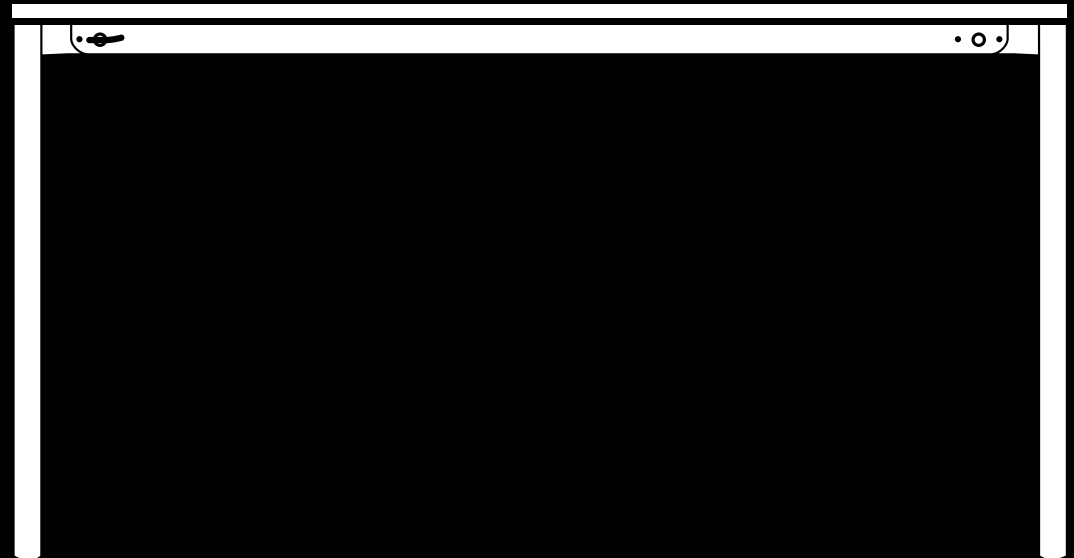

MOSER Table Översikt

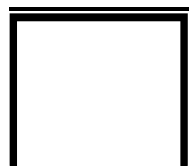

Moser hopfällbara, raka ben 129

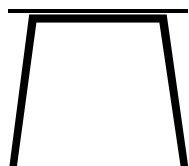

Moser hopfällbara, sneda ben 130



Moser Meeting 131

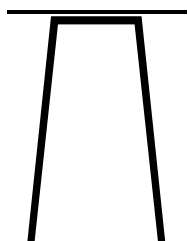

Moser Counter, sneda ben 132

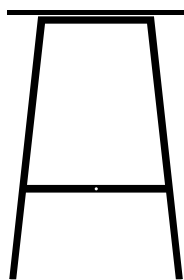

Moser Bar, sneda ben 133

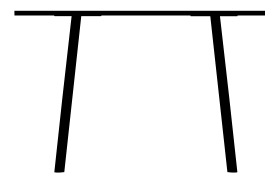

Moser Round, sneda ben 134



Ytor 135

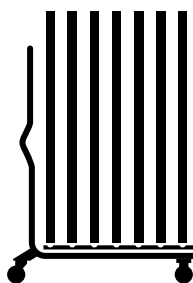

Tillbehör & delar 136

MOSER Table Fällbord



MOSER, Fällbord, raka ben

| | Mått (cm) | Konfiguration | Laminat 1 | Laminat 2 | Linoleum |
|----------------|---------------------|--|-----------|-----------|----------|
| MOI120L | B 60 x L 120 x H 74 | Välj med eller utan förskjuten skena för stolupphängning | 6 935 | 7 965 | 9 400 |
| MOI140L | B 60 x L 140 x H 74 | Välj med eller utan förskjuten skena för stolupphängning | 7 290 | 8 487 | 10 040 |
| MOH140L | B 70 x L 140 x H 74 | | 7 156 | 8 187 | 9 709 |
| MOG080L | B 80 x L 80 x H 74 | Finns ej som hopfällbar | 6 254 | 7 347 | 8 684 |
| MOG120L | B 80 x L 120 x H 74 | | 7 012 | 7 832 | 9 264 |
| MOG140L | B 80 x L 140 x H 74 | | 7 213 | 8 354 | 9 905 |
| MOG160L | B 80 x L 160 x H 74 | | 7 708 | 8 943 | 10 627 |
| MOG180L | B 80 x L 180 x H 74 | Välj som hopfällbar eller fast | 8 244 | 9 465 | 11 267 |

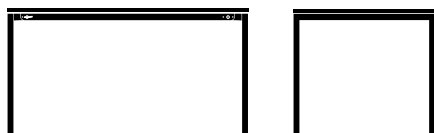

Ram

Pulverlackerat stål Rektangulär stålprofil 3 x 4 cm med avrundning på sidan av profilen som har samma radie som bordsskivans hörn.

Konfiguration

Fällbord i 7 storlekar, med raka ben och fötter i form av höjjusterande fötter och hjul för enklare hantering vid uppställning och fällning. Det fyrkantiga bordet 80 x 80 cm är stationärt och levereras med höjjusterande fötter och gliders. Bordsskiva i 16 mm spånskiva med laminat eller linoleum med ABS-kanter.

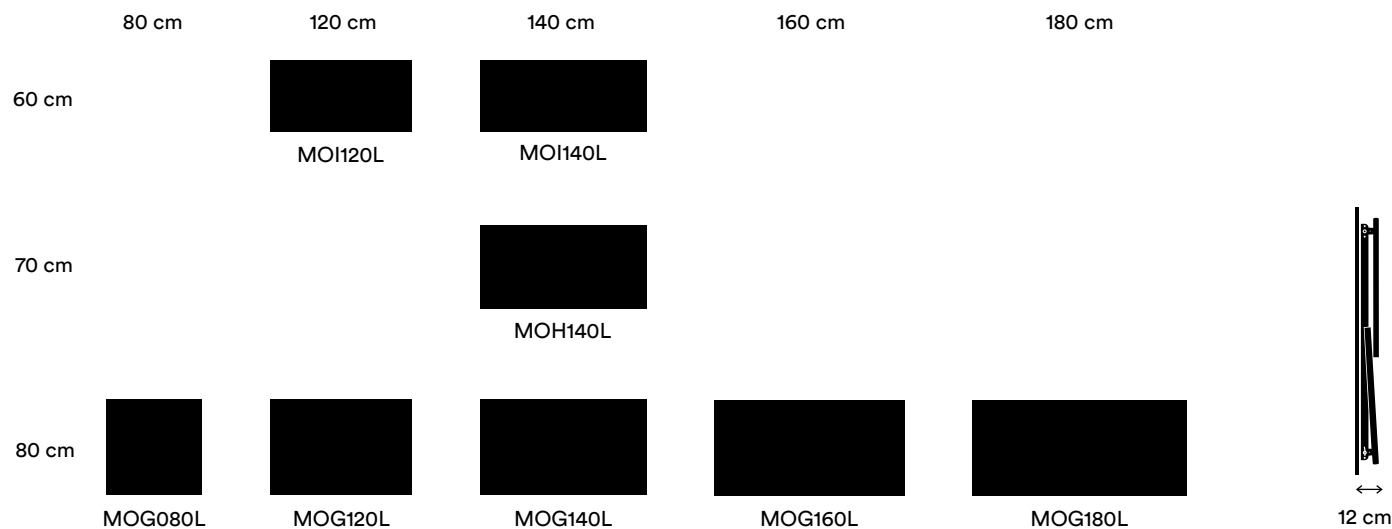

MOSER Table Fällbord



MOSER, Fällbord, sneda ben

| | Mått (cm) | Konfiguration | Laminat 1 | Laminat 2 | Linoleum |
|----------------|---------------------|--|-----------|-----------|----------|
| MOI120S | B 60 x L 120 x H 74 | Välj med eller utan förskjuten skena för stolupphängning | 6 847 | 7 883 | 9 308 |
| MOI140S | B 60 x L 140 x H 74 | Välj med eller utan förskjuten skena för stolupphängning | 7 203 | 8 405 | 9 948 |
| MOH140S | B 70 x L 140 x H 74 | | 7 069 | 8 107 | 9 617 |
| MOG080S | B 80 x L 80 x H 74 | Finns ej som hopfällbar | 6 167 | 7 266 | 8 591 |
| MOG120S | B 80 x L 120 x H 74 | | 6 920 | 7 746 | 9 167 |
| MOG140S | B 80 x L 140 x H 74 | | 7 121 | 8 268 | 9 807 |
| MOG160S | B 80 x L 160 x H 74 | | 7 620 | 8 861 | 10 534 |
| MOG180S | B 80 x L 180 x H 74 | Välj som hopfällbar eller fast | 8 152 | 9 380 | 11 169 |

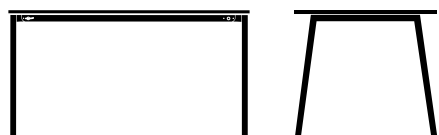

Ram

Pulverlackerat stål Rektangulär stålprofil
3 x 4 cm med avrundning på sidan av profilen
som har samma radie som bordsskivans hörn.

Konfiguration

Fällbord i 7 storlekar, med snedställda ben och fötter i form höjjusterande fötter och hjul för enklare hantering vid uppställning och fällning. Det fyrkantiga bordet 80 x 80 cm är stationärt och levereras med höjjusterande fötter och gliders. Bordsskiva i 16 mm spånskiva med laminat eller linoleum med ABS-kanter.

Certifikat och Testa

EN 15372

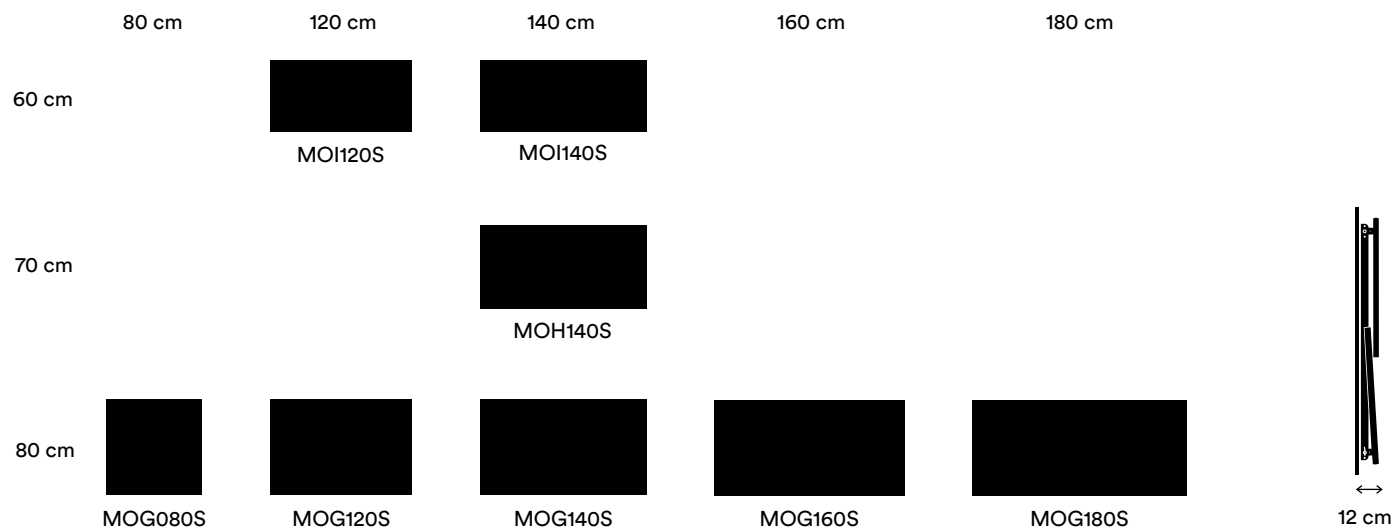

MOSER Table Meeting



MOSER, Meeting, raka och sneda ben

| | Mått (cm) | Konfiguration | Laminat 1 | Laminat 2 | Linoleum |
|----------------|----------------------|--|-----------|-----------|----------|
| Raka ben | | | | | |
| MOG180L | B 80 x L 180 x H 74 | Välj som hopfällbar eller fast | 8 244 | 9 465 | 11 267 |
| MOE180L | B 100 x L 180 x H 74 | Endast tillgänglig som fastmonterad | 8 728 | 9 859 | 11 755 |
| MOE240L | B 100 x L 240 x H 74 | Endast tillgänglig som fastmonterad. Överhäng 30 cm. | 9 739 | 11 184 | 14 355 |
| Sneda ben | | | | | |
| MOG180S | B 80 x L 180 x H 74 | Välj som hopfällbar eller fast | 8 152 | 9 380 | 11 169 |
| MOE180S | B 100 x L 180 x H 74 | Endast tillgänglig som fastmonterad | 8 636 | 9 773 | 11 658 |
| MOE240S | B 100 x L 240 x H 74 | Endast tillgänglig som fastmonterad. Överhäng 30 cm. | 9 647 | 11 099 | 14 257 |

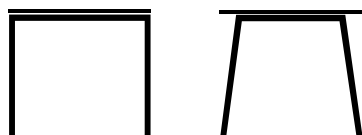

Ram

Pulverlackerat stål Rektangulär stålprofil
3 x 4 cm med avrundning på sidan av profilen
som har samma radie som bordsskivans hörn.

Konfiguration

Stationärt mötesbord med raka eller sneda
ben, med höjjusterande fötter och gliders.
Bordet 100 x 240 cm finns med överhäng
(30 cm). Bordsskiva i 16 mm spånskiva med
laminat eller linoleum med ABS-kanter.

Certifikat och Testa

EN 15372

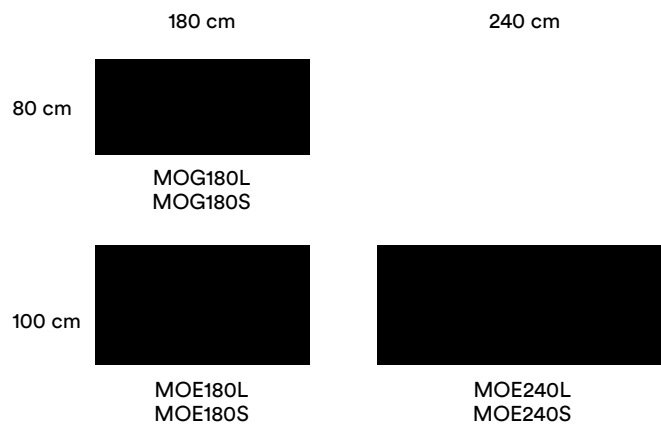

MOSER Table Counter



MOSER, Counter, snedställda ben
(ej tillgänglig med fällfunktion)

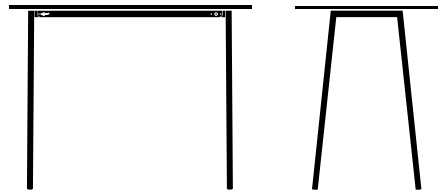

Ram

Pulverlackerat stål Rektangulär stålprofil
3 x 4 cm med avrundning på sidan av profilen
som har samma radie som bordsskivans hörn.

Konfiguration

Stationärt 4-bent bord med sneda ben och
10 cm överhäng på bordsskivan i båda ändar.
Bordet är 90 cm högt och levereras med
höjdjusterande fötter och gliders. Bordsskiva
i 16 mm spånskiva med laminat eller linoleum
med ABS-kanter.

Certifikat och Testa

EN 15372

| | Mått (cm) | Laminat 1 | Laminat 2 | Linoleum |
|---------|---------------------|-----------|-----------|----------|
| MOH140C | B 70 x L 140 x H 90 | 8 296 | 9 237 | 10 909 |
| MOG140C | B 80 x L 140 x H 90 | 8 306 | 9 361 | 11 055 |
| MOG160C | B 80 x L 160 x H 90 | 8 785 | 9 935 | 11 761 |
| MOG180C | B 80 x L 180 x H 90 | 9 292 | 10 429 | 12 369 |

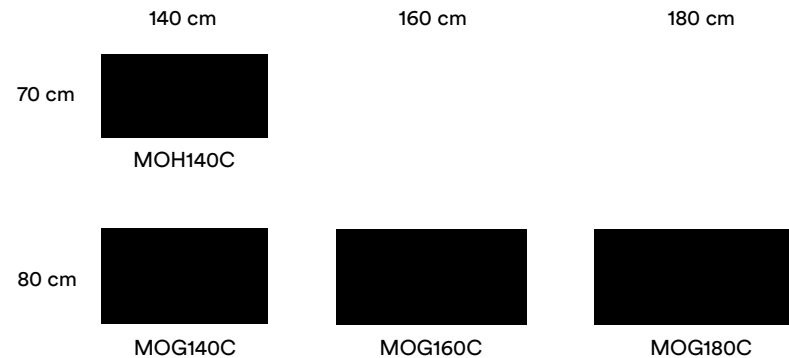

MOSER Table Bar



MOSER, Bar, sneda ben och fotbräda
(finns ej med fällfunktion)

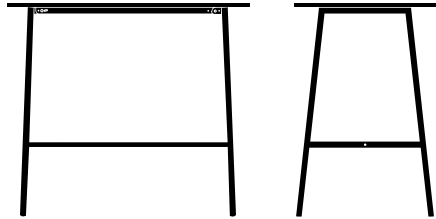

Ram

Pulverlackerat stål Rektangulär stålprofil
3 x 4 cm med avrundning på sidan av profilen
som har samma radie som bordsskivans hörn.

Konfiguration

Stationärt 4-bent bord med sneda ben,
förstärkta ändkanter, tvärgående fotbräda
och 10 cm överhäng på bordsskivan i båda
ändkanter. Bordet är 105 cm högt och levereras
med höjdjusterande fötter och gliders.
Bordsskiva i 16 mm spånskiva med laminat
eller linoleum med ABS-kanter.

Certifikat och Testa

EN 15372

| | Mått (cm) | Laminat 1 | Laminat 2 | Linoleum |
|---------|----------------------|-----------|-----------|----------|
| MOH140B | B 70 x L 140 x H 105 | 8 296 | 9 237 | 10 909 |
| MOG140B | B 80 x L 140 x H 105 | 8 306 | 9 361 | 11 055 |
| MOG160B | B 80 x L 160 x H 105 | 8 785 | 9 935 | 11 761 |
| MOG180B | B 80 x L 180 x H 105 | 9 292 | 10 429 | 12 369 |

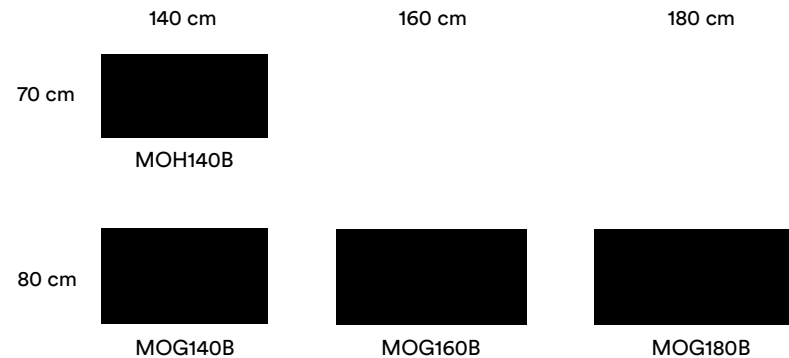

MOSER Table Round



MOSER Round, sneda ben

| | Mått (cm) | Laminat 1 | Laminat 2 | Linoleum |
|--------|-------------|-----------|-----------|----------|
| MO120C | Ø120 x H 74 | 7 064 | 8 088 | 9 780 |
| MO090C | Ø90 x H 74 | 5 646 | 7 047 | 8 499 |

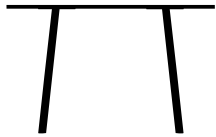

Ram

Pulverlackerat stål Rektangulär stålprofil
3 x 4 cm med avrundning på ena sidan av
profilen

Konfiguration

Runt 4-bent bord med sneda ben och fötter
i form av höjjusterande fötter och reglar.
Bordsskiva i 16 mm spånskiva med laminat
eller linoleum med ABS-kanter.

Certifikat och Testa

EN 15372

Ø120 cm
bord

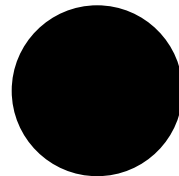

Ø90 cm
bord



Moser Table Overflader



Ytor

Moser är en mångsidig bordsserie i många storlekar, som finns i både runda och rektangulära i flera höjder, färger och material. Moser-bordet finns med raka och sneda ben, och som bord med hopfällbar funktion, vilket gör bordet till den perfekta matsals-, konferens- eller mötesbordet.

Underredet och bordsskivor

Moser-bordet finns i rektangulärt format i 10 storlekar och rund bordsskiva i två storlekar. Det finns även både fasta och fällbara versioner av borden. Som standard är underredet pulverlackerat i färgerna Snow, Black, Pine, Rosehip, Shadow, Beige och Black Red. Bordsskivan finns i laminat och linoleum. Alla bord skickas som knock down.

Laminat 1



Laminat
6459L Platinum White



Laminat
732L Dusk Grey

Laminat 2



Laminat 38L Snow



Laminat 09L Nordic



Laminat 02L Fjord



Laminat 04L Anthracite



Laminat 110L Blue Pastel



Laminat 157L Cumin



Laminat 136L Pine



Laminat 147L Shadow



Laminat 38S Snow Silk

Linoleum



Linoleum
Mushroom / Forbo 4176



Linoleum
Ash / Forbo 4132



Linoleum
Charcoal / Forbo 4166



Linoleum
Nero / Forbo 4023



Linoleum
Mauve / Forbo 4172



Linoleum
Burgundy / Forbo 4154



Linoleum
Salsa / Forbo 4161

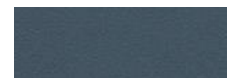

Linoleum
Smokey Blue / Forbo 4179



Linoleum
Pistachio / Forbo 4183

Pulverlackerad ram



Pulverlackerad 38 Snow



Pulverlackerad 05 Black



Pulverlackerad 15 Beige



Pulverlackerad 07 Black Red



Pulverlackerad 147 Shadow



Pulverlackerad 136 Pine



Pulverlackerad 145 Rosehip

MOSER Table Tillbehör & delar

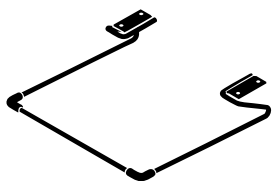

Enkelt upphängningsbeslag

1 st 434

CH185

Modell Ø90 + Ø120

Material Stål

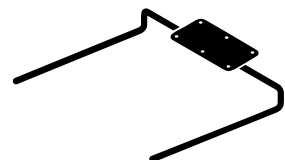

Enkelt upphängningsbeslag

1 st 557

OPCHS

Modell Fällbord

Material Stål

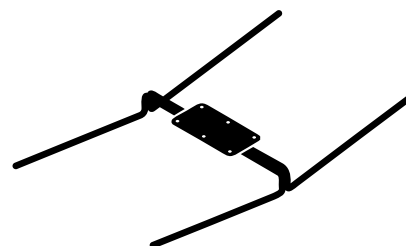

Dubbelt upphängningsbeslag

1 st 840

OPCHD

Modell Fällbord

Material Stål

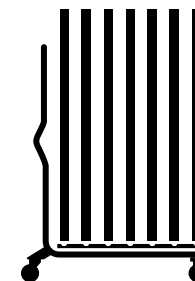

12 cm

Trolley

1 st 11 673

MOTROL

Modell Alla fällbara bord

Mått H 173 x D 136 x B 52 cm

Antal 7 bord

Material Med 2 fasta och 2 rörliga hjul

Samlet højde på stabelvogn inkl. hopfällbara bord:

120/140 cm = H 173 cm

160 cm = H 185 cm

180 cm = H 205 cm

Total bredd beror på bordets bredd.

Vikhöjd på bordet är 12 cm.

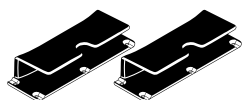

Upphängningsbeslag Kevi

1 set 134

OPKE

Modell Runda bord, fällbord

Material Svart plast



Kopplingskonsol

1 set 494

MOCONCT1

Modell Fällbord

Material Stål



Mini powerdot

1 st 375

POWDMI

Modell Alla

Mått Ø5,7 cm

Material Svart plast

Powerdot kan väljas i mitten, hög eller vänster sida



SENAB

Färgmarkeringar och/eller symboler för hållbara alternativ i prislistan:

Mörkgrön markering eller symbol

Miljömärkt produkt – Möbler där hela den sammansatta varan har en typ 1 miljömärkning enligt ISO 14024 med Svanen, Möbelfakta, EU Ecolabel eller annan likvärdig märkning.

Ljusgrön markering eller symbol

Hållbarhetsmärkt produkt eller beståndsdel – Möbler där hela eller delar av den sammansatta varan är hållbarhetsmärkt, exempelvis med FSC, EU Ecolabel eller OEKO-TEX®. Leverantören ska kunna ge mer detaljerad information om vilka delar eller variationer som är hållbarhetsmärka vid begäran.

Orange markering eller symbol

Klimatberäknad produkt – Produkt med dokumenterad miljövarudeklaration (EPD) enligt ISO 14025.

Lila markering eller symbol

Produkt med återvunnet eller förnybart material (enligt definitionerna i ISO 14021). Leverantören ska kunna ge information om andel (%) återvunnet och/eller förnybart (biobaserat) vid begäran. Märkning av återvinningsbart material utgår.

Blå markering eller symbol

Demonterbar produkt – Produkt som är demonterbar till olika komponenter och beståndsdelar som i första hand möjliggör återbruk och i andra hand materialåtervinning när produkten nått sin fulla livslängd. Produkten ska vara designad för renovering, det vill säga att det ska vara enkelt att reparera och byta ut moduler, komponenter och beståndsdelar som slits över tid. Exempelvis ska ytskikt, som bordsskivor, textil och stoppning kunna tas isär, avlägsnas och ersättas med hjälp av vanligt förekommande manuella verktyg, ej specialverktyg. Enklare reparationer och utbytesarbeten ska kunna utföras av en lekman. Om det krävs fackmanakunskap för mer avancerade arbeten ska det framgå av anvisningarna som leverantören ska kunna ge vid begäran. Anvisningarna ska innehålla en sprängskiss, steg för steg beskrivning inklusive vilka verktyg som krävs samt hur möbelns ingående delar bör källsorteras.

Montana Furniture A/S
Akkerupvej 16, DK 5683 Haarby, Denmark
T: +45 6473 3211 E: montana@montana.dk
montana.dk

Vi förbehåller oss rätten för eventuella tryckfel och prisändringar.

