

Prislista

2023



SONO
BRANDS



SONO BRANDS

Tranås Skolmöbler, Sonesson Inredningar och Form o Miljö har tillsammans mer än 300 års erfarenhet av produktion och marknadsföring av inredning till förskola, skola och offentlig miljö.

Med kunskap, tradition och gedigen känsla för rätt kvalitet, har företagen genom åren skapat några av branschens starkaste varumärken.



Med produkter anpassade för elever och lärare till en av marknadens tuffaste arbetsplatser har Tranås Skolmöbler, i mer än hundra år, varit ledande i såväl kvalitet som utveckling.



Sonesson Inredningar tillverkar förvaringskåp med stommar av plåt sedan 1914. Allt i en design som kan anpassas till alla miljöer.



Form o Miljö inreder för hela livet. Möbler med träkänsla som vi förknippar med hållbarhet och skandinavisk design. Inredning med pedagogiska modeller för en trygg och säker miljö i skolan och förskolan.

SITTMÖBLER

FÖRSKOLESTOLAR	15-17
LÅG- OCH MELLANSTADIESTOLAR	18-19
HÖGSTADIE- OCH GYMNASIESTOLAR	20-28
TRÄSTOLAR	29-30
PALLAR	31-33
FÄLLSTOLAR	34
OFFENTLIG MILJÖ	35-36
BÄNKAR OCH SOFFOR	37-44
BALKSYSTEM	45

BORD

ELEVBORD	48-53
MATSALSBORD	54-59
TRÄBORD	60-61
SYBORD	62-63
LÄRARBORD	62
FÄLLBORD	60

FÖRVARING

FÖRVARING MORA	65-68
ELEV FÖRVARING	69-77

LEKMÖBLER

LEKMÖBLER	79-84
MATTOR	84-85

KAPPRUMSINREDNING

FÖRVARING BST	87-93
FÖRVARING ADDE	95
FÖRVARING MÅNS	94
FÖRVARING EIRA	94-95

SONESSON-SKÅP

KLÄDSKÅP	100-105
KLÄDSKÅP, BASIC	106
FÖRVARINGSKÅP	107-118
SKOLSKÅP	119-127
SMÅFACKSSKÅP	128
RESERVDELAR	130-134

FÖRSÄLJNINGSVILLKOR

135-136

KUNDANPASSADE PRODUKTER

Vi anpassar gärna våra produkter efter era behov vid projekt.

Vid specialtillverkning tillkommer oftast en extra kostnad och något längre leveranstid.

STARTKOSTNADER

Vid avvikande laminat och stålfärger under ett antal av 200 st tillkommer en startkostnad.

SERVICE TILLÄGG

Vid beställning av bakgavellift tillkommer en kostnad av 500 kr samt 1 500 kr för tidslossning.

KONTAKTA OSS PÅ FÖLJANDE SÄTT

Beställning - order@sonobrand.se

Reklamation - reklamation@sonobrand.se

Allmänna frågor, ändringar, offert och leveransfrågor - info@sonobrand.se

SONO BRANDS AB

Lussebogatan 6, 573 92 Tranås

Tel vxl: 0140 77 14 00

SHOWROOM, MALMÖ

Djäknegatan 6, 211 35 Malmö

BESTÄLLNING

För snabbare hantering av Er order är det viktigt att all information finns med på beställningen, så som stativfärg, laminatfärg, kantlist, mått och höjder mm. Om ni är osäkra på alla val slå en signal till kundtjänst.

KONTAKTUPPGIFTER

Vid direktleverans måste vi veta:
Adress, kontaktperson och telefonnummer.

PRISUPPGIFTER

Om ni har fått en offert av oss, vänligen hänvisa till den vid beställning så att vi kan ge er rätt priser.

REKLAMATION

Vi vill att alla våra kunder ska vara nöjda och arbetar aktivt med att snabbt och smidigt åtgärda eventuella reklamationer. För att du ska få hjälp så snabbt som möjligt ber vi dig reklamera din produkt till oss på följande sätt: Skicka en reklamationssorder till reklamation@sono.se

- På ordern ska vårt ursprungsordernummer och artikelnummer vara noterat.
- Bifogad bild där man synligt ser skadan/avvikelsen.
- Om skadan är en transportskada som är skickat på vårt avtal, är det viktigt att detta anmäls till oss omgående dock senast inom 5 dagar. Samma information behövs vid anmälan av transportskada.



LADDA NER CAD-FILER PÅ PRODUKTEN



PRODUKTEN HAR MÖBELFAKTA CERTIFIKAT



DEMONTERBAR

VÅRA MATERIAL

LAMINAT

Laminat trivs i lekfulla klassrum och andra miljöer där livet ständigt pågår. Materialet är hållbart, slitåligt och lättanvänt och kan anpassas till längd och bredd. Och finns i flera olika utförande, i olika ytor, färger och dekorer.

Det är ljusbeständigt och håller sig snyggt i många år.

Materialet är reptåligt och enkelt att hålla rent – bara att torka av om du spiller.

I klassrum där det ofta blir lite extra livfullt kan laminat kompletteras med SLS-skiva med tyst kärna som ger effektiv ljuddämpning.

Högtryckslaminat är 0,7 mm tjockt.

LINOLEUM

Linoleum ger en naturlig känsla och är i allra högsta grad ett naturnära material. Tillverkat av 97 procent naturliga råvaror, varav 70 procent av innehållet är förnybart och 43 procent är återvunnet. Linoleum kan som många naturmaterial skifta i färg men mättas med tiden. Materialet är ljuddämpande och slitstarkt, men för att det ska hålla sig fint länge behöver det tas om hand väl. Följ gärna våra skötselråd.

Det finns olika sorters linoleum som är mer eller mindre känsligt för repor. I miljöer som utsätts för mycket slitage är det därför klokt att välja marmorerad yta.

Materialet är mjukt och rekommenderas framförallt i matsalar och samlingslokaler.

STANDARD

LAMINATFÄRGER FÖR BORDSSKIVOR

Skivbeläggning på våra bordsskivor är 0,7 mm högtryckslaminat. Ytstrukturen är MAT. Kantlister i ABS eller PP, björkmönstrad som standard. Andra färger och mönster på kantlister finns som tillval.

Standard laminat (övriga laminat offereras)

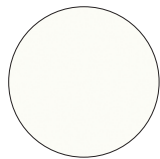

Vitt laminat



Björklaminat

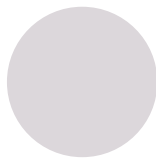

G 3153 Ljusgrå

LJUDDÄMPANDE BELÄGGNING FÖR BORDSSKIVOR OCH TOPPSKIVOR

Ljuddämpande beläggning för bordsskivor och toppskivor. Kombinerar med ABS eller PP kantlist, björkmönstrad är standard. Andra färger och mönster på kantlister finns som tillval. Linoleum är helt fri från PVC. Andra färger offereras.

Standard linoleum (övriga linoleum offereras)

Armstrong Linoleum Marmorette & Colorette



131-012 Light Beige
NCS S 3005-Y20R



121-053 Ice Grey
NCS S4502-B



121-059 Plumb Grey
NCS S 7502 - B



LAMINATFÄRGER FÖR STOLAR, PALLAR, SOFFOR OCH BÄNKAR

Stolar och pallar med laminat är belagda med högtryckslaminat i björk som standard. Andra färger och mönster offereras.

Standard laminat

Övriga laminat offereras vid ett antal över 200 st



Björklaminat

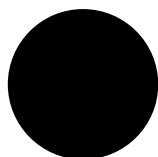

G 3190 Svart

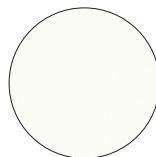

Vitt laminat

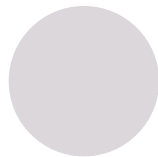

G 3153 Ljusgrå

Standard laminat för barnstol Emma



Björklaminat

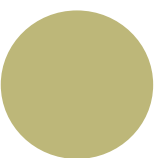

Grön laminat G3007
NCS S 3020-G60Y

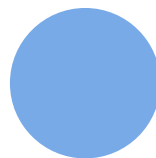

Blå laminat G3134
NCS S 1040-R80B

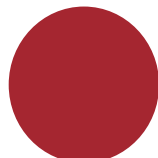

Röd laminat G3129
NCS S 1580-Y90R



Gul laminat F3209
NCS S 0560-Y20R

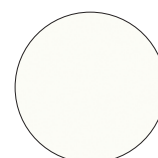

Vitt laminat B4062
NCS S 0502-Y

STATIVFÄRGER FÖR BORD OCH STOLAR

Vi ytbehandlar alla underredena till stålörsmöbler med pulverlackering. Pulvret påføres elektrostatiskt och härdas i ugn med 200° temperatur. Metoden ger en yta som är särskilt slitstyrka. Andra RAL-färger kan tillhandahållas. Begär offert.

Standard RAL

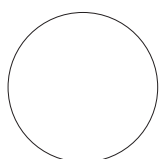

Signalvit
RAL 9003

Glans 78 - blank



Silver /
White aluminium
RAL 9006

Glans 80 - blank



Svart / Jetblack
RAL 9005 (halvmatt)

Glans 15 - halvmatt

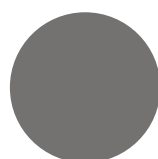

Gråmetallic /
Grey aluminium
RAL 9007

Glans 80 - blank

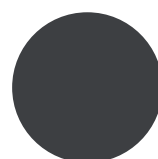

Mörkgrå
S 7500-N

Glans 78 - blank

PREMIUM

LAMINATFÄRGER FÖR BORDSSKIVOR

Skivbeläggning på våra bordsskivor är 0,7 mm högtryckslaminat. Ytstrukturen är MAT.
Kantlister i ABS eller PP, ljus ekmönstrad som standard. Andra färger och mönster på kantlister finns som tillval.

Standard laminat (Atlas- serien)



Ljus eklaminat

LAMINATFÄRGER FÖR STOLAR, PALLAR, SOFFOR OCH BÄNKAR

Stolar och pallar med laminat är belagda med högtryckslaminat i björk som standard.
Andra färger och mönster offereras.

Laminat (Atlas-serien)

Övriga laminat offereras vid ett antal över 200 st



Ljus eklaminat

Premium RAL (Atlas- serien)

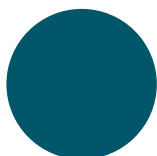

Azure Blue
RAL 5009
Glans 10 - matt



Turkos
RAL 6034
Glans 10 - matt

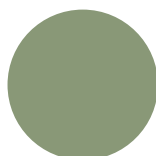

Pale Green
RAL 6021
Glans 10 - matt

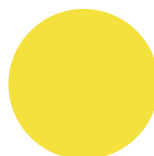

Gul
RAL 1018
Glans 10 - matt

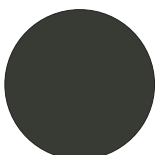

Svartoliv
RAL 6015
Glans 10 - matt

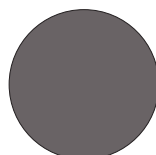

Grå
RAL 7043
Glans 10 - matt

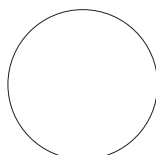

Signalvit
RAL 9003
Glans 10 - matt

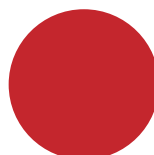

Corall röd
RAL 3016
Glans 10 - matt

BETSKULÖRER FÖR TRÄSTOLAR, TRÄBORD OCH LÅDFRONTER

Bets som framhäver träets naturliga ådring, betsen tränger in i träet vilket ger en stöttlig färg som inte bara ligger på ytan. Vattenlösligt betsfärgämne i pulverform.



Vit
NCS S 0502-Y

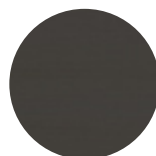

Svart
NCS S 9000-N



Ljusgrå
NCS S 4502-Y

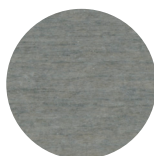

Mörkgrå
NCS S 7000-N

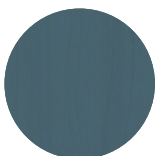

Blå
NCS S 6030-R90B

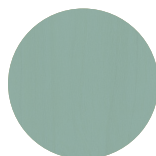

Turkos
NCS S 3020-B50G

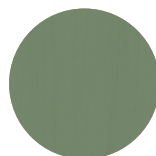



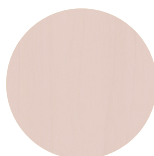



Grön
NCS S 5020-G10Y



Rosa
NCS S 1010-R10B

STANDARD SITS OCH RYGG

MODELL	Björkfanér	G4210 Björklaminat	G4208 Eklaminat	G3096 Vit laminat	G3153 Grått laminat	G3190 Svart laminat
 Lilla Atlas (2110, 2114)	Beställning av minst 200 st	Lagervara	Lagervara	Beställning av minst 200 st	Beställning av minst 200 st	Beställning av minst 200 st
 Stora Atlas (2111, 2112, 2116)	Beställning av minst 200 st	Lagervara	Lagervara	Beställning av minst 200 st	Beställning av minst 200 st	Beställning av minst 200 st
 Lilla Strong (250,270,271-276)	Beställning av minst 200 st	Lagervara	Beställning av minst 200 st	Lagervara	Lagervara	Lagervara
 Stora Strong (111, 112, 113)	Beställning av minst 200 st	Lagervara	Beställning av minst 200 st	Lagervara	Lagervara	Lagervara
 Nian, Tian	Lagervara	Lagervara	Beställning av minst 200 st	Lagervara	Lagervara	Lagervara
 Fyran	Lagervara	Lagervara	Beställning av minst 200 st	Lagervara	Lagervara	Lagervara
 Stora ADD (5901, 5901W, 5903)	Askfanér utgår	Lagervara	Lagervara	Beställning av minst 100 st	Beställning av minst 100 st	Beställning av minst 100 st
 Lilla ADD (5902)	Askfanér utgår	Lagervara	Lagervara	Beställning av minst 100 st	Beställning av minst 100 st	Beställning av minst 100 st
 Smile (3701)	Beställning av minst 200 st	Lagervara	Beställning av minst 200 st	Beställning av minst 200 st	Beställning av minst 200 st	Beställning av minst 200 st
 Pallar (116-119)	Ej tillgängligt	Lagervara	Lagervara	Lagervara	Lagervara	Lagervara
 Rocka (3051,3071,3072,3073, 3075, 3079)	Lagervara = svart	Grå - Beställning av minst 200 st	Röd - Beställning av minst 200 st	Blå - Beställning av minst 200 st	Grön - Beställning av minst 200 st	
 Sara serien	Beställning av minst 30 st	Beställning av minst 30 st	Lagervara	Beställning av minst 30 st	Beställning av minst 30 st	Beställning av minst 30 st

Övriga laminat offereras vid en förfrågan på minst 200 st

TYGKLASSINDELNING EXEMPEL PÅ TYGER

Angivna tygätgångar i prislistan är baserade på enfärgade tyger. Samliga tyger uppfyller kraven för Möbelfakta

Leverantör	Tyg	Komposition	Martindale	Certifiering	Skötselråd
Tygklass 1					
Textaafoam	Boogie	100 % Virgin polyester	100 000	Ökotex	Max 30 gr
Textaafoam	Oasis	100 % Virgin polyester	100 000	Ökotex	Max 30 gr
Tygklass 2					
Gabriel	Cura	100% Postconsumer Polyester	100 000	Eu ecolable/Ökotex	Max 60 gr
Gabriel	Medley	100% Polyester	75 000	Ökotex	Max 74 gr
Vescom	Avon	100% recycled polyester FR	80 000	Eu ecolable/Ökotex	Kemtvätt
Vescom	Samar	100% flame retardant polyester	>50 000	Eu ecolable/Ökotex	Max 30 gr
Nevotex	Balder	100% Polyester	80 000	Ökotex	Max 40 gr
Nevotex	Pod CS	100% Trevira CS	65 000	Ökotex	60 gr
Camira	Era	100% Polyester	100 000	Ökotex	Kemtvätt
Camira	Phoenix	100% Polyester	100 000	Ökotex	Max 60 gr
Tygklass 3					
Gabriel	Grain	100% Postconsumer Polyester	100 000	Eu ecolable/Ökotex	Max 60 gr
Gabriel	Step Melange	100% Trevira CS	100 000	Eu ecolable/Ökotex	Max 74 gr
Gabriel	Select	85% Wool /15% polyamide	200 000	Eu ecolable/Ökotex	Kemtvätt
Vescom	Acton	100% flame retardant polyester	90 000	Eu ecolable/Ökotex	Kemtvätt
Vescom	Creek/Arrow/Malta/Furka	Vinyl coat/ cotton/polyester backing	> 300 000	Ökotex	Konstläder
Kvadrat	Broken Twill Weave	100% post-consumer recycled polyester	95 000		Max 60 gr
Kvadrat	Reflect	100% post-consumer recycled polyester	100 000		Max 60 gr
Kvadrat	Relate	100% Trevira CS	80 000	Eu ecolable	Max 60 gr
Camira	Xtreme	100% Post Consumer Recycled Polyester	100 000	Eu ecolable/Ökotex	Max 60 gr
Tygklass 4					
Gabriel	Athlon Plus	100% Polyester/Trevira CS	100 000	Ökotex	Max 60 gr
Gabriel	Focus	100% wool	100 000	Eu ecolable/Ökotex	Kemtvätt
Gabriel	Focus Melange	100% wool	100 000	Eu ecolable/Ökotex	Kemtvätt
Vescom	Burton	100% flame retardant polyester	80 000	Eu ecolable/Ökotex	Max 30 gr
Kvadrat	Remix 3	90% new wool / worsted 10% nylon	100 000	Eu ecolable	Kemtvätt
Svensson	Khaki	100% Trevira CS	50 000	Eu ecolable/Ökotex	Max 60 gr
Svensson	Ally	Wool 85% / Polyamide 15%	100 000	Eu ecolable/Ökotex	Kemtvätt
Nevotex	Generation	80% recycled cotton / 20% polyester	50 000	Ökotex	Max 30 gr
Nevotex	Wooly	70% recycled wool / 25% Polyamide /5% Andra fibrer	150 000	Global Recycled Standard	Kemtvätt
Camira	Blazer	100% Wool	50 000	Indoor Advantage	Kemtvätt
Camira	Synergy	95% Virgin Wool / 5% Polyamide	100 000	Eu ecolable	Kemtvätt
Tygklass 5					
Gabriel	Focus Royal	100% wool	100000	Eu ecolable/Ökotex	Kemtvätt
Vescom	Auckland	76% recycled polyester FR / 24% polyester FR	60000	Eu ecolable/Ökotex	Kemtvätt
Vescom	Foster	97% recycled polyester FR / 3% polyester FR	60000	Eu ecolable/Ökotex	Kemtvätt
Kvadrat	Canvas 2	90% new wool, worsted 10% nylon	100000	Eu ecolable	Kemtvätt
Kvadrat	Haku	100% polyurethane/silicone (surface)	100000		konstläder
Kvadrat	Re-wool	45% recycled wool / 45% new wool, worsted 10% nylon	100000	Eu ecolable	Kemtvätt
Kvadrat	Steelcut Trio 3	90% new wool, worsted 10% nylon	100000	Eu ecolable	Kemtvätt
Svensson	Harper	100% Trevira CS	85000	Eu ecolable/Ökotex	Max 60 gr
Svensson	Node	Wool 85%, Polyamide 15%	100000	Eu ecolable/Ökotex	Kemtvätt
Nevotex	Energy	54% recycled cotton / 34% pa /12% Polyester	50000	Ökotex	Kemtvätt

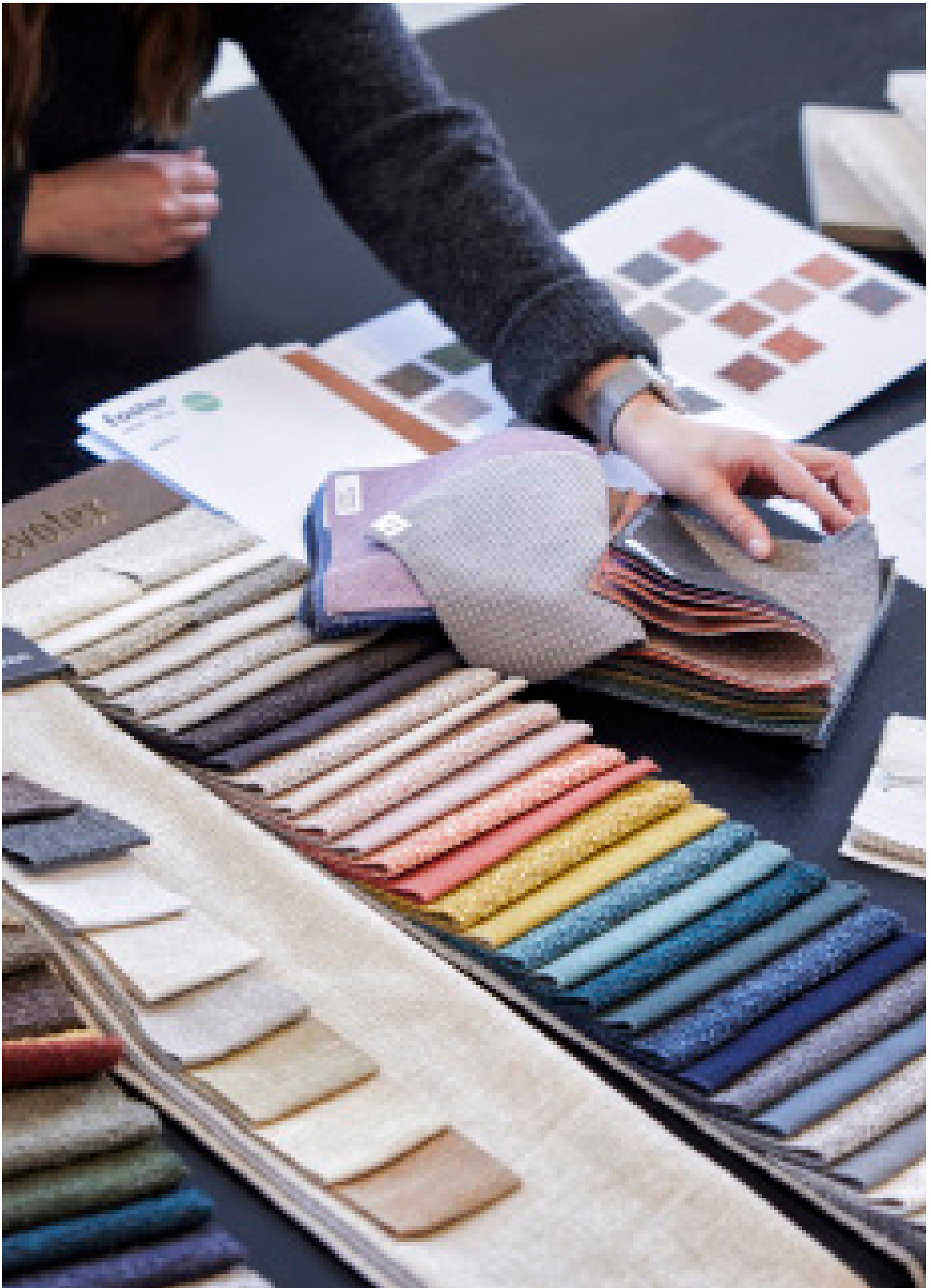

Vi bryr oss om dig och vill att våra möbler ska finnas länge hos dig. Här kommer några skötselråd som utökar livslängden och ger finare patina.

STÅL: Daglig rengöring sköts bäst med en torr eller fuktig trasa. Vid behov, använd mild miljövänlig såpa. Se alltid till att ytan torkas helt torr. Kom ihåg att inte använda rengöringsmedel med slipmaterial eller slipande svampar och trasor. Ytor av material som aluminium, rostfritt stål, lackerat och förkromat stål är väldigt motståndskraftiga men kan förstås ändå få fläckar. Vid hårt nedsmutsade ytor kan en trasa fuktad med ren alkohol användas. Men använd aldrig lösningsmedel på lackerad metall.

TRÄ: Vid daglig rengöring, torka med torr eller lätt fuktad trasa och eventuellt mildt miljövänligt rengöringsmedel, t.ex. såpa. Torka därefter med torr trasa. Det är viktigt att du inte använder rengöringsmedel med slipmaterial eller slipande svampar och trasor. Varje trämöbel är unik och som alla andra naturmaterial ändrar trä utseende med åren, tänk därför på att låta hela träytan utsättas för lika mycket ljus. Spetsiga föremål som nitar på jeans kan lämna märken på en trästol och även värme kan skada träet. Det sistnämnda hindrar du genom att se till att ha en luftspalt mellan din trämöbel och exempelvis ett element. Och var noga med att skydda träet mot varma föremål såsom kokkärl, koppar och fat.

LAMINAT: Vid daglig rengöring, torka med torr eller lätt fuktad trasa och eventuellt mildt miljövänligt rengöringsmedel, t.ex. såpa. Torka alltid efter med torr trasa. Kom ihåg att inte använda rengöringsmedel med slipmaterial eller slipande svampar och trasor. Om du råkar spilla eller får fläckar från bläck och vaxkritor kan du prova att ta bort dem med aceton eller T-röd. Eftertorka med vatten och mildt miljövänligt rengöringsmedel, t.ex. såpa, avsluta med att torka torrt.

TEXTIL: Vi använder en mängd olika textilier till våra möbler och alla behöver tvättas på olika sätt. Kontrollera därför det aktuella tygets tvättråd på respektive tygleverantörs hemsida innan du rengör det. För att ett möbiltyg ska behålla sitt utseende och hålla länge är det viktigt att rengöra det regelbundet, dammsuga det och torka upp fläckar innan de hunnit torka. Använd speciellt anpassade produkter för möbeltvätt alternativt ljummet vatten alt hemgjort möbelskum (vispat hett vatten och diskmedel) för att lösa upp fläckar. Men kom ihåg att bara använda vatten och tvättmedel efter att det först har provats på en mindre synlig del av tyget först. Gnid inte in rengöringsmedel, det kan skada fibrerna i tyget.

LÄDER: Gör dagligen rent lädret med torr trasa och om det behövs, en lädertvål som bevarar lädrets naturliga egenskaper. Torka alltid torrt efteråt. Rester av rengöringsmedel kan poleras bort med en mjuk trasa. Behandla din lädermöbel med jämna mellanrum så blir den vackrare med tiden. Använd enbart godkända lädervårdsprodukter som skyddar mot fläckar och solblekning.

PLAST: Vissa av våra möbler har stolsitsar och ryggar i plast. Detta material rengör du bäst genom att torka med torr eller lätt fuktad trasa, eventuellt i kombination med miljövänligt rengöringsmedel som t.ex. såpa. Torka alltid torrt efteråt. Använd ej rengöringsmedel med slipmaterial eller slipande svampar och trasor.



Linoleum – Skötselinstruktion för ytskikt på bord och bänkar

ALLMÄN INFORMATION: Linoleum är ett slitstarkt och miljövänligt material som har extra lång livslängd och naturligt antibakteriella egenskaper samtidigt som den nästan enbart består av naturliga och till största delen förnybara råmaterial. Linoleum är mycket lätt att rengöra och sköta tack vare den moderna ytbehandlingen. Var alltid noga med att torka av spill eller uppkomna fläckar så fort som möjligt för att bibehålla ytskiktet både fukt- och smutsavvisande samt motståndskraftigt mot mekaniskt slitage.

DAGLIG SKÖTSEL: För avfläckning använd duk av microfiber och tillsätt endast vatten.

När ytskiktet börjar bli matt och svårt att avfläcka, fukttorka ytan med en microduk och tillsätt en vax lösning i vattnet (typ I-vax). Torka därefter ytan helt torr med ren microduk.

FLÄCKBORTTAGNING:

Steg 1 Lättare fläckar av fett, choklad, kaffe, juice, ägg, blyerts m.m

• Rengör ytan med en microduk och tillsätt ett ph-neutralt rengöringsmedel (typ Storfix) i vattnet.

Steg 2 Svårare fläckar typ färgkritor, tusch, kulspetsbläck

• Rengör ytan med att tillsätta ett ph-neutralt rengöringsmedel (typ Storfix) i vattnet tillsammans med diamant impregnerad svamp/nylonduk (typ Twister) och gnugga tills fläcken avlägsnats. (Om fläcken inte avlägsnas kan tvättnafta/lacknafta användas för punktrensning)

• Fukttorka ytan med en microduk och tillsätt en vax lösning i vattnet (typ I-vax).

• Torka därefter ytan helt torr med ren microduk.

Steg 3 Mycket svåra fläckar, repor och bränmärken

• Rengör ytan med att tillsätta ett ph-neutralt rengöringsmedel (typ Storfix) i vattnet tillsammans med diamant impregnerad svamp/nylonduk (typ Twister) och gnugga tills fläcken avlägsnats.

• Fukttorka ytan med en microduk och vatten.

• Behandla ytan med ett vax (typ I-vax) med en duk eller mopp och låt torka (ca 20 min).

• Använd en torr microduk och torka bort eventuella vaxrester.

• Behandlingen återskapar nu en smutsavvisande och mer lättstädad yta.

BEHANDLING:

När ytskiktet är matt och svårt att avfläcka/rengöra och med tydlig åter-smutsning krävs en behandling.

• Rengör ytan med att tillsätta ett ph-neutralt rengöringsmedel (typ Storfix) i vattnet tillsammans med diamant impregnerad svamp/nylonduk (typ Twister).

• Fukttorka ytan med en microduk och vatten.

• Behandla ytan med ett vax (typ I-vax) med en duk och låt torka (ca 20 min).

• Använd en torr microduk och torka bort eventuella vaxrester.

• Behandlingen återskapar nu en smutsavvisande och lättstädad yta.

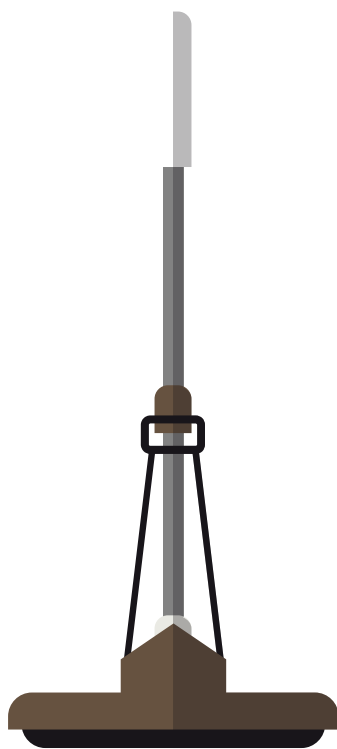

Tips och råd

Använd alltid skydd under blomkrukor, kaffekoppar m.m för att förhindra varaktiga fläckar.

• Använd alltid skydd under varma material som exempelvis kastruller.

• Använd aldrig starkt alkaliska eller sura produkter för rengöring.

• Följ alltid dosering enligt kemleverantörens rekommendationer.

• Tvätta alltid dukarna efter användning.

• Kontakta leverantör vid råd kring skötsel och underhåll.

VAR SÅ GOD OCH SITT

Dåligt sittande kan vara grunden till många års ryggproblem. Att sitta rätt, på rätt stol med rätta funktioner är A & O. Att stolen vi sitter på dessutom har en skön design i spännande material är ju bara en bonus.

För att undvika belastningsskador är det viktigt att sitta på en stol i rätt storlek.

Därför har vi stolar för alla – från barnet i förskolan till barlejonet på restaurangen. Från eleven och läraren till bilmekanikern.

För att uppnå en god ergonomi rekommenderar vi olika höjder mellan stolssitsen och bordsskivan beroende på ålder.

Barn 0 - 6 år: 18-22 cm, Barn 6 -12 år: 24 cm, 13 år - vuxen 28 cm

Rekommenderade höjder: Förskola

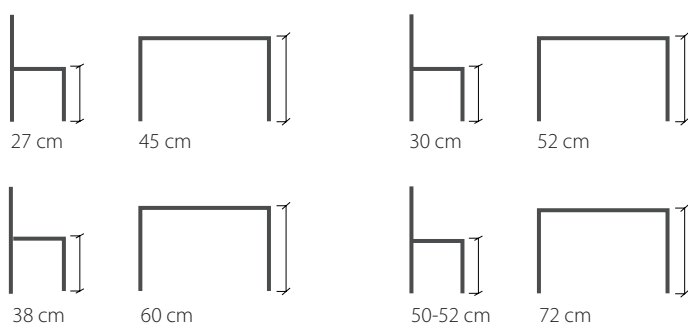

Rekommenderade höjder: Grundskolan

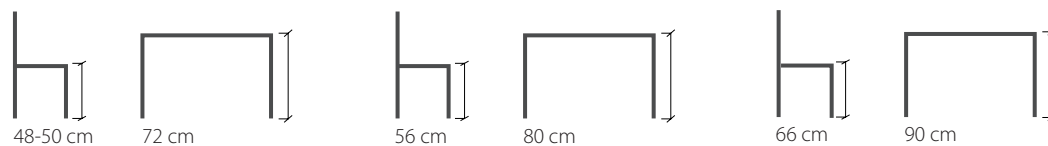

Rekommenderade höjder: Högstadiе-, gymnasie- och högskolan

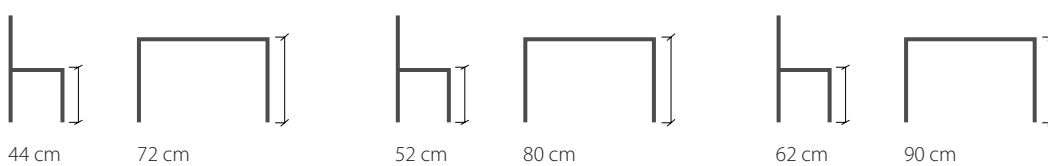

Rekommenderade höjder: Övrigt

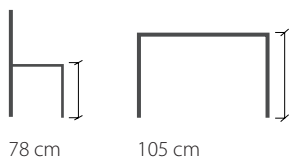



Barnstol E M M A med stativ i formpressad björk. Sits och rygg i klarlackad björkfaner alt. laminat i färgerna vit, röd, gul, grön eller blå. Stapelbar. Finns med bygel och karmstol.

EMMA 3164	Utförande	Bredd	Djup	Höjd	Vikt	Björkfanér	Björklaminat	Vitlaminat	Färgat laminat
	Stol	28 cm	24 cm	26 cm	2,3 kg	807 kr	912 kr	912 kr	912 kr
	Stol	28 cm	24 cm	31 cm	2,4 kg	807 kr	912 kr	912 kr	912 kr
	Stol	30 cm	28 cm	35 cm	2,5 kg	807 kr	912 kr	912 kr	912 kr
	Stol med bygel	30 cm	28 cm	35 cm		1 697 kr	1 778 kr	1 778 kr	1 778 kr
	Stol med karm	30 cm	28 cm	35 cm		924 kr	1 123 kr	1 123 kr	1 123 kr
	Stol	30 cm	28 cm	38 cm	2,6 kg	807 kr	912 kr	912 kr	912 kr
	Stol med bygel	30 cm	28 cm	38 cm		1 697 kr	1 778 kr	1 778 kr	1 778 kr
	Stol med karm	30 cm	28 cm	38 cm		924 kr	1 123 kr	1 123 kr	1 123 kr
	(ej stabelbar)								
	Stol	30 cm	28 cm	50 cm	5,5 kg	1 185 kr	1 315 kr	1 315 kr	1 315 kr
	Stol med bygel	30 cm	28 cm	52 cm	6,5 kg	2 188 kr	2 264 kr	2 264 kr	2 264 kr
Stol EMMA passar bra som förskolestol									
Rekommenderad bordshöjd Stol 27 cm - Bord 45 cm Stol 31 cm - Bord 50 cm Stol 35 cm - Bord 55 cm Stol 38 cm - Bord 58-60 cm Stol 50-52 cm - Bord 72 cm									



Stol E M M A med stativ i formpressad björk, sits och rygg i klarlackad björkfaner alt. laminat i färgerna vit, röd, gul, grön eller blå.

EMMA 3169	Utförande	Bredd	Djup	Höjd	Vikt	Björkfanér	Björklaminat	Vitlaminat	Färgat laminat
	Stol	40,5 cm	40 cm	45 cm	4,7 kg	1 229 kr	1 626 kr	1 626 kr	1 626 kr
Stol EMMA passar bra som matsalstol, F - vuxen									
Rekommenderad bordshöjd Stol 44 cm - Bord 72 cm									
Sitthöjd 37 cm offereras									



Barnstol E N K E L med bygel i massiv björk. Bets finns som tillval. Bygeln är ej avtagbar och alltid i björk natur. Filtgolvskydd.

Ny godkänd barnbygel för hög barnstol

ENKEL 3172	Utförande	Bredd	Djup	Höjd	Vikt	Björk	Svart/Vit	Ljusgrå/Mörkgrå/ Blå/Turkos/Grön/ Rosa		
	Stol	30 cm	29 cm	33 cm	2,8 kg	1 279 kr	1 399 kr	1 444 kr		
	Stol med bygel	30 cm	29 cm	33 cm	3,0 kg	1 737 kr	1 919 kr	1 973 kr		
	Stol	30 cm	29 cm	37 cm	2,9 kg	1 390 kr	1 399 kr	1 444 kr		
	Stol med bygel	30 cm	29 cm	37 cm	3,1 kg	1 737 kr	1 919 kr	1 973 kr		
	Stol	30 cm	29 cm	52 cm	4,0 kr	1 469 kr	1 469 kr	1 522 kr		
	Stol med ny bygel	30 cm	29 cm	52 cm	4,2 kr	2 984 kr	2 957 kr	2 995 kr		
Startkostnad för bets i valfri NCS kulör 500 kr netto/order										
Stol ENKEL passar bra som förskolestol										
Rekommenderad bordshöjd Stol 33 cm - Bord 50-55 cm Stol 37 cm - Bord 60 cm Stol 52 cm - Bord 72 cm										



Vuxenstol E N K E L i massiv björk. Bets finns som tillval. Vuxenstorlek. Filtgolvskydd.

ENKEL 3173	Utförande	Bredd	Djup	Höjd	Vikt	Björk	Svart/Vit	Ljusgrå/Mörkgrå/ Blå/Turkos/Grön/ Rosa		
	Stol	41 cm	37 cm	37 cm	4,8 kg	1 489 kr	1 594 kr	1 629 kr		
	Stol	41 cm	37 cm	44 cm	5 kg	1 569 kr	1 699 kr	1 723 kr		
Startkostnad för bets i valfri NCS kulör 500 kr netto/order										
Stol ENKEL passar bra som matsalstol, F - vuxen										
Rekommenderad bordshöjd Stol 44 cm - Bord 72 cm										



Barnstol M A T I L D A med formpressad sits och rygg i björk natur. Stålstativ. Med bygel fast höjd 54 cm. Utan bygel justerbar sits och fotplatta i höjd 45-54 cm i 3 cm intervaller. Levereras monterad. Filtgolvskydd.

MATILDA 370/371	Utförande	Artnr	Bredd	Djup	Höjd	Vikt	Björkfanér			
○ ● ●	Standard RAL	370	40 cm	22 cm	54 cm med bygel	6,5 kg	2 649 kr			
○ ● ●	Standard RAL	371	40 cm	22 cm	45-54 cm utan bygel		2 099 kr			
Bygel på stol MATILDA är avtagbar.										
Rekommenderad bordshöjd Stol 45-54 cm - Bord 72 cm										



Frisving ATLAS med formpressad sits och rygg belagd med ljusst ekläminat. Pulverlackerat stälstativ i premium och standardfärger. Steglös ställbar fotplatta med träyta. Levereras med filtgolvsydd som standard. Upphångningsdistanser under sits.

DESIGN PATRIK BENGTSOON & PIERRE SINDRE

ATLAS 2114	Utförande	Bredd	Djup	Höjd	Vikt	Ekläminat									
○ ● ● ● ● ● ● ●	Premium & -	35 cm	33 cm	48 cm	6,0 kg	2 135 kr									
○ ● ●	standard RAL														
○ ● ● ● ● ● ● ●	Premium &	35 cm	33 cm	56 cm	6,3 kg	2 158 kr									
○ ● ●	standard RAL														
○ ● ● ● ● ● ● ●	Premium & -	35 cm	33 cm	66 cm	6,5 kg	2 169 kr									
○ ● ●	standard RAL														
Stol ATLAS passar bra som elevstol F-6															
Rekommenderad bordshöjd Stol 48 cm - Bord 72 cm Stol 56 cm - Bord 80 cm Stol 66 cm - Bord 90 cm															



Stol ATLAS med formpressad sits och rygg belagd med ljusst ekläminat. Ställbar i 3 cm intervaller. Pulverlackerat stälstativ i premium och standardfärger. Steglös ställbar fotplatta med träyta. Levereras med filtgolvsydd som standard.

DESIGN PATRIK BENGTSOON & PIERRE SINDRE

ATLAS 2110	Utförande	Bredd	Djup	Höjd	Vikt	Ekläminat									
○ ● ● ● ● ● ● ●	Premium & -	35 cm	33 cm	48 - 66 cm	6,9 kg	2 299 kr									
○ ● ●	standard RAL														
Stol ATLAS passar bra som elevstol F-6															
Rekommenderad bordshöjd Stol 48 cm - Bord 72 cm Stol 56 cm - Bord 80 cm Stol 66 cm - Bord 90 cm															



Stol SMILE med stativ i pulverlackat stativ. Formpressad sits och rygg belagd med björkläminat. Reglerbart fotstöd utan verktyg i lönn. Fotstödet kan fås ripplad.

DESIGN PETER ANDERSSON

SMILE 3701	Utförande	Storlek	Bredd	Djup	Höjd	Sitthöjd	Höjd på fotstöd*	Björkläminat							
○ ● ● ● ● ● ● ●	Premium & -	Lågstadie	46 cm	53 cm	87,4 cm	50,4 cm	34 / 37,6 cm	2 786 kr							
○ ● ●	standard RAL														
○ ● ● ● ● ● ● ●	Premium & -	Mellanstadie	46 cm	53 cm	88 cm	50,4 cm	38,2 / 41,8 cm	2 812 kr							
○ ● ●	standard RAL														
Stol SMILE passar bra som elevstol F-6.															
Rekommenderad bordshöjd Stol 50,4 cm - Bord 72 cm															
* mättet är från sits till fotplatta															



Stol STRONG med formpressad sits och rygg belagda med björklaminat. Stålstativ. Fotplatta belagd med multifloor, ställbar i 3 cm intervaller. Levereras med filtgolvskydd som standard. Plastgolvskydd kan fås som alternativ mot tillägg.

STRONG 250	Utförande	Artnr	Bredd	Djup	Höjd	Vikt	Björklaminat	Svart, vit, grå Laminat
○ ● ●	Standard RAL	250	35 cm	34 cm	48 cm med fotplatta	3,8 kg	1 289 kr	1 342 kr
○ ● ●	Standard RAL	250	35 cm	34 cm	56 cm med fotplatta		1 289 kr	1 342 kr
○ ● ●	Standard RAL	250	35 cm	34 cm	66 cm med fotplatta		1 289 kr	1 342 kr
10% tillägg för premium RAL								
Stol STRONG 250 passar bra som elevs stol F-6								
Rekommenderad bordshöjd Stol 48 cm - Bord 72 cm Stol 56 cm - Bord 80 cm Stol 66 cm - Bord 90 cm								



Ställbar stol STRONG med formpressad sits och rygg belagda med björklaminat. Stålstativ. Levereras med filtgolvskydd som standard. Plastgolvskydd kan fås som alternativ mot tillägg.

Stol 270 ersätter Stol Alice 290 och är möbelfakta godkänd.

STRONG 270-276	Utförande	Artnr	Bredd	Djup	Höjd	Vikt	Björklaminat	Svart, vit, grå Laminat
○ ● ●	Standard RAL	270	35 cm	34 cm	Fast höjd 50 cm med fotplatta	4,5 kg	1 587 kr	1 587 kr
○ ● ●	Standard RAL	271	35 cm	34 cm	44-50 cm utan fotplatta	4,5 kg	1 349 kr	1 487 kr
○ ● ●	Standard RAL	272	35 cm	34 cm	52-58 cm utan fotplatta		1 379 kr	1 517 kr
○ ● ●	Standard RAL	273	35 cm	34 cm	62-68 cm utan fotplatta		1 379 kr	1 517 kr
○ ● ●	Standard RAL	274	35 cm	34 cm	44-50 cm med fotplatta		1 545 kr	1 649 kr
○ ● ●	Standard RAL	275	35 cm	34 cm	52-58 cm med fotplatta		1 541 kr	1 679 kr
○ ● ●	Standard RAL	276	35 cm	34 cm	62-68 cm med fotplatta		1 541 kr	1 679 kr
10% tillägg för premium RAL								
Stol STRONG 270-274 passar bra som elevs stol F-6.								
Rekommenderad bordshöjd Stol 44-50 cm - Bord 72 cm Stol 52-58 cm - Bord 80 cm Stol 62-68 cm - Bord 90 cm								



Stol ROCKA med sittskal i svart, grå, grön, blå eller röd plast (polyurethan). Lackerat stålstativ. Upphångningsbar bakåthängd.

**ROCKA
3072/3073**

● ● ● ● ●
Standard plast

	Utförande	Artnr	Bredd	Djup	Höjd		
○ ● ●	Standard RAL	3072	44 cm	42 cm	44 cm	1 299 kr	
○ ● ●	Standard RAL	3073	40 cm	35 cm	50 cm	1 259 kr	
○ ● ●	Standard RAL	3073	40 cm	35 cm	50 cm med fotplatta	1 429 kr	
10% tillägg för premium RAL							
Stol ROCKA passar bra som elevstol F - vuxen							
Rekommenderad bordshöjd Stol 44 cm - Bord 72 cm Stol 50 cm - Bord 72 cm							



Stol FYRAN med lackat stålstativ med sits och rygg i björkfanér eller högtryckslaminat. Reglerbart fotstöd belagd med multifloor eller fotpinne. Upphångningsbar.

FYRAN 3751

Svart, vit, grå
Laminat

	Utförande	Bredd	Djup	Höjd	Björkfanér	Björklaminat	
○ ● ●	Standard RAL	37 cm	31 cm	50 cm med fotpinne	1 389 kr	1 459 kr	1 537 kr
○ ● ●	Standard RAL	37 cm	31 cm	50 cm med fotplatta	1 499 kr	1 598 kr	1 695 kr
10% tillägg för premiumfärger							
Stol FYRAN passar bra som elevstol F - 6.							
Rekommenderad bordshöjd Stol 50 cm - Bord 72-80 cm							



Stol ATLAS med formpressad sits och rygg belagd med ljusst ekläminat. Pulverlackerat stålstativ i premium och standardfärger, ledbara golvsydd. Stapelbar. Levereras med golvsydd med nylonslityta som standard. Golvsydd med filtslityta kan fås som alternativ mot tillägg. Finns också som karmstol och med kryssunderrede, se sidan 62

DESIGN PATRIK BENGTTSSON & PIERRE SINDRE

ATLAS 2111 Utförande Bredd Djup Höjd Vikt Ekläminat

<input type="radio"/> <input type="radio"/> <input type="radio"/> <input type="radio"/> <input type="radio"/> <input type="radio"/>	Premium & -	38 cm	40 cm	44 cm	4,5 kg	1 498 kr								
<input type="radio"/> <input type="radio"/> <input type="radio"/>	standard RAL													
Stol ATLAS passar bra som elev- eller matsalsstol 6 - vuxen, klädda stolar rekommenderas inte tillsammans med upphängningsbeslag på bord														
Rekommenderad bordshöjd Stol 44 cm - Bord 72 cm														



Frisving ATLAS med formpressad sits och rygg belagd med ljusst ekläminat. Pulverlackerat stålstativ i premium och standardfärger. Höjd 62 cm levereras med svetsad fotpinne. Golvsydd med nylonslityta som standard filtgolvsydd finns som alternativ mot tillägg

DESIGN PATRIK BENGTTSSON & PIERRE SINDRE

ATLAS 2116 Utförande Bredd Djup Höjd Vikt Ekläminat

<input type="radio"/> <input type="radio"/> <input type="radio"/> <input type="radio"/> <input type="radio"/> <input type="radio"/>	Premium & -	38 cm	40 cm	44 cm	6,0 kg	1 644 kr								
<input type="radio"/> <input type="radio"/> <input type="radio"/>	standard RAL													
<input type="radio"/> <input type="radio"/> <input type="radio"/> <input type="radio"/> <input type="radio"/> <input type="radio"/>	Premium & -	38 cm	40 cm	62 cm fotpinne	6,5 kg	1 669 kr								
<input type="radio"/> <input type="radio"/> <input type="radio"/>	standard RAL													
Frisving ATLAS passar bra som elevstol 6 - vuxen, klädda stolar rekommenderas inte tillsammans med upphängningsbeslag på bord														
Rekommenderad bordshöjd Stol 44 cm - Bord 72 cm Stol 62 cm - Bord 90 cm														



Stol SMILE med stativ i pulverlackerat stativ. Formpressad sits och rygg belagd med björkläminat. Svetsat fotstöd.

DESIGN PETER ANDERSSON

SMILE 3701 Utförande Storlek Bredd Djup Höjd Sitthöjd Höjd på fotstöd* Björkläminat

<input type="radio"/> <input type="radio"/> <input type="radio"/> <input type="radio"/> <input type="radio"/> <input type="radio"/>	Premium & -	Högstadie/vuxen	44,7 cm	45,4 cm	81,3 cm	45,4 cm	33,3 cm	2 188 kr						
<input type="radio"/> <input type="radio"/> <input type="radio"/>	standard RAL													
Stol SMILE passar bra som elevstol 6 - vuxen.														
Rekommenderad bordshöjd Stol 45,4 cm - Bord 72 cm														
* mättet är från sits till fotstöd														



Hög stol STRONG med formpressad sits och rygg belagd med björklaminat. Stålstativ med fotstöd och ledbara golvskydd. Levereras med golvskydd med nylonslityta som standard. Golvskydd med filtslityta kan fås som alternativ mot tillägg.

STRONG 112	Utförande	Bredd	Djup	Höjd	Vikt	Björklaminat	Svart, vit, grå Laminat						
○ ● ●	Standard RAL	40 cm	38 cm	52 cm	4,5 kg	1 398 kr	1 536 kr						
○ ● ●	Standard RAL	40 cm	38 cm	62 cm	4,5 kg	1 398 kr	1 536 kr						
	10% tillägg för premium RAL												
	Stol STRONG passar bra som elevstol 6 - vuxen, klädda stolar rekommenderas inte tillsammans med upphängningsbeslag på bord												
	Rekommenderad bordshöjd Stol 52 cm - Bord 80 cm Stol 62 cm - Bord 90 cm												



Stapelbar stol STRONG med formpressad sits och rygg belagd med björklaminat. Stålstativ med ledbara golvskydd. Stapelbar. Levereras med golvskydd med nylonslityta som standard. Golvskydd med filtslityta kan fås som alternativ mot tillägg.

STRONG 111	Utförande	Bredd	Djup	Höjd	Vikt	Björklaminat	Svart, vit, grå Laminat						
○ ● ●	Standard RAL	40 cm	38 cm	44 cm	4,1 kg	1 149 kr	1 287 kr						
	10% tillägg för premium RAL												
	Stol STRONG passar bra som elev- eller matsalstol 6 - vuxen, klädda stolar rekommenderas inte tillsammans med upphängningsbeslag på bord												
	Rekommenderad bordshöjd Stol 44 cm - Bord 72 cm												



Stol STRONG med formpressad sits och rygg belagd med björklaminat. Stålstativ. Justerbar i höjd med gasreglage. 5-fotskryss med glidfötter.

STRONG 113	Utförande	Bredd	Djup	Höjd	Vikt	Björklaminat	Svart, vit, grå Laminat						
○ ● ●	Standard RAL	40 cm	38 cm	44-63 cm, glidfot		2 590 kr	2 728 kr						
○ ● ●	Standard RAL	40 cm	38 cm	44-63 cm, hjul		2 667 kr	2 805 kr						
○ ● ●	Standard RAL	40 cm	38 cm	44-63 cm, glidfot, fotring		3 089 kr	3 262 kr						
	Standard RAL	40 cm	38 cm	44-63 cm, hjul, fotring		3 166 kr	3 304 kr						
	10% tillägg för premium RAL												
	Stol STRONG passar bra som elevstol 6 - vuxen, klädda stolar rekommenderas inte tillsammans med upphängningsbeslag på bord												
	Rekommenderad bordshöjd Stol 44 - 56 cm - Bord 72 - 80 cm Stol 44 - 63 cm - Bord 72 - 90 cm												



Stapelbar stol M I A med formpressad sits och rygg belagd med björklaminat. Stålstativ. Standardgolvsydd av plast fintgolvsydd finns som alternativ mot tillägg.

MIA 190	Utförande	Bredd	Djup	Höjd	Vikt	Björklaminat	Svart, vit, grå Laminat						
○ ● ●	Standard RAL	40 cm	40 cm	44 cm	5,3 kg	1 119 kr	1 197 kr						
10% tillägg för premium RAL													
Stol M I A passar bra som elevsstol 6 - vuxen, klädda stolar rekommenderas inte tillsammans med upphängningsbeslag på bord													
Rekommenderad bordshöjd Stol 44 cm - Bord 72 cm													



Hög stol M I A med formpressad sits och rygg belagd med björklaminat. Stålstativ. Standardgolvsydd av plast fintgolvsydd finns som alternativ mot tillägg..

MIA 196	Utförande	Bredd	Djup	Höjd	Vikt	Björklaminat	Svart, vit, grå Laminat						
○ ● ●	Standard RAL	40 cm	40 cm	52 cm	6,3 kg	1 353 kr	1 475 kr						
○ ● ●	Standard RAL	40 cm	40 cm	62 cm	6,5 kg	1 353 kr	1 475 kr						
10% tillägg för premium RAL													
Stol M I A passar bra som elevsstol 6 - vuxen, klädda stolar rekommenderas inte tillsammans med upphängningsbeslag på bord													
Rekommenderad bordshöjd Stol 52 cm - Bord 80 cm Stol 62 cm - Bord 90 cm													



Stol N I A N med lackat stålstativ med sits och rygg i björkfanér eller högtryckslaminat. Reglerbart fotstöd belagd med multifloor eller fotpinne. Upphångningsbar.

NIAN 3479	Utförande	Bredd	Djup	Höjd	Vikt	Björk fanér	Björk laminat	Svart, vit, grå Laminat					
○ ● ●	Standard RAL	40 cm	39 cm	44 cm	5,7 kg	1 269 kr	1 337 kr	1 438 kr					
○ ● ●	Standard RAL	40 cm	39 cm	50 cm	Fotpinne	1 435 kr	1 488 kr	1 588 kr					
○ ● ●	Standard RAL	40 cm	39 cm	50 cm	Fotplatta	1 554 kr	1 578 kr	1 668 kr					
○ ● ●	Standard RAL	40 cm	39 cm	57 cm	Fotpinne	1 499 kr	1 567 kr	1 668 kr					
○ ● ●	Standard RAL	40 cm	39 cm	57 cm	Fotplatta	1 599 kr	1 667 kr	1 768 kr					
○ ● ●	Standard RAL	40 cm	39 cm	63 cm	Fotpinne	1 499 kr	1 519 kr	1 647 kr					
○ ● ●	Standard RAL	40 cm	39 cm	63 cm	Fotplatta	1 599 kr	1 597 kr	1 715 kr					
10% tillägg för premium RAL													
Stol NIAN passar bra som elevstol 6 - vuxen.													
Rekommenderad bordshöjd Stol 44 -cm - Bord 72 cm Stol 50 cm - Bord 75-80 cm Stol 57 cm - Bord 80-85 cm Stol 63 cm - Bord 90 cm													



Ställbar stol F E M M A N med lackat stålstativ med sits och rygg i björkfanér eller högtryckslaminat. Reglerbart fotstöd belagd med multifloor eller fotpinne. Upphångningsbar.

FEMMAN 3761	Utförande	Bredd	Djup	Sitthöjd	Vikt	Björk fanér	Björk laminat	Svart, vit, grå Laminat					
	Standard RAL	40 cm	39 cm	45-63 cm		1 912 kr	1 958 kr	2 068 kr					
	Basker												
10% tillägg för premium RAL													
Stol FEMMAN passar bra som elevstol 6 - vuxen.													
Rekommenderad bordshöjd Stol 44 -cm - Bord 72 cm Stol 50 cm - Bord 75-80 cm Stol 57 cm - Bord 80-85 cm Stol 63 cm - Bord 90 cm													



Stol ROCKA med sittskal i svart, grå, grön, blå eller röd plast (polyurethan). Lackerat stålstativ. Stapelbar.

ROCKA	Utförande	Artnr	Bredd	Djup	Höjd	Standard plast			
○ ● ●	Standard RAL	3051	40 cm	35 cm	37 cm	1 239 kr			
○ ● ●	Standard RAL	3071	44 cm	42 cm	44 cm	1 239 kr			
10% tillägg för premium RAL									
Stol ROCKA passar bra som elev- och matsalstol F - vuxen									
Rekommenderad bordshöjd Stol 37 cm - Bord 55-57 cm Stol 44 cm - Bord 72 cm									



Stol ROCKA med sittskal i svart, grå, grön, blå eller röd plast (polyurethan). Lackerat stålstativ. Upphängningsbar framåthängd

ROCKA	Utförande	Artnr	Bredd	Djup	Höjd	Standard plast			
○ ● ●	Standard RAL	3075	44 cm	42 cm	44 cm	1 299 kr			
10% tillägg för premium RAL									
Stol ROCKA passar bra som elevstol 6 - vuxen									
Rekommenderad bordshöjd Stol 44 cm - Bord 72 cm									



Stol ROCKA med sittskal i svart, grå, grön, blå eller röd plast (polyurethan). Höj- och sänkbar med gasreglage. Med hjul eller trumpetfötter. Finns med fast sits som tillval.

ROCKA	Utförande	Artnr	Bredd	Djup	Höjd	Standard plast			
	Rocka med hjul	3079	44 cm	42 cm	44,5 -59 cm	1 335 kr			
	Rocka med trumpetfot	3079	44 cm	42 cm	44,5 -59 cm	1 362 kr			
	Rocka med hjul och fotring	3079	44 cm	42 cm	44,5 -59 cm	1 737 kr			
	Rocka med trumpetfot och fotring	3079	44 cm	42 cm	44,5 -59 cm	1 913 kr			
Stol ROCKA passar bra som elevstol 6 - vuxen									
Rekommenderad bordshöjd Stol 44,5 -59 cm - Bord 72-80 cm									



Stapelbar stol/karmstol A D D med formpressat skal i laminat, fanér eller helklädd. Stålstativ med ledbara golvskydd. Levereras med golvskydd med nylonslityta som standard. Golvskydd med filtslityta kan fås som alternativ mot tillägg.

DESIGN FREDRIK MATTSON

ADD 5901	Utförande	Bredd	Djup	Höjd	Vikt	Björk laminat	Ek laminat	Tygklass 1	2	3	4	5
<input type="radio"/> <input type="radio"/> <input type="radio"/> <input type="radio"/> <input type="radio"/> <input type="radio"/> <input type="radio"/> <input type="radio"/> <input type="radio"/>	Premium & -	42 cm	45 cm	45 cm	4 kg	1 697 kr	1 697 kr	2 341 kr	2 506 kr	2 671 kr	2 836 kr	3 000 kr
	standard RAL							Klädd sits 2 772 kr 2 927 kr 3 121 kr 3 286 kr 3 451 kr				
<input type="radio"/> <input type="radio"/> <input type="radio"/> <input type="radio"/> <input type="radio"/> <input type="radio"/> <input type="radio"/> <input type="radio"/> <input type="radio"/>	Premium & -	42 cm	45 cm	45 cm	4 kg	2 122 kr	2 122 kr	2 915 kr	3 079 kr	3 244 kr	3 409 kr	3 574 kr
	standard RAL							Klädd sits 3 346 kr 3 501 kr 3 695 kr 3 860 kr 4 024 kr				
Stol ADD passar bra som matsalsstol F - vuxen, klädda stolar rekommenderas inte tillsammans med upphängningsbeslag på bord Rekommenderad bordshöjd Stol 44 cm - Bord 72 cm												



Stapelbar barstol A D D med formpressat skal i laminat, fanér eller helklädd. Stålstativ med ledbara golvskydd. Levereras med golvskydd med nylonslityta som standard. Golvskydd med filtslityta kan fås som alternativ mot tillägg.

DESIGN FREDRIK MATTSON

ADD 5902	Utförande	Bredd	Djup	Höjd	Vikt	Björk laminat	Ek laminat	Tygklass 1	2	3	4	5
<input type="radio"/> <input type="radio"/> <input type="radio"/> <input type="radio"/> <input type="radio"/> <input type="radio"/> <input type="radio"/> <input type="radio"/> <input type="radio"/>	Premium & -	42 cm	45 cm	62 cm	4,3 kg	2 216 kr	2 216 kr	2 506 kr	2 578 kr	2 757 kr	2 723 kr	2 797 kr
	standard RAL							Klädd sits 3 491 kr 3 549 kr 3 606 kr 3 665 kr 3 725 kr				
<input type="radio"/> <input type="radio"/> <input type="radio"/> <input type="radio"/> <input type="radio"/> <input type="radio"/> <input type="radio"/> <input type="radio"/> <input type="radio"/>	Premium & -	42 cm	45 cm	78 cm	4,9 kg	2 223 kr	2 223 kr	2 865 kr	3 020 kr	3 214 kr	3 375 kr	3 543 kr
	standard RAL							Klädd sits 3 315 kr 3 470 kr 3 664 kr 3 829 kr 3 994 kr				
Barstol ADD passar bra som matsalsstol F - vuxen, klädda stolar rekommenderas inte tillsammans med upphängningsbeslag på bord Rekommenderad bordshöjd Stol 62 cm - Bord 90 cm												



Krysstol A D D med formpressat skal i laminat eller klädd.
4-fotskryss med hjul, svetsad fotring. Hög och sänkbar gaspelare
45-64 cm. Finns med eller utan vipp funktion.

DESIGN FREDRIK MATTSON

ADD 5903	Utförande	Bredd	Djup	Sitt höjd	Björk laminat	Ek laminat	Tygklass 1	2	3	4	5		
<input type="radio"/> <input type="radio"/> <input type="radio"/> <input type="radio"/> <input type="radio"/> <input type="radio"/> <input type="radio"/> <input type="radio"/> <input type="radio"/> <input type="radio"/>	Premium &-	Vipp	52 cm	51 cm	45-64 cm	3 269 kr	3 269 kr	4 223kr	4 388 kr	4 552 kr	4 717 kr	4 882 kr	
	standard RAL						Klädd sits	4 654 kr	4 809 kr	5 003 kr	5 168 kr	5 333 kr	
<input type="radio"/> <input type="radio"/> <input type="radio"/> <input type="radio"/> <input type="radio"/> <input type="radio"/> <input type="radio"/> <input type="radio"/> <input type="radio"/> <input type="radio"/>	Premium &-	Utän vipp	52 cm	51 cm	45-64 cm	2 935 kr	2 877 kr	3 668 kr	3 833 kr	3 997 kr	4 162 kr	4 327 kr	
	standard RAL						Klädd sits	3 990 kr	4 090 kr	4 190 kr	4 290 kr	4 390 kr	
<input type="radio"/> <input type="radio"/> <input type="radio"/> <input type="radio"/> <input type="radio"/> <input type="radio"/> <input type="radio"/> <input type="radio"/> <input type="radio"/> <input type="radio"/>	Premium &-	Karm	Vipp	52 cm	51 cm	45-64 cm	3 472 kr	3 459 kr	4 323 kr	4 487 kr	4 652 kr	4 817 kr	4 981 kr
	standard RAL						Klädd sits	4 290kr	4 390 kr	4 490 kr	4 590 kr	4 690 kr	
<input type="radio"/> <input type="radio"/> <input type="radio"/> <input type="radio"/> <input type="radio"/> <input type="radio"/> <input type="radio"/> <input type="radio"/> <input type="radio"/> <input type="radio"/>	Premium &-	Karm	Utän vipp	52 cm	51 cm	45-64 cm	2 999 kr	2 979 kr	3 768 kr	3 932 kr	4 097 kr	4 262 kr	4 426 kr
	standard RAL						Klädd sits	4 040 kr	4 140 kr	4 240 kr	4 340 kr	4 440 kr	
Stol ADD passar bra som elevstol F - vuxen,													
Rekommenderad bordshöjd Stol 44 cm - Bord 72 cm													



Stol A D D med formpressat skal i laminat, fanér eller helklädd.
Svarvade ben i vitpigmenterad ask. Golvskydd med filtslityta
kan fås som alternativ mot tillägg.

DESIGN FREDRIK MATTSON

ADD 5901W	Utförande	Bredd	Djup	Höjd	Vikt	Ek laminat	Tygklass 1	2	3	4	5
	Wood	42 cm	45 cm	45 cm	4 kg	2 399 kr	3 298 kr	3 463 kr	3 627 kr	3 792 kr	3 957 kr
	Klädd sits						3 729 k	3 884 kr	4 078 kr	4 243 kr	4 408 kr
Stol ADD passar bra som matsalsstol F - vuxen, klädda stolar rekommenderas inte tillsammans med upphängningsbeslag på bord											
Rekommenderad bordshöjd Stol 44 cm - Bord 72 cm											



Krysstol ATLAS med formpressad sits och rygg belagd med ljusst ekläminat. ulverlackerat stålstativ i premium och standardfärger, ledbara golvskydd. Fast kryss med svängbara hjul.

DESIGN PATRIK BENGTTSSON & PIERRE SINDRE

ATLAS 2112	Utförande	Modell	Bredd	Djup	Höjd	Vikt	Ekläminat							
<input type="radio"/> <input type="radio"/> <input type="radio"/> <input type="radio"/> <input type="radio"/> <input type="radio"/> <input type="radio"/> <input type="radio"/> <input type="radio"/>	Premium & -	Utan karm	38 cm	40 cm	44 cm	8,3 kg	2 492 kr							
	standard RAL													
<input type="radio"/> <input type="radio"/> <input type="radio"/> <input type="radio"/> <input type="radio"/> <input type="radio"/> <input type="radio"/> <input type="radio"/> <input type="radio"/>	Premium & -	Med karm	38 cm	40 cm	44 cm	8,3 kg	2 689 kr							
	standard RAL													
För klädd rygg - begär offert														
Stol ATLAS passar bra som elev- eller matsalsstol 6 - vuxen, klädda stolar rekommenderas inte tillsammans med upphängningsbeslag på bord														
Rekommenderad bordshöjd Stol 44 cm - Bord 72 cm														



Stol ATLAS med formpressad sits och rygg belagd med ljusst ekläminat. Pulverlackerat stålstativ i premium och standardfärger, ledbara golvskydd. Levereras med golvskydd med nylon-slitita som standard. Golvskydd med filtslitita kan fås som alternativ mot tillägg. Finns utan karm på sidan 41

DESIGN PATRIK BENGTTSSON & PIERRE SINDRE

ATLAS 2111K	Utförande	Bredd	Djup	Höjd	Vikt	Ekläminat								
<input type="radio"/> <input type="radio"/> <input type="radio"/> <input type="radio"/> <input type="radio"/> <input type="radio"/> <input type="radio"/> <input type="radio"/> <input type="radio"/>	Premium & -	38 cm	40 cm	44 cm	5,6 kg	1 748 kr								
	standard RAL													
Stol ATLAS passar bra som elev- eller matsalsstol 6 - vuxen, klädda stolar rekommenderas inte tillsammans med upphängningsbeslag på bord														
Rekommenderad bordshöjd Stol 44 cm - Bord 72 cm														



Stapelbar stol OLLE med formpressad sits och rygg belagd med björkläminat. Stålstativ med fasta golvskydd. Stapelbar. Popnit sits. Upphängningsbar på armstöden.

OLLE L10394	Utförande	Bredd	Djup	Höjd	Sitthöjd	Vikt	Björkläminat							
	Silver RAL 9006	50 cm	47,5 cm	75,5 cm	44 cm	3,2 kg	975 kr							
Stol OLLE passar bra som matsalsstol, klädda stolar rekommenderas inte tillsammans med upphängningsbeslag på bord														
Rekommenderad bordshöjd Stol 44 cm - Bord 72 cm														



Stapel- och upphängningsbar stol
ASTRID i massiv klarlackad björk.
Bets och akustikplatta finns som tillval.

ASTRID 3014

Utförande	Bredd	Djup	Sits Ø	Höjd	Vikt	Björkfanér							
Massiv björk	48 cm	57 cm	38 cm	45 cm	4 kg	1 776 kr							
Massiv björk, akustikplatta	48 cm	57 cm	38 cm	45 cm	4 kg	2 114 kr							
Helbetsad stol - Svart/Vit													
Helbetsad	48 cm	57 cm	38 cm	45 cm	4 kg	1 996 kr							
Helbetsad, akustikplatta	48 cm	57 cm	38 cm	45 cm	4 kg	2 295 kr							
Helbetsad stol - Ljusgrå/Mörkgrå/Blå/Turkos/Grön/Rosa													
Helbetsad						2 133 kr							
Helbetsad, akustikplatta						2 499 kr							
Startkostnad för bets i valfri NCS kulör 500 kr netto/order													
Rekommenderad bordshöjd Stol 45 cm - Bord 72 cm													



Stol ELIN i massiv klarlackad björk alt. helbet-
sad eller med betsad sits eller rygg.
Klädd sits finns som tillval.
Stapel- och upphängningsbar.

ELIN 3154

Utförande	Bredd	Djup	Höjd	Björk									
Stol	50 cm	48 cm	45 cm	1 799 kr									
Helbetsad stol				Svart/Vit	Ljusgrå/Mörkgrå/ Blå/Turkos/Grön/Rosa								
Stol	50 cm	48 cm	45 cm	2 072 kr	2 098 kr								
Betsad sits eller rygg				Svart/Vit	Ljusgrå/Mörkgrå/ Blå/Turkos/Grön/Rosa								
Stol	50 cm	48 cm	45 cm	2 118 kr	2 279 kr								
Startkostnad för bets i valfri NCS kulör 500 kr netto/order													
Stol ELIN passar bra som matsalstol F - vuxen.													
Rekommenderad bordshöjd Stol 45 cm - Bord 72 cm													



Stapel- och upphängningsbar stol RUTH i massiv klarlackad björk alternativt med klädd sits. Bets och akustikplatta finns som tillval. Stapelbar med 5 st stolar i höjd.

RUTH 3566	Utförande	Bredd	Djup	Sits Ø	Höjd	Vikt	Björk							
	Ruth	49 cm	44 cm	40 cm	45 cm	4 kg	1 725 kr							
	Ruth akustikplatta	49 cm	44 cm	40 cm	45 cm	4 kg	1 999 kr							
	Helbetsad stol							Svart/Vit	Ljusgrå/M.grå/Blå/Turkos/Grön/Rosa					
	Ruth	49 cm	44 cm	40 cm	45 cm	4 kg	2 064 kr		2 158 kr					
	Ruth akustikplatta	49 cm	44 cm	40 cm	45 cm	4 kg	2 340 kr		2 477 kr					
								Svart						
	Betsad sits eller rygg							Svart/Vit	Ljusgrå/M.grå/Blå/Turkos/Grön/Rosa					
	Ruth	49 cm	44 cm	40 cm	45 cm	4 kg	2 064 kr		2 158 kr					
	Ruth akustikplatta	49 cm	44 cm	40 cm	45 cm	4 kg	2 340 kr		2 477 kr					
	Startkostnad för bets i valfri NCS kulör 500 kr netto/order													
	Stol RUTH passar bra som matsalstol F - vuxen.													
	Rekommenderad bordshöjd Stol 45 cm - Bord 72 cm													



Pall DONUT med pelarstativ, kraftig tallriksfot i stål. Sits i massiv vitpigmenterad ask med mjukt rundade kanter. Med eller utan balanssits

DESIGN CAROLINE OLSSON
SIR/MSA & Arkitekt SAR/MSA

DONUT 7301	Utförande	Diameter	Höjd	Vitpigmenterad ask					
○ ● ● ● ● ●	Premium & -	Ø36 cm	utan vipp	45 cm	2 383 kr				
○ ● ●	standard RAL								
○ ● ● ● ● ●	Premium & -	Ø36 cm	med vipp	45 cm	Offereras				
○ ● ●	standard RAL								
	Pall DONUT passar bra till upphållsrum eller fritids								
	Rekommenderad stolshöjd Stol 44 cm - Bord 72 cm Stol 62 cm - Bord 90 cm								



Pall KULLE med formpressad sits i vitpigmenterad eklaminat. Stativ i stålror med fotpinne på varje sida. Golvskydd i plast. Pall Kulle är stapelbar.

DESIGN ODDA

KULLE 4201	Standardfärg	Utförande	Bredd	Djup	Höjd	Eklaminat	Tygklass 1	2	3	4	5
○ ● ● ● ● ●	Premium & -	Liten	41 cm	34 cm	45 cm	1 290 kr	1 265 kr	1 355 kr	1 449 kr	1 511 kr	1 605 kr
○ ● ●	standard RAL										
○ ● ● ● ● ●	Premium & -	Stor	55 cm	41 cm	63 cm	1 533 kr	1 472 kr	1 566 kr	1 659 kr	1 722 kr	1 816 kr
○ ● ●	standard RAL										
Pall KULLE passar bra till upphållsrum eller fritids											
Rekommenderad stolshöjd Stol 44 cm - Bord 72 cm Stol 63 cm - Bord 90 cm											



Pall ATLAS snurrbar sits belagd med högtryckslaminat i vitpigmenterad ek. ulverlackerat stålstativ i premium och standardfärger, ledbara golvskydd. Höj- och sänkbar med gasreglage och vipp funktion för bästa ergonomi.

DESIGN PATRIK BENGTTSSON & PIERRE SINDRE

ATLAS 2117/2118	Utförande	Artnr	Sits Ø	Höjd	Eklaminat	Tygklass 1	2	3	4	5
○ ● ● ● ● ●	Premium & -	2117 med vipp	Ø 32 cm	60-72 cm	2 556 kr	3 049 kr	3 124 kr	3 197 kr	3 272 kr	3 346 kr
○ ● ●	standard RAL									
○ ● ● ● ● ●	Premium & -	2117 utan vipp	Ø 32 cm	60-72 cm	2 242 kr	2 503 kr	2 577 kr	2 651 kr	2 725 kr	2 799 kr
○ ● ●	standard RAL									
○ ● ● ● ● ●	Premium & -	2118 med vipp	Ø 32 cm	43-55 cm	2 410 kr	2 637 kr	2 712 kr	2 786 kr	2 860 kr	2 934 k
○ ● ●	standard RAL									
○ ● ● ● ● ●	Premium & -	2118 utan vipp	Ø 32 cm	43-55 cm	1 999 kr	2 224 kr	2 298 kr	2 372 kr	2 372 kr	2 520 kr
○ ● ●	standard RAL									
Rekommenderad bordshöjd Stol 44 cm - Bord 72 cm Stol 52 cm - Bord 80 cm Stol 62 cm - Bord 90 cm										



Pall A D A M med rund sits av massiv björk eller sits belagd med högtryckslaminat i björk. Stålstativ med fotstöd på fyra olika höjder.

ADAM 116	Utförande	Sits	Höjd	Vikt	Massiv björk	Björklaminat	Svart, vit, grå Laminat	Tygklass 1	2	3	4	5
○ ● ●	Standard RAL	Ø 33 cm	62 cm	4,2 kg	998 kr	1 194 kr	1 268 kr	1 514 kr	1 577 kr	1 640 kr	1 702 kr	1 758 kr
10% tillägg för premium RAL												
Rekommenderad bordshöjd Stol 62 cm - Bord 90 cm												



Stapelbar pall C A E S A R med rund sits av massiv björk eller sits belagd med högtryckslaminat i björk. Stålstativ.

CAESAR 118	Utförande	Sits	Höjd	Vikt	Massiv björk	Björklaminat	Svart, vit, grå Laminat	Tygklass 1	2	3	4	5
○ ● ●	Standard RAL	Ø 33 cm	38 cm		595 kr	798 kr	829 kr					
○ ● ●	Standard RAL	Ø 33 cm	44 cm	2,8 kg	595 kr	798 kr	829 kr	1 050 kr	1 112 kr	1 175 kr	1 237 kr	1 300 kr
10% tillägg för premium RAL												
Rekommenderad bordshöjd Stol 38 cm - Bord 60 cm Stol 44 cm - Bord 72 cm												



Pall D A V I D med rund sits av massiv björk eller sits belagd med högtryckslaminat i björk. Stålstativ med ett fotstöd.

DAVID 119	Utförande	Sits	Höjd	Vikt	Massiv björk	Björklaminat	Svart, vit, grå Laminat	Tygklass 1	2	3	4	5
○ ● ●	Standard RAL	Ø 33 cm	62 cm	3,5 kg	899 kr	1 099 kr	1 139 kr	1 424 kr	1 486 kr	1 549 kr	1 611 kr	1 674 kr
10% tillägg för premium RAL												
Rekommenderad bordshöjd Stol 62 cm - Bord 90 cm												



Pall M A R I E för golvmontage. Lackat stålstativ
Sits i 32 mm massiv björk- eller ek

MARIE 3414	Utförande	Sits Ø	Höjd	Massiv björk	Massiv ek					
○ ● ●	Standard RAL	32 cm	44 cm	2 012 kr	2 378 kr					
○ ● ●	Standard RAL	32 cm	83 cm	3 299 kr	3 812 kr					
Rekommenderad bordshöjd Pall 44 cm - Bord 72 cm Pall 83 cm - Bord 110 cm										



Pall R O N D O med rund sits av björk.
Genomgående bultar för bästa hållfasthet.
Pall utan fotstöd är stapelbar.

DESIGN LISA NORINDER OCH LARS NORINDER

RONDO 3561	Utförande	Sits Ø	Höjd	Björk	Svart bets					
	Låg pall	33 cm	33 cm	1 140 kr	1 185 kr					
	Pall	33 cm	37 cm	1 150 kr	1 185 kr					
	Pall	33 cm	44 cm	1 150 kr	1 195 kr					
	Hög pall	33 cm	50 cm, fotstöd	1 399 kr	1 499 kr					
	Pallvagn plats för 8 pallar	50 cm	8,5 cm	1 820 kr						
Övriga betsfärger offereras vid min. 30 st										
Rekommenderad bordshöjd										
Pall 33 cm - Bord 50-55 cm Pall 37 cm - Bord 57-60 cm Pall 44 cm - Bord 72 cm Pall 50 cm - Bord 72-80 cm Pall 63 cm - bord 90 cm										



Fällstol MINI med sits och rygg i fanér eller plast med lackerat stativ.



MINI 3437	Utförande	Bredd	Djup	Höjd	Vikt	Silver/Alu RAL 9006	Övriga RAL färger						
	Bokfanér	45 cm	47 cm	45 cm	6,2 kg	1 395 kr	1 246 kr						
	Björkfanér	45 cm	47 cm	45 cm	6,2 kg	1 395 kr	1 258 kr						
	Askfanér	45 cm	47 cm	45 cm	6,2 kg	1 445 kr	1 463kr						
	Svart plast	45 cm	47 cm	45 cm	5,3 kg	949 kr	1 055 kr						
	Antracit plast	45 cm	47 cm	45 cm	5,3 kg	949 kr	1 055 kr						
							Klädd sits med stativ Silver RAL9006- övrigt offereras						
	Kopplingsbeslag/st					61 kr							
I hopfäld är stolen 7 cm													
Rekommenderad bordshöjd Stol 45 cm - Bord 72 cm													

Fanér



Björk

Bok

Ask natur

Plast

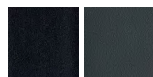

Svart

Antracit

Stativfärger

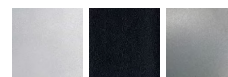

Silver

Svart

Borstad alu



Fällstol MINI med sits och rygg i plast med lackerat stativ. Sits,rygg och stativ i samma färg. Säljs i 4-pack.

MINI 3437	Utförande	Bredd	Djup	Höjd	Vikt	4-pack							
	Blå/ Blå	45 cm	47 cm	45 cm	5,3 kg	4 220 kr							
	Roströd/ Roströd	45 cm	47 cm	45 cm	5,3 kg	4 220 kr							
	Beige/ Beige	45 cm	47 cm	45 cm	5,3 kg	4 220 kr							
	Grafitgrå/Grafitgrå	45 cm	47 cm	45 cm	5,3 kg	4 220 kr							
	Vit/Vit	45 cm	47 cm	45 cm	5,3 kg	4 220 kr							
	Kopplingsbeslag/st					61 kr							
I hopfäld är stolen 7 cm													
Rekommenderad bordshöjd Stol 45 cm - Bord 72 cm													

Sits, Rygg, stativ

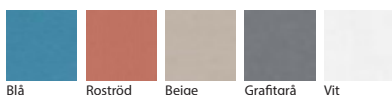

Blå

Roströd

Beige

Grafitgrå

Vit



Stol COLT med helklätt sittelement i formpressat trä. Stoppning av formgjuten kallsaum. Finns med fyraben, snurrstativ, med eller utan armstöd och hjul. Armstöd i metall med svart läder som standard och stoppad ovsida.

DESIGN MÅRTEN CYRÉN & JONAS OSSLUND

COLT	Utförande	Artikelnr	Bredd	Djup	Höjd	Vikt	Tygklass 1	2	3	4	5
○ ● ●	Standard RAL	Stol 10011	46 cm	60 cm	46 cm	7 kg	5 262 kr	5 419 kr	5 606 kr	5 794 kr	5 982 kr
	Krom	Stol 10011	46 cm	60 cm	46 cm	7 kg	5 343 kr	5 499 kr	5 687 kr	5 875 kr	6 063 kr
○ ● ●	Standard RAL	Karmstol 10012	46 cm	60 cm	46 cm	8 kg	7 060 kr	7 217 kr	7 404 kr	7 592 kr	7 780 kr
	Krom	Karmstol 10012	46 cm	60 cm	46 cm	8 kg	6 737 kr	6 894 kr	7 081 kr	7 269 kr	7 457 kr
○ ● ●	Standard RAL	Stol, Snurrstativ 10013	46 cm	60 cm	46 cm	12 kg	6 454 kr	6 610 kr	6 798 kr	6 986 kr	7 173 kr
	Krom	Stol, Snurrstativ 10013	46 cm	60 cm	46 cm	12 kg	7 181 kr	7 338 kr	7 526 kr	7 714 kr	7 901 kr
○ ● ●	Standard RAL	Karmstol, snurrstativ 10014	46 cm	60 cm	46 cm	12 kg	8 252 kr	8 408 kr	8 596 kr	8 784 kr	8 971 kr
	Krom	Karmstol, snurrstativ 10014	46 cm	60 cm	46 cm	12 kg	8 579 kr	8 732 kr	8 920 kr	9 108 kr	9 296 kr
○ ● ●	Standard RAL	Stol, snurrstativ, hjul 10015	46 cm	60 cm	46 cm	12 kg	7 033 kr	7 190 kr	7 378 kr	7 565 kr	7 753 kr
	Krom	Stol, snurrstativ, hjul 10015	46 cm	60 cm	46 cm	12 kg	7 761 kr	7 918 kr	8 105 kr	8 293 kr	8 481 kr
○ ● ●	Standard RAL	Karmstol, snurrstativ, hjul 10016	46 cm	60 cm	46 cm	12 kg	8 831 kr	8 988 kr	9 175 kr	9 363 kr	9 551 kr
	Krom	Karmstol, snurrstativ, hjul 10016	46 cm	60 cm	46 cm	12 kg	9 155 kr	9 312 kr	9 500 kr	9 688 kr	9 875 kr
Tygätg. 1,20/150 cm/1st											
Läder 18 kv. fot											
Stol Colt passar bra som konferensstol - vuxen.											
Rekommenderad bordshöjd Stol 45 cm - Bord 72 cm											

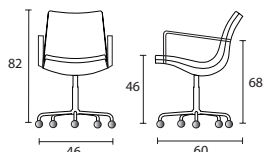
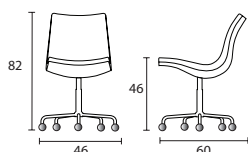
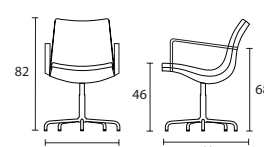
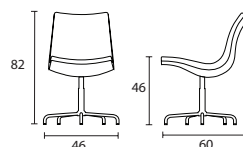
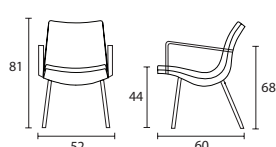
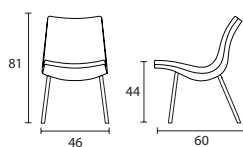



Soffa/fåtölj TITTIN med stomme i lackerat stål i standardfärger. Fast klädsel med stoppning av kallsaum på stålram. 2- och 3-sits soffan är förstärkt. Obs! Ryggdynorna går inte att få i konstläder

DESIGN PETER ANDERSSON

TITTIN	Utförande	Artikelnr	Höjd	Bredd	Djup	Sitthöjd	Tygåtg.	Tygklass 1	2	3	4	5
<input type="radio"/> <input type="radio"/> <input type="radio"/> <input type="radio"/> <input type="radio"/> <input type="radio"/> <input type="radio"/> <input type="radio"/>	Premium & -	Fåtölj 2311	77 cm	73 cm	66 cm	42 cm	2,2 m	6 938 kr	7 353 kr	7 768 kr	8 183 kr	8 598 kr
	standard RAL	Tilläggskostnad klädsel olika textilier/modul 240 kr										
<input type="radio"/> <input type="radio"/> <input type="radio"/> <input type="radio"/> <input type="radio"/> <input type="radio"/> <input type="radio"/> <input type="radio"/>	Premium & -	2-sits soffa 2312	77 cm	128 cm	66 cm	42 cm	3,7 m	10 832 kr	11 487 kr	12 141 kr	12 797 kr	13 452 kr
	standard RAL	Tilläggskostnad klädsel olika textilier/modul 420 kr										
<input type="radio"/> <input type="radio"/> <input type="radio"/> <input type="radio"/> <input type="radio"/> <input type="radio"/> <input type="radio"/> <input type="radio"/>	Premium & -	3-sits soffa 2313	77 cm	183 cm	66 cm	42 cm	4,8 m	13 995 kr	14 905 kr	15 815 kr	16 726 kr	17 636 kr
	standard RAL	Tilläggskostnad klädsel olika textilier/modul 576 kr										



Lekfull soffa/fåtölj TITTUT med möjlighet till att kika ut genom "ögat" på sidorna. Lackerat stålstativ, helklädd stomme och sits med stoppning av kallsaum. Knapphäftad kudde.

DESIGN PETER ANDERSSON

TITTUT	Utförande	Artikelnr	Höjd	Bredd	Djup	Sitthöjd	Tygåtg.	Tygklass 1	2	3	4	5
<input type="radio"/> <input type="radio"/> <input type="radio"/> <input type="radio"/> <input type="radio"/> <input type="radio"/> <input type="radio"/> <input type="radio"/>	Premium & -	Barnfåtölj 2201	115 cm	76 cm	77 cm	44 cm	4,7 m	13 723 kr	14 482 kr	15 210 kr	15 968 kr	16 727 kr
	standard RAL	Tilläggskostnad klädsel olika textilier/modul 730 kr										
<input type="radio"/> <input type="radio"/> <input type="radio"/> <input type="radio"/> <input type="radio"/> <input type="radio"/> <input type="radio"/> <input type="radio"/>	Premium & -	Fåtölj 2211	128 cm	76 cm	77 cm	44 cm	5,3 m	14 269 kr	15 119 kr	15 968 kr	16 818 kr	17 668 kr
	standard RAL	Tilläggskostnad klädsel olika textilier/modul 755 kr										
<input type="radio"/> <input type="radio"/> <input type="radio"/> <input type="radio"/> <input type="radio"/> <input type="radio"/> <input type="radio"/> <input type="radio"/>	Premium & -	Soffa 2212	128 cm	160 cm	77 cm	44 cm	7,9 m	18 682 kr	19 956 kr	21 200 kr	22 475 kr	23 719 kr
	standard RAL	Tilläggskostnad klädsel olika textilier/modul 1069 kr										
Knapphäftad kudde, ingår i soffa och fåtölj							0,6 m	502 kr	580 kr	661 kr	739 kr	818 kr



Bänk/soffa PA U S A med sits av 24 mm ply-wood belagd med högtryckslaminat. Stativ av stålrör Ø 38 mm i standardfärger. Går att få med klädd sits som tillval.

PAUSA	Utförande	Artnr	Sithh	Djup	Bredd	Höjd	Björk-laminat	Svart, vit, grå Laminat					
○ ● ●	Standard RAL	550 110 bänk	43 cm	39 cm	110 cm		4 765 kr	4 898 kr					
○ ● ●	Standard RAL	550 150 bänk	43 cm	39 cm	150 cm		4 822 kr	4 992 kr					
○ ● ●	Standard RAL	550 200 bänk	43 cm	39 cm	200 cm		5 925 kr	6 210 kr					
	Längd 200 - med tre benpar												
○ ● ●	Standard RAL	551 110 soffa	43 cm	54 cm	110 cm	79 cm	9 529 kr	9 786 kr					
○ ● ●	Standard RAL	551 150 soffa	43 cm	54 cm	150 cm	79 cm	10 148 kr	10 482 kr					
○ ● ●	Standard RAL	551 200 soffa	43 cm	54 cm	200 cm	79 cm	12 243 kr	12 540 kr					
○ ● ●	Standard RAL	551 hörn	43 cm	76 cm	76 cm	79 cm	9 899 kr	10 226 kr					
○ ● ●	Standard RAL	Armstöd					1 015 kr						
	Golvbeslag RAL9005	85580200					138 kr/st (4 st för komplett soffa)						
	Tygåtgång	550 110						1,0 m					
	Tygåtgång	550 150						1,7 m					
	Tygåtgång	550 200						2,2 m					
	10% tillägg för premium RAL												



200 COMBI sittbänk med lackat stålstativ.
Sits i högtryckslaminat alternativt klädd.

200 COMBI	Utförande	Sitth	Bredd	Djup	Björklaminat	Svart, vit, grå Laminat	Tygåtg.	Tygklass 1	2	3	4	5
○ ● ●	Standard RAL	37 cm	120 cm	40 cm	2 337 kr	2 686 kr	0,7 m	4 536 kr	4 624 kr	4 712 kr	4 800 kr	4 633 kr
○ ● ●	Standard RAL	44 cm	120 cm	40 cm	2 337 kr	2 686 kr	0,7 m	4 536 kr	4 624 kr	4 712 kr	4 800 kr	4 633 kr
○ ● ●	Standard RAL	37 cm	100 cm	100 cm	2 809 kr	3 231 kr	1,2 m	5 474 kr	5 625 kr	5 776 kr	5 927 kr	5 763 kr
○ ● ●	Standard RAL	44 cm	100 cm	100 cm	2 809 kr	3 231 kr	1,2 m	5 474 kr	5 625 kr	5 776 kr	5 927 kr	5 763 kr
10% tillägg för premium RAL												



Sittbänk M A R I E med lackat stålstativ. Sits i 32 mm massiv björk, ek. Finns som rak och svängd modell. För golvmontage.

MARIE	Utförande	Artnr.	Modell	Sitthöjd	Djup	Bredd	Massiv björk	Massiv ek
○ ● ●	Standard RAL	3415	rak bänk	44 cm	40 cm	140 cm	5 063 kr	6 950 kr
○ ● ●	Standard RAL	3415	svängd bänk	44 cm	40 cm	147,3 cm	6 862 kr	9 451 kr
○ ● ●	Standard RAL	3415	svängd bänk	44 cm	40 cm	169,4 cm	7 365 kr	10 575 kr
○ ● ●	Standard RAL	3416	löpmeter med pelare	43 cm	40 cm		4 425 kr	5 454 kr
○ ● ●	Standard RAL	3416	löpmeter med väggfäste		40 cm		3 061 kr	4 298 kr
10% tillägg för premium RAL								



Sittbänk C I R K U M med lackat stålstativ. Sits i massiv björk, ek, björkplywood eller björklaminat. Finns som rak och svängd modell. Kopplingsbar. Levereras alltid med förborrad golvplatta för golvmontage.
DESIGN ANDERS EKEGREN

CIRKUM	Utförande	Artnr.	Modell	Sitthöjd	Sittdjup	Bredd		Massiv björk	Massiv ek	Björklaminat
○●●	Standard RAL	3097/3106	2-sits	44 cm	42 cm	126,4 cm		9 900 kr	11 187 kr	11 358 kr
○●●	Standard RAL	3097/3106	3-sits	44 cm	42 cm	190 cm		11 801 kr	13 660 kr	14 253 kr
○●●	Standard RAL	3097/3106	60° svängd	44 cm	42 cm	192,5 cm		13 297 kr	14 826 kr	16 605 kr
○●●	Standard RAL	3097/3106	90° svängd	44 cm	42 cm	281 cm	-	21 113 kr	23 315 kr	26 610 kr
	Art.nr 3096007140 Skruv för koppling						55 kr/st	2 skruvar/koppling		
	10% tillägg för premium RAL									



Soffa C I R K U M med låg rygg, lackerat stålstativ. Sits i massiv björk, ek eller björklaminat. Finns som rak och svängd modell. Kopplingsbar. Levereras alltid med förborrad golvplatta för golvmontage.
DESIGN ANDERS EKEGREN

CIRKUM	Utförande	Artnr.	Modell	Sitthöjd	Sittdjup	Bredd	Höjd	Massiv björk	Massiv ek	Björklaminat
○●●	Standard RAL	3094	2-sits	45 cm	63 cm	126,4 cm	80 cm	14 753 kr	16 410 kr	21 950 kr
○●●	Standard RAL	3094	3-sits	45 cm	63 cm	190 cm	80 cm	16 324 kr	19 535 kr	27 421 kr
○●●	Standard RAL	3094	60° svängd	45 cm	63 cm	211,5 cm	80 cm	20 550 kr	24 159 kr	27 888 kr
○●●	Standard RAL	3094	90° svängd	45 cm	63 cm	300 cm	80 cm	29 587 kr	35 000 kr	51 616 kr
	Art.nr 3096007140 Skruv för koppling						55 kr/st	2 skruvar/koppling		
	10% tillägg för premium RAL									



Soffa C I R K U M med hög rygg, lackerat stålstativ. Sits i massiv björk, ek eller björklaminat. Finns som rak och svängd modell. Kopplingsbar. Levereras alltid med förborrad golvplatta för golvmontage.
DESIGN ANDERS EKEGREN

CIRKUM	Utförande	Artnr.	Modell	Sitthöjd	Djup	Bredd	Höjd	Massiv björk	Massiv ek	Björklaminat
○●●	Standard RAL	3094	2-sits	45 cm	63 cm	126,4 cm	109 cm	15 931 kr	19 261 kr	20 625 kr
○●●	Standard RAL	3094	3-sits	45 cm	63 cm	190 cm	109 cm	18 419 kr	22 074 kr	27 341 kr
○●●	Standard RAL	3094	60° svängd	45 cm	63 cm	223,5 cm	109 cm	24 621 kr	30 675 kr	36 323 kr
○●●	Standard RAL	3094	90° svängd	45 cm	63 cm	312 cm	109 cm	35 828 kr	40 443 kr	55 271 kr
	Art.nr 3096007140 Skruv för koppling						55 kr/st	2 skruvar/koppling		
	10% tillägg för premium RAL									



Soffa ÖSTRA med lackat stålstativ. Klädd sits och rygg med stoppning av kallsaum. Fast klädsel.

DESIGN ÅSA CONRADSSON

ÖSTRA	Utförande	Artnr.	Sitthöjd	Djup	Bredd	Höjd	Tygåtg.	Tygklass 1	2	3	4	5	
○ ● ●	Standard RAL	3867 enkelsoffa	45 cm	56 cm	160 cm	79 cm	1,9 m		6 821 kr	7 367 kr	7 913 kr	8 459 kr	9 005 kr
○ ● ●	Standard RAL	3868 enkelsoffa	45 cm	56 cm	200 cm	79 cm	2,3 m		7 883 kr	8 550 kr	9 218 kr	9 885 kr	10 553 kr
10% tillägg för premium RAL													



Soffa POKER med stomme av massiv björk. Stoppning av kallsaum. Klädsel (helt avtagbart) och stoppning är dragen över stommens överkant. Täckmålad stomme offereras.

POKER	Utförande	Artnr.	Höjd	Bredd	Djup	Sitth.	Sitsdjup	Tygåtg.	Tygklass 1	2	3	4	5
	2-sitssoffa	4802	77 cm	147 cm	74 cm	44 cm	51 cm	4,9 m	15 144 kr	15 742 kr	16 339 kr	16 937 kr	17 534 kr
	3-sitssoffa	4803	77 cm	192 cm	74 cm	44 cm	51 cm	5,5 m	17 858 kr	18 529 kr	19 204 kr	19 872 kr	20 548 kr
	Hörndel	4810	77 cm	74 cm	74 cm	44 cm	51 cm	2,7 m	12 427 kr	12 756 kr	13 085 kr	13 414 kr	13 747 kr
	2-sitsmodul	4812	77 cm	143 cm	74 cm	44 cm	51 cm	4,6 m	11 215 kr	11 776 kr	12 336 kr	12 897 kr	13 457 kr
	3-sitsmodul	4813	77 cm	187 cm	74 cm	44 cm	51 cm	5,5 m	14 038 kr	14 709 kr	15 379 kr	16 049 kr	16 720 kr
	Gavel/par											4 025 kr	



AIR-serien är framtagen för att kunna kombineras ihop till oändliga former helt anpassad efter rummen den ska placeras i. Ben i metall RAL9006, ask eller björk.

DESIGN TOM STEPP

AIR 390	Utförande	Artnr	Sitth	Djup	Bredd	Tygåtg	Tygklass 1	2	3	4	5
	Bänk 1-sits	39010	44 cm	47 cm	47 cm	1,0 m	4 119 kr	4 247 kr	4 373 kr	4 501 kr	4 629 kr
	Bänk 2-sits	39011	44 cm	47 cm	120 cm	1,3 m	5 679 kr	5 845 kr	6 010 kr	6 177 kr	6 341 kr
	Bänk 3-sits	39012	44 cm	47 cm	180 cm	1,9 m	6 568 kr	6 810 kr	7 052 kr	7 294 kr	7 536 kr
	Bänk 90°	39013	44 cm	80 cm	216 cm	2,4 m	11 824 kr	12 130 kr	12 436 kr	12 742 kr	13 047 kr
	Bänk 45°	39014	44 cm			1,3 m	8 029 kr	8 194 kr	8 361 kr	8 525 kr	8 692 kr
	Fåtölj, låg rygg utan armstöd	39020	44 cm	69 cm	47 cm	1,7 m	6 933 kr	7 150 kr	7 367 kr	7 583 kr	7 800 kr
	Fåtölj, hög rygg, höga sidor	39020H	44 cm	69 cm	67 cm	4,7 m	11 238 kr	11 837 kr	12 436 kr	13 034 kr	13 633 kr
	2-sits soffa utan armstöd	39021	44 cm	69 cm	120 cm	2,0 m	9 384 kr	9 639 kr	9 895 kr	10 146 kr	10 404 kr
	2-sits soffa, hög rygg, höga sidor	39021H	44 cm	69 cm	140 cm	6,2 m	14 180 kr	14 970 kr	15 758 kr	16 549 kr	17 339 kr
	3-sits soffa utan armstöd	39022	44 cm	69 cm	180 cm	3,8 m	14 045 kr	14 529 kr	15 013 kr	15 497 kr	15 980 kr
	3-sits soffa, hög rygg, höga sidor	39022H	44 cm	69 cm	200 cm	8,0 m	16 759 kr	17 778 kr	18 797 kr	19 816 kr	20 836 kr
	Soffa 90°, inner rygg utan armstöd	39023I	44 cm	92 cm	216 cm	4,8 m	15 810 kr	16 421 kr	17 033 kr	17 644 kr	18 256 kr
	Soffa 90°, ytter rygg utan armstöd	39023Y	44 cm	102 cm	216 cm	5,9 m	18 774 kr	19 526 kr	20 277 kr	21 029 kr	21 780 kr
	Soffa 45°, inner rygg utan armstöd	39024I	44 cm			2,1 m	10 928 kr	11 198 kr	11 464 kr	11 732 kr	11 999 kr
	Soffa 45°, ytter rygg utan armstöd	39024Y	44 cm			2,8 m	13 383 kr	13 739 kr	14 096 kr	14 452 kr	14 809 kr
	Hörndel låg rygg	39025	44 cm	69 cm	69 cm	2,4 m	11 053 kr	11 572 kr	12 078 kr	12 621 kr	13 083 kr
	Armstöd lågt	390-AL				0,7 m	2 544 kr	2 634 kr	2 722 kr	2 812 kr	2 901 kr
	Armstöd vinklat	390-ALV				0,8 m	2 544 kr	2 634 kr	2 722 kr	2 812 kr	2 901 kr
	Kopplingsbeslag/st	390-KOPPL		79 kr			-	-	-	-	-



Sittkudde DONUT med ett kraftigt handtag och en dold dragkedja. Sittkudden är designad för att stapla på bordet Donut eller hängas upp på tillhörande kroklist.

DESIGN CAROLINE OLSSON
SIR/MSA & Arkitekt SAR/MSA

DONUT 7310	Utförande	Diameter	Lido Trend	Ask
	Standard tyg	40 cm	846 kr	
KROKLIST	7302-KH			588 kr
	Sittkudde Donut passar bra till Förskola, låg- och mellanstadiet			
	Kombinera gärna med Donut bord			





Sektionssoffa BITS med stomme av massiv trä.
Sits och rygg, stoppning av formskuren kallsaum.
Fjädrande sittelement, Nozag. Ben i RAL 9003.
Finns med varinater utan och med armstöd (A1,
A2, hög rygg B1)

DESIGN: PETER ANDERSSON

BITS med armstöd A1

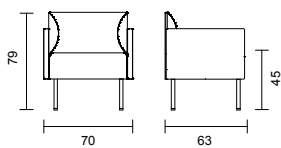

35021

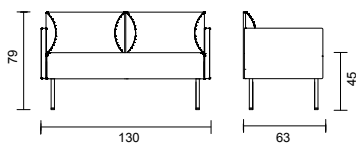

35022

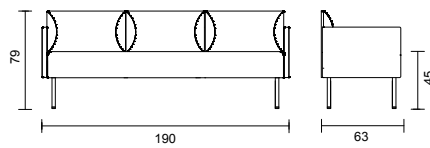

35023

BITS med armstöd A2

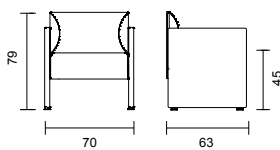

35031

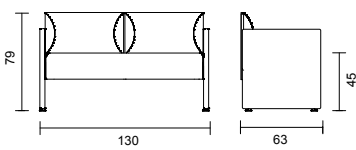

35032

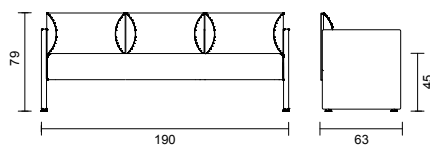

35033

BITS med hög rygg

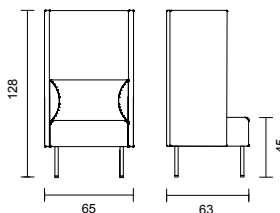

35051

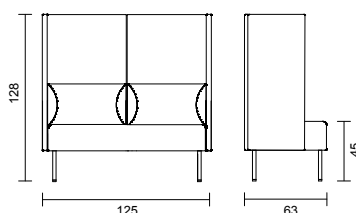

35052

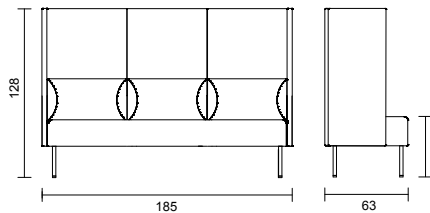

35053

BITS utan armstöd

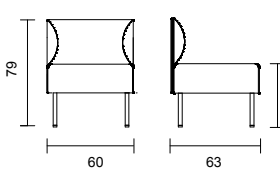

35011

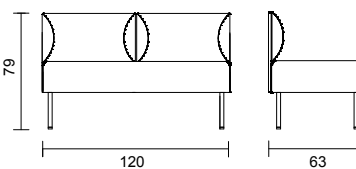

35012

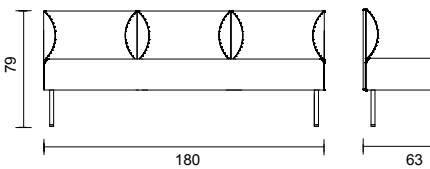

35013

BITS pall/bänk

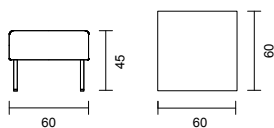

35001

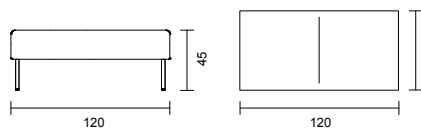

35002

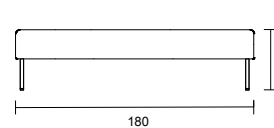

35003

BITS hörndel och armstöd

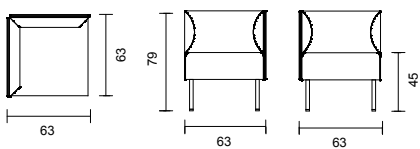

35100

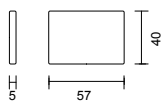

35150

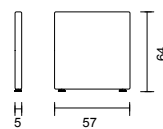

35160

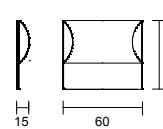

35170

BITS	Utförande	Artnr.	Höjd	Bredd	Djup	Sitth.	Vikt	Tygåt	Tygklass 1	2	3	4	5
	Fåtölj med armstöd A1	35021	79 cm	70 cm	63 cm	45 cm	16 kg	3,50 m	9 567 kr	9 994 kr	10 419 kr	10 847 kr	11 272 kr
	Tilläggskostnad klädsel olika textilier/modul 652 kr												
	2-sitssoffa med armstöd A1	35022	79 cm	130 cm	63 cm	45 cm	30 kg	4,75 m	12 820 kr	13 407 kr	13 991 kr	14 582 kr	15 178 kr
	Tilläggskostnad klädsel olika textilier/modul 812 kr												
	3-sitssoffa med armstöd A1	35023	79 cm	190 cm	63 cm	45 cm	37 kg	6,00 m	14 552 kr	15 342 kr	16 105 kr	16 827 kr	17 682 kr
	Tilläggskostnad klädsel olika textilier/modul 1054 kr												
	Fåtölj med armstöd A2	35031	79 cm	70 cm	63 cm	45 cm	18 kg	3,50 m	9 218 kr	9 711 kr	10 137 kr	10 563 kr	10 991 kr
	Tilläggskostnad klädsel olika textilier/modul 620 kr												
	2-sitssoffa med armstöd A2	35032	79 cm	130 cm	63 cm	45 cm	32 kg	4,75 m	12 322 kr	12 887 kr	13 450 kr	14 015 kr	14 579 kr
	Tilläggskostnad klädsel olika textilier/modul 795kr												
	3-sitssoffa med armstöd A2	35033	79 cm	190 cm	63 cm	45 cm	39 kg	6,00 m	13 844 kr	14 579 kr	15 287 kr	16 009 kr	16 731 kr
	Tilläggskostnad klädsel olika textilier/modul 1032 kr												
	Fåtölj med hög rygg	35051	128 cm	65 cm	63 cm	45 cm	23 kg	5,80 m	11 033 kr	11 729 kr	12 427 kr	13 120 kr	13 461 kr
	Tilläggskostnad klädsel olika textilier/modul 667 kr												
	2-sitssoffa med hög rygg	35052	128 cm	125 cm	63 cm	45 cm	39 kg	7,00 m	14 521 kr	15 464 kr	16 358 kr	17 276 kr	18 195 kr
	Tilläggskostnad klädsel olika textilier/modul 910 kr												
	3-sitssoffa med hög rygg	35053	128 cm	185 cm	63 cm	45 cm	49 kg	9,00 m	16 992 kr	18 173 kr	19 355 kr	20 536 kr	21 717 kr
	Tilläggskostnad klädsel olika textilier/modul 1076 kr												
	Fåtölj utan armstöd	35011	79 cm	60 cm	63 cm	45 cm	13 kg	2,20 m	6 158 kr	6 422 kr	6 684 kr	6 946 kr	7 208 kr
	Tilläggskostnad klädsel olika textilier/modul 477 kr												
	2-sitssoffa utan armstöd	35012	79 cm	120 cm	63 cm	45 cm	39 kg	7,00 m	9 111 kr	9 517 kr	9 926 kr	10 332 kr	10 738 kr
	Tilläggskostnad klädsel olika textilier/modul 690 kr												
	3-sitssoffa utan armstöd	35013	79 cm	180 cm	63 cm	45 cm	37 kg	4,80 m	13 853 kr	14 416 kr	14 982 kr	15 547 kr	16 045 kr
	Tilläggskostnad klädsel olika textilier/modul 828 kr												
	Pall	35001	45 cm	60 cm	60 cm	45 cm	8 kg	1,20 m	4 153 kr	4 341 kr	4 531 kr	4 721 kr	4 911 kr
	Bänk	35002	45 cm	120 cm	60 cm	45 cm	15 kg	1,65 m	5 314 kr	5 573 kr	5 835 kr	6 095 kr	6 354 kr
	Bänk	35003	79 cm	180 cm	60 cm	45 cm	19 kg	2,30 m	6 269 kr	6 633 kr	6 995 kr	7 359 kr	7 721 kr
	Hörndel	35100	79 cm	63 cm	63cm	45 cm	17 kg	3,10 m	8 039 kr	8 394 kr	8 748 kr	9 101 kr	9 455 kr
	Tilläggskostnad klädsel olika textilier/modul 674 kr												
	Armstöd A1	35150/ 35151	40 cm	57 cm	5 cm		3 kg	1,55 m	2 895 kr	3 098 kr	3 302 kr	3 505 kr	3 709 kr
	Armstöd A2	35160/ 35161	64 cm	57 cm	5 cm		5 kg	1,90 m	2 762 kr	3 013 kr	3 261 kr	3 511 kr	3 762 kr
	Armstöd B1	35170/ 35171	56 cm	60 cm	15 cm		5 kg	1,00 m	2 178 kr	2 284 kr	2 389 kr	2 493 kr	2 598 kr
	35190 - armstödsöverdel björk												
	35191 - armstödsöverdel valnöt												
	35191 - armstödsöverdel ek												
	35195 - ben i björk/par												
	35196 - ben i valnöt/par												
	35197 - ben i ek/par												
	35199 - kopplingsbeslag												
	35180 - bord för montering mellan sektioner, genomfärgad MDF med vit högtryckslaminat									Ø 26 cm		4 706 kr	
	35181 - bord för montering mellan sektioner, genomfärgad MDF med björkfanér									Ø 26 cm		4 894 kr	
	35182- bord för montering mellan sektioner, genomfärgad MDF med valnötsfanér									Ø 26 cm		5 036 kr	
	35183 - bord för montering mellan sektioner, genomfärgad MDF med ekfanér									Ø 26 cm		4 951 kr	



Sittpuff STEN med stoppning av kallsaum.
Sockel i massiv björk. Kopplingsbar.

DESIGN PETER ANDERSSON

STEN	Utförande	Artnr.	Modell	Sitth.	Bredd	Djup	Längd	Tygät.	Tygklass 1	2	3	4	5
	Liten Sten	4550	Björk sockel	44 cm	50 cm	50 cm	50 cm	1,0 m	4 204 kr	4 363 kr	4 523 kr	4 683 kr	4 842 kr
	Stor Sten	4551	Björk sockel	44 cm	75 cm	75 cm	75 cm	1,3 m	5 604 kr	5 812 kr	6 019 kr	6 227 kr	6 435 kr
	Liten Sten	4550	Betsad sockel	44 cm	50 cm	50 cm	50 cm	1,0 m	4 659 kr	4 827 kr	4 940 kr	5 101 kr	5 246 kr
	Stor Sten	4551	Betsad sockel	44 cm	75 cm	75 cm	75 cm	1,3 m	5 881 kr	6 141 kr	6 406 kr	6 632 kr	6 948 kr
	Ring för fastsättning i golv i silver 9006								661 kr				
	Kopplingsbeslag								216 kr				



STEN system med stoppning av kallsaum.
Sockel i massiv björk. Kopplingsbar.

DESIGN PETER ANDERSSON

PRISER KOMMER VÅREN 2023

STEN	Utförande	Artnr.	Modell	Sitth.	Bredd	Djup	Längd	Tygät.	Tygklass 1	2	3	4	5



Pall HILMA med stoppning av kallsaum.
Lackerat stativ i standard RAL.

HILMA	Utförande	Artnr	Höjd	Diam.	Bredd	Djup	Längd	Tygät.	Tygklass 1	2	3	4	5
	Rund pall	3271	44 cm	Ø 38 cm				0,7 m	2 416 kr	2 589 kr	2 788 kr	2 990 kr	3 167 kr
	Rund pall	3271	44 cm	Ø 60 cm				1,1 m	2 615 kr	2 805 kr	2 995 kr	3 185 kr	3 376 kr
	Rund pall	3271	44 cm	Ø 100 cm				1,9 m	3 380 kr	3 693 kr	4 006 kr	4 319 kr	4 632 kr
	Kvadratisk pall	3271	44 cm		60 cm	60 cm	60 cm	1,2 m	3 492 kr	3 986 kr	4 480 kr	4 975 kr	5 469 kr



Colt system för balk. Helklädda sittskal i formpressat trä med stoppning av formgjuten kallsaum. Med eller utan läderklädda armstöd, bord i två olika utföranden.

DESIGN: MÅRTEN CYREN & JONAS OSSLUND

COLT	Utförande	Höjd	Bredd	Djup	Sitth.	Tygåt	Tygklass 1	2	3	4	5
	Sittelement utan armstöd, inkl balkfäste	84 cm	46 cm	57 cm	46 cm	1,1 m	4 206 kr	4 354 kr	4 371 kr	4 644 kr	4 792 kr
	Sittelement med ett armstöd, inkl balkfäste	84 cm	49 cm	57 cm	46 cm	1,1 m	4 860 kr	5 014 kr	5 165 kr	5 319 kr	5 471 kr
	Sittelement med två armstöd, inkl balkfäste	84 cm	52 cm	57 cm	46 cm	1,1 m	5 509 kr	5 668 kr	5 828 kr	5 988 kr	6 149 kr
Standard RAL											
	Lackerad balk, löpmeter					1 024 kr/löpmeter					
	Skarvbeslag till balk					451 kr					
	Fot till balk inkl beslag					1 100 kr					
	Bord till balk i standard laminat, inkl beslag		25 cm	47 cm		1 346 kr					
	Bord till balk i standard laminat, inkl beslag		40 cm	47 cm		1 440 kr					

COLT BALKSYSTEM

Med Colt balksystem bygger du den funktion som önskas. Det finns väldigt få begränsningar. Maxlängd på balkar är 300 cm sedan måste de skarvas. Maxlängd mellan ben är 180 cm c/c. Normala avståndet mellan sittenheter eller bord är 8 cm, men kan givetvis justeras till det som funktionen kräver. Balksystemen kan både var som raka enheter eller som hörnmoduler

Sittenheter kan vara utan armstöd, eller med ett eller två. Sitthöjden är 44/46 cm som standard men andra höjder finns som tillval. Armstöden är klädda med svart läder som standard. Balkar, benstativ och fotplattor lackeras enligt våra RAL standard kulörer men kan även fås lackerade i andra RAL kulörer mot tillägg.

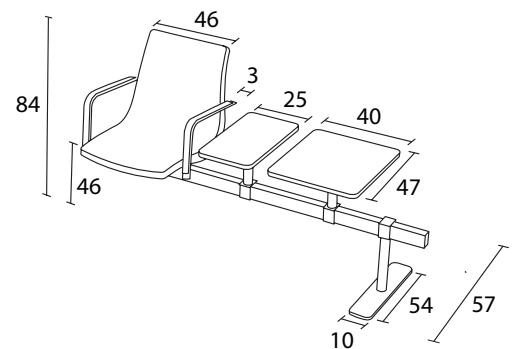

Bord

ELEVBORD - MATSALSBORD - CAFÉBORD - SOFFBORD-FÄLLBORD

VAR SÅ GOD OCH SITT

Dåligt sittande kan vara grunden till många års ryggproblem. Att sitta rätt, på rätt stol med rätta funktioner är A & O. Att stolen vi sitter på dessutom har en skön design i spännande material är ju bara en bonus.

För att undvika belastningsskador är det viktigt att sitta på en stol i rätt storlek.

Därför har vi stolar för alla – från barnet i förskolan till barlejonet på restaurangen. Från eleven och läraren till bilmekanikern.

För att uppnå en god ergonomi rekommenderar vi olika höjder mellan stolssitsen och bordsskivan beroende på ålder.

Barn 0 - 6 år: 18-22 cm, Barn 6 -12 år: 24 cm, 13 år - vuxen 28 cm

Rekommenderade höjder: Förskola

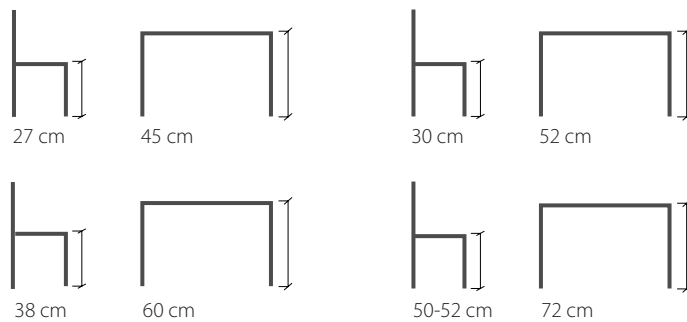

Rekommenderade höjder: Grundskolan

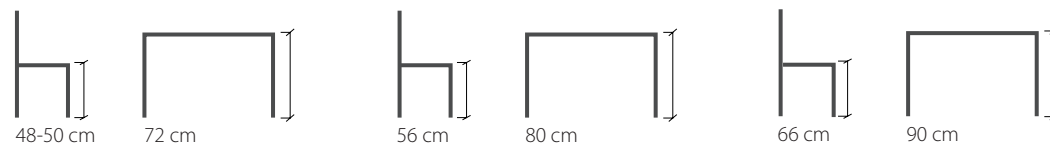

Rekommenderade höjder: Högstadiet-, gymnasie- och högskolan

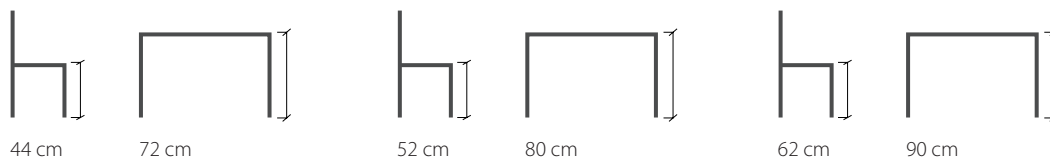

Rekommenderade höjder: Övrigt

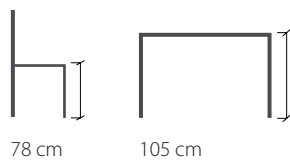



Elevbord 3.4.5 stapel- och kombinationsbart. Skiva belagd med högtryckslaminat i björk med ABS-kantlister. Reglerbara ställfötter för att kompensera ojämna golv. OBS! vid skiva belagd med linoleum är alltid ekmönstrad abs-list std. DESIGN C+B LEFEBVRE

3.4.5	Utförande	Artnr.	Bredd	Djup	Höjd	Standard laminat	Standard linoleum	Ljuddämpande std. laminat
○ ● ● ● ● ● ● ●	Premium & -	345	68,5 cm	73 cm	72 cm	2 328 kr	2 885 kr	3 191 kr
○ ● ● ● ● ● ● ●	standard RAL							
	Bord 345 passar bra som elevbord 6- vuxen							
	Rekommenderad höjd Stol 44 cm - Bord 72 cm							

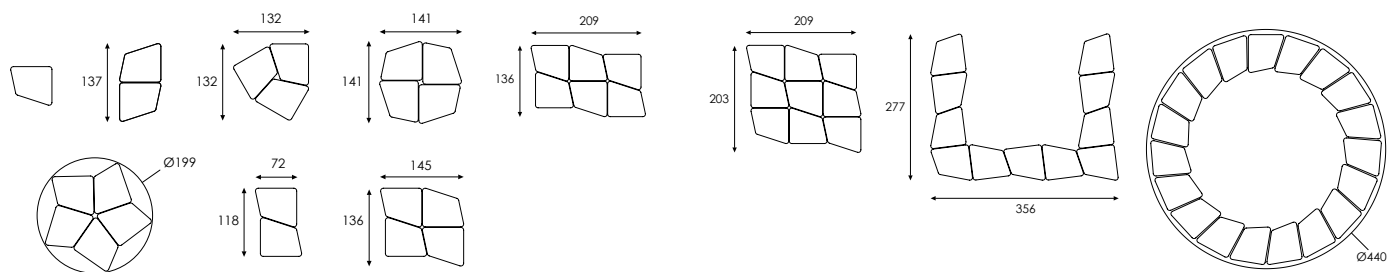

Ställbart bord ATLAS med gaspelare. Skiva belagd med högtryckslaminat i ljus eklaminat med ABS-kantlister. Reglerbara ställfötter för att kompensera ojämna golv. 1 st väskkrok. OBS! vid skiva belagd med linoleum är alltid ekmönstrad abs-list std. DESIGN PATRIK BENGTTSSON & PIERRE SINDRE

ATLAS 1132	Utförande	Artnr.	Bredd	Djup	Höjd	Vikt	Ek laminat	Standard laminat	Standard linoleum	Ljuddämpande std. laminat
○ ● ● ● ● ● ● ●	Premium & -	1132	70 cm	60 cm	71-113 cm	16,2 kg	5 330 kr	5 530 kr	4 984 kr	5 761 kr
○ ● ● ● ● ● ● ●	standard RAL	cc mått insida stativ 556 mm								
○ ● ● ● ● ● ● ●	Premium & -	1132	95 cm	60 cm	71-113 cm	18,8 kg	5 432 kr	5 614 kr	5 178 kr	5 942 kr
○ ● ● ● ● ● ● ●	standard RAL	cc mått insida stativ 806 mm								
	Bord ATLAS passar bra som elevbord F- vuxen									



Elevbord ATLAS med pelarstativ i fast höjd. Skiva belagd med högtryckslaminat i ljus eklaminat med ABS-kantlister. Reglerbara ställfötter för att kompensera ojämna golv. Två väskkrokar.
OBS! vid skiva belagd med linoleum är alltid ekmönstrad abs-list std.

DESIGN PATRIK BENGTTSSON & PIERRE SINDRE

ATLAS 1130	Utförande	Artnr.	Bredd	Djup	Höjd	Ek laminat	Standard laminat	Standard linoleum	Ljuddämpande std. laminat
○ ● ● ● ● ●	Premium & -	1130	70 cm	60 cm	72 och 90 cm	1 652 kr	1 585 kr	1 889 kr	2 198 kr
○ ● ●	standard RAL								
○ ● ● ● ● ●	Premium & -	1130	120 cm	60 cm	72 och 90 cm	2 504 kr	2 403 kr	2 397 kr	3 435 kr
○ ● ●	standard RAL								
○ ● ● ● ● ●	Premium & -	1130	140 cm	70 cm	72 och 90 cm	3 405 kr	3 304 kr	3 076 kr	4 980 kr
○ ● ●	standard RAL								
	Upphångningsbeslag för stol/ st						215 kr /st (tillägg avser beställning av komplett bord)		
	Upphångningsbelsagen passar stol: Atlas, Strong, Suzan, Suzette								
	Bord ATLAS passar bra som elevbord F- vuxen								
	Rekommenderad stolshöjd Stol 44 cm - Bord 72 cm Stol 62 cm - Bord 90 cm								



Lådbord ATLAS med ställbar höjd. Resonansfrilåda i sträckmetall utformad så att locket lutar ca 5°, locket kan planställas med en bygel i lådan. Lock och framplatta belagt med högtryckslaminat i ljus eklaminat som standard. Pelarstativ av stålror med reglerbara ställfötter för att kompensera ojämna golv. Levereras alltid med upphångningsbeslag och väskkrok. OBS! vid skiva belagd med linoleum är alltid ekmönstrad abs-list std.

DESIGN PATRIK BENGTTSSON & PIERRE SINDRE

ATLAS 1128	Utförande	Artnr.	Bredd	Djup	Höjd	Ek laminat	Standard laminat	Standard linoleum	Ljuddämpande std.laminat
○ ● ● ● ● ●	Premium & -	1128	65 cm	55 cm	70-90 cm 3 cm intervaller	3 220 kr	3 220 kr	3 498 kr	3 517 kr
○ ● ●	standard RAL								
	Urräst pennränna i framplattan (framplatta är alltid i jus eklaminat)					137 kr	137 kr	137 kr	137 kr
	Ljuddämpande lådbotten i gråttlaminat /st					441 kr			
	Bord ATLAS passar bra som elevbord F- 6								
	Rekommenderad stolshöjd Stol 48 cm - Bord 72 cm Stol 56 cm - Bord 80 cm Stol 66 cm - Bord 90 cm								



Lådbord 1 2 8, 1 2 9 med ställbar höjd. Lådan utformad så att locket lutar ca 5°, locket kan planställas med en bygel i lådan. Låda och horisontell framplatta av massiv björk, lock belagt med högtryckslaminat i vitt eller björk som standard. Pelarstativ av stålror. Två väskkrokar. OBS! vid skiva belagd med linoleum är alltid björkmönstrad abs-list std.

128 129	Utförande	Artnr.	Bredd	Djup	Höjd	Standard laminat	Standard linoleum	Ljudämpande std.laminat
<input type="radio"/> <input checked="" type="radio"/>	Standard RAL	128	65 cm	55 cm	70-90 cm 3 cm intervaller	2 580 kr	2 614 kr	2 827 kr
<input type="radio"/> <input checked="" type="radio"/>	Standard RAL	129	65 cm	55 cm	90 cm (mot eleven)	2 683 kr	2 802 kr	3 314 kr
10% tillägg för premium RAL								
Prisavdrag utan fotplatta (gäller enbart bord 129)						217 kr		
Upphängningsbeslag för stol/ st						122 kr /st (tillägg avser beställning av komplett bord)		
Upphängningsbelsagen passar stol: Strong 250, 271-276								
Reglerbara ställskruvar för ojämna golv						160 kr/bord		
Lådbord 1 28-129 passar bra som elevbord F- 6								
Rekommenderad stolshöjd Stol 48 cm - Bord 72 cm Stol 56 cm - Bord 80 cm Stol 66 cm - Bord 90 cm								



Elevbord 1 6 6 med helsvetsat stålstativ, ben Ø 28 mm. Skiva belagd med högtryckslaminat i vitt eller björk som standard. ABS-kantlister. Två väskkrokar. OBS! vid skiva belagd med linoleum är alltid björkmönstrad abs-list std.

166	Utförande	Artnr.	Bredd	Djup	Höjd	Standard laminat	Standard linoleum	Ljudämpande std.laminat
<input type="radio"/> <input checked="" type="radio"/>	Standard RAL	166	70 cm	60 cm	72 cm	956 kr	1 156 kr	1 247 kr
<input type="radio"/> <input checked="" type="radio"/>	Standard RAL	166	80 cm	60 cm	72 cm	1 762 kr	1 993 kr	1 823kr
<input type="radio"/> <input checked="" type="radio"/>	Standard RAL	166	120 cm	60 cm	72 cm	1 792 kr	1 899 kr	2 155 kr
10% tillägg för premium RAL								
Upphängningsbeslag för stol/st						178 kr/st (tillägg avser beställning av komplett bord)		
Bord 166 passar bra som elevbord 6- vuxen								
Rekommenderad höjd Stol 44 cm - Bord 72 cm								



Bord SMILE med skiva i kryssfänerad björk belagd med högtryckslaminat och ABS kantlist. Bordet kan fås med fast skiva alternativt med fällbar skiva och är då "stapelbar". Bord med lätttrullade hjul i bakkant, bordet står stabilt när framfötterna är nere i golvet.
OBS! vid skiva belagd med linoleum är alltid björkmönstrad abs-list std.

DESIGN PETER ANDERSSON

SMILE 110	Utförande	Modell	Bredd	Djup	Höjd	Vikt	Standard laminat	Standard linoleum			
○ ● ● ● ● ●	Premium & - standard RAL	Fast skiva	65 cm	65 cm	68-108 cm	18,5 kg	9 887 kr	10 619 kr			
○ ● ●											
○ ● ● ● ● ●	Premium & - standard RAL	Fällbar skiva	65 cm	65 cm	68-108 cm	18,5 kg	10 485 kr	10 809 kr			
○ ● ●											

Bord SMILE passar bra som elevbord F- vuxen.



Trapetsformat bord 195 COMBI med stålstativ, ben Ø 40 mm, sarg 40x20 mm. Skiva belagd med högtryckslaminat i vitt, björk ABS-kantlister.
OBS! vid skiva belagd med linoleum är alltid björkmönstrad abs-list std.

195 COMBI	Utförande	Artnr.	Bredd	Djup	Höjd	Standard laminat	Standard linoleum	Ljudämpande std.laminat			
○ ● ●	Standard RAL	195	120/60 cm	52 cm	72, 80 eller 90 cm	2 499 kr	2 798 kr	3 499 kr			
	10% tillägg för premium RAL										
	*Nedan tillägg avser beställning av komplett bord										
	Steglöst ställbar höjd 0-12 cm						224 kr				
	Reglerbara ställskruvar för ojämna golv						100 kr				
	Bord 195 COMBI passar bra som elevbord F- vuxen, går fint att bygga kombinationer med.										
	Rekommenderad höjd Stol 44/48 cm - Bord 72 cm Stol 52/56 cm - Bord 80 cm Stol 62/66 cm - Bord 90 cm										



Bord 200 COMBI med stålstativ, ben Ø40 mm, sarg 40x20 mm. Skiva belagd med högtryckslaminat i vitt eller björk som standard ABS-kantlister. Storlek 200x120 cm med indragen sarg.

OBS! vid skiva belagd med linoleum är alltid björkmönstrad abs-list std.

Övriga mått offereras

200 COMBI	Utförande	Bredd	Djup	Höjd	Standard laminat	Standard linoleum	Ljudämpande std.laminat
○ ● ●	Standard RAL	60 cm	60 cm	72, 80 eller 90 cm	1 174 kr	1 542 kr	1 687 kr
○ ● ●	Standard RAL	70 cm	60 cm	72, 80 eller 90 cm	1 144 kr	1 309 kr	1 501 kr
○ ● ●	Standard RAL	80 cm	60 cm	72, 80 eller 90 cm	1 753kr	2 002 kr	1 979 kr
○ ● ●	Standard RAL	120 cm	60 cm	72, 80 eller 90 cm	1 475 kr	1 790 kr	2 155 kr
○ ● ●	Standard RAL	140 cm	60 cm	72, 80 eller 90 cm	1 798 kr	2 305 kr	2 699 kr
○ ● ●	Standard RAL	70 cm	70 cm	72, 80 eller 90 cm	1 753 kr	1 893 kr	2 242 kr
○ ● ●	Standard RAL	120 cm	70 cm	72, 80 eller 90 cm	1 699 kr	2 280 kr	2 301 kr
○ ● ●	Standard RAL	140 cm	70 cm	72, 80 eller 90 cm	1 821 kr	2 550 kr	2 759 kr
○ ● ●	Standard RAL	180 cm	70 cm	72, 80 eller 90 cm	2 548 kr	2 999 kr	4 499 kr
○ ● ●	Standard RAL	120 cm	80 cm	72, 80 eller 90 cm	1 768 kr	2 359 kr	2 605 kr
○ ● ●	Standard RAL	140 cm	80 cm	72, 80 eller 90 cm	2 450 kr	2 745 kr	3 495 kr
○ ● ●	Standard RAL	180 cm	80 cm	72, 80 eller 90 cm	2 799 kr	3 149 kr	4 495 kr
*Nedan tillägg avser beställning av komplett bord							
Upphångningsbeslag för 4-ben stol/ st					144 kr/st		
Upphångningsbeslagen passar stol: Strong, Suzan							
Steglöst ställbar höjd 0-12 cm					224 kr		
Reglerbara ställskruvar för ojämna golv					100 kr		
Golvbeslag för fastsättning i golv					171 kr/st		
Rundade hörn, radie 50 mm					370 kr		
4 hjul varav 2 låsbara					224 kr		
Väskkrok					62 kr/st		
10% tillägg för premium RAL							



Runt bord 2 0 6 C O M B I med stålstativ, ben Ø 40 mm, sarg 40x20 mm. Skiva belagd med högtryckslaminat i vitt, björk eller bok. ABS-kantlister.
OBS! vid skiva belagd med linoleum är alltid björkmönstrad abs-list std.

206 COMBI	Utförande	Artnr.	Diameter	Höjd	Standard laminat	Standard linoleum	Ljuddämpande std. laminat
○ ● ●	Standard RAL	206	Ø 120 cm	72, 80 eller 90 cm	2 463 kr	4 079 kr	4 150 kr
10% tillägg för premium RAL							
*Nedan tillägg avser beställning av komplett bord							
Steglöst ställbar höjd 0-12 cm					224 kr		
Reglerbara ställskruvar för ojämna golv					100 kr		
Bord 206 COMBI passar bra som matsalsbord F- vuxen.							
Rekommenderad höjd Stol 44/48 cm - Bord 72 cm Stol 52/56 cm - Bord 80 cm Stol 62/66 cm - Bord 90 cm							



Halvrunt bord 2 0 9 C O M B I med helsvetsat stålstativ, ben Ø 40 mm, sarg 40x20 mm. Skiva belagd med högtryckslaminat i vitt eller björk som standard. ABS-kantlister.
OBS! vid skiva belagd med linoleum är alltid björkmönstrad abs-list std.

209 COMBI	Utförande	Artnr.	Bredd	Djup	Höjd	Standard laminat	Standard linoleum	Ljuddämpande std.laminat
○ ● ●	Standard RAL	209	120 cm	60 cm	72, 80 eller 90 cm	1 899 kr	2 440 kr	2 550 kr
10% tillägg för premium RAL								
*Nedan tillägg avser beställning av komplett bord								
Steglöst ställbar höjd 0-12 cm					224 kr			
Reglerbara ställskruvar för ojämna golv					100 kr			
Bord 209 COMBI passar bra som elevbord F- vuxen, går fint att bygga kombinationer med.								
Rekommenderad höjd Stol 44/48 cm - Bord 72 cm Stol 52/56 cm - Bord 80 cm Stol 62/66 cm - Bord 90 cm								



Bord A D D med stativ av vitpigmenterad ask. 33 mm skiva belagd med högtryckslaminat i vitt eller björk som standard. ABS-kantlister med rundade hörn som standard.

OBS! vid skiva belagd med linoleum är alltid ekmönstrad abs-list std.

Övriga mått offereras

DESIGN FREDRIK MATTSON



ADD 590W	Utförande	Bredd	Djup	Höjd	Standard laminat	Eklaminat	Standard linoleum	Ljuddämpande std.laminat
	Träben	120 cm	70 cm	72 cm	4 995 kr	4 995 kr	5397 kr	5 849 kr
	Träben	140 cm	70 cm	72 cm	5 099 kr	5 099 kr	5 447 kr	6 219 kr
	Träben	180 cm	70 cm	72 cm	6 385 kr	6 385 kr	6 145 kr	6 750 kr
	Träben	120 cm	80 cm	72 cm	5 242 kr	5 242 kr	5 592 kr	5 989 kr
	Träben	140 cm	80 cm	72 cm	5 999 kr	5 999 kr	5 657 kr	6 389 kr
	Träben	180 cm	80 cm	72 cm	6 495 kr	6 495 kr	6 595 kr	6 899 kr
	Träben	Ø90 cm		72 cm	4 077 kr	4 077 kr	5 395 kr	4 894 kr
	Träben	Ø120 cm		72 cm	4 698 kr	4 698 kr	5 445 kr	5 697 kr
	Upphängningsbeslag för stol / st				210 kr (tillägg avser beställning av komplett bord)			
	Upphängningsbelsagen passar stol: Add, Atlas 2111, Strong 111/112, Suzan 141/146							
	Bord ADD passar bra som matsalsbord F- vuxen							
	Rekommenderad stolshöjd Stol 44 cm - Bord 72 cm							

ADD WOOD LIGHT	Utförande	Bredd	Djup	Höjd	Standard laminat	Standard linoleum	Ljuddämpande std. laminat	
	Träben	70 cm	70 cm	53, 59, 64 eller 72 cm				
	Träben	120 cm	70 cm	53, 59, 64 eller 72 cm				
	Träben	140 cm	70 cm	53, 59, 64 eller 72 cm				
	Träben	180 cm	70 cm	53, 59, 64 eller 72 cm				
	Träben	120 cm	80 cm	53, 59, 64 eller 72 cm				
	Träben	140 cm	80 cm	53, 59, 64 eller 72 cm				
	Träben	180 cm	80 cm	53, 59, 64 eller 72 cm				
	Träben	Ø120		53, 59, 64 eller 72 cm				
	Rundade hörn, radie 50 mm							
	Upphängningsbeslag för stol/st							
	Bord ADD WOOD LIGHT passar bra som matsalsbord F- vuxen							
	Rekommenderad höjd Stol 27-31 cm - Bord 53 cm Stol 35-37 cm - Bord 59 cm Stol 38 cm - Bord 64 cm Stol 44-48 cm - Bord 72 cm							



Bord A D D med stativ av stålrör Ø 50 mm, golvsydd. 33 mm skiva belagd med högtryckslaminat i vitt eller björk som standard. ABS-kantlister med rundade hörn som standard. OBS! vid skiva belagd med linoleum är alltid ekmönstrad abs-list std.

Övriga mått offereras

DESIGN FREDRIK MATTSON

ADD 590	Utförande	Bredd	Djup	Höjd	Standard laminat	Eklaminat	Standard linoleum	Ljudämpande std.laminat
○ ● ● ● ● ●	Premium & -	120 cm	70 cm	72 eller 90 cm	4 337 kr	4 337 kr	4 635 kr	4 888 kr
○ ● ●	standard RAL							
○ ● ● ● ● ●	Premium & -	140 cm	70 cm	72 eller 90 cm	4 367 kr	4 367 kr	4 626 kr	5 298 kr
○ ● ●	standard RAL							
○ ● ● ● ● ●	Premium & -	180 cm	70 cm	72 eller 90 cm	5 358 kr	5 358 kr	5 298 kr	5 924 kr
○ ● ●	standard RAL							
○ ● ● ● ● ●	Premium & -	120 cm	80 cm	72 eller 90 cm	4 613 kr	4 613 kr	4 985 kr	5 198 kr
○ ● ●	standard RAL							
○ ● ● ● ● ●	Premium & -	140 cm	80 cm	72 eller 90 cm	5 399 kr	5 399 kr	4 095 kr	5 586 kr
○ ● ●	standard RAL							
○ ● ● ● ● ●	Premium & -	180 cm	80 cm	72 eller 90 cm	5 431 kr	5 431 kr	6 025 kr	6 505 kr
○ ● ●	standard RAL							
○ ● ● ● ● ●	Premium & -	Ø90 cm		72 eller 90 cm	3 095 kr	3 095 kr	4 950 kr	3 791 kr
○ ● ●	standard RAL							
○ ● ● ● ● ●	Premium & -	Ø120 cm		72 eller 90 cm	3 594 kr	3 594 kr	4 150 kr	4 594 kr
○ ● ●	standard RAL							
	Upphångningsbeslag för stol/ st					210 kr (tillägg avser beställning av komplett bord)		
	Upphångningsbelsagen passar stol: Add, Atlas 2111, Strong 111/112, Suzan 141/146							
	Bord ADD passar bra som matsalsbord F-vuxen							
	Rekommenderad stolshöjd Stol 44 cm - Bord 72 cm Stol 62 cm - Bord 90 cm							



Bord KULLE med skiva belagd med högtryckslaminat och rundade hörn. Flexibelt bord med eller utan hjul. Kan även kompletteras med förvaringslåda och skärm.

DESIGN ODDA

KULLE 420	Utförande	Bredd	Djup	Höjd	Standard laminat	Standard linoleum	Ljuddämpande std. laminat			
○ ● ● ● ● ● ● ●	Premium & -	120 cm	120 cm	72 eller 90 cm	4 840 kr	4 925 kr	5 153 kr			
○ ● ●	standard RAL									
	Tillägg 2 hjul						334 kr			
	Tillägg 4 hjul						492 kr			
	Tillägg skärm				Lido trend		Offereras			
	Tillägg plåtlåda					Enbart till laminatskiva	1 322 kr			
Bord KULLE passar bra som bord till upphållsrum eller fritids										
Rekommenderad stolshöjd Stol 44 cm - Bord 72 cm Stol 62 cm - Bord 90 cm										
	L126 onyx	L40 silver	L130 pelican	L04 beige	L134 antique cypress	L135 cypress	L93 aqua	L54 ocean	L151 ruby	L48 sun



Cafébord/matbord ATLAS med pelarstativ. 23 mm skiva belagd med högtryckslaminat i ljus eklaminat med ABS-kantlister. Reglerbara ställfötter för att kompensera ojämna golv. OBS! vid skiva belagd med linoleum är alltid ekmönstrad abs-list std.

DESIGN PATRIK BENGTSOON & PIERRE SINDRE

ATLAS 1133	Utförande	Bredd	Djup	Höjd	Standard laminat	Standard linoleum	Ljuddämpande std. laminat
○ ● ● ● ● ● ● ●	Premium & -	70 cm	70 cm	72, 90 eller 108 cm	2 736 kr	2 896 kr	2 953 kr
○ ● ●	standard RAL						
○ ● ● ● ● ● ● ●	Premium & -	Ø70 cm		72, 90 eller 108 cm	2 258 kr	2 688 kr	3 180 kr
○ ● ●	Standard RAL	Ø70 cm					
○ ● ● ● ● ● ● ●	Premium & -	Ø80 cm		72 eller 90 cm	2 952 kr	3 341 kr	3 579 kr
○ ● ●	standard RAL	Ø80 cm					
○ ● ● ● ● ● ● ●	Premium & -	Ø90 cm		72 eller 90 cm	3 452 kr	3 921 kr	4 481 kr
○ ● ●	Standard RAL	Ø90 cm					
○ ● ● ● ● ● ● ●	Premium & -	Ø120 cm		72 cm	3 585 kr	4 323 kr	4 481 kr
○ ● ●	standard RAL						
Bord ATLAS passar bra som konferens- och matsalsbord F-vuxen							
Rekommenderad stolshöjd Stol 44 cm - Bord 72 cm Stol 62 cm - Bord 90 cm Stol 78 cm - Bord 108 cm							



Skivstorlek 220x100 cm

Skivstorlek 180x90 cm



Konferensbord/matbord ATLAS med pelarstativ. 23 mm skiva belagd med högtryckslaminat i ljus eklaminat med ABS-kantlister. Reglerbara ställfötter för att kompensera ojämna golv. Förberedd för kabelgenomföring. Större bord tillverkas efter förfrågan.
OBS! vid skiva belagd med linoleum är alltid ekmönstrad abs-list std.

DESIGN PATRIK BENGSSON & PIERRE SINDRE

ATLAS 1134	Utförande	Bredd	Djup	Höjd	Standard laminat	Standard linoleum	Ljuddämpande std. laminat
<input type="radio"/> <input type="radio"/> <input type="radio"/> <input type="radio"/> <input type="radio"/> <input type="radio"/> <input type="radio"/> <input type="radio"/>	Atlas RAL	180 cm	90 cm	72, 90 cm	7 995 kr	7 775 kr	8 763 kr
	Standard RAL						
<input type="radio"/> <input type="radio"/> <input type="radio"/> <input type="radio"/> <input type="radio"/> <input type="radio"/> <input type="radio"/> <input type="radio"/>	Atlas RAL	200 cm	100 cm	72, 90 cm	7 856 kr	8 549 kr	9 231 kr
	Standard RAL						
<input type="radio"/> <input type="radio"/> <input type="radio"/> <input type="radio"/> <input type="radio"/> <input type="radio"/> <input type="radio"/> <input type="radio"/>	Atlas RAL	220 cm	100 cm	72, 90 cm	8 156 kr	8 693 kr	9 725kr
	Standard RAL						
<input type="radio"/> <input type="radio"/> <input type="radio"/> <input type="radio"/> <input type="radio"/> <input type="radio"/> <input type="radio"/> <input type="radio"/>	Atlas RAL	240 cm	100 cm	72, 90 cm	8 357 kr		
	Standard RAL						
Rundade hörn, radie 50 mm					217 kr		
Bord ATLAS passar bra som konferens- och matsalsbord F- vuxen							
Rekommenderad stolshöjd Stol 44 cm - Bord 72 cm Stol 62 cm - Bord 90 cm							



Bord Z E B med pelarstativ med förhöjda fötter. Justerbara svarta golvsydd. 25 mm skiva belagd med högtryckslaminat vitt eller björk som standard. Skivan är förstärkt på undersidan med en sarg. OBS! vid skiva belagd med linoleum är alltid björkmönstrad abs-list std.

DESIGN STAFFAN LAUTHERS

ZEB 231	Utförande	Bredd	Djup	Höjd	Standard laminat	Standard linoleum	Ljudämpande std. laminat
○ ● ●	Standard RAL	120 cm	70 cm	72 cm	2 640 kr	3 283 kr	3 196 kr
○ ● ●	Standard RAL	140 cm	70 cm	72 cm	3 131 kr	3 599 kr	3 495 kr
○ ● ●	Standard RAL	165 cm	70 cm	72 cm	3 292 kr	3 474 kr	5 995 kr
○ ● ●	Standard RAL	180 cm	70 cm	72 cm	3 599 kr	4 895 kr	6 025 kr
○ ● ●	Standard RAL	120 cm	80 cm	72 cm	2 979 kr	3 399 kr	3 590 kr
○ ● ●	Standard RAL	140 cm	80 cm	72 cm	3 254 kr	3 699 kr	3 975 kr
○ ● ●	Standard RAL	180 cm	80 cm	72 cm	3 680 kr	4 945 kr	6 090 kr
	10% tillägg för premium RAL						
	Rundade hörn, radie 50 mm				370 kr		
	Upphångningsbeslag för 4 stolar				168 kr (tillägg avser beställning av komplett bord)		
	Upphångningsbeslag för 6 stolar				253 kr (tillägg avser beställning av komplett bord)		
	Upphångningsbelsagen passar stol: Strong, Suzan						
	Bord ZEB passar bra som café- och matsalsbord F- vuxen						
	Rekommenderad höjd Stol 44 cm - Bord 72 cm						
	Obs! skivtjockleken är numera 25 mm på Zeb och Zam. Vid komplettering måste det noteras på ordern att 19 mm önskas.						



Bord Z A M med pelarstativ med förhöjda fötter och justerbara svarta golvsydd. 25 mm skiva belagd med högtryckslaminat i vitt eller björk som standard. ABS-kantlister. OBS! vid skiva belagd med linoleum är alltid björkmönstrad abs-list std.

DESIGN STAFFAN LAUTHERS

ZAM 235	Utförande	Bredd	Djup	Höjd	Standard laminat	Standard linoleum	Ljudämpande std. laminat
○ ● ●	Standard RAL	Ø 90 cm		72 cm	3 395 kr	3 889 kr	3 799 kr
○ ● ●	Standard RAL	Ø120 cm		72 cm	4 244 kr	4 998 kr	4 698 kr
	10% tillägg för premium RAL						
	Upphångningsbeslag för 5 stolar (enbart på Ø120 cm)				439 kr (tillägg avser beställning av komplett bord)		
	Upphångningsbelsagen passar stol: Strong, Suzan						
	Bord ZAM passar bra som café- och matsalsbord F- vuxen						
	Rekommenderad höjd Stol 44 cm - Bord 72 cm						



Bord DONUT med pelarstativ, kraftig tallriksfot i stål.
Skiva i massiv vitpigmenterad ask med mjukt rundade kanter.
Bordets pelare är dimensionerat för att passa att stapla Donut sittpuff.

DESIGN CAROLINE OLSSON
SIR/MSA & Arkitekt SAR/MSA

DONUT 730	Utförande	Diameter	Höjd	Vitpigmenterad ask		
○ ● ● ● ● ●	Premium & -	Ø70 cm	35, 57 eller 72 cm	4 361 kr		
○ ● ●	standard RAL					
○ ● ● ● ● ●	Premium & -	Ø90 cm	72 cm	5 287 kr		
○ ● ●	Standard RAL					
Bord DONUT passar bra som bord till upphållsrum eller fritids						
Rekommenderad stolshöjd Stol 44 cm - Bord 72 cm Stol 62 cm - Bord 90 cm						



golvinfästning



Bord CIRKUM med helsvetsat stålstativ. Bordskiva i massiv björk, ek eller 25 mm högtryckslaminat som standard. ABS-kantlister.
OBS! vid skiva belagd med linoleum är alltid björkmönstrad abs-list std.

DESIGN ANDERS EKGREN

CIRKUM 1089/1092	Utförande	Bredd	Djup	Höjd	Standard laminat	Massiv björk	Massiv ek	Schack mönster
○ ● ●	Standard RAL	Ø 70 cm		50, 60, 72, 90 eller 110 cm	3 925 kr	4 043 kr	5 407 kr	
○ ● ●	Standard RAL	Ø 90 cm		50, 60, 72, 90 eller 110 cm	3 411 kr	3 952 kr	4 995 kr	
○ ● ●	Standard RAL	60 cm	60 cm	50, 60, 72, 90 eller 110 cm	2 765 kr	3 211 kr	3 925 kr	
○ ● ●	Standard RAL	160 cm	60 cm	50, 60, 72, 90 eller 110 cm	6 678 kr	6 711 kr	8 082 kr	
○ ● ●	Standard RAL	200 cm	90 cm	50, 60, 72, 90 eller 110 cm		9 249 kr	12 475 kr	
○ ● ●	Standard RAL	280 cm	90 cm	50, 60, 72, 90 eller 110 cm		15 510 kr	19 252 kr	
○ ● ●	Standard RAL	Ø 100 cm		72 eller 90 cm	4 590 kr	6 590 kr	8 021 kr	
○ ● ●	Standard RAL	Ø 120 cm		72 eller 90 cm	6 157 kr	8 902 kr	12 464 kr	
○ ● ●	Standard RAL	Ø 130 cm		72 eller 90 cm		9 252 kr	13 523 kr	
10% tillägg för premium RAL								
Borring för golvinfästning					257 kr/pelare			
Bord CIRKUM passar bra som café- och matsalsbord F- vuxen								
Rekommenderad höjd Stol 44 cm - Bord 72 cm Stol 62/66 cm - Bord 90 cm Stol 78 cm - Bord 110 cm								



**KUPOL
1300/1301**

Artnr	Utförande	Skiva	Bredd	Djup	Höjd	Björklaminat	Standard linoleum
1300	V och T-stativ	Kupol form	140 cm	80 cm	50, 55, 60 eller 72 cm	7 926 kr	8 149 kr
1300	V och T-stativ	Kupol form	180 cm	80 cm	50, 55, 60 eller 72 cm	8 601 kr	8 617 kr
1301	V och T-stativ	Rundade hörn	140 cm	80 cm	50, 55, 60 eller 72 cm	7 450 kr	8 581 kr
1301	V och T-stativ	Rundade hörn	180 cm	80 cm	50, 55, 60 eller 72 cm	9 488 kr	8 301 kr
1301	V och T-stativ	Oval form	150 cm	80 cm	50, 55, 60 eller 72 cm	8 138 kr	9 045 kr
1301	V och T-stativ	Oval form	200 cm	80 cm	50, 55, 60 eller 72 cm	9 104 kr	9 395 kr
1301	V och T-stativ	Oval form	200 cm	100 cm	50, 55, 60 eller 72 cm	9 713 kr	10 901 kr
1301	X - stativ	Rund skiva	Ø120 cm		50, 55, 60 eller 72 cm	8 685 kr	9 471 kr
1301	X - stativ	Rund skiva	Ø130 cm		50, 55, 60 eller 72 cm	9 941 kr	10 730 kr
Upphångningsbeslag för stol till stativ T och X						183 kr/st (tillägg avser beställning av komplett bord)	
Upphångningsbelsagen passar stol: Barnstol Emma							
Bord KUPOL passar bra som matsalsbord F- vuxen							
Rekommenderad höjd Stol 31 cm - Bord 50 cm Stol 35-37 cm - Bord 55 cm Stol 38 cm - Bord 60 cm Stol 44-48 cm - Bord 72 cm							



FÄLLBORD 427 AXEL med kraftigt fällbeslag.
Stålrörsstativ. Skiva belagd med högtryckslaminat i björk
eller vit som standard.

427	Utförande	Bredd	Djup	Höjd	Vikt	Standard laminat
○ ● ●	Standard RAL	120 cm	60 cm	72 cm	19 kg	2 991 kr
○ ● ●	Standard RAL	120 cm	70 cm	72 cm	21 kg	2 932 kr
○ ● ●	Standard RAL	140 cm	70 cm	72 cm	23 kg	2 922 kr
○ ● ●	Standard RAL	120 cm	80 cm	72 cm	24 kg	2 929 kr
	Standard RAL	140 cm	80 cm	72 cm	25 kg	2 998 kr
K104497	Bordsvagn (för bord 120 cm) 130x58x142 cm				22 kg	3 371 kr
K104497-1	Bordsvagn (för bord 130 cm) 150x58x142 cm				23 kg	3 423 kr
	Fällbord 427 är ett mycket stabilt fällbord.					
	Vi säljer inte fällbordet med ljuddämpade beläggning.					



Bord LOVIS med sarg och ben av massiv björk.
Skiva belagd med högtryckslaminat i vitt eller björk som standard.

OBS! vid skiva belagd med linoleum är alltid björkmönstrad abs-list std.

LOVIS 601	Artnr.	Bredd	Djup	Höjd	Standard laminat	Standard linoleum	Ljudämpande std.laminat
	601	60 cm	60 cm	55, 60 eller 72 cm	1 828 kr	1 994 kr	2 091 kr
	601	120 cm	60 cm	55, 60 eller 72 cm	1 802 kr	2 194 kr	2 522 kr
	601	120 cm	70 cm	55, 60 eller 72 cm	2 097 kr	2 593 kr	2 748 kr
	601	140 cm	70 cm	55, 60 eller 72 cm	2 243 kr	2 799 kr	3 030 kr
	601	180 cm	70 cm	55, 60 eller 72 cm	2 672 kr	3 243 kr	4 149 kr
	601	120 cm	80 cm	55, 60 eller 72 cm	2 107 kr	2 643 kr	2 911 kr
	601	140 cm	80 cm	55, 60 eller 72 cm	2 358 kr	2 897 kr	4 535 kr
	601	180 cm	80 cm	55, 60 eller 72 cm	2 896 kr	3 544 kr	4 299 kr
	Rundade hörn, radie 50 mm				570 kr		
	Upphängningsbeslag för stol/st				183 kr/stol (tillägg avser beställning av komplett bord)		
	Urfräst sarg kortsidor					1 618 kr/bord	
	Ljudabsorbent under skiva - offereras						
	Bord LOVIS passar bra som matsalsbord F- vuxen						
	Rekommenderad höjd Stol 35-37 cm - Bord 55 cm Stol 38 cm - Bord 60 cm Stol 44-48 cm - Bord 72 cm						



Bord LOVIS med sarg och ben av massiv björk.
Skiva belagd med högtryckslaminat i vitt eller björk som standard.

OBS! vid skiva belagd med linoleum är alltid björkmönstrad abs-list std.

LOVIS 604	Utförande	Bredd	Höjd	Standard laminat	Standard linoleum	Ljudämpande std.laminat
	604	Ø 120 cm	55, 60 eller 72 cm	3 016 kr	4 244 kr	4 812 kr
	Ljudabsorbent under skiva - offereras					
	Bord LOVIS passar bra som matsalsbord F- vuxen					
	Rekommenderad höjd Stol 35-37 cm - Bord 55 cm Stol 38 cm - Bord 60 cm Stol 44-48 cm - Bord 72 cm					



LÄRARBORD 200 med 4-benstativ av stålror Ø 40 mm. Skiva belagd med högtryckslaminat. ABS-kantlister. Finns som tillval med frontpanel i perforeradplåt eller högtryckslaminat samt hurts i björklaminat. OBS! vid skiva belagd med linoleum är alltid björkmönstrad abs-list std.

200 COMBI	Utförande	Bredd	Djup	Höjd	Standard laminat	Standard linoleum	Ljudämpande std. laminat
○ ● ●	Standard RAL	120 cm	70 cm	72, 80 eller 90 cm	1 688 kr	2 170 kr	2 301 kr
○ ● ●	Standard RAL	140 cm	70 cm	72 cm	1 821 kr	2 550 kr	2 759 kr
FRONTPANEL					Plåt		
○ ● ●	Standard RAL	plåtfront	120 cm		650 kr		
○ ● ●	Standard RAL	plåtfront	140 cm		685 kr		
HURTS	Björklaminat	40 cm	52 cm		Björk laminat		
211	1 lådighurts för upphängning, låsbar låda			12 cm	1 886 kr		
213	3 lådighurts för upphängning, översta lådan låsbar			52 cm	2 133 kr		



Grundutförande A



Grundutförande C



Ståpulpst STIG i björkmönstrat laminat. 2 lådor med expansionsbeslag. Pärmfack och två mindre fack. 4 låsbara hjul. Alternativa modeller finns.

STÅPULPET 450	Utförande	Skiva	Stomme	Höjd	Björk
450AD0L00-1A	Grundutförande A, dörr och låda	500x520 mm	500x500 mm	1050 mm	5 999 kr
450BL00-1A	Grundutförande B, 2 lådor och öppet fack	500x520 mm	500x500 mm	1050 mm	5 450 kr
450BL00-1A	Grundutförande C, hel dörr	500x520 mm	500x500 mm	1050 mm	4 336 kr



SPEGEL med ram av bok eller björk, 4 mm säkerhetsfolierat spegelglas.

SPEGEL	Utförande	Artnr.	Bredd	Höjd	Björk	Bok
	3-delad spegel	8634	134 cm (utvikt)	132 cm	6 332 kr	6 332 kr
	Enkel spegel	8634	62 cm	122 cm	4 559 kr	4 559 kr



STRYKBORD vägghängt. Stålstativ med skiva i MDF. Väggmonterad höj- och sänkbar strykbräda. Uppfällbar och låsbar mot väggen efter strykning. Rekommenderad monteringshöjd från golv 400 mm.

STRYKBORD VÄGGHÄNGT	Utförande	Artnr.	Bredd	Längd	Höjd
	Standard RAL		43,5 cm	120 cm	10,5 cm



SYBORD 133/134 med stålstativ. Skiva belagd med högtryckslaminat i björk som standard. Sybords-hurts med en plastlåda och ett öppet fack för symaskin på utdragbar hylla med expansionsbeslag. Fotplatta bredd 35cm belagd med multifloor, placerad 72 cm under bordsskivan.
OBS! vid skiva belagd med linoleum är alltid björkmönst-rad abs-list std.

SYBORD	Utförande	Artnr.	Bredd	Djup	Höjd	Standard laminat	
○ ● ●	Standard RAL	Björkhurts	133	120 cm	60 cm	90 cm	4 096 kr
○ ● ●	Standard RAL	Björkhurts	134	120 cm	120 cm	90 cm	7 905 kr
	Tillägg - elutrustning 3st elttag						338 kr
	Låsbar lucka offereras						



SYBORD 135/136 med stålstativ. Skiva belagd med högtryckslaminat i björk som standard. Sybords-hurts med en plastlåda och ett öppet fack för symaskin på utdragbar hylla med expansionsbeslag.
OBS! vid skiva belagd med linoleum är alltid björkmönst-rad abs-list std.

SYBORD	Utförande	Artnr.	Bredd	Djup	Höjd	Standard laminat	
○ ● ●	Standard RAL	Björkhurts	135	120 cm	60 cm	72 cm	3 369 kr
○ ● ●	Standard RAL	Björkhurts	136	120 cm	120 cm	72 cm	6 278 kr
	Tillägg - elutrustning 3st elttag						338 kr
	Låsbar lucka offereras						



TILLKLIPPNINGSBORD med stålstativ, ben Ø 32 mm. Skiva belagd med högtryckslaminat i björk som standard. 4 lådor på vardera långsidan, översta lådan genomgående. Trädetaljer i björk. Under lådorna en ställning för 80 cm pappersrulle.

TILLKLIPPNINGSBORD	Utförande	Artnr.	Bredd	Djup	Höjd	Björk 238
○ ● ●	Standard RAL	238	120 cm	90 cm	90 cm	13 894 kr

PRESSBORD	Utförande	Artnr.	Bredd	Djup	Höjd	Björk 237
	Standard RAL	237	120 cm	90 cm	85 cm	11 147 kr

MORA - LAMINERADE SKÅP

PRAKTISK INFORMATION

Laminat är ett modernt, prisvärt och mycket flexibelt material. Priset är lägre jämfört med fänerade skåp men kvaliteten är fortfarande god. Alla våra skåp är formstarka och kan kompletteras med alla sorters funktioner för modern förvaring.

De finns i fler utföranden som standard men det går även att få i valfritt laminat som tillval.

Egenskaper:

- 18 mm spånstomme, belagd med melamin.
- 22 mm hyllplan, för ökad hållbarhet.
- Kvalitetsbeslag i lås och gångjärn.
- FSC-märkta spånskivor.
- Härdat säkerhetsglas.
- Fastmonterad sockel.
- Specialtillverkning efter önskemål.

STANDARD LAMINAT



Björk

Vit

Ljusgrå



2645



2644



Högskåp MORA i laminat björk, vit eller grått. 18 mm spånstomme, belagd med melamin. 22 mm hyllplan, för ökad hållbarhet. Kvalitetsbeslag i lås och gångjärn. FSC-märkta spånskivor. Härdat säkerhetsglas i alla glasdörrar. Fastmonterad sockel.

HÖGSKÅP	Artnr	Utförande	Bredd	Djup	Höjd	Björklaminat	Vitlaminat	Grålaminat
	2645.32	Skåp i laminat med 2 fast och 3 flyttbara hyllor	80 cm	32 cm	210 cm	5 950 kr	5 950 kr	5 950 kr
	2645.47	Skåp i laminat med 2 fast och 3 flyttbara hyllor	80 cm	47 cm	210 cm	5 780 kr	5 780 kr	5 780 kr
	2645.60	Skåp i laminat med 2 fast och 3 flyttbara hyllor	80 cm	60 cm	210 cm	6 295 kr	6 295 kr	6 295 kr
	2645.32	Skåp i laminat med 2 fast och 3 flyttbara hyllor	100 cm	32 cm	210 cm	5 993 kr	5 993 kr	5 993 kr
	2645.47	Skåp i laminat med 2 fast och 3 flyttbara hyllor	100 cm	47 cm	210 cm	6 398 kr	6 398 kr	6 398 kr
	2645.60	Skåp i laminat med 2 fast och 3 flyttbara hyllor	100 cm	60 cm	210 cm	6 595 kr	6 595 kr	6 995 kr
	2644.32	Skåp med glasade dörrar med 2 fast och 3 flyttbara hyllor	100 cm	32 cm	210 cm	9 775 kr	9 775 kr	
	2644.47	Skåp med glasade dörrar med 2 fast och 3 flyttbara hyllor	100 cm	47 cm	210 cm	8 645 kr	9 480 kr	
	2644.60	Skåp med glasade dörrar med 2 fast och 3 flyttbara hyllor	100 cm	60 cm	210 cm	11 450 kr	11 450 kr	



2643



2641

HÖGSKÅP	Artnr	Utförande	Bredd	Djup	Höjd	Björk laminat	Vit laminat	Grå laminat
	2643.32	2 flyttbara hyllplan i överdelen, 1 flyttbar hylla i underdelen	100 cm	32 cm	210 cm	7 730 kr	7 730 kr	
	2643.47	2 flyttbara hyllplan i överdelen, 1 flyttbar hylla i underdelen	100 cm	47 cm	210 cm	6 398 kr	6 988 kr	
	2643.60	2 flyttbara hyllplan i överdelen, 1 flyttbar hylla i underdelen	100 cm	60 cm	210 cm	9 265 kr	9 265 kr	
	2641.32	Glasad överdel, 2 flyttbara hyllplan i överdelen, 1 flyttbar hylla i underdelen	80 cm	32 cm	210 cm	7 230 kr		
	2641.47	Glasad överdel, 2 flyttbara hyllplan i överdelen, 1 flyttbar hylla i underdelen	80 cm	47 cm	210 cm	6 797 kr	7 197 kr	
	2641.32	Glasad överdel, 2 flyttbara hyllplan i överdelen, 1 flyttbar hylla i underdelen	100 cm	32 cm	210 cm	7 395 kr	7 395 kr	
	2641.47	Glasad överdel, 2 flyttbara hyllplan i överdelen, 1 flyttbar hylla i underdelen	100 cm	47 cm	210 cm	7 165 kr	7 485 kr	7 485 kr
	2641.60	Glasad överdel, 2 flyttbara hyllplan i överdelen, 1 flyttbar hylla i underdelen	100 cm	60 cm	210 cm	9 475 kr	9 475 kr	9 475 kr
		Lås i underdel som standard						



2531



2531

BÄNKSÅP	Artnr	Utförande	Bredd	Djup	Höjd	Björk laminat	Vit laminat	Grå laminat
	2531.30T	Bänkskåp med topp, 2 hyllplan	100 cm	30 cm	91 cm	3 340 kr	3 340 kr	
	2531.47T	Bänkskåp med topp, 2 hyllplan	100 cm	47 cm	91 cm	3 480 kr	3 480 kr	
	2531.60T	Bänkskåp med topp, 2 hyllplan	100 cm	60 cm	91 cm	4 099 kr	4 099 kr	
		Lås ingår						
	2531.47K	Diskbänkskåp utan inredning, för krönskiva	100 cm	47 cm	89 cm	Offereras	Offereras	
	2531.60K	Diskbänkskåp utan inredning, för krönskiva	100 cm	60 cm	89 cm	Offereras	Offereras	



2643



2643

INREDNING	Artnr	Utförande	Bredd	Djup	Höjd	Björk laminat	Vit laminat	Grå laminat
	2643	12 smala lådor, passar skåp i bredd 100 cm och djup 47 cm	96 cm	45 cm	76 cm	6 280 kr	6 280 kr	6 280 kr
	2643	6 breda lådor, passar skåp i bredd 100 cm och djup 47 cm	96 cm	45 cm	76 cm	3 198 kr	3 198 kr	3 198 kr



2648

HÖGSKÅP	Artnr	Utförande	Bredd	Djup	Höjd	Björk laminat	Vit laminat
	2648.47	Materialskåp med 4 pardörrar. 8 hyllplan varav 4 flyttbara	100 cm	47 cm	210 cm	8 998 kr	11 368 kr



2512



2511



2518



2517



2516



2515

LÄRARFACK	Art-nr	Utförande	Bredd	Djup	Höjd	Björk laminat	Vit laminat
	2512	18 små låsbara luckor med brevinkast (<i>inv mått B288xD376xH238 mm</i>)	93,6 mm	40 cm	178 cm	17 650 kr	17 650 kr
	2511	24 små låsbara luckor med brevinkast (<i>inv mått B288xD376xH238 mm</i>)	124,2 cm	40 cm	178 cm	24 420 kr	24 420 kr
	2518	3 stora låsbara luckor med brevinkast, 1 hylla/fack (<i>inv mått B288xD376xH110/366 mm</i>)	32,4 cm	40 cm	178 cm	4 197 kr	4 197 kr
	2517	6 stora låsbara luckor med brevinkast, 1 hylla/fack (<i>inv mått B288xD376xH110/366 mm</i>)	63,0 cm	40 cm	178 cm	8 071 kr	8 071 kr
	2516	9 stora låsbara luckor med brevinkast, 1 hylla/fack (<i>inv mått B288xD376xH110/366 mm</i>)	93,6 cm	40 cm	178 cm	11 889 kr	11 889 kr
	2515	12 stora låsbara luckor med brevinkast, 1 hylla/fack (<i>inv mått B288xD376xH110/366 mm</i>)	124,2 cm	40 cm	178 cm	14 490 kr	14 490 kr
		Huvudnyckel				191 kr	191 kr



2526



2525



2528



2527

VÄGGSKÅP	Artnr	Utförande	Bredd	Djup	Höjd	Björk laminat	Vit laminat
	2526	Väggskåp, 2 hyllplan	50 cm	30 cm	80 cm	2 375 kr	2 375 kr
	2525	Väggskåp, 2 hyllplan	80 cm	30 cm	80 cm	3 092 kr	3 092 kr
	2525	Väggskåp, 2 hyllplan	100 cm	30 cm	80 cm	3 649 kr	3 649 kr
	2528	Väggskåp med glasade dörrar, 2 hyllplan	50 cm	30 cm	80 cm	2 985 kr	2 985 kr
	2527	Väggskåp med glasade dörrar, 2 hyllplan	80 cm	30 cm	80 cm	3 995 kr	3 995 kr
	2527	Väggskåp med glasade dörrar, 2 hyllplan	100 cm	30 cm	80 cm	3 995 kr	3 995 kr
		Lås ingår i alla väggskåp					



Bokhylla M O R A i laminat björk, vit eller grått levereras alltid med rygg och hyllplan i vit laminat som standard. Rygg och hyllplan i björk, vit eller grått offereras.

BOKHYLLOR	Artnr	Utförande	Bredd	Djup	Höjd	Björklaminat	Vitlaminat	
	2545.30	Öppen hylla med 2 flyttbara hyllplan	80 cm	30 cm	91 cm	1 799 kr	1 999 kr	
	2545.47	Öppen hylla med 2 flyttbara hyllplan	80 cm	45 cm	91 cm	3 019 kr	-	
	2545.30	Öppen hylla med 2 flyttbara hyllplan	100 cm	30 cm	91 cm	2 999 kr	2 999 kr	
	2545.47	Öppen hylla med 2 flyttbara hyllplan	100 cm	45 cm	91 cm	3 019 kr	2 919 kr	
	2545.60	Öppen hylla med 2 flyttbara hyllplan	100 cm	58 cm	91 cm	3 388 kr	3 388 kr	
	Tillägg	Laminatrygg				785 kr	785 kr	
	2544.30	Öppen hylla med 2 flyttbara hyllplan	80 cm	30 cm	130 cm	1 999 kr	1 999 kr	
	2544.47	Öppen hylla med 2 flyttbara hyllplan	80 cm	45 cm	130 cm	3 119 kr	3 119 kr	
	2544.60	Öppen hylla med 2 flyttbara hyllplan	80 cm	58 cm	130 cm	2 950 kr	2 950 kr	
	2544.30	Öppen hylla med 2 flyttbara hyllplan	100 cm	30 cm	130 cm	2 425 kr	2 425 kr	
	2544.47	Öppen hylla med 2 flyttbara hyllplan	100 cm	45 cm	130 cm	3 299 kr	3 299 kr	
	Tillägg	Laminatrygg				870 kr	870 kr	
	2543.30	Öppen hylla med 4 hyllplan varav 3 flyttbara	80 cm	30 cm	210 cm	3 461 kr	3 461 kr	
	2543.47	Öppen hylla med 4 hyllplan varav 3 flyttbara	80 cm	45 cm	210 cm	3 695 kr	3 695 kr	
	2543.60	Öppen hylla med 4 hyllplan varav 3 flyttbara	80 cm	58 cm	210 cm	4 198 kr	4 198 kr	
	2543.30	Öppen hylla med 4 hyllplan varav 3 flyttbara	100 cm	30 cm	210 cm	3 998 kr	3 998 kr	
	2543.47	Öppen hylla med 4 hyllplan varav 3 flyttbara	100 cm	45 cm	210 cm	4 419 kr	4 419 kr	
	2543.60	Öppen hylla med 4 hyllplan varav 3 flyttbara	100 cm	58 cm	210 cm	4 995 kr	4 995 kr	
	Tillägg	Laminatrygg				1 108 kr	1 108 kr	

FÖRVARING STIG

PRAKTISK INFORMATION

När du skapar din STIG finns flera träslag, textilier, kulörer, dörrar och utdragslådor att välja mellan. Det bästa är att du bara kan göra schyssta val: du får detaljer efter smak och en stilfull och funktionell helhet som dessutom är snäll mot miljön. Serien är miljömärkt av Svanen och Möbelfakta, vilket innebär att den uppfyller de högsta kraven kring miljö, kvalitet och socialt ansvar. Som exempel strävar vi alltid efter att använda återvunnet material, FSC-märkt trä och har en nollvision gällande spill i produktionen.

Standard utföranden

- Stommar i både vit, grå, björkmelamin
- Stommar i plywood offereras samt levereras alltid med vit laminat topp.
- Dörrar och luckor med möjlighet att få i både melamin, laminat
- Mjukstängande dörrar och luckor finns som tillval
- Ben, hjul eller sockel finns som tillval
- Finns med eller utan rygg som standard på vissa modeller - se schemat nedan
- Rygg kan försees med whiteboard- och spegellaminat
- Svängda förvaringar finns med plåtrygg som placeras invändigt eller utvändigt

STIG ERSÄTTER
VÅRA TIDIGARE
FÖRVARINGAR



LAMINATFÄRGER FÖR STIG

Stig förvaring i laminat är stommarna alltid belagda med melamin i björk, vit, grått som standard.

Standard laminat - stommar, dörrar och lådor



Björk

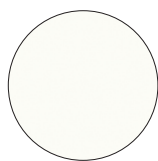

Vit



Grå



**STOMME, LUCKOR
ELLER LÅDOR I
PLYWOOD OFFERERAS**

BÖRJA BYGGA DIN STIG FÖRVARING:

1. Välj stomme
2. Välj underrede - ben, sockel eller hjul - se schemat
3. Välj dörrar och lådor
4. Komplettera med tillbehör, sittdynor mm

Glöm inte att skicka in en ritning på förvaringen vid beställning

STIG HÖJD 53 CM



STIG HÖJD 72 CM



STIG HÖJD 91,5 CM



STIG HÖJD 130 CM



STIG ÖVRIGT SORTIMENT



STIG HÖJD 53 CM

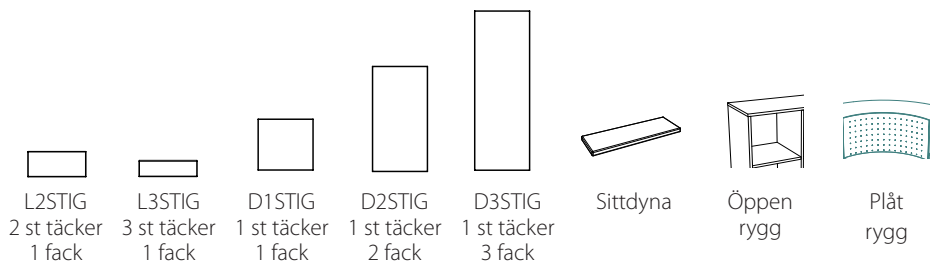

Modell	L2STIG	L3STIG	D1STIG	D2STIG	D3STIG	Sittdyna	Öppen rygg	Plåt rygg
353R11	X	X	X	-	-	X	-	-
353R21	X	X	X	-	-	X	-	-
353R31	X	X	X	-	-	X	-	-
453S600	-	-	-	-	-	-	X	X
453S900	-	-	-	-	-	X	X	X
653T	-	-	-	-	-	-	-	-
753T	-	-	-	-	-	-	-	-

Höjd 53 cm

STIG	Artnr	Utförande	Bredd	Djup	Höjd	Socket	Hjul	Ben
	353R11	Stomme inkl sockel, hjul eller ben, 1-fack	41,5 cm	40 cm	53 cm	3 050 kr	5 175 kr	3 050 kr
	353R21	Stomme inkl sockel, hjul eller ben, 2-fack	81,0 cm	40 cm	53 cm	2 557 kr	3 224 kr	3 419 kr
	353R31	Stomme inkl sockel, hjul eller ben, 3-fack	120 cm	40 cm	53 cm	3 142 kr	3 898 kr	4 005 kr
	453S900	Stomme 90°, utan rygg inkl hjul, 2-fack	150 cm	59,5 cm	53 cm		4 960 kr	
	453S9021	Stomme 90°, med innerygg i vit plåt inkl hjul, 2-fack	150 cm	59,5 cm	53 cm		5 637 kr	
	453S9022	Stomme 90°, med ytterrygg i vit plåt inkl hjul, 2-fack	150 cm	59,5 cm	53 cm		5 884 kr	
	653T	Stomme T-modul inkl sockel, hjul eller ben, 2-fack	120 cm	73 cm	53 cm	4 066 kr	4 867 kr	5 514 kr
	753H	Stomme hörnmodul inkl sockel, hjul eller ben, 1 fack	73 cm	73 cm	53 cm	3 573 kr	4 497 kr	4 682 kr



STIG HÖJD 72 CM

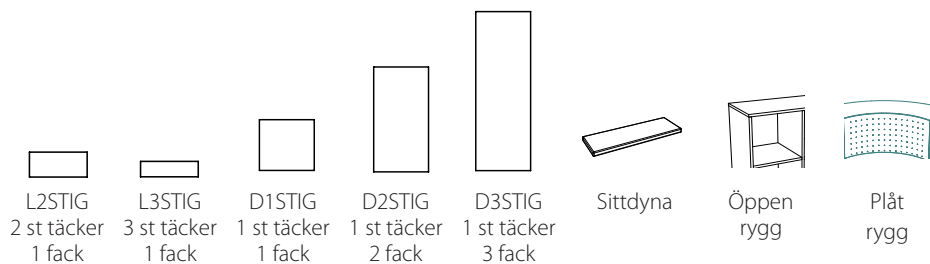

Modell	L2STIG	L3STIG	D1STIG	D2STIG	D3STIG	Sittdyna	Öppen rygg	Plåt rygg
372R21	X	X	X	-	-	X	-	-
372R41	X	X	X	-	-	X	-	-
372R61	X	X	X	-	-	X	-	-
472S600	-	-	-	-	-	-	X	X
472S900	-	-	-	-	-	X	X	X
672T	-	-	-	-	-	-	-	-
772H	-	-	-	-	-	-	-	-

Höjd 72 cm

STIG	Artnr	Utförande	Bredd	Djup	Höjd	Socket	Hjul	Ben
	372R21	Stomme inkl sockel, hjul eller ben, 1st 1½ - fack	41,5 cm	40 cm	72 cm	2 403 kr	3 111 kr	3 173 kr
	372R41	Stomme inkl sockel, hjul eller ben, 2 st 1½ - fack	81,0 cm	40 cm	72 cm	2 988 kr	3 666 kr	3 820 kr
	372R61	Stomme inkl sockel, hjul eller ben, 3 st 1½ - fack	120 cm	40 cm	72 cm	3 656 kr	4 436 kr	4 467 kr
	472S900	Stomme 90°, utan rygg, inkl hjul, 2 st 1½ - fack	150 cm	59,5 cm	72 cm		5 976 kr	
	472S9021	Stomme 90°, med innerrygg i vit plåt inkl hjul, 2 st 1½ - fack	150 cm	59,5 cm	72 cm		6 685 kr	
	472S9022	Stomme 90°, med ytterrygg i plåt inkl hjul, 2 st 1½ - fack	150 cm	59,5 cm	72 cm		7 701 kr	
	672T	Stomme T-modul inkl sockel, hjul eller ben, 2 st 1½ - fack	120 cm	73 cm	72 cm	5 175 kr	6 007 kr	6 654 kr
	772H	Stomme hörnmodul inkl sockel, hjul eller ben, 1st 1½ - fack	73 cm	73 cm	72 cm	3 851 kr	4 744 kr	4 960 kr



STIG HÖJD 91,5 CM

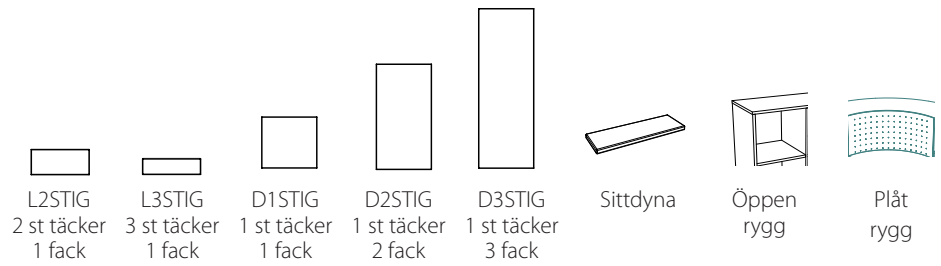

Modell	L2STIG 2 st täcker 1 fack	L3STIG 3 st täcker 1 fack	D1STIG 1 st täcker 1 fack	D2STIG 1 st täcker 2 fack	D3STIG 1 st täcker 3 fack	Sittdyna	Öppen rygg	Plåt rygg
390R21	X	X	X	X	-	X	-	-
390R41	X	X	X	X	-	X	X	-
390R61	X	X	X	X	-	X	X	-
490R600	-	-	-	-	-	-	X	X
490S900	-	-	-	-	-	-	X	X
690R	-	-	-	-	-	-	-	-
790H	-	-	-	-	-	-	-	-

Höjd 91,5 cm

STIG	Artnr	Utförande	Bredd	Djup	Höjd	Sockel	Hjul	Ben
	390R21	Stomme inkl sockel, hjul eller ben, 2 - fack	41,5 cm	40 cm	91,5 cm	2 495 kr	3 234 kr	3 358 kr
	390R40	Stomme utan rygg, inkl sockel, hjul eller ben, 4 - fack	81,0 cm	40 cm	91,5 cm	3 125 kr	3 727 kr	4 248 kr
	390R41	Stomme inkl sockel, hjul eller ben, 4 - fack	81,0 cm	40 cm	91,5 cm	3 173 kr	3 692 kr	4 066 kr
	390R60	Stomme utan rygg, inkl sockel, hjul eller ben, 6 - fack	120 cm	40 cm	91,5 cm	3 512 kr	4 298 kr	4 526 kr
	390R61	Stomme inkl sockel, hjul eller ben, 6 - fack	120 cm	40 cm	91,5 cm	3 881 kr	4 745 kr	4 713 kr
	490S600	Stomme 60°, utan rygg, inkl hjul, 4 - fack	120 cm	51 cm	91,5 cm		5 791 kr	
	490S6021	Stomme 60°, med innerygg i vit plåt, inkl hjul, 4 - fack	120 cm	51 cm	91,5 cm		6 438 kr	
	490S6022	Stomme 60°, med ytterrygg i plåt, inkl hjul, 4 - fack	120 cm	51 cm	91,5 cm		7 331 kr	
	490S900	Stomme 90°, utan rygg inkl hjul, 4 - fack	150 cm	59,5 cm	91,5 cm		6 130 kr	
	490S9021	Stomme 90°, med innerygg i vit plåt, inkl hjul, 4 - fack	150 cm	59,5 cm	91,5 cm		6 869 kr	
	490S9022	Stomme 90°, med ytterrygg i plåt, inkl hjul, 4 - fack	150 cm	59,5 cm	91,5 cm		7 886 kr	
	690T	Stomme T-modul inkl sockel, hjul eller ben, 4 - fack	120 cm	73 cm	91,5 cm	5 391 kr	6 161 kr	6 808 kr
	790H	Stomme hörnmodul inkl sockel, hjul eller ben, 2 - fack	73 cm	73 cm	91,5 cm	4 097 kr	5 052 kr	5 175 kr



STIG HÖJD 130 CM

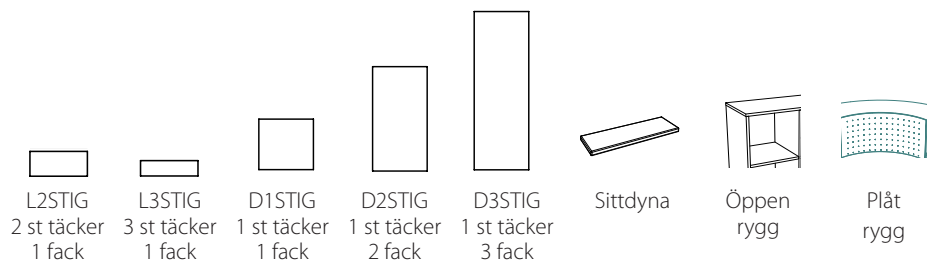

STIG	Höjd 130 cm	L2STIG	L3STIG	D1STIG	D2STIG	D3STIG	Sittdyna	Öppen rygg	Plåt rygg
313R31		X	X	X	X	X	-	-	-
313R61		X	X	X	X	X	-	X	-
313R91		X	X	X	X	X	-	X	-
413S600		-	-	-	-	-	-	X	X
413S900		-	-	-	-	-	-	X	X
613T		-	-	-	-	-	-	-	-
713H		-	-	-	-	-	-	-	-

STIG	Artnr	Utförande	Bredd	Djup	Höjd	Sockel	Hjul	Ben
	313R31	Stomme inkl sockel, hjul eller ben, 3 - fack	41,5 cm	40 cm	130 cm	3 050 kr	3 758 kr	3 851 kr
	313R60	Stomme utan rygg, inkl sockel, hjul eller ben, 6 - fack	81,0 cm	40 cm	130 cm	4 405 kr	5 225 kr	5 375 kr
	313R61	Stomme inkl sockel, hjul eller ben, 6 - fack	81,0 cm	40 cm	130 cm	3 820 kr	4 497 kr	4 682 kr
	313R90	Stomme utan rygg, inkl sockel, hjul eller ben, 9 - fack	120 cm	40 cm	130 cm	4 538 kr	5 175 kr	5 736 kr
	313R91	Stomme inkl sockel, hjul eller ben, 9 - fack	120 cm	40 cm	130 cm	4 713 kr	5 483 kr	5 514 kr
	413S600	Stomme 60°, utan rygg, inkl hjul, 6 - fack	120 cm	51 cm	130 cm		6 469 kr	
	413S6021	Stomme 60°, med innerygg i vit plåt, inkl hjul, 6 - fack	120 cm	51 cm	130 cm		7 393 kr	
	413S6022	Stomme 60°, med ytterrygg i plåt, inkl hjul, 6 - fack	120 cm	51 cm	130 cm		8 071 kr	
	413S900	Stomme 90°, utan rygg, inkl hjul, 6 - fack	150 cm	59,5 cm	130 cm		7 177 kr	
	413S9021	Stomme 90°, med innerygg i vit plåt, inkl hjul, 6 - fack	150 cm	59,5 cm	130 cm		7 978 kr	
	413S9022	Stomme 90°, med ytterrygg i plåt, inkl hjul, 6 - fack	150 cm	59,5 cm	130 cm		8 964 kr	
	613T	Stomme T-modul inkl sockel, hjul eller ben, 6 - fack	120 cm	73 cm	130 cm	6 808 kr	7 609 kr	8 256 kr
	713H	Stomme hörnmodul inkl sockel, hjul eller ben, 3 - fack	73 cm	73 cm	130 cm	5 083 kr	5 976 kr	6 161 kr
	813R3T	Stomme sittmodul, sockel eller ben, sitthöjd 21 cm	120 cm	40 cm	130 cm	8 390 kr		
	813R3B	Stomme sittmodul, sockel eller ben, sitthöjd 59 cm	120 cm	40 cm	130 cm	8 390 kr		





Liten dörr
täcker 1 fack
D1STIG



Mellan dörr
täcker 2 fack
D2STIG



Stor dörr
täcker 3 fack
D3STIG



Liten låda
3 st täcker 1 fack
L3STIG



Stor låda
2 st täcker 1 fack
L2STIG

STIG	Artnr	Dörrar/luckor	Bredd	Höjd	Vit, Grå, Björklaminat			
L3STIG-A		Liten låda med integrerat handtag (3 st täcker 1 fack)	39 cm	10,5 cm	540 kr			
L3STIG-B		Liten låda med svart bygelhandtag (3 st täcker 1 fack)	39 cm	12,5 cm	616 kr			
		Lådans invändiga mått (Bredd/Höjd/Djup)	34,4 cm	6,7 cm	33,7 cm			
L2STIG-A		Stor låda med integrerat handtag (2 st täcker 1 fack)	39 cm	17 cm	573 kr			
L2STIG-B		Stor låda med svart bygelhandtag (2 st täcker 1 fack)	39 cm	19 cm	668 kr			
		Lådans invändiga mått (Bredd/Höjd/Djup)	34,4 cm	9,9 cm	33,7 cm			
D1STIG-HA		Liten dörr med integrerat handtag (1 st täcker 1 fack)	39 cm	36 cm	398 kr			
D1STIG-HB		Liten dörr med svart bygelhandtag (1 st täcker 1 fack)	39 cm	38 cm	479 kr			
D2STIG-HA		Mellan dörr med integrerat handtag (1 st täcker 2 fack)	39 cm	75,5 cm	532 kr			
D2STIG-HB		Mellan dörr med svart bygelhandtag (1 st täcker 2 fack)	39 cm	76,5 cm	626 kr			
D3STIG-HA		Stor dörr med integrerat handtag (1 st täcker 3 fack)	39 cm	113 cm	686 kr			
D3STIG-HB		Stor dörr med svart bygelhandtag (1 st täcker 3 fack)	39 cm	114 cm	768 kr			
STIG-LÅSD		Lås till dörr			263 kr			
STIG-LÅSL		Lås till översta lådan			253 kr			
STIG-MJD		Mjukstängning till dörr			263 kr			
STIG-MJL		Mjukstängning till låda			263 kr			
	Artnr	Tillbehör	Bredd	Djup	Höjd	Grå		
	B1STIG-GRÅ	Pappbox	35 cm	35 cm	35 cm	219 kr		-

RYGGAR	Artnr	Utförande	Spegellaminat	Whiteboardlaminat	Whiteboardlaminat magnetisk
	STIG-XX-90-4	Tillvalsrygg passar 4- fack 390R41	3 865 kr	4 495 kr	6 318 kr
	STIG-XX-90-6	Tillvalsrygg passar 6- fack 390R61	5 827 kr	5 425 kr	6 995 kr
	STIG-XX-130-6	Tillvalsrygg passar 6- fack 313R61	5 924 kr	5 732 kr	7 235 kr
	STIG-XX130-9	Tillvalsrygg passar 9- fack 313R91	6 905 kr	5 810 kr	6 905 kr



Pappbox
B1STIG



SITTDYNOR OCH SITTPUFFAR



Artnr	Sittpuffar/Sittdynor	Bredd	Djup	Höjd	Standardtyger
SP1STIG035	Sittpuff kub, passar i hyllfacken	35 cm	35 cm	35 cm	2 490 kr
SP2STIG120	Sittpuff rak	120 cm	40 cm	45 cm	5 795 kr
SP3STIG60G	Sittpuff 60°	79,5 cm	40 cm	45 cm	5 475 kr
SP4STIG90G	Sittpuff 90°	92,5 cm	40 cm	45 cm	6 165 kr
SD2STIG040	Sittdyna till 1 fack	40 cm	40 cm	5,5 cm	1 815 kr
SD2STIG080	Sittdyna till 2 fack	80 cm	40 cm	5,5 cm	1 980 kr
SD2STIG120	Sittdyna till 3 fack	120 cm	40 cm	5,5 cm	2 280 kr
SD1STIG	Sittdyna till sittmodul	116 cm	37,5 cm	5,5 cm	2 236 kr
SD4STIG90G	Sittdyna till 90°	150 cm	40 cm	5,5 cm	3 980 kr

STANDARDTYG FÖR STIG

Standardtyg Nevotex Lido Trend. Öko-tex certifierat och brandklassat 100% Polyester, 100 000 Martindale, Tvättbart 60 grader.

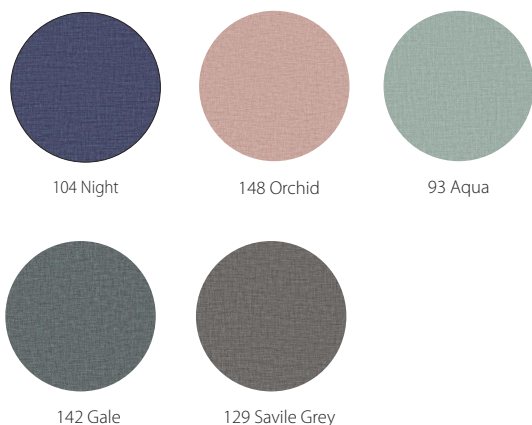

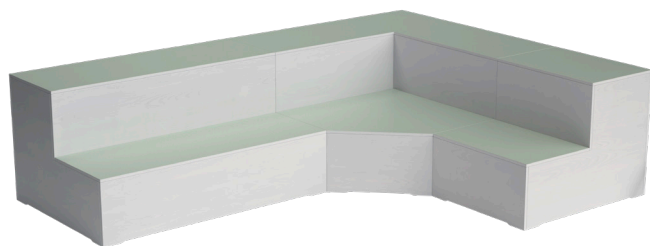

Läktarmoduler E D V I N av klarlackad eller vitpigmenterad kryssfanér med mörkgrå linoleumtopp. Modulerna finns i olika storlekar och former och genom att kombinera de olika modulerna kan du bygga en läktare som passar just dina behov.



Mörkgrå



Längd 60 cm

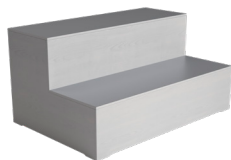

Längd 120 cm

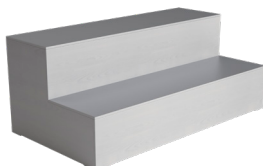

Längd 150 cm

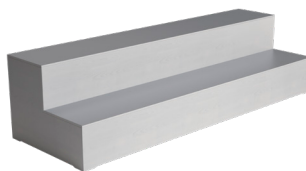

Längd 240 cm



Hörn

EDVIN	Artnr	Utförande	Bredd	Djup	Höjd	M. grå linoleum		
	808010	Modul 60	60 cm	80 cm	60 cm	6 350 kr		
	808015	Modul 120	120 cm	80 cm	60 cm	7 495 kr		
	808020	Modul 150	150 cm	80 cm	60 cm	7 480 kr		
	808025	Modul 240	240 cm	80 cm	60 cm	10 950 kr		
	808030	Hörn	115/115 cm	80/80 cm	60 cm	16 780 kr		

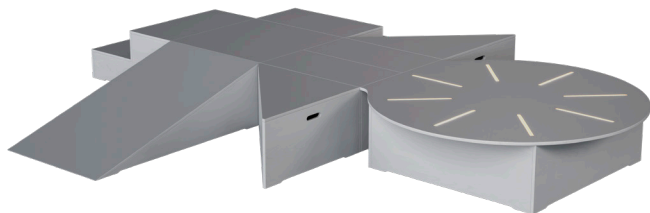

Scenmodul E L M E R av klarlackad eller vitpigmenterad kryssfanér med mörkgrå linoleumtopp. Modulerna finns i olika storlekar och former.



Mörkgrå



Kvadrat



Rektangel



Trappa



Ramp



Trekant

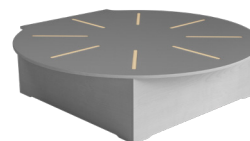

Rund

ELMER	Artnr	Utförande	Bredd	Djup	Höjd	M. grå linoleum		
	807010	Kvadrat	60 cm	60 cm	30 cm	3 523 kr		
	807025	Rektangel	60 cm	30 cm	30 cm	1 797 kr		
	807015	Trekant	60 cm	60 cm	30 cm	3 161 kr		
	807035	Ramp	60 cm	120 cm	30 cm	4 549 kr		
	807020	Trappa	60 cm	60 cm	30 cm	4 557 kr		
	807030	Rund	120 cm	120 cm	30 cm	13 998 kr	Inkl neonbelysning	ställbar i olika färger



RULLBORD/MATVAGN/SERVERINGSVAGN med stålstativ, 4 kraftiga hjul varav 2 låsbara. Skiva och hylla belagda med vit högtryckslaminat. Vitt stativ är standard. Rekommenderad max belastning 100 kg.

RULLBORD	Artnr	Utförande	Bredd	Djup	Höjd	Vitlaminat
	X2005	Matvagn utan bestikkläda	75 cm	50 cm	70 cm	2 539 kr
			(bygelhöjd 83 cm/89 cm)			



F60.60.1

F61.15.1

F62.00.1

F63.29.1

Mobila lekvnagnar KLOKER/TOKER/PROSIT/BLYGER i vitlaminat. 2 st draghandtag och hjul.

LEKVAGNAR	Artnr	Utförande	Bredd	Djup	Höjd	Vit
	F60.60.1	Kloker mobil bokvagn med 3 plana hyllplan och 3 tidskriftshyllplan	70 cm	50 cm	130 cm	6 458 kr
	F61.15.1	Toker mobil torkvagn med 15 st utdragbara hyllplan	50 cm	50 cm	130 cm	8 385 kr
	F62.00.1	Prosit mobil klädvagn med 3 klädstänger, 14 krokar och spegel 30x80 cm	70 cm	50 cm	130 cm	4 589 kr
	F63.29.1	Blyger mobil backvagn med 2 hyllplan (plast för 9 backar)	100 cm	40 cm	87 cm	3 755 kr
	603904	Plastback grå	30 cm	40 cm	11 cm	291 kr



Väggbokhylla DESIREE i vitpigmenterad kryssfänér i björk.

DESIREE	Artnr	Utförande	Bredd	Djup	Höjd	Kryssfänér		
	8555	Väggbokhylla	100 cm	25 cm	75 cm	4 370 kr		
	8556	Väggbokhylla svängd	100 cm	25 cm	75 cm	5 499 kr		



8550L

8550

DIRDRIK Bok- och materialvagn i vitpigmenterad kryssfänér i björk med kraftiga låsbara hjul.

DIDRIK	Artnr	Utförande	Bredd	Djup	Höjd	Vitpigmenterad		
	8550L	Bok och materialvagn	69 cm	40 cm	75 cm	5 995 kr		
	8550	Bok och materialvagn, dubbelsidig	69 cm	65 cm	75 cm	8 590 kr		



DALVEEN spegel med stomme i vitpigmenterad kryssfänér i björk. Tre olika storlekar.

DALVEEN	Artnr	Utförande	Bredd	Djup	Höjd	Speglar			
	13502	Spegel	100 cm	1,5 cm	150 cm	12 052 kr			
	13501	Spegel	60 cm	1,5 cm	150 cm	11 921 kr			
	13500	Spegel	50 cm	1,5 cm	150 cm	11 844 kr			



Kudd- och filtskåp VIKEN med stomme i melamin och dörrar i björkfänér.

VIKEN	Artnr	Utförande	Bredd	Djup	Höjd	Björk			
	2790	Madrasskåp för 8 vikbara madrasser	126 cm	34 cm	116 cm	9 985 kr			
	2799	Kudd- och filtskåp för 8 kuddar och filtar	60 cm	34 cm	116 cm	6 499 kr			



Skåp i laminat i vitt eller björk. Plats för 8 st kuddar. Plats för 8 st VIKEN vilmadrasser.



SOVA	Artnr	Utförande	Bredd	Djup	Höjd	Björk	Vit
	2793	Madrasskåp madrasser	100 cm	34 cm	137 cm	5 650 kr	5 650 kr
	2792	Kudd- och filtskåp för kuddar och filtar	50 cm	34 cm	137 cm	3 745 kr	3 745 kr



Madrass S L U M R A i kallskum, klädd i PVC- och ftalatfritt Multisoft. Hela madrassen är biokompatibel (närmast huden), vattentät, stretch åt två håll, kan torkas av med våt trasa, tvättbar upp till 95 grader. Den är Ökotex-certifierad 100 klass 1 (barn mellan 0-3 år kan ha närmast kroppen).

SLUMRA	Artnr	Utförande	Längd	Bredd	Höjd		
	5791-ms	1 st madrass multisoft	140 cm	55 cm	7 cm		1 086 kr
	5793	1 st kudde fibervadd	30 cm	40 cm			115 kr
						Mossgrön	Beige
	5792	1 st madrassöverdrag i stretchfrotté				186 kr	186 kr
	5794	1 st örngott i bomull				85 kr	85 kr
	5795	1 st filt i frotté	150 cm	90 cm		223 kr	223 kr
						Denimblå	Ljusgrå



Madrass V I K E N i kallskum, klädd i PVC- och ftalatfritt Multisoft. Hela madrassen är biokompatibel (närmast huden), vattentät, stretch åt två håll, kan torkas av med våt trasa, tvättbar upp till 95 grader. Den är Ökotex-certifierad 100 klass 1 (barn mellan 0-3 år kan ha närmast kroppen).



VIKEN	Artnr	Utförande	Längd	Bredd	Höjd		
	5790	Madrass i mulisoft	117 cm	54 cm (2x27 cm)	4 cm		1 098 kr
						Denimblå	Ljusgrå
	5797	1 st madrassöverdrag i stretchfrotté				186 kr	186 kr



MYSMAJA kan förändra ett rum på bara några sekunder. Stapla en grad-äng, bygg en koja, en rymdfarkost eller en riddarborg, plana ut och låt vila en stund. Väck kreativiteten till liv igen. MYSMAJA är en lekfull och ommöblerbar sitt- och vilomöbel för skola och förskola, som är snäll mot miljön och märkt av både Möbelfakta och Giffri förskola. Dynorna är stoppade med kallskum, tyget är avtagbart och kan tvättas om det behövs.

Priset gäller inklusive tyg som är avtagbart och tvättbart.

Tygvalet gäller för alla tre delar.

Material: kallskum

MYSMAJA	Artnr	Utförande	Bredd	Djup	Höjd	Lido Trend		
	5440-142	Lido trend Gale 142	126 cm	34 cm	116 cm	16 889 kr		
	5440-148	Lido trend Orchid 148	126 cm	34 cm	116 cm	16 889 kr		
	5440-104	Lido trend Night 104	126 cm	34 cm	116 cm	16 889 kr		
	5440-93	Lido trend Aqua 93	126 cm	34 cm	116 cm	16 889 kr		
	5440-129	Lido trend Savile Grey 129	126 cm	34 cm	116 cm	16 889 kr		
	5440-0001	Extra klädsel till 3 madrasser				8 424 kr		



104 Night

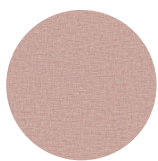

148 Orchid

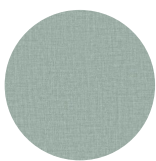

93 Aqua



142 Gale

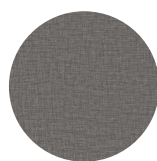

129 Savile Grey



Samlingsmatta S A M enfärgad i 100 % polyamid, skuren med, latexbaksida. Langeterad kant.

SAM	Artnr	Utförande	Diameter	Sam		
	5458.150	Matta	Ø 150 cm	2 470 kr		
	5458.200	Matta	Ø 200 cm	3 846 kr		
	5458.250	Matta	Ø 250 cm	6 341 kr		
	5458.300	Matta	Ø 300 cm	8 738 kr		



Grön

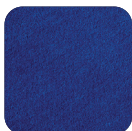

Blå



Röd



Grå

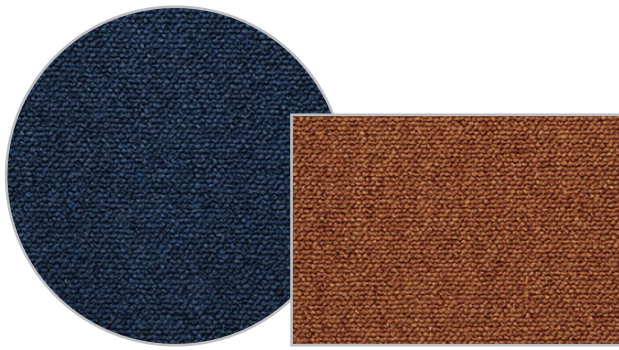

Samlingsmatta MONTESSORI enfärgad i 100 % polyamid, tuftad ögla, latexbaksida. Langeterad kant.

MONTESSORI	Artnr	Utförande	Bredd	Djup	Montessori
	5454R	Matta	Ø200 cm		3 749 kr
	5454R	Matta	Ø250 cm		5 797 kr
	5454.R	Matta	Ø300 cm		8 370 kr
	5454	Matta	200 cm	200 cm	3 715 kr
	5454	Matta	250 cm	250 cm	5 827 kr
	5454	Matta	200 cm	300 cm	5 641 kr
	5454	Matta	300 cm	300 cm	8 406 kr
	5454	Matta	400 cm	300 cm	11 196 kr
	5454.XXX	Samlingsmatta övriga storlekar, exkl langett			933 kr/kvm
		Langettering per lpm			176 kr/lpm

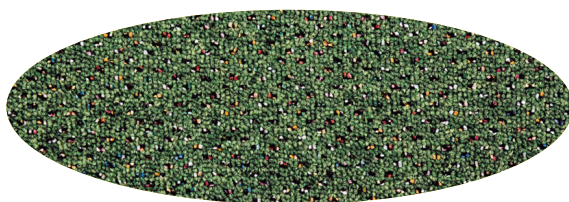
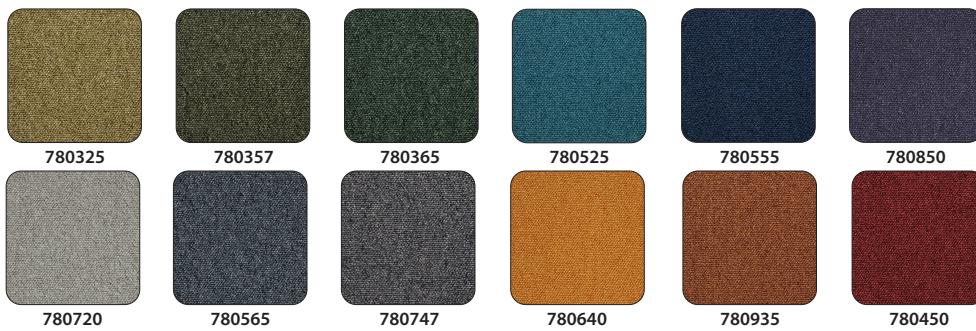

Samlingsmatta PRICKEN enfärgad i 100 % polyamid, öglad med latexbaksida. Langeterad kant.

PRICKEN	Artnr	Utförande	Bredd	Djup	Pricken
	5456.200	Matta	Ø 200 cm		2 336 kr
	5456.250	Matta	Ø 250 cm		4 201 kr
	5456.300	Matta	Ø 300 cm		5 347 kr
	5456.2515	Matta	250 cm	150 cm	2 357 kr

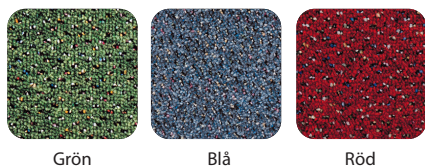

Kapprum

KAPPRUMSINREDNING

STANDARDFÄRGER FÖR PULVERLACKERADE DÖRRAR OCH BST FÖRVARING



RAL 9003 - Artikelnr. 66
(Chalk White 80)



RAL 9010 - Artikelnr. 03
(White)



RAL 1015
(Light Ivory)



RAL 7035 - Artikelnr. 01
(Light Grey)



RAL 9006 - Artikelnr. 80
(White Aluminium)



RAL 7040 - Artikelnr. 50
(grey)



RAL 7001
(Silver grey)



RAL 7012 - Artikelnr. 43
(Basalt Grey)



RAL 1017 - Artikelnr. 23
(Saffron Yellow)



RAL 2000 - Artikelnr. AE
(Yellow Orange)



RAL 2009 - Artikelnr. 78
(Traffic Orange)



RAL 3015 - Artikelnr. BK
(Light Pink)



RAL 3020 - Artikelnr. 07
(Traffic Red)



RAL 3001 - Artikelnr. 59
(Signal red)



RAL 3003
(Ruby red)



RAL 3004 - Artikelnr. 57
(Purple red)



RAL 8016
(Mahogany brown)



RAL 6019 - Artikelnr. 04
(Pastel Green)



RAL 6021 - Artikelnr. 76
(Pale green)



RAL 6011
(Reseda Green)



RAL 6001
(Emerald Green)



RAL 6005 - Artikelnr. 81
(Moss green)



RAL 6033
(Mint Turquoise)



RAL 5018
(Turquoise Blue)



RAL 5012 - Artikelnr. 10
(Light Blue)



RAL 5015 - Artikelnr. AU
(Sky Blue)



RAL 5007
(Brilliant Blue)



RAL 5010 - Artikelnr. 06
(Gentian Blue)



RAL 5003 - Artikelnr. 24
(Night Blue)



RAL 4005 - Artikelnr. AD
(Blue lilac)



RAL 7031
(Blue Grey)



RAL 7016
(Anthracite Grey)

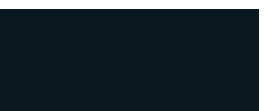

RAL 7021
(Black Grey)



RAL 9005 - Artikelnr. 18
(Black)

Färgerna på färgkartan kan avvika från verkligheten och ska enbart användas som guide.
Glans 50

Miljöanpassad pulverfärg som är lätt att hålla ren och samtidigt extremt tålig mot slag och stötar.

*Viss nyansskillnad kan förekomma på vit RAL9003 samt RAL9010



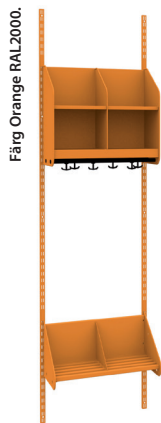

BST TYP A standardkombination

Utformad med kaphylla med mellanväggar och skohylla med mellanväggar.

Grundsektion enligt bild. I fortsättningssektion avgår en väggskena.

Nyhet! Finns även platsbredd 250 mm, begär offert.



BST TYP A	Artnr	Antal platser	Platsbredd	Totalbredd	Pris
Grundsats	S022962-00	2 platser	300 mm	600 mm	2 898 kr
Fort.sats	S022963-00	2 platser	300 mm	600 mm	2 800 kr
Grundsats	S022964-00	3 platser	300 mm	900 mm	3 637 kr
Fort.sats	S022965-00	3 platser	300 mm	900 mm	3 386 kr

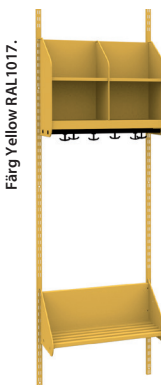

BST TYP B standardkombination

Utformad med kaphylla med mellanväggar och skohylla utan mellanväggar.

Grundsektion enligt bild. I fortsättningssektion avgår en väggskena.

Nyhet! Finns även platsbredd 250 mm, begär offert.



BST TYP B	Artnr	Antal platser	Platsbredd	Totalbredd	Pris
Grundsats	S022966-00	2 platser	300 mm	600 mm	2 813 kr
Fort.sats	S022967-00	2 platser	300 mm	600 mm	2 719 kr
Grundsats	S022968-00	3 platser	300 mm	900 mm	3 392 kr
Fort.sats	S022969-00	3 platser	300 mm	900 mm	3 288 kr

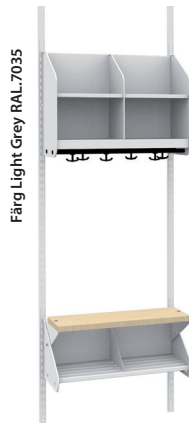

BST TYP C standardkombination

Utformad med kaphylla med mellanväggar och skohylla med mellanväggar, samt sittbänk.

Grundsektion enligt bild. I fortsättningssektion avgår en väggskena.

Nyhet! Finns även platsbredd 250 mm, begär offert.



BST TYP C	Artnr	Antal platser	Platsbredd	Totalbredd	Pris
Grundsats	S022970-00	2 platser	300 mm	600 mm	3 441 kr
Fort.sats	S022971-00	2 platser	300 mm	600 mm	3 176 kr
Grundsats	S022972-00	3 platser	300 mm	900 mm	4 026 kr
Fort.sats	S022973-00	3 platser	300 mm	900 mm	3 765 kr



BST TYP D standardkombination

Utformad med kaphylla med mellanväggar och skohylla utan mellanväggar, samt sittbänk.

Grundsektion enligt bild. I fortsättningssektion avgår en väggskena.

Nyhet! Finns även platsbredd 250 mm, begär offert.



BST TYP D	Artnr	Antal platser	Platsbredd	Totalbredd	Pris
Grundsats	S022974-00	2 platser	300 mm	600 mm	3 385 kr
Fort.sats	S022975-00	2 platser	300 mm	600 mm	3 121 kr
Grundsats	S022976-00	3 platser	300 mm	900 mm	4 089 kr
Fort.sats	S022977-00	3 platser	300 mm	900 mm	3 828 kr

Färg Dark Red RAL3001.

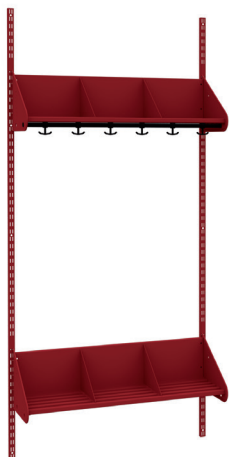

BST TYP E standardkombination

Utformad med hatthylla med mellanväggar och skohylla med mellanväggar.

Grundsektion enligt bild. I fortsättningssektion avgår en väggskena.

Nyhet! Finns även platsbredd 250 mm, begär offert.



BST TYP E	Artnr	Antal platser	Platsbredd	Totalbredd	Pris
Grundsats	S022978-00	2 platser	300 mm	600 mm	2 254 kr
Fort.sats	S022979-00	2 platser	300 mm	600 mm	1 954 kr
Grundsats	S022980-00	3 platser	300 mm	900 mm	2 682 kr
Fort.sats	S022981-00	3 platser	300 mm	900 mm	2 321 kr
Grundsats	S022982-00	3 platser	200 mm	600 mm	2 328 kr
Fort.sats	S022983-00	3 platser	200 mm	600 mm	1 970 kr
Grundsats	S022984-00	4 platser	200 mm	800 mm	2 664 kr
Fort.sats	S022985-00	4 platser	200 mm	800 mm	2 304 kr
Grundsats	S022986-00	5 platser	200 mm	1000 mm	2 808 kr
Fort.sats	S022987-00	5 platser	200 mm	1000 mm	2 448 kr

Färg Grey RAL7040.



BST TYP F standardkombination

Utformad med hatthylla utan mellanväggar och skohylla utan mellanväggar.

Grundsektion enligt bild. I fortsättningssektion avgår en väggskena.

Nyhet! Finns även platsbredd 250 mm, begär offert.



BST TYP F	Artnr	Antal platser	Platsbredd	Totalbredd	Pris
Grundsats	S022990-00	2 platser	300 mm	600 mm	2 188 kr
Fort.sats	S022991-00	2 platser	300 mm	600 mm	1 899 kr
Grundsats	S022992-00	3 platser	300 mm	900 mm	2 604 kr
Fort.sats	S022993-00	3 platser	300 mm	900 mm	2 254 kr
Grundsats	S022994-00	3 platser	200 mm	600 mm	2 260 kr
Fort.sats	S022995-00	3 platser	200 mm	600 mm	1 913 kr
Grundsats	S022988-00	4 platser	200 mm	800 mm	2 586 kr
Fort.sats	S022989-00	4 platser	200 mm	800 mm	2 237 kr
Grundsats	S022996-00	5 platser	200 mm	1000 mm	2 727 kr
Fort.sats	S022997-00	5 platser	200 mm	1000 mm	2 378 kr

Färg vit RAL9003 och specialfärg, sits i björk.



BST TYP G standardkombination

Utformad med hatthylla med mellanväggar och skohylla med mellanväggar, samt sittbänk.

Grundsektion enligt bild. I fortsättningssektion avgår en väggskena.

Nyhet! Finns även platsbredd 250 mm, begär offert.



BST TYP G	Artnr	Antal platser	Platsbredd	Totalbredd	Pris
Grundsats	S022998-00	2 platser	300 mm	600 mm	3 002 kr
Fort.sats	S022999-00	2 platser	300 mm	600 mm	2 737 kr
Grundsats	S023000-00	3 platser	300 mm	900 mm	3 434 kr
Fort.sats	S023001-00	3 platser	300 mm	900 mm	3 169 kr
Grundsats	S023002-00	3 platser	200 mm	600 mm	3 079 kr
Fort.sats	S023003-00	3 platser	200 mm	600 mm	2 814 kr
Grundsats	S023004-00	4 platser	200 mm	800 mm	3 462 kr
Fort.sats	S023005-00	4 platser	200 mm	800 mm	3 197 kr
Grundsats	S023006-00	5 platser	200 mm	1000 mm	3 804 kr
Fort.sats	S023007-00	5 platser	200 mm	1000 mm	3 538 kr

Specialfärg, sits i björk.



BST TYP H standardkombination

utformad med hatthylla med mellanväggar och skohylla med mellanväggar, samt sittbänk.

Grundsektion enligt bild ovan. I fortsättningssektion avgår en väggskena.

Nyhet! Finns även platsbredd 250 mm, begär offert.



BST TYP H	Artnr	Antal platser	Platsbredd	Totalbredd	Pris
Grundsats	S023010-00	2 platser	300 mm	600 mm	2 898 kr
Fort.sats	S023011-00	2 platser	300 mm	600 mm	2 633 kr
Grundsats	S023012-00	3 platser	300 mm	900 mm	3 399 kr
Fort.sats	S023013-00	3 platser	300 mm	900 mm	3 135 kr
Grundsats	S023014-00	3 platser	200 mm	600 mm	2 672 kr
Fort.sats	S023015-00	3 platser	200 mm	600 mm	2 322 kr
Grundsats	S023008-00	4 platser	200 mm	800 mm	3 155 kr
Fort.sats	S023009-00	4 platser	200 mm	800 mm	2 891 kr
Grundsats	S023016-00	5 platser	200 mm	1000 mm	3 574 kr
Fort.sats	S023017-00	5 platser	200 mm	1000 mm	3 308 kr

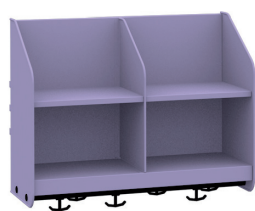

Specialfärg.



NYHET! Låsbar lucka (begär offert)

KAPPHYLLA med mellanväggar

Kapphylla till BST med två öppna fack per plats, två klädstänger med tre ankarkrokar per plats.

Med mellanväggar

Nyhet! Finns även platsbredd 250 mm, begär offert.



KAPPHYLLA	Artnr	Antal platser	Platsbredd	Totalbredd	Pris
	S022895-00	2 platser	300 mm	600 mm	1 275 kr
	S022896-00	3 platser	300 mm	900 mm	1 608 kr

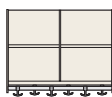

600 mm

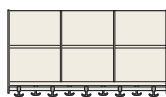

900 mm



276 mm

472 mm

HATTHYLLA utan mellanväggar

Hatthylla till BST med hyllplan av fyrkantströr, en klädstång med två ankarkrokar per plats.

Utan mellanväggar.

Nyhet! Finns även platsbredd 250 mm, begär offert.



Specialfärg.

HATTHYLLA	Artnr	Antal platser	Platsbredd	Totalbredd	Pris
	S022908-00	2 platser	300 mm	600 mm	780 kr
	S022912-00	3 platser	300 mm	900 mm	961 kr
	S022910-00	3 platser	200 mm	600 mm	794 kr
	S022914-00	4 platser	200 mm	800 mm	885 kr
	S022916-00	5 platser	200 mm	1000 mm	1 058 kr



600 mm

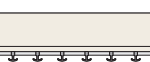

900 mm



600 mm



800 mm



1000 mm



270 mm

298 mm



Specialfärg.

HATTHYLLA med mellanväggar

Hatthylla till BST med hyllplan av fyrkantör, en klädstång med två ankarkrokar per plats. Med mellanväggar.
Nyhet! Finns även platsbredd 250 mm, begär offert.



HATTHYLLA	Artnr	Antal platser	Platsbredd	Totalbredd	Pris
	S022907-00	2 platser	300 mm	600 mm	837 kr
	S022911-00	3 platser	300 mm	900 mm	1 058 kr
	S022909-00	3 platser	200 mm	600 mm	878 kr
	S022913-00	4 platser	200 mm	800 mm	1 038 kr
	S022915-00	5 platser	200 mm	1000 mm	1 177 kr



Specialfärg.

SKOHYLLA utan mellanväggar

Skohylla till BST med hyllplan av fyrkantör. Utan mellanväggar.
Nyhet! Finns även platsbredd 250 mm, begär offert.



SKOHYLLA	Artnr	Antal platser	Platsbredd	Totalbredd	Pris
	S022898-00	2-3 platser	200-300 mm	600 mm	640 kr
	S022902-00	3 platser	300 mm	900 mm	794 kr
	S022904-00	4 platser	200 mm	800 mm	704 kr
	S022906-00	5 platser	200 mm	1000 mm	808 kr

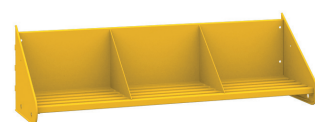
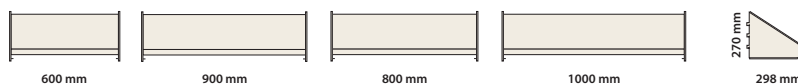

Ffärg Yellow RAL1017

SKOHYLLA med mellanväggar

Skohylla till BST med hyllplan av fyrkantör. Med mellanväggar.
Nyhet! Finns även platsbredd 250 mm, begär offert.



SKOHYLLA	Artnr	Antal platser	Platsbredd	Totalbredd	Pris
	S022897-00	2 platser	300 mm	600 mm	697 kr
	S022901-00	3 platser	300 mm	900 mm	878 kr
	S022899-00	3 platser	200 mm	600 mm	731 kr
	S022903-00	4 platser	200 mm	800 mm	856 kr
	S022905-00	5 platser	200 mm	1000 mm	920 kr



Specialfärg.

HYLLPLAN

Hyllplan till BST inklusive två gavelkonsoler.
Nyhet! Finns även platsbredd 250 mm, begär offert.



HYLLPLAN	Artnr	Antal platser	Platsbredd	Totalbredd	Pris
	S022944-00	2-3platser	200-300 mm	600 mm	536 kr
	S022945-00	4 platser	200 mm	800 mm	599 kr
	S022946-00	3 platser	300 mm	900 mm	612 kr
	S022947-00	5 platser	200 mm	1000 mm	662 kr

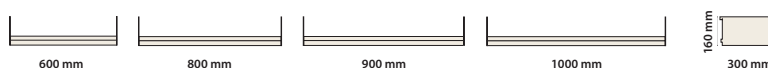

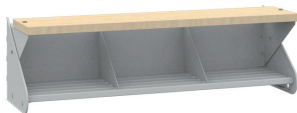

Sittbänk i kombination med skohylla i färg Light Grey RAL7035. Laminat i björk.

SITTBÄNK för kombination med skohylla

Sittbänk till BST belagd med högtryckslaminat (björk som standard) samt konsoler i plåt.

Endast i kombination med skohylla. I nedanstående priser ingår ej skohyllan.

Nyhet! Finns även platsbredd 250 mm, begär offert.



SITTBÄNK	Artnr	Antal platser	Platsbredd	Totalbredd	Pris
	S022917-00	2-3 platser	200-300 mm	600 mm	940 kr
	S022920-00	3 platser	300 mm	900 mm	1 115 kr
	S022922-00	4 platser	200 mm	800 mm	1 045 kr
	S022924-00	5 platser	200 mm	1000 mm	1 177 kr

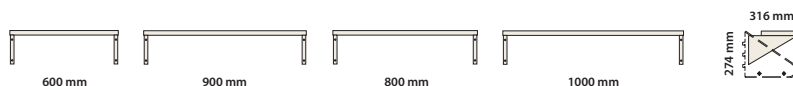

Sittbänk fritt monterad, färg Black 18. Laminat i björk.

SITTBÄNK separat

Sittbänk till BST belagd med högtryckslaminat (björk som standard) samt konsoler i plåt.

Nyhet! Finns även platsbredd 250 mm, begär offert.



SITTBÄNK	Artnr	Antal platser	Platsbredd	Totalbredd	Pris
	S022918-00	2-3 platser	200-300 mm	600 mm	1 058 kr
	S022921-00	3 platser	300 mm	900 mm	1 226 kr
	S022923-00	4 platser	200 mm	800 mm	1 157 kr
	S022925-00	5 platser	200 mm	1000 mm	1 309 kr



Dropplåt i specialfärg.

DROPPLÅT

Dropplåt till BST i lackerad plåt. Placeras i spår under skohylla. Utdragbar.

Nyhet! Finns även platsbredd 250 mm, begär offert.



DROPPLÅT	Artnr	Antal platser	Platsbredd	Totalbredd	Pris
	S022940-00	2-3 platser	200-300 mm	600 mm	180 kr
	S022942-00	3 platser	300 mm	900 mm	230 kr
	S022941-00	4 platser	200 mm	800 mm	208 kr
	S022943-00	5 platser	200 mm	1000 mm	244 kr

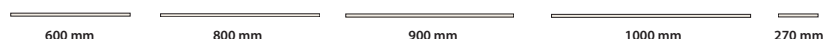

Specialfärg.



KROKLIST MED VÄSKKROKAR

Kroklist till BST i lackad plåt, svarta väskkrokar, c/c mellan krokarna ca 150 mm.

Priset nedan anger omonterade krokar. Önskas fabriksmonterade krokar tillkommer 10 kr/krok.

Nyhet! Finns även platsbredd 250 mm, begär offert.



KROKLIST	Artnr	Antal krokar	Totalbredd	Pris
	S022928-00	4 väskkrokar	600 mm	377 kr
	S022930-00	5 väskkrokar	800 mm	438 kr
	S022932-00	6 väskkrokar	900 mm	494 kr
	S022934-00	7 väskkrokar	1000 mm	565 kr

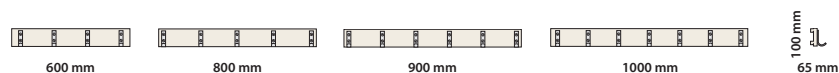



Specialfärg.



KROKLIST MED SKOLKROKAR

Kroklist till BST i lackad plåt, svarta väskkrokar, c/c mellan krokarna ca 150 mm.

Priset nedan anger omonterade krokar. Önskas fabriksmonterade krokar tillkommer 10 kr/krok.

Nyhet! Finns även platsbredd 250 mm, begär offert.



KROKLIST	Artnr	Antal krokar	Totalbredd	Pris
	S022929-00	4 skolkrokar	600 mm	467 kr
	S022931-00	5 skolkrokar	800 mm	543 kr
	S022933-00	6 skolkrokar	900 mm	626 kr
	S022935-00	7 skolkrokar	1000 mm	718 kr

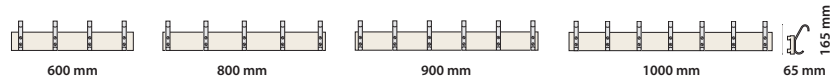

Stövellist i specialfärg.

STÖVELLIST

Stövellist till BST i lackerad plåt med torkställningar.

Nyhet! Finns även platsbredd 250 mm, begär offert.



STÖVELLIST	Artnr	Antal platser	Platsbredd	Totalbredd	Pris
	S022926-00	2 platser	300 mm	600 mm	565 kr
	S022927-00	3 platser	300 mm	900 mm	787 kr

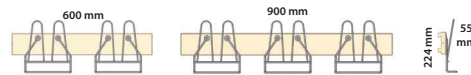

GONDOL för fristående montering

Gondol - Gondol för fristående montering. Mellanstag, 2 st placeras mellan varje gondol.

Rygglist - Används som ryggstöd vid fristående placering av gondoler.

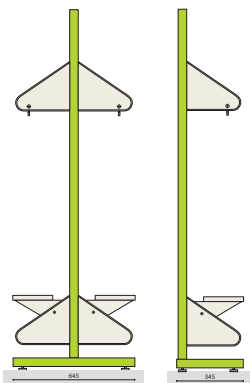

ARTIKEL	Artnr	Antal platser	Höjd	Bredd	Pris
Enkelgondol	S022948-00		2000 mm		1 297 kr
Dubbelgondol	S022949-00		2000 mm		1 371 kr
Mellanstag	S022958-00	2-3 platser		584 mm	130 kr
Mellanstag	S022960-00	3 platser		883 mm	157 kr
Mellanstag	S022959-00	4 platser		784 mm	149 kr
Mellanstag	S022961-00	5 platser		993 mm	157 kr
Rygglist 600 mm	S022936-00	2-3 platser		600 mm	107 kr
Rygglist 800 mm	S022937-00	3 platser		800 mm	111 kr
Rygglist 900 mm	S022938-00	4 platser		900 mm	125 kr
Rygglist 1000 mm	S022939-00	5 platser		1000 mm	133 kr

VÄGGSKENA/BÄRLIST/HÄNGSKENA/SKARVLIST/RYGGLIST

För vägghängd montering.

Bärlist - För fast montage i vägg. Ger flexibel placering av hängskena.

Hängskena - För hängande placering i bärlist.

Skarvlist - För bärlist.

Väggskena - För fast montage i vägg.

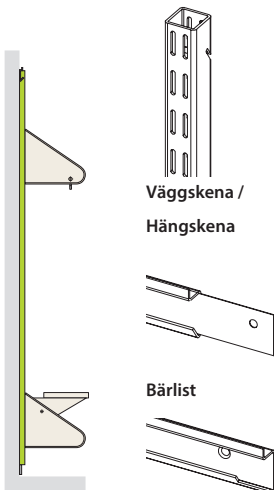

Väggskena /
Hängskena

Bärlist

Skarvlist

ARTIKEL	Artnr	Höjd	Bredd	Pris
Väggskena	S022951-00	1000 mm		242 kr
Väggskena/Hängskena	S022952-00	2000 mm		266 kr
Bärlist	S026504-00		2055 mm	424 kr
Skarvlist	S022954		345 mm	194 kr

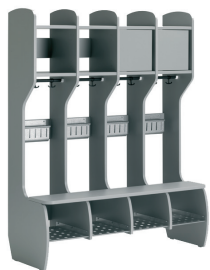

LAMINATFÄRGER TILL LUCKOR

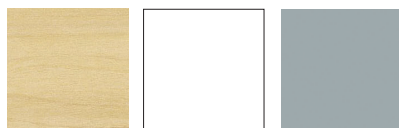

Klädförvaring MÅNS med stomme och luckor i melamin. Fack som går att förse med lucka som tillval. Klädstång med ankarkrokar, fack för vantar, sittbänk samt skohylla. .

MÅNS	Artnr	Utförande	Bredd	Djup	Höjd	Björk	Vit	Grå		
	F302	Klädförvaring 2 platser	30 cm/plats	44 cm	150 cm	5 098 kr	5 098 kr	5 098 kr		
	F303	Klädförvaring 3 platser	30 cm/plats	44 cm	150 cm	6 921 kr	6 921 kr	6 921 kr		
	F304	Klädförvaring 4 platser	30 cm/plats	44 cm	150 cm	8 652 kr	8 652 kr	8 652 kr		
	F302rygg	Rygg till fristående/dubbelsidig placering	62 cm		150 cm	1 453 kr	1 453 kr	1 453 kr		
	F303rygg	Rygg till fristående/dubbelsidig placering	92 cm		150 cm	1 773 kr	1 773 kr	1 773 kr		
	F304rygg	Rygg till fristående/dubbelsidig placering	122 cm		150 cm	2 563 kr	2 563 kr	2 563 kr		
	F-lucka	Lucka				543 kr	543 kr	543 kr		
	Lås	Lås till lucka				313 kr	313 kr	313 kr		



Klädförvaring EIRA med mellanväggar med sittbänk och skohylla. kryssfaner vitbetsad. Ankarkrokar i underkant på skåpet. Levereras med kroklist inkl 1 dubbelkrok /fack. Tillägg lucka i laminat.
Klädförvaring EIRA utan mellanväggar offereras.

EIRA	Artnr	Utförande	Platser	Bredd	Djup överdel	Djup underdel	Höjd	Vitbets	Björk	Lucka
	7215225MV-WH	Fristående med mellanväggar, utan lucka	2 platser	545 mm	250 mm	460 mm	1500 mm	4 650 kr		
	7215225MV-NC	Fristående med mellanväggar, utan lucka	2 platser	545 mm	250 mm	460 mm	1500 mm		4 650 kr	
	7215325MV-WH	Fristående med mellanväggar, utan lucka	3 platser	810 mm	250 mm	460 mm	1500 mm	6 840 kr		
	7215325MV-NC	Fristående med mellanväggar, utan lucka	3 platser	810 mm	250 mm	460 mm	1500 mm		6 840 kr	
	7215425MV-WH	Fristående med mellanväggar, utan lucka	4 platser	1075 mm	250 mm	460 mm	1500 mm	8 890 kr		
	7215425MV-NC	Fristående med mellanväggar, utan lucka	4 platser	1075 mm	250 mm	460 mm	1500 mm		8 890 kr	
	7215525MV-WH	Fristående med mellanväggar, utan lucka	5 platser	1190 mm	250 mm	460 mm	1500 mm	11 320 kr		
	7215525MV-NC	Fristående med mellanväggar, utan lucka	5 platser	1190 mm	250 mm	460 mm	1500 mm		11 320 kr	
	7216225MM-WH	Vägghängd med mellanväggar, utan lucka	2 platser	545 mm	250 mm	460 mm	1350 mm	4 380 kr		
	7216225MM-NC	Vägghängd med mellanväggar, utan lucka	2 platser	545 mm	250 mm	460 mm	1350 mm		4 380 kr	
	7216325MM-WH	Vägghängd med mellanväggar, utan lucka	3 platser	810 mm	250 mm	460 mm	1350 mm	6 470 kr		
	7216325MM-NC	Vägghängd med mellanväggar, utan lucka	3 platser	810 mm	250 mm	460 mm	1350 mm		6 470 kr	
	7216425MM-WH	Vägghängd med mellanväggar, utan lucka	4 platser	1075 mm	250 mm	460 mm	1350 mm	8 545 kr		
	7216425MM-NC	Vägghängd med mellanväggar, utan lucka	4 platser	1075 mm	250 mm	460 mm	1350 mm		8 545 kr	
	7216525MM-WH	Vägghängd med mellanväggar, utan lucka	5 platser	1190 mm	250 mm	460 mm	1350 mm	10 640 kr		
	7216525MM-NC	Vägghängd med mellanväggar, utan lucka	5 platser	1190 mm	250 mm	460 mm	1350 mm		10 640 kr	
	7210	Lucka i laminat								755 kr
	7210	Stor lucka i laminat								1 578 kr



7213



7152

Klädförvaring E I R A med mellanväggar med sittbänk och skohylla. kryssfänerad björk, vitbetsad. Ankarkrokar i underkant på skåpet. Levereras med kroklist inkl 1 dubbelkrok /fack.

Tillägg lucka i laminat

Klädförvaring E I R A utan mellanväggar offereras.

EIRA	Artnr	Utförande	Platser	Bredd	Djup	Höjd hylla	Höjd kroklist	Höjd skohylla	Vitbets	Björk	Lucka
	7213225MK-WH	Överhylla inkl kroklist, utan lucka	2 platser	545 mm	250 mm	400 mm	40 mm		3 635 kr		
	7213225MK-NC	Överhylla inkl kroklist, utan lucka	2 platser	545 mm	250 mm	400 mm	40 mm			3 635 kr	
	7213325MK-WH	Överhylla inkl kroklist, utan lucka	3 platser	810 mm	250 mm	400 mm	40 mm		5 460 kr		
	7213325MK-NC	Överhylla inkl kroklist, utan lucka	3 platser	810 mm	250 mm	400 mm	40 mm			5 460 kr	
	7213425MK-WH	Överhylla inkl kroklist, utan lucka	4 platser	1075 mm	250 mm	400 mm	40 mm		7 045 kr		
	7213425MK-NC	Överhylla inkl kroklist, utan lucka	4 platser	1075 mm	250 mm	400 mm	40 mm			7 045 kr	
	7213525MK-WH	Överhylla inkl kroklist, utan lucka	5 platser	1340 mm	250 mm	400 mm	40 mm		9 080 kr		
	7213525MK-NC	Överhylla inkl kroklist, utan lucka	5 platser	1340 mm	250 mm	400 mm	40 mm			9 080 kr	
	7214225MS-WH	Skohylla med sittbänk	2 platser	545 mm				300 mm	3 398 kr		
	7214225MS-NC	Skohylla med sittbänk	2 platser	545 mm				300 mm		3 398 kr	
	7214325MS-WH	Skohylla med sittbänk	3 platser	810 mm				300 mm	4 798 kr		
	7214325MS-NC	Skohylla med sittbänk	3 platser	810 mm				300 mm		4 798 kr	
	7214425MS-WH	Skohylla med sittbänk	4 platser	1075 mm				300 mm	6 085 kr		
	7214425MS-NC	Skohylla med sittbänk	4 platser	1075 mm				300 mm		6 085 kr	
	7214525MS-WH	Skohylla med sittbänk	5 platser	1340 mm				300 mm	7 345 kr		
	7214525MS-NC	Skohylla med sittbänk	5 platser	1340 mm				300 mm		7 345 kr	
	7210	Lucka i laminat									755 kr
	715260-WH	Skoförvaring, 5 skohyllor inkl dropplåt		600 mm	250 mm	1400 mm			12 498 kr		
	715260-NC	Skoförvaring, 5 skohyllor inkl dropplåt		600 mm	250 mm	1400 mm				12 498 kr	
	715290-WH	Skoförvaring, 5 skohyllor inkl dropplåt		900 mm	250 mm	1400 mm			13 330 kr		
	715290-NC	Skoförvaring, 5 skohyllor inkl dropplåt		900 mm	250 mm	1400 mm				13 330 kr	

LAMINATFÄRGER TILL LUCKOR

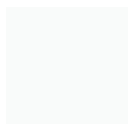

Blanc Polaire F2274
NCS S 5 0502-B



Diamond Black F2253
NCS S 9000-N



Fog F7961
NCS S 4000-N



Storm F7912
NCS S 6502-B



Marine blue F7914
NCS S 6030-R80B



Dusty Jade F7879
NCS S 3020-B50G



Ocean Grey F7853
NCS S 3010-G20Y

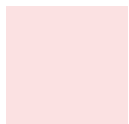

Just Rose F8858
NCS S 1010-R10B



VÄGGHÄNGD STÖVELVÄGG ADDE

kryssfänerad björk med mörkgrålackerade krokar. Med plats för 21 st stövlr.

STÖVELVÄGG	Artnr	Antal platser	Bredd	Höjd	Djup	Pris
Stövelvägg	L101026-CL	21 platser	600 mm	2000 mm	180 mm	6 072 kr



Standard metallfärg är mörkgrå RAL7022.
Andra kulörer offereras

Plåtskåp

KLÄDFÖRVARING - FÖRVARINGSKÅP - SKOLSKÅP - LADDSKÅP - POSTFACK



PLÅTSKÅP

FÖR KONTOR, OFFENTLIG MILJÖ OCH SKOLA

Förr i tiden var klädsåk dystra och tråkiga. Moderna Sonessonskåp har en helt annan utgångspunkt. Visst ska de lösa dina förvaringsbehov på ett smart och effektivt sätt, men lika viktigt är att de bidrar till ett vackrare omklädningsrum och därmed en större trivsel. Väljer du klädsåk från Sonesson, har du alla möjligheter att själv bestämma hur du vill ha dina skåp. Vilka dörrar du vill ha. Vilka material och vilka färgställningar. Om du vill ha inbyggd ventilation i skåpen. Vilken typ av lås som passar dig bäst. Valfriheten är större än du tror.

Stor valfrihet

På olika arbetsplatser används olika sorters arbetskläder. Önskemålen om inredningsalternativ i klädsåken skiftar efter behov. Vissa arbetar utomhus och vill kunna hänga in blöta arbetskläder för torkning över natten. Andra ser mer klädsåket som en garderob för de egna ytterkläderna under arbetsdagen. Därför har vi ett mycket brett sortiment av både klädsåk och tillbehör. Vi vågar lova att du kommer att hitta ett skåp som passar dina behov. När du inte behöver så mycket plats för dina kläder, men ändå vill ha full hänghöjd för kappan eller rocken, passar våra Z-skåp bra. Vill du ha ett mer traditionellt klädsåk kan du antingen välja ett hel- eller ett parskåp. Gemensamt för alla skåpmodeller är den stabila, helsvetsade stålstommen. Du väljer sedan själv dörrtyp, färg, låsning, underrede och ventilationsalternativ.

Färgval

Tack vare en mängd färgalternativ för såväl plåt- som laminat kan du skapa sköna, trivsamma miljöer. Välj enhetligt samma färg genomgående eller variera efter tycke och smak.

Ventilationssystem

Glöm alla problem med fuktiga kläder som inte torkar och dålig lukt i omklädningsrummet. Välj istället något av våra tre olika ventilationssystem i klädsåken. En tumregel är att ju blötare kläder och handdukar du hänger in i klädsåket, desto bättre torkeffekt måste du kräva av ventilationssystemet. Allt för att kunna njuta av frisk luft i omklädningsrummet och torra kläder nästa arbetsdag.

Tillbehör

Det finns ett stort utbud av tillbehör till ditt klädsåk. Tillbehör som gör att du kan utrusta ditt skåp precis efter de egna behoven. Du har allt att vinna på att i förväg fundera igenom vilken utrustning du vill ha. Så får du rätt skåp redan från början!

STANDARDFÄRGER FÖR STOMME



RAL 9003 - Artikelnr. 66
(Chalk White 80)

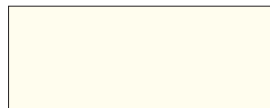

RAL 9010 - Artikelnr. 03
(White)



RAL 7035 - Artikelnr. 01
(Light Grey)



RAL 7040 - Artikelnr. 50
(grey)



RAL 9005- Artikelnr. 18
(Black)

STANDARDFÄRGER FÖR PULVERLACKERADE DÖRRAR OCH BST FÖRVARING



RAL 9003 - Artikelnr. 66
(Chalk White 80)

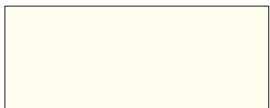

RAL 9010- Artikelnr. 03
(White)



RAL 1015
(Light ivory)



RAL 7035- Artikelnr. 01
(Light Grey)



RAL 9006- Artikelnr. 80
(White Aluminium)



RAL 7040- Artikelnr. 50
(grey)



RAL 7001
(Silver grey)



RAL 7012- Artikelnr. 43
(Basalt Grey)



RAL 1017- Artikelnr. 23
(Saffron Yellow)



RAL 2000- Artikelnr. AE
(Yellow Orange)



RAL 2009- Artikelnr. 78
(Traffic Orange)



RAL 3015- Artikelnr. BK
(Light Pink)



RAL 3020- Artikelnr. 07
(Traffic Red)



RAL 3001- Artikelnr. 59
(Signal red)



RAL 3003
(Ruby red)



RAL 3004- Artikelnr. 57
(Purple red)



RAL 8016
(Mahogany brown)



RAL 6019 - Artikelnr. 04
(Pastel Green)



RAL 6021 - Artikelnr. 76
(Pale green)



RAL 6011
(Reseda Green)



RAL 6001 - Artikelnr. 16
(Emerald Green)



RAL 6005 - Artikelnr. 81
(Moss green)



RAL 6033
(Mint Turquoise)



RAL 5018
(Turquoise Blue)



RAL 5012 - Artikelnr. 10
(Light Blue)



RAL 5015 - Artikelnr. AU
(Sky Blue)



RAL 5007
(Brilliant Blue)



RAL 5010 - Artikelnr. 06
(Gentian Blue)



RAL 5003 - Artikelnr. 24
(Night Blue)



RAL 4005 - Artikelnr. AD
(Blue lilac)



RAL 7031
(Blue Grey)



RAL 7016
(Anthracite Grey)

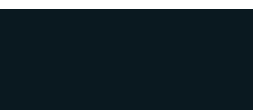

RAL 7021
(Black Grey)



RAL 9005 - Artikelnr. 18
(Black)

Färgerna på färgkartan kan avvika från verkligheten och ska enbart användas som guide.
Glans 50

*Viss nyansskillnad kan förekomma på vit RAL9003 samt RAL9010



LAMINATFÄRGER/MÖNSTER för stomme och dörrar till Sonessons Inredningars skåp, inredningssystem BST, bänkar och kroklistor

Standardfärger (övriga kulörer i RAL eller NCS offereras)



Alpino - Artikelnr. L-04/L1
(F1040 MAT) (S 0502-Y)



Sparta- Artikelnr. L-05/L2
(F0189 MAT) (S 3502-B)



Lead- Artikelnr. L-06/L3
(F7924 MAT) (S 2002-G)

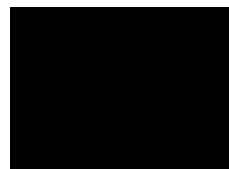

Diamond Black - Artikelnr. L-10/L4
(F2253 MAT) (S 9000-N)



Spectrum Yellow - Artikelnr.
L-14/L5
(F7940 MAT) (S 1070-Y10R)



Levante - Artikelnr. L-16/L6
(F3210 MAT) (S 1070-Y40R)



Spectrum Red - Artikelnr. L-11/L7
(F7845 MAT) (S 1080-Y90R)



New Burgundy - Artikelnr. L-07/L8
(F7966 MAT) (S 5040-R)



Spectrum Green - Artikelnr.
L-13/L9
(F7897 MAT) (S 3050-G)



Fir
(F8237) (6020-G10Y)



Spectrum Blue- Artikelnr. L-12/LB
(F7851 MAT) (S 3060-R80B)



Marine Blue - Artikelnr. L-08/LC
(F7914 MAT) (S 6030-R80B)

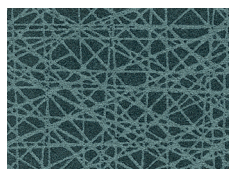

VirrVarr Black - Artikelnr. L-15/LG
(F6945 MAT)



Birch - Artikelnr. L-01/LD
(F7921 MAT)



Light Oak - Artikelnr. L-02/LE
(F6149 MAT)



Finn Beech
(F0190 MAT)



DÖRR VISION SAMT LAMINATGAVLAR

Högtryckslaminerad skiva med ABS kantlist av plast. ABS kantlist följer laminatskivorna björk, ek och bok samt vit och svart. Övriga färger/mönster har en svart ABS kantlist som standard.

KLÄDSKÅP



- Helsevetsad konstruktion. Maximal hållbarhet.
- Helt slutna karmprofiler i gavel och mellanväggar. Vridstyvt!
- Skåpet är tillverkat av höghållfast stål, som svetsats ihop till skåpsektioner.
- Alla metallytor är pulverlackerade för att ge en extra tålig och slitstark yta.
- Förstärkt låshål.
- Skåpen är färdigmonterade vid leverans. Det är bara att komplettera med valt underrede.
- Ventilationsslitsar över och under dörr samt ventilerad botten. Glöm fuktiga kläder!
- Slät golvyta utan tröskel vilket underlättar städning.
- Våra klädskåp är liksom våra övriga skåp GS-godkända, vilket garanterar dig att material, hållbarhet och tillverkningsmetoder håller mycket hög standard.

FÖRKLARING AV KODNYCKEL. EXEMPEL: kls4055s2h01t01

kl	40	55	s	2	h	01	t01
Typ av skåp	Skåpsbredd*	Skåpsdjup	Välj typ av tak	Skåp i bredd	Höjd	Fack i höjd	Typ av dörr
kl = klädskåp	20 = 200 mm	55 = 550 mm	p = plant tak	1 = 1 skåp	h = högt	01 = 1 fack	t01 = dörr 1
klz = klädskåp z-skåp	30 = 300 mm	40 = 400 mm	s = sluttande tak	2 = 2 skåp		02 = 2 fack	t04 = dörr 4
klc = klädskåp parskåp	40 = 400 mm			3 = 3 skåp			t30 = dörr 30
klb = klädskåp bodskåp				4 = 4 skåp			t17 = dörr 17

* Vid beställning av parskåp anges båda skåpens bredd. Ex för parskåp 221- kls2255s1h01t01

HELKÅP / HALVSKÅP

Ett skåp med en hel eller två halvdörrar.

PARSKÅP

Två skåp i ett för dig som behöver utrymme för både fritids- och arbetskläder. Möjligheten att kombinera olika skåpsbredder och det stora utbudet av inredning, gör skåpet nära nog "skräddarsytt" för just dig.

Z-SKÅP

Har du inte så mycket du behöver förvara men ändå kräver fullhöjden för kläderna så är Z-skåpet ett perfekt alternativ. Bred plats för väskan finns där också.

BODSKÅP

Har du kanske arbetskläder eller överdragskläder som inte behöver låsas in, men ändå vill förvara dina privata kläder tryggt och snyggt? Våra Bodskåp löser den uppgiften. Med en låst och en öppen del på ett ställe, har du allt på plats.

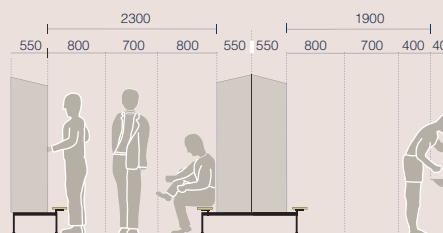
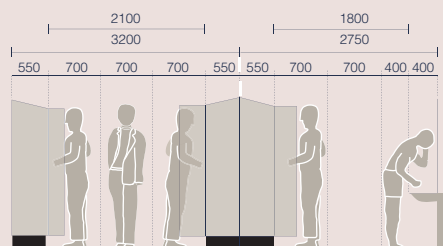

Rekommendation för minsta fria utrymnen vid placering av skåp.



Plant tak

En extra förvaring utanför skåpet. Väljer man ett skåp med plant tak har man möjlighet att förvara skrymmande persedlar där utan att de är i vägen. Har man för avsikt att bygga in skåpen är det plana taket också en fördel.

Sluttande tak

Vill man undvika att saker hamnar upp på skåpen är det sluttande taket ett bra alternativ och underlättar dessutom städningen. Det ger också extra höjd i bakkant så där blir rejält med plats för ventilationskanaler om så önskas.

Sockel

Sockel ger ett lugnt och fräscht uttryck till skåpen. Den hindrar dessutom att skräp samlas under skåpet. Sockeln är 150 mm hög. Levereras som färdig enhet.

Dörrar

Titta i tabellerna vilken dörr respektive skåp har i grundutförandet. Välj alternativa dörrar mot tillägg. Se information på sidan 84-85.

Underrede

Skåpet är i sitt grundutförande utan underrede men kan kompletteras med ett flertal typer av underrede. Se information på sidan 82-83

Lås

Artikelnummer avser klädska utan låsanordning. Välj mellan klinka för hänglås, kodlås eller ASSA systemlås. Se information på sidan 86. Tillbehör för lås hittar du på sidan 86-88.

Benram

Enkel men samtidigt praktisk lösning på stativ. Benen har ställbara fötter för justering av ojämma golv. Finns i två höjder. Levereras som färdig enhet.

Bänkstativ

Finns det behov av sittbänkar men är dåligt med utrymmen för separata bänkar, är bänkstativet en bra och yteffektiv lösning. Levereras som färdig enhet.

Bänkkonsol

Om du vill ha ett vägghängt skåp rekommenderas bänkkonsol. Med det blir golvet helt fritt från stativ vilket ger ett luftigt intryck och underlättar vid städning. Levereras som färdig enhet.

Inredning

Titta i tabellerna vilken inredning respektive skåp har i grundutförandet. Exempelvis hatthylla med klädstång och en ankarkrok samt en handdukskrok på dörrens insida (vid val av standarddörr).

Ventilation

Våra klädska är i standardutförande utrustade med självdrag, ventilation typ 1..



Mått höga skåp:

Skåp med plant tak.
Höjd exkl underrede 1752 mm, bredd 200-400 mm, djup 550 mm.

Mått mellanhögt helskåp:

Höjd exkl underrede 1327 mm, bredd 300 alt. 400 mm, djup 400 alt. 550 mm.

Mått lågt helskåp:

Höjd exkl underrede 901 mm, bredd 300 alt. 400 mm, djup 400 alt. 550 mm.

Skåp med sluttande tak (djup 400 alt. 550 mm).
Höjd exkl underrede 1861/1902 mm, bredd 200-400 mm med djup 550 mm.

HELSKÅP

MELLANHÖGT HELSKÅP

LÅGT HELSKÅP

HALVSKÅP



H201 H301 H401



M301 M401



L301 L401



H302 H402

H201
HELSKÅP

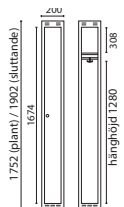

Bredd 200 mm - Djup 550 mm

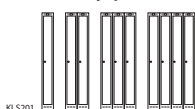

H301
HELSKÅP

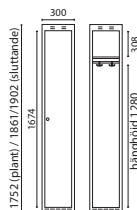

Bredd 300 mm - Djup 400 mm

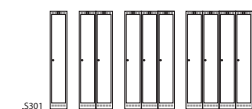

Bredd 300 mm - Djup 550 mm

H401
HELSKÅP

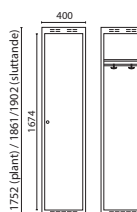

Bredd 400 mm - Djup 400 mm



Bredd 400 mm - Djup 550 mm

M301

MELLANHÖGT HELSKÅP

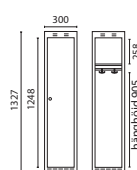

Bredd 300 mm - Djup 400 mm



Bredd 300 mm - Djup 550 mm

Skåp i bredd	Antal dörrar	Art.nr Plant tak	Pris	Art.nr Sluttande tak	Pris
1	1	cls2055p1h01t01a3913	2 500 kr	cls2055s1h01t01a3913	2 592 kr
2	2	cls2055p2h01t01a3913	3 754 kr	cls2055s2h01t01a3913	3 937 kr
3	3	cls2055p3h01t01a3913	5 141 kr	cls2055s3h01t01a3913	5 412 kr
4	4	cls2055p4h01t01a3913	6 750 kr	cls2055s4h01t01a3913	7 112 kr

Skåp i bredd	Antal dörrar	Art.nr Plant tak	Pris	Art.nr Sluttande tak	Pris
1	1	cls3040p1h01t01a3913	2 514 kr	cls3040s1h01t01a3913	2 606 kr
2	2	cls3040p2h01t01a3913	3 845 kr	cls3040s2h01t01a3913	4 026 kr
3	3	cls3040p3h01t01a3913	5 384 kr	cls3040s3h01t01a3913	5 656 kr
4	4	cls3040p4h01t01a3913	7 091 kr	cls3040s4h01t01a3913	7 447 kr
1	1	cls3055p1h01t01a3913	2 611 kr	cls3055s1h01t01a3913	2 703 kr
2	2	cls3055p2h01t01a3913	4 012 kr	cls3055s2h01t01a3913	4 194 kr
3	3	cls3055p3h01t01a3913	5 635 kr	cls3055s3h01t01a3913	5 900 kr
4	4	cls3055p4h01t01a3913	7 411 kr	cls3055s4h01t01a3913	7 774 kr

Skåp i bredd	Antal dörrar	Art.nr Plant tak	Pris	Art.nr Sluttande tak	Pris
1	1	cls4040p1h01t01a3913	2 709 kr	cls4040s1h01t01a3913	2 800 kr
2	2	cls4040p2h01t01a3913	4 395 kr	cls4040s2h01t01a3913	4 577 kr
3	3	cls4040p3h01t01a3913	6 415 kr	cls4040s3h01t01a3913	6 680 kr
1	1	cls4055p1h01t01a3913	2 765 kr	cls4055s1h01t01a3913	2 856 kr
2	2	cls4055p2h01t01a3913	4 499 kr	cls4055s2h01t01a3913	4 681 kr
3	3	cls4055p3h01t01a3913	6 576 kr	cls4055s3h01t01a3913	6 847 kr

Skåp i bredd	Antal dörrar	Art.nr Plant tak	Art.nr Sluttande tak	Pris
1	1	cls3040p1m01t01a3913	-	2 298 kr
2	2	cls3040p2m01t01a3913	-	3 580 kr
3	3	cls3040p3m01t01a3913	-	5 078 kr
1	1	cls3055p1m01t01a3913	-	2 395 kr
2	2	cls3055p2m01t01a3913	-	3 748 kr
3	3	cls3055p3m01t01a3913	-	5 308 kr

Artikelnumret avser: skåp utan underrede med ståldörr Original T01 inkl klinka krom A3913

PLÅTSKÅP - KLÄDSKÅP

M401 MELLANHÖGT HELSKÅP

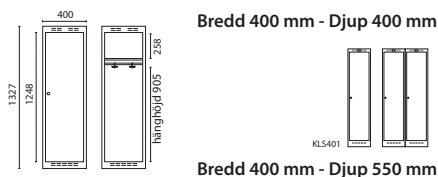

Bredd 400 mm - Djup 400 mm

Bredd 400 mm - Djup 550 mm

Skåp i bredd	Antal dörrar	Art.nr Plant tak	Art.nr Sluttande tak	Pris
1	1	cls4040p1m01t01a3913	-	2 480 kr
2	2	cls4040p2m01t01a3913	-	4 075 kr
1	1	cls4055p1m01t01a3913	-	2 584 kr
2	2	cls4055p2m01t01a3913	-	4 264 kr

L301 LÅGT HELSKÅP

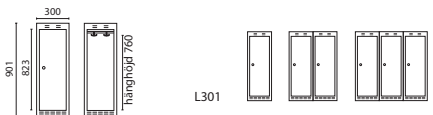

Bredd 300 mm - Djup 400 mm

Bredd 300 mm - Djup 550 mm

Skåp i bredd	Antal dörrar	Art.nr Plant tak	Art.nr Sluttande tak	Pris
1	1	cls3040p1l01t01a3913	-	2 179 kr
2	2	cls3040p2l01t01a3913	-	3 379 kr
3	3	cls3040p3l01t01a3913	-	4 785 kr
1	1	cls3055p1l01t01a3913	-	2 279 kr
2	2	cls3055p2l01t01a3913	-	3 538 kr
3	3	cls3055p3l01t01a3913	-	5 008 kr

L401 LÅGT HELSKÅP

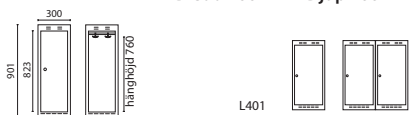

Bredd 400 mm - Djup 400 mm

Bredd 400 mm - Djup 550 mm

Skåp i bredd	Antal dörrar	Art.nr Plant tak	Art.nr Sluttande tak	Pris
1	1	cls4040p1l01t01a3913	-	2 340 kr
2	2	cls4040p2l01t01a3913	-	3 845 kr
1	1	cls4055p1l01t01a3913	-	2 445 kr
2	2	cls4055p2l01t01a3913	-	4 026 kr

H302 HALVSKÅP

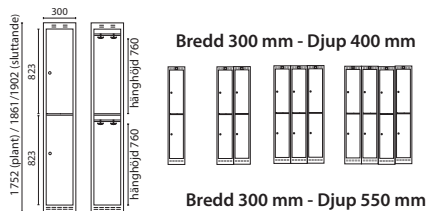

Bredd 300 mm - Djup 400 mm

Bredd 300 mm - Djup 550 mm

Skåp i bredd	Antal dörrar	Art.nr Plant tak	Pris	Art.nr Sluttande tak	Pris
1	2	cls3040p1h02t01a3913	2 974 kr	cls3040s1h02t01a3913	3 065 kr
2	4	cls3040p2h02t01a3913	4 834 kr	cls3040s2h02t01a3913	5 016 kr
3	6	cls3040p3h02t01a3913	6 624 kr	cls3040s3h02t01a3913	6 896 kr
4	8	cls3040p4h02t01a3913	8 965 kr	cls3040s4h02t01a3913	9 327 kr
1	2	cls3055p1h02t01a3913	3 100 kr	cls3055s1h02t01a3913	3 190 kr
2	4	cls3055p2h02t01a3913	5 050 kr	cls3055s2h02t01a3913	5 232 kr
3	6	cls3055p3h02t01a3913	6 923 kr	cls3055s3h02t01a3913	7 195 kr
4	8	cls3055p4h02t01a3913	9 390 kr	cls3055s4h02t01a3913	9 745 kr

H402 HALVSKÅP

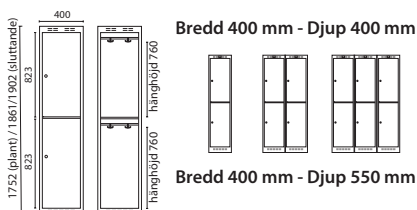

Bredd 400 mm - Djup 400 mm

Bredd 400 mm - Djup 550 mm

Skåp i bredd	Antal dörrar	Art.nr Plant tak	Pris	Art.nr Sluttande tak	Pris
1	2	cls4040p1h02t01a3913	3 358 kr	cls4040s1h02t01a3913	3 448 kr
2	4	cls4040p2h02t01a3913	5 503 kr	cls4040s2h02t01a3913	5 684 kr
3	6	cls4040p3h02t01a3913	8 380 kr	cls4040s3h02t01a3913	8 652 kr
1	2	cls4055p1h02t01a3913	3 496 kr	cls4055s1h02t01a3913	3 588 kr
2	4	cls4055p2h02t01a3913	5 753 kr	cls4055s2h02t01a3913	5 935 kr
3	6	cls4055p3h02t01a3913	8 770 kr	cls4055s3h02t01a3913	9 041 kr

Artikelnumret avser: skåp utan underrede med ståldörr Orginal T01 inkl klinka krom A3913.

PARSKÅP

Z-SKÅP

BODSKÅP

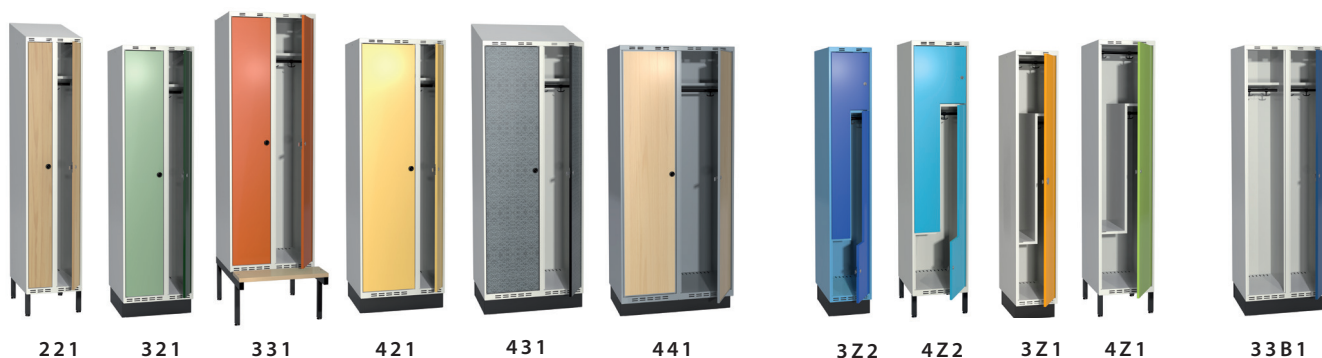

Parskåp finns endast i djup 550 mm

221
PARSKÅP

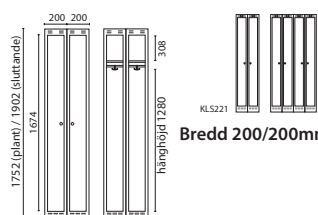

Bredd 200/200mm - Djup 550 mm

Skåp i bredd	Antal dörrar	Art.nr Plant tak	Pris	Art.nr Sluttande tak	Pris
1	2	klc2255p2h01t01a3913	3 483 kr	klc2255s2h01t01a3913	3 664 kr
2	4	klc2255p4h01t01a3913	6 465 kr	klc2255s4h01t01a3913	6 826 kr

321
PARSKÅP

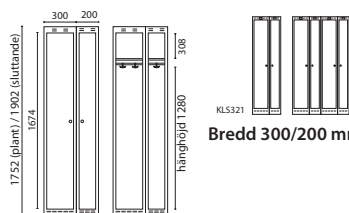

Bredd 300/200 mm - Djup 550 mm

Skåp i bredd	Antal dörrar	Art.nr Plant tak	Pris	Art.nr Sluttande tak	Pris
1	2	klc3255p2h01t01a3913	4 020 kr	klc3255s2h01t01a3913	4 200 kr
2	4	klc3255p4h01t01a3913	7 453 kr	klc3255s4h01t01a3913	7 815 kr

331
PARSKÅP

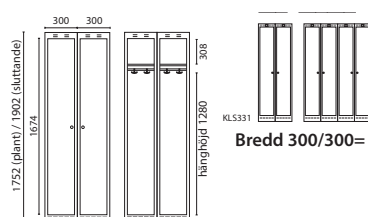

Bredd 300/300= mm - Djup 550 mm

Skåp i bredd	Antal dörrar	Art.nr Plant tak	Pris	Art.nr Sluttande tak	Pris
1	2	klc3355p2h01t01a3913	4 164 kr	klc3355s2h01t01a3913	4 347 kr
2	4	klc3355p4h01t01a3913	7 746 kr	klc3355s4h01t01a3913	8 109 kr

421
PARSKÅP

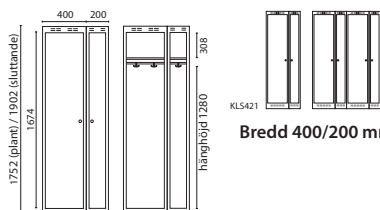

Bredd 400/200 mm - Djup 550 mm

Skåp i bredd	Antal dörrar	Art.nr Plant tak	Pris	Art.nr Sluttande tak	Pris
1	2	klc4255p2h01t01a3913	4 186 kr	klc4255s2h01t01a3913	4 368 kr
2	4	klc4255p4h01t01a3913	7 732 kr	klc4255s4h01t01a3913	8 095 kr

431
PARSKÅP

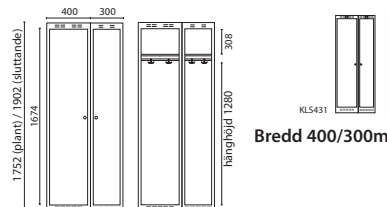

Bredd 400/300mm - Djup 550 mm

Skåp i bredd	Antal dörrar	Art.nr Plant tak	Pris	Art.nr Sluttande tak	Pris
1	2	klc4355p2h01t01a3913	4 584 kr	klc4355s2h01t01a3913	4 765 kr

Artikelnumret avser: skåp utan underrede med ståldörr Original T01 inkl klinka krom A3913
PLÅTSKÅP - KLÄDSKÅP

441 PARSKÅP

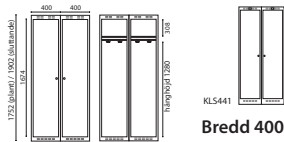

Bredd 400/400 mm - Djup 550 mm

3 Z2 Z-SKÅP

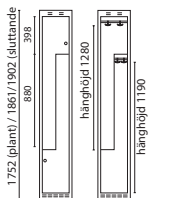

Bredd 300 mm - Djup 400 mm

Bredd 300 mm - Djup 550 mm

4 Z2 Z-SKÅP

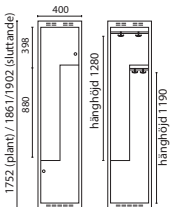

Bredd 400 mm - Djup 400 mm

Bredd 400 mm - Djup 550 mm

3 Z1 Z-SKÅP

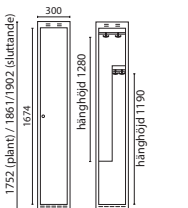

Bredd 300 mm - Djup 400 mm

Bredd 300 mm - Djup 550 mm

4 Z1 Z-SKÅP

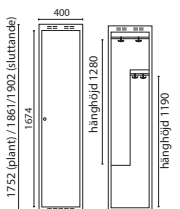

Bredd 400/400 mm - Djup 400 mm

Bredd 400/400 mm - Djup 550 mm

33 B1 BODSKÅP

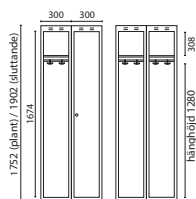

Bredd 300/300 mm - Djup 550 mm

Skåp i bredd	Antal dörrar	Art.nr Plant tak	Pris	Art.nr Sluttande tak	Pris
1	2	klc4455p2h01t01a3913	4 904 kr	klc4455s2h01t01a3913	5 085 kr

Skåp i bredd	Antal dörrar	Art.nr Plant tak	Pris	Art.nr Sluttande tak	Pris
1	2	klz3040p1h02t30a3913	4 632 kr	klz3040s1h02t30a3913	4 722 kr
2	4	klz3040p2h02t30a3913	7 252 kr	klz3040s2h02t30a3913	7 433 kr
3	6	klz3040p3h02t30a3913	10 407 kr	klz3040s3h02t30a3913	10 679 kr
4	8	klz3040p4h02t30a3913	13 687 kr	klz3040s4h02t30a3913	14 050 kr

1	2	klz3055p1h02t30a3913	4 695 kr	klz3055s1h02t30a3913	4 785 kr
2	4	klz3055p2h02t30a3913	7 369 kr	klz3055s2h02t30a3913	7 544 kr
3	6	klz3055p3h02t30a3913	10 574 kr	klz3055s3h02t30a3913	10 845 kr
4	8	klz3055p4h02t30a3913	13 917 kr	klz3055s4h02t30a3913	14 272 kr

Skåp i bredd	Antal dörrar	Art.nr Plant tak	Pris	Art.nr Sluttande tak	Pris
1	2	klz4040p1h02t30a3913	4 729 kr	klz4040s1h02t30a3913	4 821 kr
2	4	klz4040p2h02t30a3913	7 815 kr	klz4040s2h02t30a3913	7 996 kr
3	6	klz4040p3h02t30a3913	11 661 kr	klz4040s3h02t30a3913	11 932 kr
1	2	klz4055p1h02t30a3913	4 938 kr	klz4055s1h02t30a3913	5 030 kr
2	4	klz4055p2h02t30a3913	8 317 kr	klz4055s2h02t30a3913	8 367 kr
3	6	klz4055p3h02t30a3913	12 232 kr	klz4055s3h02t30a3913	12 503 kr

Skåp i bredd	Antal dörrar	Art.nr Plant tak	Pris	Art.nr Sluttande tak	Pris
1	1	klz3040p1h01t30a3913	3 970 kr	klz3040s1h01t30a3913	4 061 kr
2	2	klz3040p2h01t30a3913	5 935 kr	klz3040s2h01t30a3913	6 108 kr
3	3	klz3040p3h01t30a3913	8 428 kr	klz3040s3h01t30a3913	8 694 kr
4	4	klz3040p4h01t30a3913	11 047 kr	klz3040s4h01t30a3913	11 403 kr
1	1	klz3055p1h01t30a3913	4 034 kr	klz3055s1h01t30a3913	4 123 kr
2	2	klz3055p2h01t30a3913	6 046 kr	klz3055s2h01t30a3913	6 227 kr
3	3	klz3055p3h01t30a3913	8 588 kr	klz3055s3h01t30a3913	8 860 kr
4	4	klz3055p4h01t30a3913	11 270 kr	klz3055s4h01t30a3913	11 633 kr

Skåp i bredd	Antal dörrar	Art.nr Plant tak	Pris	Art.nr Sluttande tak	Pris
1	1	klz4040p1h01t30a3913	3 831 kr	klz4040s1h01t30a3913	3 923 kr
2	2	klz4040p2h01t30a3913	6 011 kr	klz4040s2h01t30a3913	6 193 kr
3	3	klz4040p3h01t30a3913	8 958 kr	klz4040s3h01t30a3913	9 230 kr
1	1	klz4055p1h01t30a3913	4 039 kr	klz4055s1h01t30a3913	4 131 kr
2	2	klz4055p2h01t30a3913	6 520 kr	klz4055s2h01t30a3913	6 562 kr
3	3	klz4055p3h01t30a3913	9 529 kr	klz4055s3h01t30a3913	9 801 kr

Skåp i bredd	Antal dörrar	Art.nr Plant tak	Pris	Art.nr Sluttande tak	Pris
1	2	klb3055p2h01t01a3913	3 588 kr	klb3055s2h01t01a3913	3 768 kr
2	4	klb3055p4h01t01a3913	6 094 kr	klb3055s4h01t01a3913	6 457 kr

Artikelnumret avser: skåp utan underrede med ståldörr Original T01 inkl linka krom A3913.

KLÄDSKÅP BASIC

KLÄDSKÅP BASIC 300 HELSKÅP



KLÄDSKÅP BASIC 400 HELSKÅP



- Helsvetsad konstruktion. Maximal hållbarhet.
- Helt slutna karmprofiler i gavel och mellanväggar. Vridstyvt!
- Skåpet är tillverkat av höghållfast stål, som svetsats ihop till skåpsektioner.
- Alla metalltytor är pulverlackerat. Extra tåligt!
- Förstärkt låshål.
- Skåpen är färdigmonterade vid leverans. Det är bara att komplettera med valt underrede.
- Ventilationsslitsar över och under dörr samt ventilerad botten. Glöm fuktiga kläder!
- Slät golvyta utan tröskel vilket underlättar städning.
- Våra klädskåp är liksom våra övriga skåp GS-godkända, vilket garanterar dig att material, hållbarhet och tillverkningsmetoder håller mycket hög standard.

Underrede

Skåpet är i sitt grundutförande utan underrede men kan kompletteras med ett flertal typer av underrede. Se information på sidan 80-81.

Lås

ASSA klinka krom.
Förstärkt låshål.

ORIGINAL (t01)

Konstruktion av specialprofilerat stål. Infälld i karmen med dolda gängjärn. Dörren är försedd med monterad dörrstopp samt invändig förstärkningsplåt runt låshålet. Dörren pulverlackeras i samma färg på båda sidor. Tjocklek 18 mm. Kan förses med alla typer av Sonesson Inredningars lås.

Ventilation

Ventilationshål och slitsar över och under dörr samt perforerad botten. Glöm fuktiga kläder!

Färger

Skåpet levereras med ljusgrå (RAL 7035) stomme och blå (RAL 5010) dörr.



KLÄDSKÅP BASIC HELSKÅP

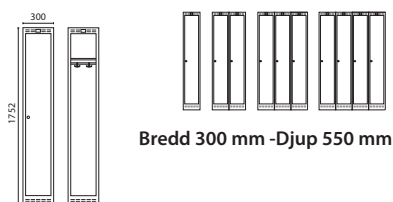

Bredd 300 mm - Djup 550 mm

Skåp i bredd	Antal dörrar	Art.nr Plant tak	Art.nr Sluttande tak	Pris
1	1	bas3055p1h01t01a3913 7035 5010	-	2 466 kr
2	2	bas3055p2h01t01a3913 7035 5010	-	3 712 kr
3	3	bas3055p3h01t01a3913 7035 5010	-	5 182 kr
4	4	bas3055p4h01t01a3913 7035 5010	-	6 812 kr

KLÄDSKÅP BASIC HELSKÅP

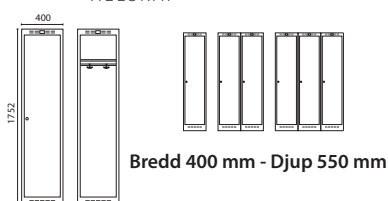

Bredd 400 mm - Djup 550 mm

Skåp i bredd	Antal dörrar	Art.nr Plant tak	Art.nr Sluttande tak	Pris
1	1	bas4055p1h01t01a3913 7035 5010	-	2 578 kr
2	2	bas4055p2h01t01a3913 7035 5010	-	4 123 kr
3	3	bas4055p3h01t01a3913 7035 5010	-	6 011 kr

Artikelnumret avser: skåp utan underrede med ståldörr Original T01 inkl klinka krom A3913.

PLÅTSKÅP - KLÄDSKÅP

FÖRVARINGSSKÅP



- Helsevetsad konstruktion. Maximal hållbarhet.
- Helt slutna karmprofiler i gavel och mellanväggar. Vridstyvt!
- Skåpet är tillverkat av höghållfast stål, som svetsats ihop till skåpsektioner.
- Alla metallytor är pulverlackerat. Extra tåligt!
- Förstärkt låshål.
- Skåpen är färdigmonterade vid leverans. Det är bara att komplettera med valt underrede.
- Ventilationslitsar över och under dörr samt ventilerad botten. Glöm fuktiga kläder!
- Slät golvyta utan tröskel vilket underlättar städning.
- Våra klädskåp är liksom våra övriga skåp GS-godkända, vilket garanterar dig att material, hållbarhet och tillverkningsmetoder

FÖRKLARING AV KODNYCKEL. EXEMPEL: flx4040p2h04t01h8450

flx	40	40	p	2	h	04	t01
Typ av skåp	Skåpsbredd	Skåpsdjup	Välj typ av tak	Skåp i bredd	Höjd	Fack i höjd	Typ av dörr
flx = förvaringsskåp	30 = 300 mm 40 = 400 mm	40 = 400 mm 55 = 550 mm	p = plant tak s = sluttande tak	1 = 1 skåp 2 = 2 skåp 3 = 3 skåp 4 = 4 skåp	h = högt m = mellan l = lågt	03 = 3 fack 04 = 4 fack 05 = 5 fack 06 = 6 fack 09 = 9 fack 12 = 12 fack	t01 = dörr 1 s01 = dörr 1s t04 = dörr 4 t09 = dörr 9 t17 = dörr 17 t30 = dörr 30 t34 = dörr 34 t40 = dörr 40

HÖGT SKÅP

Finns i varianter med 1-5 fack, med 12 fack eller med Z-dörrar. Skåpen med en eller två dörrar har inredning för klädförvaring som standard. Två djup 400 och 550 mm med plant tak som standard. Sluttande tak mot pristilläg.

MELLANHÖGT SKÅP

Detta skåp, som finns med ett, tre eller nio fack, bildar en perfekt inredning i många miljöer. Inte för högt eller skymmande. Plant tak som standard. Sluttande tak mot pristilläg.

LÅGT SKÅP

Kombinerat med olika underreden passar detta skåp såväl i hemmet som i den offentliga miljön. Finns med en, två eller sex fack. Plant tak som standard. Sluttande tak mot pristilläg.

BREDD OCH DJUP

Alla modeller finns i bredd 300 och 400 mm, samt med djup 400 eller 550 mm.

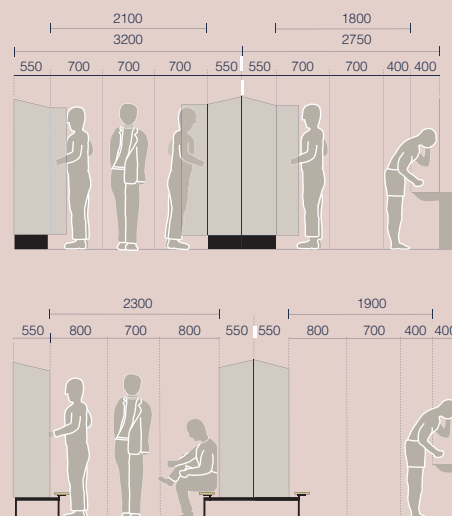

Rekommendation för minsta fria utrymmen vid placering av skåp.



Plant tak

En extra förvaring utanför skåpet. Väljer man ett skåp med plant tak har man möjlighet att förvara skrymmande persedlar där utan att de är i vägen. Har man för avsikt att bygga in skåpen är det plana taket också en fördel.



Sluttande tak

Vill man undvika att saker hamnar uppe på skåpen är det sluttande taket ett bra alternativ och underlättar dessutom städningen. Det ger också extra höjd i bakkant så där blir rejält med plats för ventilationskanaler om så önskas.



Sockel

Sockel är nog det vanligaste alternativet vi levererar. Den ger ett lugnt och fräscht uttryck till skåpen. Den hindrar dessutom att skräp samlas under skåpet. Sockeln, som är 150 mm hög, finns för både enkel och dubbel skåpsrad.



Benstativ

Enkel men samtidigt praktisk lösning på stativ. Benen har ställbara fötter för justering av ojämna golv. Finns i två höjder. I sektioner med fler skåp i rad, placeras benen gemensamt under skåpen så att minsta antal ben erhålls.

Dörrar

Titta i tabellerna vilken dörr respektive skåp har i grundutförandet. Välj alternativa dörrar mot tillägg. Se information i prislistan.

Underrede

Skåpet är i sitt grundutförande utan underrede men kan kompletteras med ett flertal typer av underrede.

Lås

Artikelnr. avser förvaringskåp med lås Klinka krom. Välj alternativa lås.

Tillbehör

Förvaringskåpen kan utrustas med ett rikt utbud av tillbehör som lyfter funktionen ytterligare. Det finns en mängd tillbehör för skåpstommen och för dörrrens in- och utsida.

Bänkstativ

Finns det behov av sittbänkar men är dåligt med utrymmen för separata bänkar, är bänkstativet en bra och yteffektiv lösning. Placeras flera skåpsektioner i bredd kan antalet ben reduceras vilket underlättar vid städning.



Mått:

Skåp med plant tak.
Höjd exkl underrede 1752 mm, bredd 300 alt. 400 mm, djup 400 alt. 550 mm.

Skåp med sluttande tak (djup 400 mm).
Höjd exkl underrede 1861 mm, bredd 300 mm med djup 400 mm.

Skåp med sluttande tak (djup 550 mm).
Höjd exkl underrede 1902 mm, bredd 300 mm med djup 550 mm.



Mått:

Höjd exkl underrede 1327 mm, bredd 300 alt. 400 mm, djup 400 alt. 550 mm.



Mått:

Höjd exkl underrede 901 mm, bredd 300 alt. 400 mm, djup 400 alt. 550 mm.

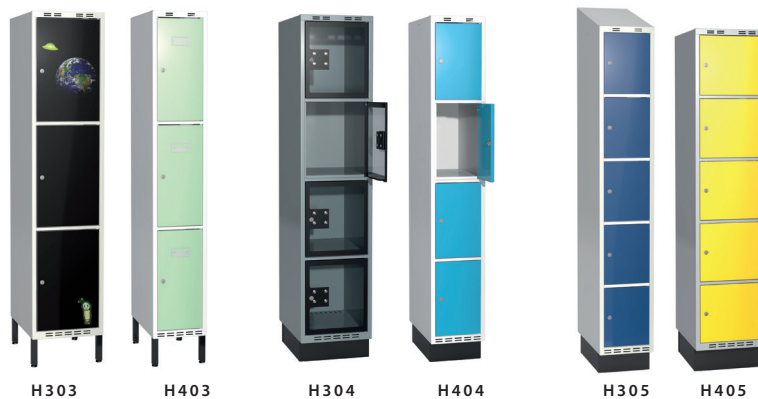

H303/H403 HÖGT TREDJEDELSSKÅP

Bredd 300 mm Djup 400 mm

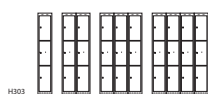

Bredd 300 mm Djup 550 mm

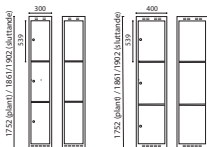

Bredd 400 mm Djup 400 mm

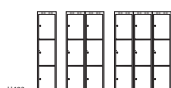

Bredd 400 mm Djup 550 mm

Skåp i bredd	Antal dörrar	Art.nr Plant tak	Pris	Art.nr Sluttande tak	Pris
1	3	flx3040p1h03t01a3913	3 734 kr	flx3040s1h03t01a3913	3 923 kr
2	6	flx3040p2h03t01a3913	6 241 kr	flx3040s2h03t01a3913	6 612 kr
3	9	flx3040p3h03t01a3913	8 540 kr	flx3040s3h03t01a3913	8 951 kr
4	12	flx3040p4h03t01a3913	11 639 kr	flx3040s4h03t01a3913	12 392 kr
1	3	flx3055p1h03t01a3913	3 909 kr	flx3055s1h03t01a3913	4 095 kr
2	6	flx3055p2h03t01a3913	6 534 kr	flx3055s2h03t01a3913	6 910 kr
3	9	flx3055p3h03t01a3913	8 943 kr	flx3055s3h03t01a3913	9 355 kr
4	12	flx3055p4h03t01a3913	12 204 kr	flx3055s4h03t01a3913	12 956 kr
1	3	flx4040p1h03t01a3913	4 012 kr	flx4040s1h03t01a3913	4 200 kr
2	6	flx4040p2h03t01a3913	6 701 kr	flx4040s2h03t01a3913	7 070 kr
3	9	flx4040p3h03t01a3913	10 455 kr	flx4040s3h03t01a3913	10 867 kr
1	3	flx4055p1h03t01a3913	4 200 kr	flx4055s1h03t01a3913	4 388 kr
2	6	flx4055p2h03t01a3913	7 015 kr	flx4055s2h03t01a3913	7 390 kr
3	9	flx4055p3h03t01a3913	10 957 kr	flx4055s3h03t01a3913	11 367 kr

H304/H404 HÖGT FJÄRDEDELSSKÅP

Bredd 300 mm Djup 400 mm

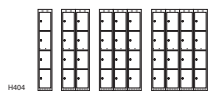

Bredd 300 mm Djup 550 mm

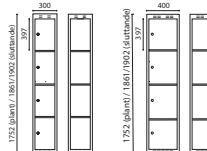

Bredd 400 mm Djup 400 mm



Bredd 400 mm Djup 550 mm

Skåp i bredd	Antal dörrar	Art.nr Plant tak	Pris	Art.nr Sluttande tak	Pris
1	4	flx3040p1h04t01a3913	4 222 kr	flx3040s1h04t01a3913	4 409 kr
2	8	flx3040p2h04t01a3913	7 167 kr	flx3040s2h04t01a3913	7 544 kr
3	12	flx3040p3h04t01a3913	9 795 kr	flx3040s3h04t01a3913	10 205 kr
4	16	flx3040p4h04t01a3913	13 444 kr	flx3040s4h04t01a3913	14 189 kr
1	4	flx3055p1h04t01a3913	4 416 kr	flx3055s1h04t01a3913	4 604 kr
2	8	flx3055p2h04t01a3913	7 516 kr	flx3055s2h04t01a3913	7 893 kr
3	12	flx3055p3h04t01a3913	10 266 kr	flx3055s3h04t01a3913	10 679 kr
4	16	flx3055p4h04t01a3913	14 084 kr	flx3055s4h04t01a3913	14 837 kr
1	4	flx4040p1h04t01a3913	4 361 kr	flx4040s1h04t01a3913	4 549 kr
2	8	flx4040p2h04t01a3913	7 342 kr	flx4040s2h04t01a3913	7 718 kr
3	12	flx4040p3h04t01a3913	11 500 kr	flx4040s3h04t01a3913	11 918 kr
1	4	flx4055p1h04t01a3913	4 737 kr	flx4055s1h04t01a3913	4 924 kr
2	8	flx4055p2h04t01a3913	7 962 kr	flx4055s2h04t01a3913	8 338 kr
3	12	flx4055p3h04t01a3913	12 496 kr	flx4055s3h04t01a3913	12 908 kr

H305/H405 HÖGT FEMTEDELSSKÅP

Bredd 300 mm Djup 400 mm

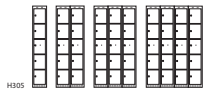

Bredd 300 mm Djup 550 mm

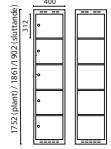

Bredd 400 mm Djup 400 mm

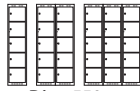

Bredd 400 mm Djup 550 mm



H412



M303



M403



M409



L406



L302



L402

M303/M403

MELLANHÖGT TREDJEDELSSKÅP

Bredd 300 mm Djup 400 mm

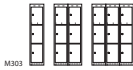

Bredd 300 mm Djup 550 mm

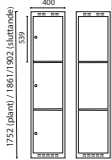

Bredd 400 mm Djup 400 mm



Bredd 400 mm Djup 550 mm

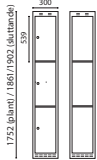

M409

MELLANHÖGT NIONDELSSKÅP

Bredd 400 mm Djup 550 mm

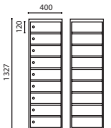
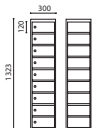

L406

LÅGT SJÄTTEDELSSKÅP

Bredd 400 mm Djup 550 mm

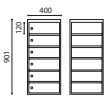

Skåp i bredd	Antal dörrar	Art.nr Plant tak	Pris	Art.nr Sluttande tak	Pris
1	5	flx3040p1h05t01a3913	4 932 kr	flx3040s1h05t01a3913	5 120 kr
2	10	flx3040p2h05t01a3913	8 533 kr	flx3040s2h05t01a3913	8 909 kr
3	15	flx3040p3h05t01a3913	11 222 kr	flx3040s3h05t01a3913	11 633 kr
4	20	flx3040p4h05t01a3913	15 408 kr	flx3040s4h05t01a3913	16 160 kr
1	5	flx3055p1h05t01a3913	5 037 kr	flx3055s1h05t01a3913	5 224 kr
2	10	flx3055p2h05t01a3913	8 937 kr	flx3055s2h05t01a3913	9 313 kr
3	15	flx3055p3h05t01a3913	11 751 kr	flx3055s3h05t01a3913	12 162 kr
4	20	flx3055p4h05t01a3913	16 152 kr	flx3055s4h05t01a3913	16 905 kr
1	5	flx4040p1h05t01a3913	4 987 kr	flx4040s1h05t01a3913	5 364 kr
2	10	flx4040p2h05t01a3913	8 483 kr	flx4040s2h05t01a3913	9 048 kr
3	15	flx4040p3h05t01a3913	13 388 kr	flx4040s3h05t01a3913	14 042 kr
1	5	flx4055p1h05t01a3913	5 217 kr	flx4055s1h05t01a3913	5 587 kr
2	10	flx4055p2h05t01a3913	8 895 kr	flx4055s2h05t01a3913	9 460 kr
3	15	flx4055p3h05t01a3913	14 042 kr	flx4055s3h05t01a3913	14 697 kr

Skåp i bredd	Antal dörrar	Art.nr Plant tak	Art.nr Sluttande tak	Pris
1	3	flx3040p1m03t01a3913	-	3 491 kr
2	6	flx3040p2m03t01a3913	-	5 830 kr
3	9	flx3040p3m03t01a3913	-	7 976 kr
1	3	flx3055p1m03t01a3913	-	3 650 kr
2	6	flx3055p2m03t01a3913	-	5 450 kr
3	9	flx3055p3m03t01a3913	-	7 465 kr
1	3	flx4040p1m03t01a3913	-	3 434 kr
2	6	flx4040p2m03t01a3913	-	5 729 kr
1	3	flx4055p1m03t01a3913	-	3 596 kr
2	6	flx4055p2m03t01a3913	-	5 998 kr

Skåp i bredd	Antal dörrar	Art.nr Plant tak	Art.nr Sluttande tak	Pris
1	9	pcs4055p1m09t03a3913*	-	8 101 kr (exkl underrede)
1	9	pcs4055p1m09t03a3913somo*	-	8 588 kr (inkl underrede)
		Med el: pcs4055p1m09t03el*	-	Offereras

Skåp i bredd	Antal dörrar	Art.nr Plant tak	Art.nr Sluttande tak	Pris
1	6	pcs4055p1106t03a3913*	-	6 193 kr (exkl underrede)
1	6	pcs4055p1106t03a3913somo*	-	6 680 kr (inkl underrede)
		Med el: pcs4055p1106t03a3913el*	-	Offereras

Artikelnumret avser: skåp utan underrede med ståldörr original T01 inkl klinka krom A3919

L 302/L 402 LÄGT HALVSKÅP

Bredd 300 mm Djup 400 mm



Bredd 300 mm Djup 550 mm

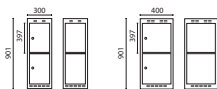

Bredd 400 mm Djup 400 mm



Bredd 400 mm Djup 550 mm

Skåp i bredd	Antal dörrar	Art.nr Plant tak	Art.nr Sluttande tak	Pris
1	2	flx3040p1I02t01a3913	-	2 737 kr
2	4	flx3040p2I02t01a3913	-	4 527 kr
3	6	flx3040p3I02t01a3913	-	6 171 kr
1	2	flx3055p1I02t01a3913	-	2 870 kr
2	4	flx3055p2I02t01a3913	-	4 743 kr
3	6	flx3055p3I02t01a3913	-	6 465 kr
1	2	flx4040p1I02t01a3913	-	3 050 kr
2	4	flx4040p2I02t01a3913	-	5 037 kr
1	2	flx4055p1I02t01a3913	-	3 190 kr
2	4	flx4055p2I02t01a3913	-	5 273 kr

H 412

HÖGT TOLFTEDELSSKÅP

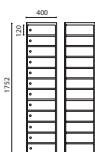

Bredd 400 mm Djup 550 mm



Skåp i bredd	Antal dörrar	Art.nr Plant tak	Art.nr Sluttande tak	Pris
1	9	pcs4055p1h12t03a3913*	-	10 009 kr (exkl underrede)
2	6	pcs4055p1h12t03a3913somo*	-	10 497 kr (inkl underrede)

UNDERREDE FÖR KLÄD- OCH FÖRVARINGSSKÅP

Det är underredet som ger skåpet dess totala funktion. När du valt skåpets design, inredning och utförande så är det dags att välja underrede. Det är nu du skapar rätt funktion för den miljö där skåpet skall placeras. Vilka behov skall tillgodoses? Sittmöjlighet, utseende, utrymme, städning - ja där är många faktorer som skall vägas in.

I vårt sortiment av underreden finns det ett som alltid passar bäst. Kanske är det till och med så, att det bästa underredet är inget underrede alls! Då har vi smarta lösningar för att montera förvaringsskåpet direkt på vägg.

Sockel - Ger ett lugnt och fräscht uttryck till skåpen. Den hindrar dessutom att skräp samlas under skåpet. Sockeln är ventilerad. Svartstål H=150 mm. Monteras med skruv genom Skåpets botten.

Benram - Enkel men samtidigt praktisk lösning på stativ. Benen har ställbara fötter för justering av ojämna golv. Finns i två höjder H=210-217 mm eller 325-342 mm. Svartlackerat stål (annan färg offereras).

Väggmonterat - Vid val av väggmonterat skåp blir golvet helt fritt från såväl bänkar som stativ vilket ger ett luftigt intryck och underlättar vid städning. Vid detta val rekommenderar vi ett upphängnings-set för väggmonterade skåp bestående av vinkel mot vägg, väggfäste, skruv och plugg.

Bänkkonsol - Med vår väggmonterade bänkkonsol har du sittbänk men slipper stativ vilket ger ett luftigt intryck och underlättar vid städning. Vid detta val rekommenderar vi även ett upphängnings-set för väggmonterade skåp. Bänkkonsol kan väljas till skåp som skall monteras på vägg. Den består av konsolbeslag som monteras under skåpet och på vilket en sits belagd med högtryckslaminat placeras. Bänkkonsol i svartlackerat stål med sits i björklaminat (annat laminat offereras).

Bänkstativ - Finns det behov av sittbänkar men är dåligt med utrymmen för separata bänkar, är bänkstativet en bra och yteffektiv lösning. Benen har ställbara fötter för justering av ojämna golv. Bänkstativet består av benstativ med justerbara ställskruvar samt konsoler på vilka sits belagd med högtryckslaminat placeras. Sitthöjden kan justeras från 352 till 402 mm. Bänkstativ i svartlackerat stål med sits i björklaminat (annat laminat offereras).

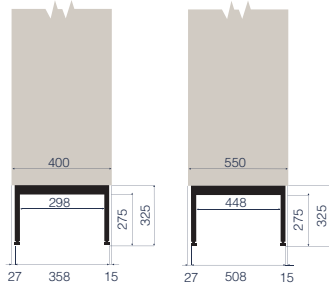

Benram med höjd 325-342 mm

Bredd	Djup	Art.nr	Pris
300 mm	400 mm	c000010-18	739 kr
400 mm	400 mm	c000013-18	785 kr
600 mm	400 mm	c000011-18	872 kr
800 mm	400 mm	c000014-18	991 kr
900 mm	400 mm	c000012-18	1 112 kr
1200 mm	400 mm	c000015-18	1 280 kr
200 mm	550 mm	c000001-18	718 kr
300 mm	550 mm	c000002-18	739 kr
400 mm	550 mm	c000005-18	785 kr
500 mm	550 mm	c000008-18	872 kr
600 mm	550 mm	c000003-18	872 kr
700 mm	550 mm	c000009-18	991 kr
800 mm	550 mm	c000006-18	991 kr
900 mm	550 mm	c000004-18	1 112 kr
1000 mm	550 mm	c000621-18	1 280 kr
1200 mm	550 mm	c000007-18	1 280 kr

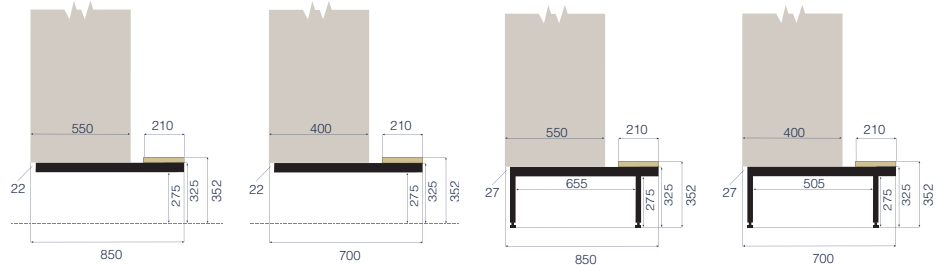

Bänkkonsol med sits av björklaminat

Bredd	Djup	Art.nr	Pris
300 mm	400 mm	m000070-18	1 017 kr
400 mm	400 mm	m000073-18	1 076 kr
600 mm	400 mm	m000071-18	1 209 kr
800 mm	400 mm	m000074-18	1 268 kr
900 mm	400 mm	m000072-18	1 444 kr
1200 mm	400 mm	m000075-18	1 712 kr
200 mm	550 mm	m000061-18	943 kr
300 mm	550 mm	m000062-18	1 017 kr
400 mm	550 mm	m000065-18	1 076 kr
500 mm	550 mm	m000068-18	1 209 kr
600 mm	550 mm	m000063-18	1 209 kr
700 mm	550 mm	m000069-18	1 268 kr
800 mm	550 mm	m000066-18	1 268 kr
900 mm	550 mm	m000064-18	1 444 kr
1000 mm	550 mm	m000629-18	1 712 kr
1200 mm	550 mm	m000067-18	1 712 kr

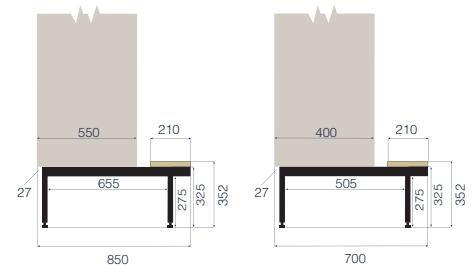

Bänkstativ med sits av björklaminat

Bredd	Djup	Art.nr	Pris
300 mm	400 mm	c000055-18LD	1 017 kr
400 mm	400 mm	c000058-18LD	1 076 kr
600 mm	400 mm	c000056-18LD	1 209 kr
800 mm	400 mm	c000059-18LD	1 268 kr
900 mm	400 mm	c000057-18LD	1 444 kr
1200 mm	400 mm	c000060-18LD	1 712 kr
200 mm	550 mm	c000046-18LD	943 kr
300 mm	550 mm	c000047-18LD	1 017 kr
400 mm	550 mm	c000050-18LD	1 076 kr
500 mm	550 mm	c000053-18LD	1 209 kr
600 mm	550 mm	c000048-18LD	1 209 kr
700 mm	550 mm	c000054-18LD	1 268 kr
800 mm	550 mm	c000051-18LD	1 268 kr
900 mm	550 mm	c000049-18LD	1 444 kr
1000 mm	550 mm	c000627-18LD	1 712 kr
1200 mm	550 mm	c000052-18LD	1 712 kr

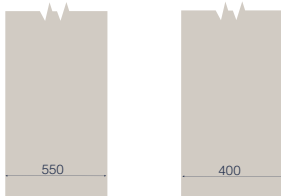

Väggmonterat

Bredd	Art.nr	Pris
200 mm	m000107-50-200	99 kr
300 mm	m000107-50-300	112 kr
400 mm	m000107-50-400	124 kr
500 mm	m000107-50-500	144 kr
600 mm	m000107-50-600	157 kr
700 mm	m000107-50-700	167 kr
800 mm	m000107-50-800	181 kr
900 mm	m000107-50-900	192 kr
1000 mm	m000107-50-1000	206 kr
1200 mm	m000107-50-1200	237 kr

Täckplåt

Täckplåt vid skåpsrader rygg mot rygg, en st per gavel. Artikelnummer: m000167-18. 104 kr

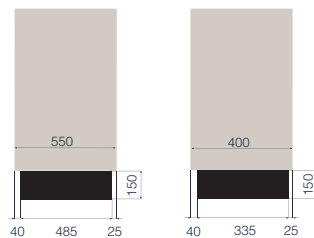

Sockel höjd 150 mm (hög sockel offereras)

Bredd	Djup	Art.nr	Pris
300 mm	400 mm	m000085-18	600 kr
400 mm	400 mm	m000088-18	634 kr
600 mm	400 mm	m000086-18	690 kr
800 mm	400 mm	m000089-18	752 kr
900 mm	400 mm	m000087-18	780 kr
1200 mm	400 mm	m000090-18	870 kr
200 mm	550 mm	m000076-18	572 kr
300 mm	550 mm	m000077-18	600 kr
400 mm	550 mm	m000080-18	634 kr
500 mm	550 mm	m000083-18	690 kr
600 mm	550 mm	m000078-18	690 kr
700 mm	550 mm	m000084-18	752 kr
800 mm	550 mm	m000081-18	752 kr
900 mm	550 mm	m000079-18	780 kr
1000 mm	550 mm	m000625-18	780 kr
1200 mm	550 mm	m000082-18	870 kr

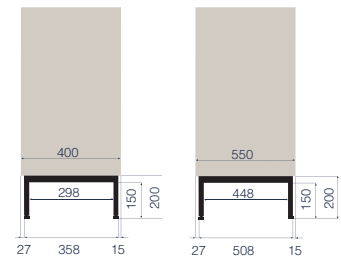

Benram med höjd 200-217 mm

Bredd	Djup	Art.nr	Pris
300 mm	400 mm	c000025-18	468 kr
400 mm	400 mm	c000028-18	488 kr
600 mm	400 mm	c000026-18	536 kr
800 mm	400 mm	c000029-18	600 kr
900 mm	400 mm	c000027-18	600 kr
1200 mm	400 mm	c000030-18	647 kr
200 mm	550 mm	c000016-18	540 kr
300 mm	550 mm	c000017-18	468 kr
400 mm	550 mm	c000020-18	488 kr
500 mm	550 mm	c000023-18	536 kr
600 mm	550 mm	c000018-18	536 kr
700 mm	550 mm	c000024-18	579 kr
800 mm	550 mm	c000021-18	579 kr
900 mm	550 mm	c000019-18	600 kr
1000 mm	550 mm	c000622-18	647 kr
1200 mm	550 mm	c000022-18	647 kr

DÖRRAR FÖR KLÄD- OCH FÖRVARINGSSKÅP

Dörren är ytterligare en viktig detalj som gör att skåpet blir optimalt. Vi har åtta olika modeller att välja mellan och i princip kan man välja vilken dörr man vill till sitt skåp. I tabellen nedan kan du se vilka dörrar som är möjliga till våra kläd- och förvaringsskåp. Dörrarna kan vara av stål, eller stål som förstärks med ytterligare stål eller laminat för att tåla den tuffaste hantering. De kan vara belagda med laminat med matchande eller avvikande ABS-kantlist för att passa

övrig design och inredning, eller kompaktlaminat som passar i miljö med vatten och fukt och de kan vara av plexi för att få visibilitet. Att de dessutom kan väljas i nära nog valfri färg gör urvalet oändligt. Se våra standardfärger och standardlaminat på sidan 186-187.

Klädskåp KLS	Original (t01)	Original plus (s01)	Strong (t30)	Solid (t40)	Decor (t04)	Compact (t17)	Vision (t34)	Visible (t09)	Akustik (t60)
Klädskåp H201 helskåp	Standard	Ej möjlig	188 kr	Ej möjlig	572 kr	Ej möjlig	496 kr	Ej möjlig	Ej möjlig
Klädskåp H301 helskåp	Standard	62 kr	266 kr	864 kr	850 kr	Offert	739 kr	Ej möjlig	1 663 kr
Klädskåp H401 helskåp	Standard	62 kr	299 kr	940 kr	1 170 kr	Offert	940 kr	Ej möjlig	1 961 kr
Klädskåp M301 helskåp	Standard	62 kr	216 kr	557 kr	697 kr	Offert	557 kr	Ej möjlig	Ej möjlig
Klädskåp M401 helskåp	Standard	569 kr	251 kr	731 kr	899 kr	Offert	697 kr	Ej möjlig	Ej möjlig
Klädskåp L301 helskåp	Standard	62 kr	210 kr	508 kr	523 kr	Offert	468 kr	752 kr	1 221 kr
Klädskåp L401 helskåp	Standard	62 kr	222 kr	634 kr	662 kr	Offert	572 kr	1 003 kr	1 419 kr
Klädskåp H302 halvska	Standard	123 kr	419 kr	1 015 kr	1 045 kr	Offert	935 kr	1 503 kr	2 443 kr
Klädskåp H402 halvska	Standard	123 kr	445 kr	1 268 kr	1 324 kr	Offert	1 145 kr	2 007 kr	2 838 kr
Klädskåp H221 parska	Standard	Ej möjlig	Ej möjlig	Ej möjlig	2 124 kr	Ej möjlig	787 kr	Ej möjlig	Ej möjlig
Klädskåp H321 parska	Standard	Ej möjlig	Ej möjlig	Ej möjlig	2 445 kr	Ej möjlig	1 031 kr	Ej möjlig	Ej möjlig
Klädskåp H331 parska	Standard	Ej möjlig	Ej möjlig	Ej möjlig	2 765 kr	Ej möjlig	1 269 kr	Ej möjlig	Ej möjlig
Klädskåp H421 parska	Standard	Ej möjlig	Ej möjlig	Ej möjlig	2 830 kr	Ej möjlig	1 232 kr	Ej möjlig	Ej möjlig
Klädskåp H431 parska	Standard	Ej möjlig	Ej möjlig	Ej möjlig	3 155 kr	Ej möjlig	1 470 kr	Ej möjlig	Ej möjlig
Klädskåp H441 parska	Standard	Ej möjlig	Ej möjlig	Ej möjlig	3 538 kr	Ej möjlig	1 678 kr	Ej möjlig	Ej möjlig
Klädskåp H3z2 z-ska	Ej möjlig	Ej möjlig	Standard	613 kr	1 477 kr	Offert	1 367 kr	Ej möjlig	Ej möjlig
Klädskåp H4z2 z-ska	Ej möjlig	Ej möjlig	Standard	879 kr	1 840 kr	Offert	1 840 kr	Ej möjlig	Ej möjlig
Klädskåp H3z1 z-ska	Ej möjlig	Ej möjlig	Standard	571 kr	592 kr	Offert	451 kr	Ej möjlig	1 388 kr
Klädskåp H4z1 z-ska	Ej möjlig	Ej möjlig	Standard	640 kr	864 kr	Offert	640 kr	Ej möjlig	1 639 kr
Klädskåp 33b1 bodska	Standard	62 kr	266 kr	864 kr	850 kr	Offert	739 kr	Ej möjlig	1 663 kr
*Tillägget avser pris per sektion									

Förvaringsskåp FLX	Original (t01)	Original plus (s01)	Strong (t30)	Solid (t40)	Decor (t04)	Compact (t17)	Vision (t34)	Visible (t09)	Akustik (t60)
Förvaringsskåp H303	Standard	185 kr	564 kr	1 380 kr	1 189 kr	offert	1 066 kr	1 545 kr	3 279 kr
Förvaringsskåp H403	Standard	185 kr	606 kr	1 737 kr	1 464 kr	offert	1 108 kr	2 070 kr	3 729 kr
Förvaringsskåp H304	Standard	246 kr	696 kr	1 534 kr	1 477 kr	offert	1 197 kr	1 784 kr	Ej möjlig
Förvaringsskåp H404	Standard	246 kr	752 kr	1 810 kr	1 616 kr	offert	1 421 kr	2 367 kr	Ej möjlig
Förvaringsskåp H305	Standard	308 kr	869 kr	1 636 kr	1 636 kr	offert	1 361 kr	Ej möjlig	Ej möjlig
Förvaringsskåp H405	Standard	308 kr	907 kr	1 814 kr	2 020 kr	offert	1 566 kr	Ej möjlig	Ej möjlig
Förvaringsskåp M303	Standard	185 kr	522 kr	1 150 kr	982 kr	offert	897 kr	1 338 kr	Ej möjlig
Förvaringsskåp M403	Standard	185 kr	564 kr	1 358 kr	1 212 kr	offert	1 066 kr	1 776 kr	Ej möjlig
Förvaringsskåp L302	Standard	123 kr	348 kr	767 kr	654 kr	offert	598 kr	892 kr	Ej möjlig
Förvaringsskåp L402	Standard	123 kr	376 kr	905 kr	808 kr	offert	711 kr	1 184 kr	Ej möjlig
*Tillägget avser pris per sektion									



ORIGINAL (t01)

Konstruktion av specialprofilerat stål. Infälld i karmen med dolda gångjärn. Dörren är försedd med monterad dörrstopp samt invändig förstärkningsplåt runt låshålet. Dörren pulverlackeras i samma färg på båda sidor. Tjocklek 18 mm. Kan försees med alla typer av Sonesson Inredningars lås.



ORIGINAL PLUS (s01)

Dörr försedd med visitkortshållare. Konstruktion av specialprofilerat stål. Infälld i karmen med dolda gångjärn. Dörren är försedd med monterad dörrstopp samt invändig förstärkningsplåt runt låshålet. Dörren pulverlackeras i samma färg på båda sidor. Tjocklek 18 mm. Kan försees med alla typer av Sonesson Inredningars lås.



STRONG (t30)

Dörr av specialprofilerat stål. Dubbla väggar med förstärkningsprofil mellan. Dörren pulverlackeras i samma färg på båda sidor. Tjocklek 18 mm. Kan försees med alla typer av Sonesson Inredningars lås.

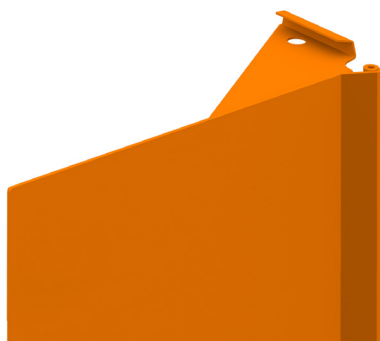

SOLID (t40)

En solid dörr i massivt stål. Vinkelböckad vid gångjärnssida för extra vridstyvhet. Dörren har förstärkt svetsad dörrstopp. Dörren samt dörrstoppen pulverlackeras i samma färg på båda sidor. Tjocklek 3 mm. Kan ej försees med myntlås.

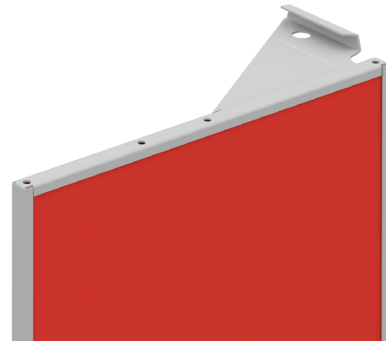

DECOR (t04)

Frontskiva belagd med högtryckslaminat monterad i extra kraftig ståldörr. Dörren har förstärkt svetsad dörrstopp. Ståldörren samt dörrstoppen pulverlackeras alltid i samma kulör. Frontskivan levereras i våra standardfärger (se sidan 187), andra färger finns som tillval. Frontskivan är utbyttbar. Tjocklek 16 mm. Kan försees med alla typer av Sonesson Inredningars lås.

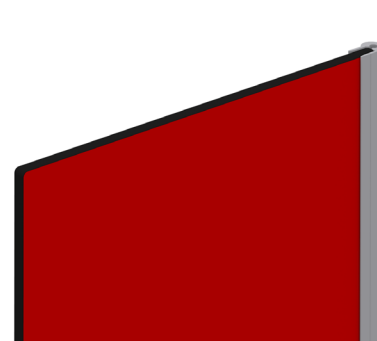

COMPACT (t17)

Dörr i kompaktlaminat med stabiliserande naturanodiserad aluminiumskena på gångjärnssidan. Det givna valet av dörr för skåp i miljö med vatten och fukt. Dörrbladet levereras i våra standardfärger (se sidan 187), andra färger på kompaktlaminat finns som tillval. Dörren kan även försees med motiv eller foto enligt önskemål från kund. Tjocklek 10 mm. Kan ej försees med myntlås.



VISION (t34)

Dörr av spånskiva belagd med högtryckslaminat samt med ABS-kantlist. Dörren är försedd med grålackerad monterad dörrstopp. Dörren kan väljas i valfritt laminat (se sidan 136). ABS-kantlist kan fås som avvikande färg mot tillägg. Dörren kan även försees med motiv eller foto enligt önskemål från kund. Tjocklek 17,6 mm. Kan försees med alla typer av Sonesson Inredningars lås.



VISIBLE (t09)

Dörr av rökfärgad akrylplast som är monterad i en solid pulverlackerad stålram. Dörren har förstärkt dörrstopp. Tjocklek 18 mm. Kan försees med alla typer av Sonesson Inredningars lås.



AKUSTIK (t60)

Dörr akustik är utformad med skolmjölö i åtanke. Konstruktion betår av metall och textil och är utformad för att dämpa kraftiga ljudvågor. Mellan fram och baksida finns 15 mm tjock textilskiva som absorberar ljudvågen.

LÅS FÖR KLÄD- OCH FÖRVARINGSSKÅP

Lås för säkerhet och funktion. Från enklaste klinkan för hänglåset till elektromekaniskt kombinationslås. Alla går att välja till våra kläd- och förvaringsskåp. Det finns dessutom fler modeller av de olika varianterna. Den enkla klinkan finns i en skolvariant som tål det tuffa slitaget och en variant som ger dörren en extra inredningsdetalj. Cylinderlåsen finns också i ett flertal varianter från det enkla till system

med huvudnycklar. Där finns också modeller med extra säkra låssystem om du har behov av att låsa in något som är lite dyrbarare. Kodlås med olika funktioner blir mer och mer vanligt, såväl i skolan som på gymmet. Samtliga skåpsdörrar har håltagning 18x22 mm för nedanstående låsalternativ.

Tilläggspris vid val annat lås än standardlås

LÅS	Artnr	Utförande	Pris
	apinv	Assa PIN Vertikal	1 304 kr
	apinh	Assa PIN Horizontal	1 304 kr
	h8450	8450 systemlås	123 kr
	h845s	8450 systemlås, definierat system	374 kr
	ed400	EuroLock systemlås	93 kr
	w1401	WF1401w	677 kr
	a3906	Klinka skola	74 kr
	flvxx	Flexlock Visible	1 768 kr

HUVUD- NYCKLAR	Artnr	Utförande	Pris
	s024030	8450 systemlås	253 kr
	s024570	8450 systemlås, definierat system	253 kr
	s024038	EuroLock systemlås	253 kr
	77901	WF1401	253 kr
	SM02555-9	Flexlock RFID kort user	253 kr
	SM02555-2-01	Flexlock RFID kort Service 01	253 kr
	SM02555-1-01	Flexlock RFID kort programmering 01	253 kr



h8450
h845s

8450 MED HUVUDNYCKELSYSTEM
ASSA 8450 är en 5-stifts cylinder med 2 nycklar per lås. Låset passar höger- och vänsterhängda dörrar. Cylinderhus och nycklar av förnicklad mässing. Lås med huvudnyckelsystem finns upp till 2000 st möjliga låskombinationer/system. 1 st huvudnyckel medföljer per beställning och system. Definierat system - av kunden angett system och låsnummer



ed400

EUROLOCK MED HUVUDNYCKELSYSTEM
Eurolock är ett cylinderlås av typen skivlås. 2 nycklar per lås. Låset passar höger- och vänsterhängda dörrar. Cylinderhus av zink, nycklar av förnicklad mässing.



WF1401

WF1401 är ett mekaniskt lås av hög kvalitet med fyrställig kod. Inställningen är enkel och låset går lätt att montera i ett standard låshål. Låset går att återställa med servicenyckel. Låsmekanismen är tillverkad av solid metall och det svarta ytterhöljet i förstärkt glasfiber.



apinv
apinh

ASSA PIN

ASSA ABLOY PIN är ett fristående batteridrivet elektromekaniskt kodlås. Låset är avsett för användning i torra utrymmen, men kan kompletteras med en tätande gummipackning för användning i fuktiga inomhusmiljöer. Låset går att ställa i 2 olika användarlågen.

Privat läge

I detta läge öppnas låset med samma kod(er) under en längre tid

Publikt läge

I detta läge anger användaren valfri kod då skåpet låses. Samma kod används senare för att öppna. Låset går nu åter att låsa med valfri kod.

Låset kan enkelt snabbprogrammeras för att driftsätta deti något av ovanstående lägen på några sekunder men mer avancerad programmering finns också tillgänglig. Låset har så kallad tidsöppning vilket innebär att man kan sätta låset att automatöppna efter en förbestämd tid. Låset har en så kallad time-out-funktion vid upprepade inslag av fel kod.



a3906

KLINKA SKOL

Klinka är avsedd att användas i kombination med ett hänglås. Rekommenderad bygeltjocklek på hänglåset är 6 mm. Hänglåsbeslaget har samma håltagning som ASSA 8450 och 8950. Vid låst läge förhindrar hänglåset vridning av regeln. Finns i både höger- och vänsterutförande. Tillverkad i stål.



a3913

KLINKA KROM

Klinka är avsedd att användas i kombination med ett hänglås. Rekommenderad bygeltjocklek på hänglåset är 6 mm. Hänglåsbeslaget har samma håltagning som ASSA 8450 och 8950. Vid låst läge förhindrar hänglåset vridning av regeln. Finns i både höger- och vänsterutförande. Finns även som gemensam låsning för parskåp, dvs en dörrknopp i den vänstra dörren och en klinka i den högra dörren. Tillverkad i gjuten zink som glansförokromats.



FLEXLOCK VISIBLE

- Kompakt vredlås, (Cam lock) med RFID teknik
- För användning med fastighetens redan existerande passersystem
- Kan användas till alla Sonesson skåp
- Monterbar på plåt, trä och laminatdörrar
- Batteridrivet
- Ca 3000 öppningar innan batteribyte
- Enkel programmering
- Enkel Montering
- Horisontell placering
- Kan eftermonteras på de flesta Sonesson skåp
- Levereras alltid som standard i mode 1

Vredlås till förvarings- och omlädningskåp, Ett nyckelfritt alternativ till traditionella skåplås. Istället för att använda en nyckel så läser man upp förvaringen med ett Mifare-kort. Låset kan programmeras med ett antal funktioner för att begränsa antalet användare eller vara tidsstyrt. Låset kan enkelt monteras på nya skåp och även eftermonteras på de flesta skåp där det idag sitter cylinderlås eller klinka. Låset är batteridrivet och ingen extern strömförsörjning krävs. Låset finns som standard i mörkgrå färg.

TILLBEHÖR FÖR DÖRR KLÄD- OCH FÖRVARINGSSKÅP

Ett kläd- och förvaringsskåp från Sonesson Inredningar är redan i basutförande väl genomtänkt. För att få det "perfekta" skåpet har vi ett brett sortiment av tillbehör som placeras på dörrens insida, vilket gör att skåpet nästan går att få "skräddarsytt".

A SPEGEL MED DUBBELHÄFTANDE TEJP

Mått 150x210 mm.

Artikelnr: s023648 **66 kr**

B LÅDA I GRÅLACKERAD PLÅT (Dörr Original)

Lådans djup är 79 mm.

För skåp med bredd 300 mm. Artikelnr: m000092-50 **174 kr**

För skåp med bredd 400 mm. Artikelnr: m000093-50 **187 kr**

C TORKSTÄLLNING FÖR DÖRRENS INSIDA

(Dörr Original).

Torkställning med två byglar, inkl fäste.

För skåp med bredd 300 mm. Artikelnr: m000094-50 **526 kr**

För skåp med bredd 400 mm. Artikelnr: m000095-50 **534 kr**

D UPPHÄNGNINGSSATS (Dörr Original)

Montagelist med skolkrok på utsidan av dörren

samt två väskkrokar på dörrens insida.

För skåp med bredd 300 mm. Artikelnr: m000096-50 **252 kr**

För skåp med bredd 400 mm. Artikelnr: m000097-50 **284 kr**

E TRANSPARENT PLASTLÅDA MED

DUBBELHÄFTANDE TEJP

Mått B150xH80xD94 mm.

Artikelnr: s024537 **186 kr**

F TORKSTÄLLNING MED TVÅ BYGLAR (Dörr Vision)

Monteras utan fäste på dörrens insida.

Mått B200xH224xD45 mm.

Artikelnr: s023657-43 **180 kr**

G NYCKELBRICKA MED S-KROK

Mått Ø30 mm.

Artikelnr: s023658-43 **32kr**

H SJÄLVHÄFTANDE NUMMERDEKAL

för placering på resp dörr eller på skåpets front

ovanför dörr. Karta med 25 st nr.

Nummer från 1 till 9 999. Transparent med mörkblå text.

Typsnitt Meta. Mått B45xH25 mm.

Artikelnr: s023647 **129 kr**

I SJÄLVHÄFTANDE NUMMERDEKAL

för placering på resp dörr eller på skåpets

front ovanför dörr. Karta med 25 st nr.

Nummer från 1 till 999. Transparent med svart/vit text.

Artikel. nr: NRWTO Mått B45xH25 mm. **103 kr**

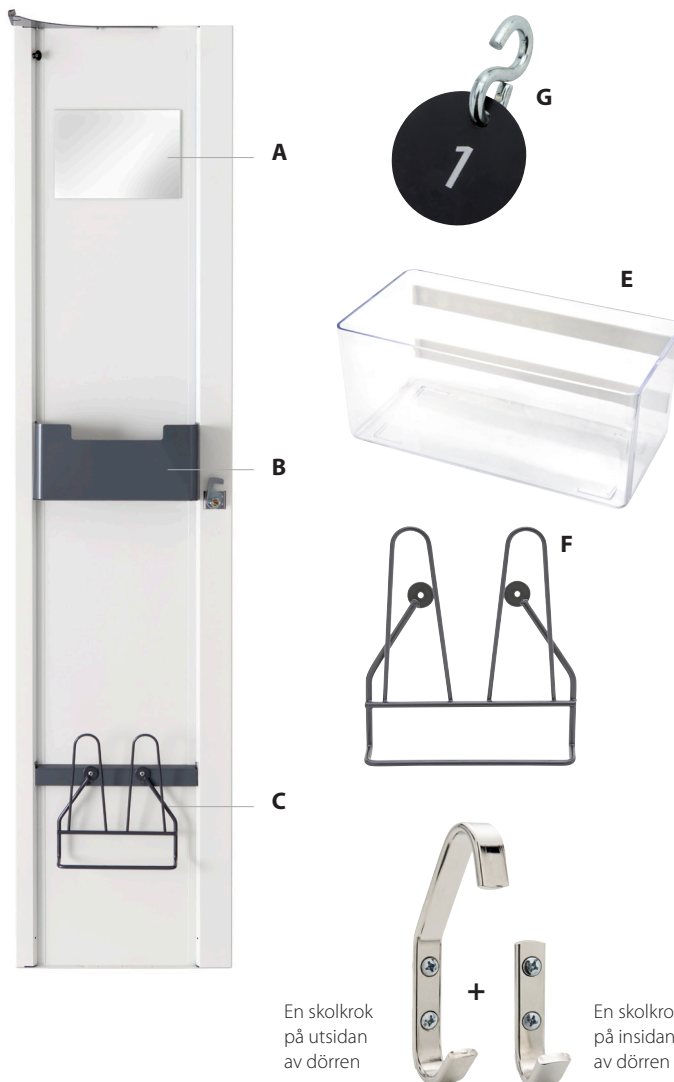
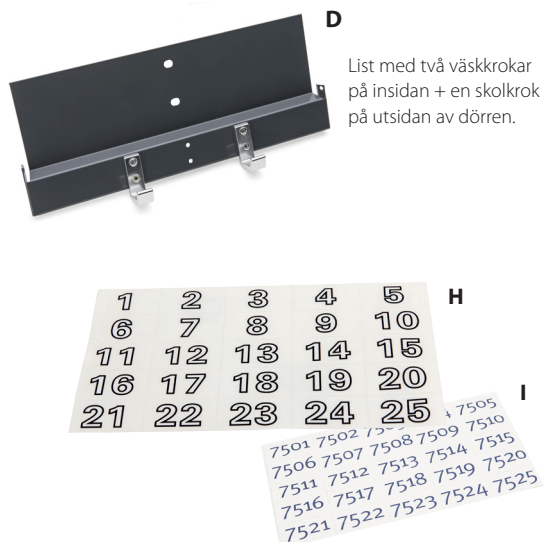

TILLBEHÖR FÖR STOMME KLÄD- OCH FÖRVARINGSSKÅP

Till förvaringsskåpen finns en rad extra inredningar och tillbehör. Med dessa går det att anpassa skåpets stomme så att det får just de funktioner användaren önskar. Många av tillbehören monterar vi innan leverans men de flesta går även bra att komplettera och montera allt efter som behov uppstår.

A SVÄNGBAR KORT SKILJEVÄGG.

Mått B452xH870 mm.

Skiljevägg inkl. plastklämma. Artikelnr: m000104-50 **542 kr**

OBS! Notera att skiljeväggarna enbart passar skåp med djup 55 cm

B SVÄNGBAR LÅNG SKILJEVÄGG.

Mått B446xH1275 mm.

Skiljevägg inkl. plastklämma. Artikelnr: m000103-50 **684 kr**

OBS! Notera att skiljeväggarna enbart passar skåp med djup 55 cm

C LAMINATGAVELSKIVA

av spånskiva belagd med högtryckslaminat med ABS-kantlist. Tjocklek 17,6 mm. Laminatgavlar för skåp med sluttande tak och enkelrad är användbar och passar både höger och vänster gavlar.

Laminatgavlar till höga skåp.

Enkelrad B400xH1752 mm, plant tak. Artikelnr: m000139-xx **1 488 kr**

Enkelrad B550xH1752 mm, plant tak. Artikelnr: m000137-xx **1 963 kr**

Enkelrad B400xH1752/1861 mm, sluttande tak. Artikelnr: m000147-xx **2 093 kr**

Enkelrad B550xH1752/1902 mm, sluttande tak. Artikelnr: m000145-xx **3 210 kr**

Dubbelrad B805xH1752 mm, plant tak. Artikelnr: m000140-xx **3 033kr**

Dubbelrad B1105xH1752 mm, plant tak. Artikelnr: m000138-xx **3 315 kr**

Dubbelrad B805xH1752/1861 mm, sluttande tak. Artikelnr: m000148-xx **2 684 kr**

Dubbelrad B1105xH1752/1902 mm, sluttande tak. Artikelnr: m000146-xx **3 764 kr**

Laminatgavlar till mellanhöga skåp

Enkelrad B400xH1326 mm, plant tak. Artikelnr: m000171-xx **1 088 kr**

Enkelrad B550xH1326 mm, plant tak. Artikelnr: m000141-xx **1 383 kr**

Dubbelrad B805xH1326 mm, plant tak. Artikelnr: m000173-xx **1 954 kr**

Dubbelrad B1105xH1326 mm, plant tak. Artikelnr: m000142-xx **2 597 kr**

Laminatgavlar till låga skåp

Enkelrad B400xH901 mm, plant tak. Artikelnr: m000170-xx **833 kr**

Enkelrad B550xH901 mm, plant tak. Artikelnr: m000143-xx **1 094 kr**

Dubbelrad B805xH901 mm, plant tak. Artikelnr: m000172-xx **1 548 kr**

Dubbelrad B1105xH901 mm, plant tak. Artikelnr: m000144-xx **1 757 kr**

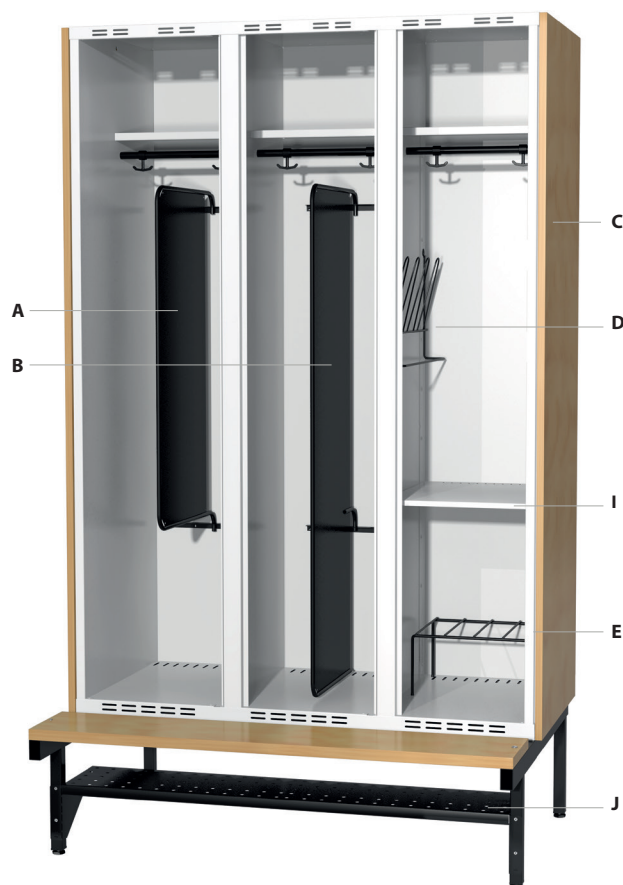

TILLBEHÖR FÖR STOMME KLÄD- OCH FÖRVARINGSSKÅP

E TORKHYLLA I TRÅD.

Fristående. B260xH170xD335 mm.

Artikelnr: m000101-50 **200 kr**

F SJÄLVHÄFTANDE NUMMERSKYLT

För placering på skåpets front ovanför dörr.

Svart bricka med vit text. Mått B82xH22xD1,5 mm.

Ett nummer. Artikelnr: S025525 **57 kr**

Två nummer. Artikelnr: S025526 **57 kr**

Tre nummer. Artikelnr: S025527 **57 kr**

Fyra nummer. Artikelnr: S025528 **57 kr**

Bilden visar skohylla
monterad på bänkstativ.
Bänkstativet ingår ej
i artikelnumret.

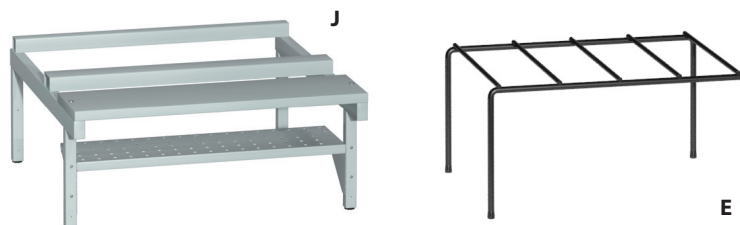

H SJÄLVHÄFTANDE NUMMERDEKAL

för placering på resp dörr eller på skåpets front
ovanför dörr. Karta med 25 st nr. Nummer från 1 till 999.

Transparant med svart/vit text. Mått B45xH25 mm.

Artikelnr: NRVITO **135 kr**



I HYLLA.

Set av upphängningslister för hyllor, längd 830 mm.

Färg 7040. Artikelnr: m000132-50 **439 kr**

Set av upphängningslister för hyllor, längd 1340 mm.

Färg 7040. Artikelnr: m000133-50 **548 kr**

Hylla för upphängningslister för skåp med bredd 300 mm,
djup 400 mm. Färg RAL 7040. Artikelnr: m000168-50 **161 kr**

Hylla för upphängningslister för skåp med bredd 400 mm,
djup 400 mm. Färg RAL 7040. Artikelnr: m000169-50 **161 kr**

Hylla för upphängningslister för skåp med bredd 300 mm,
djup 550 mm. Färg RAL 7040. Artikelnr: m000134-50 **161 kr**

Hylla för upphängningslister för skåp med bredd 400 mm,
djup 550 mm. Färg RAL 7040. Artikelnr: m000135-50 **161 kr**

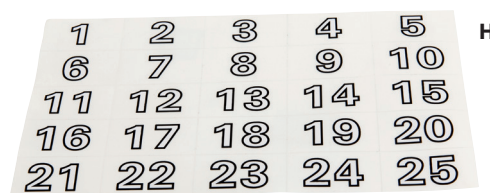

J SKOHYLLA FÖR BÄNKSTATIV/BENRAM.

Höjd 320 mm.

För skåp med bredd 200 mm. Artikelnr: m000108-18 **252 kr**

För skåp med bredd 300 mm. Artikelnr: m000109-18 **277 kr**

För skåp med bredd 400 mm. Artikelnr: m000112-18 **303 kr**

För skåp med bredd 500 mm. Artikelnr: m000115-18 **336 kr**

För skåp med bredd 600 mm. Artikelnr: m000110-18 **362 kr**

För skåp med bredd 700 mm. Artikelnr: m000116-18 **387 kr**

För skåp med bredd 800 mm. Artikelnr: m000113-18 **419 kr**

För skåp med bredd 900 mm. Artikelnr: m000111-18 **445 kr**

För skåp med bredd 1000 mm. Artikelnr: m000631-18 **470 kr**

För skåp med bredd 1200 mm. Artikelnr: m000114-18 **530 kr**

K SKRUVSET FÖR SAMMANKOPPLING.

Fyra stycken standard skruvar och muttrar för

sammankoppling av skåpsektioner. Artikelnr: m000186 **50 kr**

SKOLSKÅP

PRAKTISK INFORMATION



- Fastsvetsad inredning anpassad till skolmiljö.
- Hellsvetsad konstruktion. Maximal hållbarhet.
- Helt slutna karmprofiler i gavel och mellanväggar. Vridstyvt!
- Skåpet är tillverkat av höghållfast stål, som svetsas ihop till skåpsektioner.
- Pulverlackerade ytor. Extra tåligt!
- Förstärkt låshål.
- Slät golvyta utan tröskel vilket underlättar vid städning.
- Skåpen är färdigmonterade vid leverans. Det är bara att komplettera med valt underrede. Sockel kan även fås fabriksmonterad.
- Våra skolskåp är liksom våra övriga skåp GS-godkända, vilket garanterar dig att material, hållbarhet och tillverkningsmetoder håller mycket hög standard.

FÖRKLARING AV KODNYCKEL. EXEMPEL: skx4055s2h01t30h8450

skx	40	55	s	2	h	01	t30
Typ av skåp	Skåpsbredd*	Skåpsdjup	Välj typ av tak	Skåp i bredd	Fack i höjd	Höjd	Typ av dörr
skx = skolskåp skz = skolskåp z-skåp	30 = 300 mm 40 = 400 mm	40 = 400 mm 55 = 550 mm	p = plant tak s = sluttande tak	1 = 1 skåp 2 = 2 skåp 3 = 3 skåp 1 = 1 skåp 2 = 2 skåp 3 = 3 skåp	h = högt m = mellan l = lågt	01 = 1 fack 02 = 2 fack 03 = 3 fack 04 = 4 fack	t04 = dörr 4 t30 = dörr 30 t40 = dörr 40

HÖGT SKÅP

Finns i varianter med 1 till 4 fack eller med Z-dörrar. Skåpen med en eller två dörrar har krok för kläder samt svetsade bokfack. Skåp med tre dörrar har ett svetsat hyllplan. Alla skåp finns med både plant och sluttande tak.

MELLANHÖGT SKÅP

Detta skåp, som finns med ett eller tre fack, bildar en perfekt inredning i många miljöer. Inte för högt eller skymmande. Skåp med en dörr har ett svetsat bokfack. Plant tak som standard.

LÅGT SKÅP

Finns med ett eller två fack, kombinerat med olika underrede passar detta skåp på många platser i skolans miljö. Skåp med en dörr har ett svetsat bokfack. Plant tak som standard.

BREDD OCH DJUP

Alla modeller finns i bredd 300 och 400 mm, samt med djup 400 eller 550 mm.

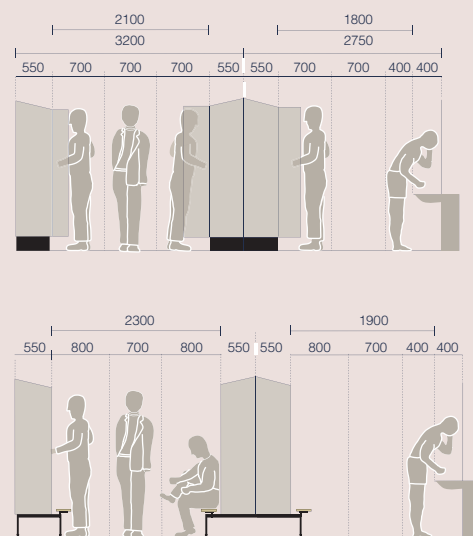

Rekommendation för minsta fria utrymmen vid placering av skåp.



Plant tak

En extra förvaring utanför skåpet. Väljer man ett skåp med plant tak har man möjlighet att förvara skrymmande persedlar där utan att de är i vägen. Har man för avsikt att bygga in skåpen är det plana taket också en fördel.



Sluttande tak

Vill man undvika att saker hamnar upp på skåpen är det sluttande taket ett bra alternativ och underlättar dessutom städningen. Det ger också extra höjd i bakkant så där blir rejält med plats för ventilationskanaler om så önskas.



Sockel

Sockel är nog det vanligaste alternativet vi levererar. Den ger ett lugnt och fräscht uttryck till skåpen. Den hindrar dessutom att skräp samlas under skåpet. Sockeln, som är 150 mm hög, finns för både enkel och dubbel skåpsrad.



Dörrar

Artikelnr. avser skåp med dörrtyp Strong. Välj alternativa dörrar mot tillägg.

Underrede

Skåpet är i sitt grundutförande utan underrede men kan kompletteras med ett flertal typer av underrede.

Lås

Artikelnr. avser skåp med lås Klinka skola. Välj alternativa lås mot tillägg. Se information i prislistan.

Benstativ

Enkel men samtidigt praktisk lösning på stativ. Benen har ställbara fötter för justering av ojämna golv. Finns i två höjder. I sektioner med fler skåp i rad, placeras benen gemensamt under skåpen så att minsta antal ben erhålls.

Bänkstativ

Finns det behov av sittbänkar men är dåligt med utrymmen för separata bänkar, är bänkstativet en bra och yteffektiv lösning. Placeras flera skåpsektioner i bredd kan antalet ben reduceras vilket underlättar vid städning.

Tillbehör

Skolskåpen kan utrustas med ett rikt utbud av tillbehör som lyfter funktionen ytterligare. Det finns en mängd tillbehör för skåpstommen och för dörrrens in- och utsida.

Ett stort utbud av skolskåp med två bredder, två djup och tre olika höjder



Mått:

Skåp med plant tak.
Höjd exkl underrede 1752 mm, bredd 300 alt. 400 mm,
djup 400 alt. 550 mm.

Skåp med sluttande tak (djup 400 mm).
Höjd exkl underrede 1861 mm, bredd 300 mm med
djup 400 mm.

Skåp med sluttande tak (djup 550 mm).
Höjd exkl underrede 1902 mm, bredd 300 mm med
djup 550 mm.



Mått:

Höjd exkl underrede 1327 mm, bredd
300 alt. 400 mm, djup 400 alt. 550 mm.



Mått:

Höjd exkl underrede 901 mm, bredd 300 alt.
400 mm, djup 400 alt. 550 mm.



H301/H401 HÖGT HELSKÅP

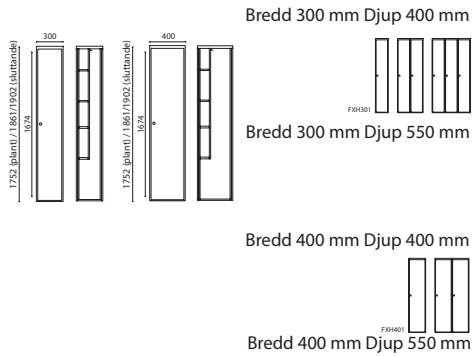

Skåp i bredd	Antal dörrar	Art.nr Plant tak	Pris	Art.nr Sluttande tak	Pris
1	1	skx3040p1h01t30a3906	4 075 kr	skx3040s1h01t30a3906	4 305 kr
2	2	skx3040p2h01t30a3906	6 854 kr	skx3040s2h01t30a3906	7 307 kr
3	3	skx3040p3h01t30a3906	9 906 kr	skx3040s3h01t30a3906	10 580 kr
1	1	skx3055p1h01t30a3906	4 264 kr	skx3055s1h01t30a3906	4 494 kr
2	2	skx3055p2h01t30a3906	7 160 kr	skx3055s2h01t30a3906	7 613 kr
3	3	skx3055p3h01t30a3906	10 357 kr	skx3055s3h01t30a3906	11 033 kr
1	1	skx4040p1h01t30a3906	4 277 kr	skx4040s1h01t30a3906	4 507 kr
2	2	skx4040p2h01t30a3906	7 683 kr	skx4040s2h01t30a3906	8 129 kr
1	1	skx4055p1h01t30a3906	4 466 kr	skx4055s1h01t30a3906	4 695 kr
2	2	skx4055p2h01t30a3906	8 018 kr	skx4055s2h01t30a3906	8 470 kr

H302/H402 HÖGT HALVSKÅP

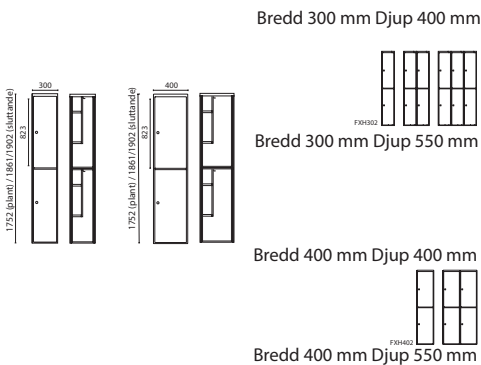

Skåp i bredd	Antal dörrar	Art.nr Plant tak	Pris	Art.nr Sluttande tak	Pris
1	2	skx3040p1h02t30a3906	4 319 kr	skx3040s1h02t30a3906	4 541 kr
2	4	skx3040p2h02t30a3906	7 530 kr	skx3040s2h02t30a3906	7 982 kr
3	6	skx3040p3h02t30a3906	10 623 kr	skx3040s3h02t30a3906	11 298 kr
1	2	skx3055p1h02t30a3906	4 507 kr	skx3055s1h02t30a3906	4 729 kr
2	4	skx3055p2h02t30a3906	7 857 kr	skx3055s2h02t30a3906	8 303 kr
3	6	skx3055p3h02t30a3906	11 082 kr	skx3055s3h02t30a3906	11 758 kr
1	2	skx4040p1h02t30a3906	4 688 kr	skx4040s1h02t30a3906	4 911 kr
2	4	skx4040p2h02t30a3906	8 483 kr	skx4040s2h02t30a3906	8 937 kr
1	2	skx4055p1h02t30a3906	4 883 kr	skx4055s1h02t30a3906	5 106 kr
2	4	skx4055p2h02t30a3906	8 860 kr	skx4055s2h02t30a3906	9 313 kr

H303/403 HÖGT TREDJEDELSSKÅP

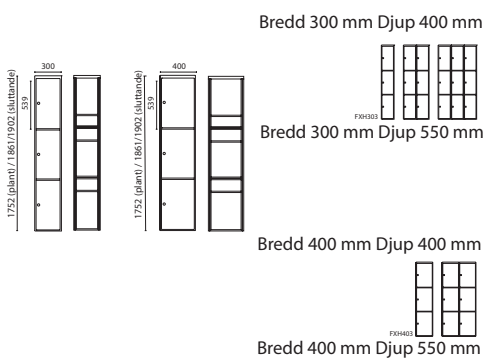

Skåp i bredd	Antal dörrar	Art.nr Plant tak	Pris	Art.nr Sluttande tak	Pris
1	3	skx3040p1h03t30a3906	4 904 kr	skx3040s1h03t30a3906	5 127 kr
2	6	skx3040p2h03t30a3906	8 595 kr	skx3040s2h03t30a3906	9 048 kr
3	9	skx3040p3h03t30a3906	12 121 kr	skx3040s3h03t30a3906	12 795 kr
1	3	skx3055p1h03t30a3906	5 106 kr	skx3055s1h03t30a3906	5 329 kr
2	6	skx3055p2h03t30a3906	8 958 kr	skx3055s2h03t30a3906	9 410 kr
3	9	skx3055p3h03t30a3906	12 628 kr	skx3055s3h03t30a3906	13 305 kr
1	3	skx4040p1h03t30a3906	5 371 kr	skx4040s1h03t30a3906	5 594 kr
2	6	skx4040p2h03t30a3906	9 780 kr	skx4040s2h03t30a3906	10 225 kr
1	3	skx4055p1h03t30a3906	5 600 kr	skx4055s1h03t30a3906	5 830 kr
2	6	skx4055p2h03t30a3906	10 183 kr	skx4055s2h03t30a3906	10 629 kr

Artikelnumret avser: skåp utan underrede med dörr Strong T30 inkl Klinka skol A3906

H304/404

HÖGT FJÄRDEDELSKÅP

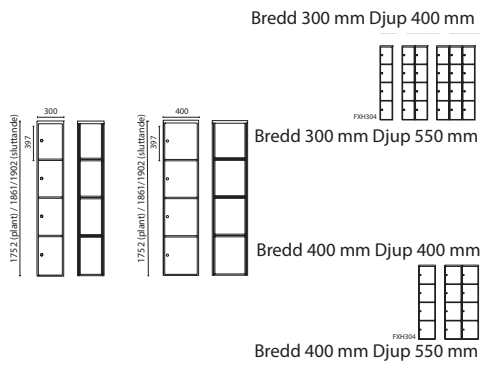

Skåp i bredd	Antal dörrar	Art.nr Plant tak	Pris	Art.nr Sluttande tak	Pris
1	4	skx3040p1h04t30a3906	5 468 kr	skx3040s1h04t30a3906	5 692 kr
2	8	skx3040p2h04t30a3906	9 668 kr	skx3040s2h04t30a3906	10 122 kr
3	12	skx3040p3h04t30a3906	13 638 kr	skx3040s3h04t30a3906	14 314 kr
1	4	skx3055p1h04t30a3906	5 684 kr	skx3055s1h04t30a3906	5 908 kr
2	8	skx3055p2h04t30a3906	10 066 kr	skx3055s2h04t30a3906	10 511 kr
3	12	skx3055p3h04t30a3906	14 189 kr	skx3055s3h04t30a3906	14 865 kr
1	4	skx4040p1h04t30a3906	6 005 kr	skx4040s1h04t30a3906	6 235 kr
2	8	skx4040p2h04t30a3906	10 978 kr	skx4040s2h04t30a3906	11 431 kr
1	4	skx4055p1h04t30a3906	6 255 kr	skx4055s1h04t30a3906	6 479 kr
2	8	skx4055p2h04t30a3906	11 438 kr	skx4055s2h04t30a3906	11 883 kr

H3z2/ H4z2

HÖGT Z-SKÅP

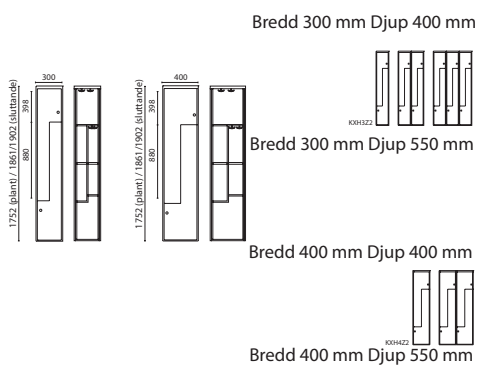

Skåp i bredd	Antal dörrar	Art.nr Plant tak	Pris	Art.nr Sluttande tak	Pris
1	2	skz3040p1h02t30a3906	5 412 kr	skz3040s1h02t30a3906	5 642 kr
2	4	skz3040p2h02t30a3906	9 723 kr	skz3040s2h02t30a3906	10 177 kr
3	6	skz3040p3h02t30a3906	14 064 kr	skz3040s3h02t30a3906	14 739 kr
1	2	skz3055p1h02t30a3906	5 678 kr	skz3055s1h02t30a3906	5 900 kr
2	4	skz3055p2h02t30a3906	10 197 kr	skz3055s2h02t30a3906	10 651 kr
3	6	skz3055p3h02t30a3906	14 760 kr	skz3055s3h02t30a3906	15 436 kr
1	2	skz4040p1h02t30a3906	6 235 kr	skz4040s1h02t30a3906	6 457 kr
2	4	skz4040p2h02t30a3906	11 166 kr	skz4040s2h02t30a3906	11 619 kr
1	2	skz4055p1h02t30a3906	6 534 kr	skz4055s1h02t30a3906	6 756 kr
2	4	skz4055p2h02t30a3906	11 723 kr	skz4055s2h02t30a3906	12 168 kr

M301/M401

MELLANHÖGT HELSKÅP

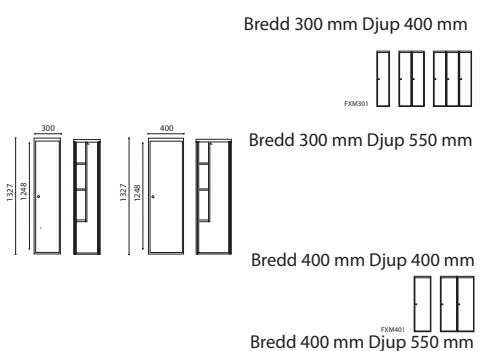

Skåp i bredd	Antal dörrar	Art.nr Plant tak	Art.nr Sluttande tak	Pris
1	1	skx3040p1m01t30a3906	-	3 344 kr
2	2	skx3040p2m01t30a3906	-	5 357 kr
3	3	skx3040p3m01t30a3906	-	7 663 kr
1	1	skx3055p1m01t30a3906	-	3 483 kr
2	2	skx3055p2m01t30a3906	-	5 587 kr
3	3	skx3055p3m01t30a3906	-	7 996 kr
1	1	skx4040p1m01t30a3906	-	3 372 kr
2	2	skx4040p2m01t30a3906	-	5 692 kr
1	1	skx4055p1m01t30a3906	-	3 588 kr
2	2	skx4055p2m01t30a3906	-	5 941 kr

Artikelnumret avser: skåp utan underrede med dörr Strong T30 inkl klinka skol A3906

M303/M403 MELLANHÖGT TREDJEDELSSKÅP

Bredd 300 mm Djup 400 mm

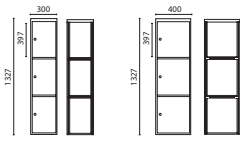
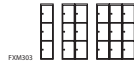

Bredd 300 mm Djup 550 mm

Bredd 400 mm Djup 400 mm

Bredd 400 mm Djup 550 mm

L301/L401 LÅGT HELSKÅP

Bredd 300 mm Djup 400 mm

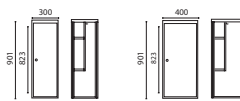

Bredd 300 mm Djup 550 mm

Bredd 400 mm Djup 400 mm

Bredd 400 mm Djup 550 mm

L302/L402 LÅGT HALVSKÅP

Bredd 300 mm Djup 400 mm

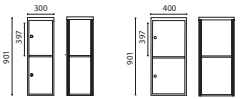

Bredd 300 mm Djup 550 mm

Bredd 400 mm Djup 400 mm

Bredd 400 mm Djup 550 mm

Skåp i bredd	Antal dörrar	Art.nr Plant tak	Art.nr Sluttande tak	Pris
1	3	skx3040p1m03t30a3906	-	4 395 kr
2	6	skx3040p2m03t30a3906	-	7 572 kr
3	9	skx3040p3m03t30a3906	-	10 525 kr
1	3	skx3055p1m03t30a3906	-	4 577 kr
2	6	skx3055p2m03t30a3906	-	7 879 kr
3	9	skx3055p3m03t30a3906	-	10 957 kr
1	3	skx4040p1m03t30a3906	-	4 785 kr
2	6	skx4040p2m03t30a3906	-	8 198 kr
1	3	skx4055p1m03t30a3906	-	4 987 kr
2	6	skx4055p2m03t30a3906	-	8 547 kr

Skåp i bredd	Antal dörrar	Art.nr Plant tak	Art.nr Sluttande tak	Pris
1	1	skx3040p1l01t30a3906	-	2 794 kr
2	2	skx3040p2l01t30a3906	-	4 466 kr
3	3	skx3040p3l01t30a3906	-	6 387 kr
1	1	skx3055p1l01t30a3906	-	3 222 kr
2	2	skx3055p2l01t30a3906	-	4 660 kr
3	3	skx3055p3l01t30a3906	-	6 659 kr
1	1	skx4040p1l01t30a3906	-	3 009 kr
2	2	skx4040p2l01t30a3906	-	5 071 kr
1	1	skx4055p1l01t30a3906	-	3 142 kr
2	2	skx4055p2l01t30a3906	-	5 287 kr

Skåp i bredd	Antal dörrar	Art.nr Plant tak	Art.nr Sluttande tak	Pris
1	2	skx3040p1l02t30a3906	-	3 218 kr
2	4	skx3040p2l02t30a3906	-	5 476 kr
3	6	skx3040p3l02t30a3906	-	7 579 kr
1	2	skx3055p1l02t30a3906	-	3 351 kr
2	4	skx3055p2l02t30a3906	-	5 698 kr
3	6	skx3055p3l02t30a3906	-	7 893 kr
1	2	skx4040p1l02t30a3906	-	3 538 kr
2	4	skx4040p2l02t30a3906	-	6 005 kr
1	2	skx4055p1l02t30a3906	-	3 685 kr
2	4	skx4055p2l02t30a3906	-	6 255 kr

UNDERREDE FÖR KLÄD- OCH FÖRVARINGSSKÅP

Det är underredet som ger skåpet dess totala funktion. När du valt skåpets design, inredning och utförande så är det dags att välja underrede. Det är nu du skapar rätt funktion för den miljö där skåpet skall placeras. Vilka behov skall tillgodoses? Sittmöjlighet, utseende, utrymme, städning - ja där är många faktorer som skall vägas in.

I vårt sortiment av underreden finns det ett som alltid passar bäst. Kanske är det till och med så, att det bästa underredet är inget underrede alls! Då har vi smarta lösningar för att montera förvaringsskåpet direkt på vägg.

Sockel - Ger ett lugnt och fräscht uttryck till skåpen. Den hindrar dessutom att skräp samlas under skåpet. Sockeln är ventilerad. Svartstål H=150 mm. Monteras med skruv genom Skåpets botten.

Benram - Enkel men samtidigt praktisk lösning på stativ. Benen har ställbara fötter för justering av ojämna golv. Finns i två höjder H=210-217 mm eller 325-342 mm. Svartlackerat stål (annan färg offereras).

Väggmonterat - Vid val av väggmonterat skåp blir golvet helt fritt från såväl bänkar som stativ vilket ger ett luftigt intryck och underlättar vid städning. Vid detta val rekommenderar vi ett upphängnings-set för väggmonterade skåp bestående av vinkel mot vägg, väggfäste, skruv och plugg.

Bänkkonsol - Med vår väggmonterade bänkkonsol har du sittbänk men slipper stativ vilket ger ett luftigt intryck och underlättar vid städning. Vid detta val rekommenderar vi även ett upphängnings-set för väggmonterade skåp. Bänkkonsol kan väljas till skåp som skall monterats på vägg. Den består av konsolbeslag som monteras under skåpet och på vilket en sits belagd med högtryckslaminat placeras. Bänkkonsol i svartlackerat stål med sits i björklaminat (annat laminat offereras).

Bänkstativ - Finns det behov av sittbänkar men är dåligt med utrymmen för separata bänkar, är bänkstativet en bra och yteffektiv lösning. Benen har ställbara fötter för justering av ojämna golv. Bänkstativet består av benstativ med justerbara ställskruvar samt konsoler på vilka sits belagd med högtryckslaminat placeras. Sitthöjden kan justeras från 352 till 402 mm. Bänkstativ i svartlackerat stål med sits i björklaminat (annat laminat offereras).

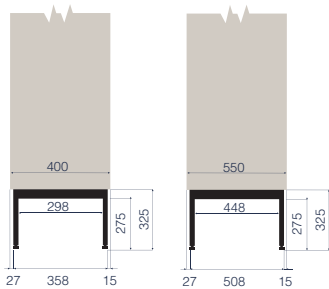

Benram med höjd 325-342 mm

Bredd	Djup	Art.nr	Pris
300 mm	400 mm	c000010-18	739 kr
400 mm	400 mm	c000013-18	785 kr
600 mm	400 mm	c000011-18	872 kr
800 mm	400 mm	c000014-18	991 kr
900 mm	400 mm	c000012-18	1 112 kr
1200 mm	400 mm	c000015-18	1 280 kr
200 mm	550 mm	c000001-18	718 kr
300 mm	550 mm	c000002-18	739 kr
400 mm	550 mm	c000005-18	785 kr
500 mm	550 mm	c000008-18	872 kr
600 mm	550 mm	c000003-18	872 kr
700 mm	550 mm	c000009-18	991 kr
800 mm	550 mm	c000006-18	991 kr
900 mm	550 mm	c000004-18	1 112 kr
1000 mm	550 mm	c000621-18	1 280 kr
1200 mm	550 mm	c000007-18	1 280 kr

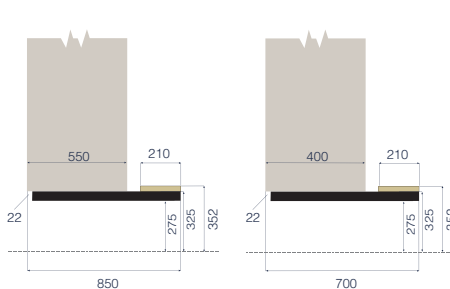

Bänkkonsol med sits av björklaminat

Bredd	Djup	Art.nr	Pris
300 mm	400 mm	m000070-18	1 017 kr
400 mm	400 mm	m000073-18	1 076 kr
600 mm	400 mm	m000071-18	1 209 kr
800 mm	400 mm	m000074-18	1 268 kr
900 mm	400 mm	m000072-18	1 444 kr
1200 mm	400 mm	m000075-18	1 712 kr
200 mm	550 mm	m000061-18	943 kr
300 mm	550 mm	m000062-18	1 017 kr
400 mm	550 mm	m000065-18	1 076 kr
500 mm	550 mm	m000068-18	1 209 kr
600 mm	550 mm	m000063-18	1 209 kr
700 mm	550 mm	m000069-18	1 268 kr
800 mm	550 mm	m000066-18	1 268 kr
900 mm	550 mm	m000064-18	1 444 kr
1000 mm	550 mm	m000629-18	1 712 kr
1200 mm	550 mm	m000067-18	1 712 kr

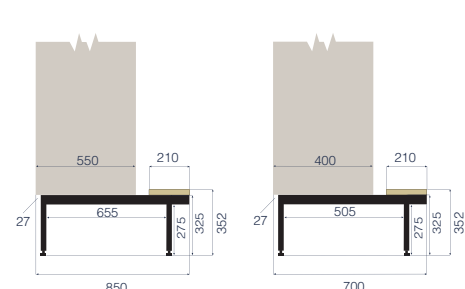

Bänkstativ med sits av björklaminat

Bredd	Djup	Art.nr	Pris
300 mm	400 mm	c000055-18LD	1 017 kr
400 mm	400 mm	c000058-18LD	1 076 kr
600 mm	400 mm	c000056-18LD	1 209 kr
800 mm	400 mm	c000059-18LD	1 268 kr
900 mm	400 mm	c000057-18LD	1 444 kr
1200 mm	400 mm	c000060-18LD	1 712 kr
200 mm	550 mm	c000046-18LD	943 kr
300 mm	550 mm	c000047-18LD	1 017 kr
400 mm	550 mm	c000050-18LD	1 076 kr
500 mm	550 mm	c000053-18LD	1 209 kr
600 mm	550 mm	c000048-18LD	1 209 kr
700 mm	550 mm	c000054-18LD	1 268 kr
800 mm	550 mm	c000051-18LD	1 268 kr
900 mm	550 mm	c000049-18LD	1 444 kr
1000 mm	550 mm	c000627-18LD	1 712 kr
1200 mm	550 mm	c000052-18LD	1 712 kr

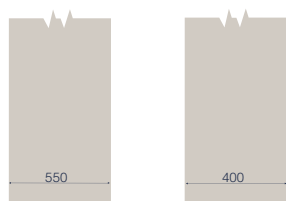

Väggmonterat

Bredd	Art.nr	Pris
200 mm	m000107-50-200	99 kr
300 mm	m000107-50-300	112 kr
400 mm	m000107-50-400	124 kr
500 mm	m000107-50-500	144 kr
600 mm	m000107-50-600	157 kr
700 mm	m000107-50-700	167 kr
800 mm	m000107-50-800	181 kr
900 mm	m000107-50-900	192 kr
1000 mm	m000107-50-1000	206 kr
1200 mm	m000107-50-1200	237 kr

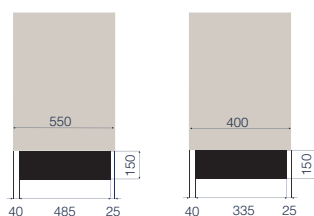

Socket höjd 150 mm (hög socket offereras)

Bredd	Djup	Art.nr	Pris
300 mm	400 mm	m000085-18	600 kr
400 mm	400 mm	m000088-18	634 kr
600 mm	400 mm	m000086-18	690 kr
800 mm	400 mm	m000089-18	752 kr
900 mm	400 mm	m000087-18	780 kr
1200 mm	400 mm	m000090-18	870 kr
200 mm	550 mm	m000076-18	572 kr
300 mm	550 mm	m000077-18	600 kr
400 mm	550 mm	m000080-18	634 kr
500 mm	550 mm	m000083-18	690 kr
600 mm	550 mm	m000078-18	690 kr
700 mm	550 mm	m000084-18	752 kr
800 mm	550 mm	m000081-18	752 kr
900 mm	550 mm	m000079-18	780 kr
1000 mm	550 mm	m000625-18	780 kr
1200 mm	550 mm	m000082-18	870 kr

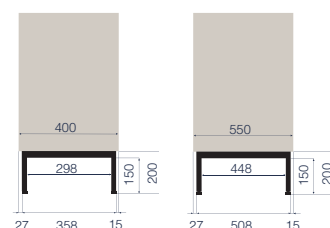

Benram med höjd 200-217 mm

Bredd	Djup	Art.nr	Pris
300 mm	400 mm	c000025-18	468 kr
400 mm	400 mm	c000028-18	488 kr
600 mm	400 mm	c000026-18	536 kr
800 mm	400 mm	c000029-18	600 kr
900 mm	400 mm	c000027-18	600 kr
1200 mm	400 mm	c000030-18	647 kr
200 mm	550 mm	c000016-18	540 kr
300 mm	550 mm	c000017-18	468 kr
400 mm	550 mm	c000020-18	488 kr
500 mm	550 mm	c000023-18	536 kr
600 mm	550 mm	c000018-18	536 kr
700 mm	550 mm	c000024-18	579 kr
800 mm	550 mm	c000021-18	579 kr
900 mm	550 mm	c000019-18	600 kr
1000 mm	550 mm	c000622-18	647 kr
1200 mm	550 mm	c000022-18	647 kr

Täckplåt

Täckplåt vid skåpsrader rygg mot rygg, en st per gavel. Artikelnummer: m000167-18. 104 kr

DÖRRAR FÖR SKOLSKÅP

Dörren är ytterligare en viktig detalj som gör att skolskåpet blir optimalt. Här visar vi de dörrar vi rekommenderar till våra skolskåp. Välj dörr efter material, funktion och utseende. Dörrarna kan vara av stål, eller stål som förstärkts med ytterligare stål eller laminat för att tåla den tuffaste hanteringen. De kan vara belagda med laminat med

matchande eller avvikande ABS-kantlist för att passa övrig design och inredning och de kan vara av akryl för att få visibilitet. Att de dessutom kan väljas i nära nog valfri färg gör urvalet oändligt (se våra standardfärger på sidan 186-187).



STRONG (t30)

Dörr av specialprofilerat stål. Dubbla väggar med förstärkningsprofil mellan. Dörren pulverlackeras i samma färg på båda sidor. Tjocklek 18 mm. Kan förses med alla typer av Sonesson Inredningars lås.



SOLID (t40)

En solid dörr i massivt stål. Vinkelbockad vid gångjärnssida för extra vridstyvhet. Dörren har förstärkt svetsad dörrstopp. Dörren samt dörrstoppet pulverlackeras i samma färg på båda sidor. Tjocklek 3 mm. Kan ej förses med myntlås.

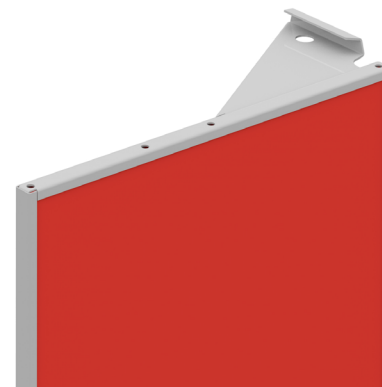

DECOR (t04)

Frontskiva belagd med högtryckslaminat monterad i extra kraftig ståldörr. Dörren har förstärkt svetsad dörrstopp. Ståldörren samt dörrstoppen pulverlackeras alltid i samma kulör. Frontskivan levereras i våra standardfärger (se sidan 136), andra färger finns som tillval. Frontskivan är utbytbar. Tjocklek 16 mm. Kan förses med alla typer av Sonesson Inredningars lås.



AKUSTIK (t60)

Dörr akustik är utformad med skolmiljö i åtanke. konstruktion betsår av metall och textil och är utformad för att dämpa kraftiga ljudvågor. Mellan fram och baksida finns 15 mm tjock textilskiva som absorberar ljudvågen.

DÖRRAR	Skolskåp	Strong (t30)	Solid (t40)	Decor (t04)	Curve 300 (T26)	Akustik (T60)
	Skolskåp H301 helskåp	Standard	541 kr	529 kr	1 553 kr	1 388 kr
	Skolskåp H401 helskåp	Standard	572 kr	779 kr	1 778 kr	1 639 kr
	Skolskåp H302 halvskåp	Standard	548 kr	572 kr	2 354 kr	2 009 kr
	Skolskåp H402 halvskåp	Standard	721 kr	784 kr	2 605 kr	2 363 kr
	Skolskåp H303 tredjedelskåp	Standard	746 kr	579 kr	2 534 kr	2 683 kr
	Skolskåp H403 tredjedelskåp	Standard	1 027 kr	766 kr	2 786 kr	3 091 kr
	Skolskåp H304 fjärdedelskåp	Standard	746 kr	697 kr	ej möjlig	ej möjlig
	Skolskåp H404 fjärdedelskåp	Standard	946 kr	796 kr	ej möjlig	ej möjlig
	Skolskåp H3z2 z-skåp	Standard	548 kr	1 332 kr	ej möjlig	ej möjlig
	Skolskåp H4z2 z-skåp	Standard	784 kr	1 655 kr	ej möjlig	ej möjlig
	Skolskåp M301 mellanhögt hel	Standard	311 kr	435 kr	ej möjlig	ej möjlig
	Skolskåp M401 mellanhögt hel	Standard	435 kr	592 kr	ej möjlig	ej möjlig
	Skolskåp M303 mellanhögt 1/3	Standard	559 kr	523 kr	ej möjlig	ej möjlig
	Skolskåp M403 mellanhögt 1/3	Standard	710 kr	597 kr	ej möjlig	ej möjlig
	Skolskåp L301 lågt helskåp	Standard	273 kr	286 kr	ej möjlig	1 004 kr
	Skolskåp L401 lågt helskåp	Standard	361 kr	392 kr	ej möjlig	1 182 kr
	Skolskåp L302 lågt halvskåp	Standard	374 kr	349 kr	ej möjlig	ej möjlig
	Skolskåp L402 lågt halvskåp	Standard	473 kr	399 kr	ej möjlig	ej möjlig
	*Tillägget avser per sektion					

LÅS FÖR SKOLSKÅP

Lås för säkerhet och funktion. Från enklaste klinkan för hänglåset till elektromekaniskt kombinationslås. Alla lås går att välja till våra skolskåp med undantag av ASSA Coded 1.0 stående vertikalt som inte fungerar på våra z-skåp. Cylinderlåsen finns i ett flertal varianter från det enkla till system med huvudnycklar.

Där finns också modeller med extra säkra låssystem om du har behov av att låsa in

något som är lite dyrbarare. Kodlås med olika funktioner blir mer och mer vanligt, såväl i skolan som på gymmet. Samtliga skåpsdörrar har håltagning 18x22 mm för nedanstående låsalternativ.

Tilläggspris vid val annat lås än standardlås

LÅS	Artnr	Utförande	Pris
	apinv	Assa PIN Vertikal	1 304 kr
	apinh	Assa PIN Horizontal	1 304 kr
	h8450	8450 systemlås	123 kr
	h845s	8450 systemlås, definierat system	374 kr
	ed400	EuroLock systemlås	93 kr
	w1401	WF1401w	677 kr
	a3906	Klinka skola	74 kr
	flvxx	Flexlock Visible	1 768 kr

HUVUD- NYCKLAR	Artnr	Utförande	Pris
	s024030	8450 systemlås	253 kr
	s024570	8450 systemlås, definierat system	253 kr
	s024038	EuroLock systemlås	253 kr
	77901	WF1401	253 kr
	SM02555-9	Flexlock RFID kort user	253 kr
	SM02555-2-01	Flexlock RFID kort Service 01	253 kr
	SM02555-1-01	Flexlock RFID kort programmering 01	253 kr



FLEXLOCK VISIBLE

- Kompakt vredlås, (Cam lock) med RFID teknik
- För användning med fastighetens redan existerande passersystem
- Kan användas till alla Sonesson skåp
- Monterbar på plåt, trä och laminatdörrar
- Batteridrivet
- Ca 3000 öppningar innan batteribyte
- Enkel programmering
- Enkel Montering
- Horisontell placering
- Kan eftermonteras på de flesta Sonesson skåp
- Levereras alltid som standard i mode 1

Vredlås till förvarings- och omklädningskåp, Ett nyckelfritt alternativ till traditionella skåplås. Istället för att använda en nyckel så låser man upp förvaringen med ett Mifare-kort. Låset kan programmeras med ett antal funktioner för att begränsa antalet användare eller vara tidsstyrt. Låset kan enkelt monteras på nya skåp och även eftermonteras på de flesta skåp där det idag sitter cylinderlås eller klinka. Låset är batteridrivet och ingen extern strömförsörjning krävs. Låset finns som standard i mörkgrå färg.



h 8450

8450 MED HUVUDNYCKEL-SYSTEM (H8450)

ASSA 8450 är en 5-stifts cylinder med 2 nycklar per lås. Låset passar höger- och vänsterhängda dörrar. Cylinderhus och nycklar av förnicklad mässing. Lås med huvudnyckelsystem finns upp till 2000 st möjliga låskombinationer/system. Huvudnyckel beställs separat.



h 845 s

ASSA MED HUVUDNYCKEL-SYSTEM (H845S)

ASSA 8450 är en 5-stifts cylinder med 2 nycklar per lås. Kunden bestämmer själv system/lås-numrering. Låset passar höger- och vänsterhängda dörrar. Cylinderhus och nycklar av förnicklad mässing. Lås med huvudnyckelsystem finns upp till 500 st möjliga låskombinationer/system. Huvudnyckel beställs separat.



apinv
apinh

ASSA PIN

ASSA ABLOY PIN är ett fristående batteridrivet elektromekaniskt kodlås. Låset är avsett för användning i torra utrymmen, men kan kompletteras med en tätande gummipackning för användning i fuktiga inomhusmiljöer. Låset går att ställa i 2 olika användarlågen.

Privat läge

I detta läge öppnas låset med samma kod(er) under en längre tid

Publikt läge

I detta läge anger användaren valfri kod då skåpet låses. Samma kod används senare för att öppna. Låset går nu åter att låsa med valfri kod.

Låset kan enkelt snabbprogrammeras för att driftsätta det något av ovanstående lägen på några sekunder men mer avancerad programmering finns också tillgänglig. Låset har så kallad tidsöppning vilket innebär att man kan sätta låset att automatöppna efter en förbestämd tid. Låset har en så kallad time-out-funktion vid upprepade inslag av fel kod.



w 1401

WF1401

WF1401 är ett mekaniskt lås av hög kvalitet med fyrställig kod. Inställningen är enkel och låset går lätt att montera i ett standard låshål. Låset går att återställa med servicenyckel. Låsmekanismen är tillverkad av solid metall och det svarta ytterhöljet i förstärkt glasfiber.



a 3906

KLINKA SKOLA

Klinka är avsedd att användas i kombination med ett hänglås. Rekommenderad bygeltjocklek på hänglåset är 6 mm. Hänglåsbeslaget har samma håltagning som ASSA 8450 och 8950. Vid låst läge förhindrar hänglåset vridning av regeln. Finns i både höger- och vänsterutförande. Tillverkad i stål.



ed 400

EUROLOCK MED

HUVUDNYCKELSYSTEM
Eurolock är ett cylinderlås av typen skivlås. 2 nycklar per lås. Låset passar höger- och vänsterhängda dörrar. Cylinderhus av zink, nycklar av förnicklad mässing.

TILLBEHÖR FÖR SKOLSKÅP, DÖRR OCH STOMME

Ett skolskåp från Sonesson Inredningar är redan i basutförande väl genomtänkt. Men det finns även en rad extra inredningar och tillbehör. Med dessa går det att anpassa skåpets dörr och stomme så att det får just de funktioner användaren önskar. Många av tillbehören monterar vi innan leverans men de flesta går även bra att komplettera och montera, allt efter som behov uppstår.

A SPEGEL

med dubbelhäftande tejp.

Mått 150x210 mm.

Artikelnr: s023648 **66 kr**

B TRANSPARENT PLASTLÅDA

med dubbelhäftande tejp.

Mått B150xH80xD94 mm

Artikelnr: s024537 **186kr**

D SJÄLVHÄFTANDE NUMMERDEKAL

för placering på resp dörr eller på skåpets front

ovanför dörr. Karta med 25 st nr. Nummer från 1 till 999.

Transparant med svart/vit text. Mått B45xH25 mm.

Artikelnr: NRVITO **135 kr**

E NUMMERSKYLT

för placering på skåpets front ovanför dörr med popnit.

Svart bricka med vit text. Mått B82xH22xD1,5 mm.

Endast skolskåp skx har förborrad stomme, övriga stommar måste förborras.

Ett nummer. Artikelnr: s025518 **57 kr**

Två nummer. Artikelnr: s025519 **57 kr**

Tre nummer. Artikelnr: s025520 **57 kr**

Fyra nummer. Artikelnr: s025521 **57 kr**

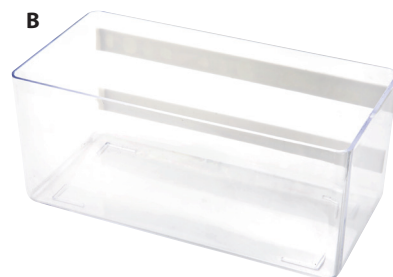
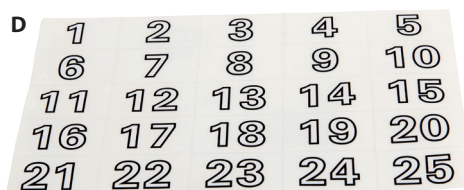

F LAMINATGAVELSKIVA

av spånskiva belagd med högtryckslaminat med ABS-kantlist. Tjocklek 17,6 mm. Laminatgavlar för skåp med sluttande tak och enkelrad är vändbar och passar både höger och vänster gavlar.

Laminatgavlar till höga skåp.

Enkelrad B400xH1752 mm, plant tak. Artikelnr: m000139-xx **1 488 kr**

Enkelrad B550xH1752 mm, plant tak. Artikelnr: m000137-xx **1 963 kr**

Enkelrad B400xH1752/1861 mm, sluttande tak. Artikelnr: m000147-xx **2 093 kr**

Enkelrad B550xH1752/1902 mm, sluttande tak. Artikelnr: m000145-xx **3 210 kr**

Dubbelrad B805xH1752 mm, plant tak. Artikelnr: m000140-xx **3 033kr**

Dubbelrad B1105xH1752 mm, plant tak. Artikelnr: m000138-xx **3 315 kr**

Dubbelrad B805xH1752/1861 mm, sluttande tak. Artikelnr: m000148-xx **2 864 kr**

Dubbelrad B1105xH1752/1902 mm, sluttande tak. Artikelnr: m000146-xx **3 764 kr**

Laminatgavlar till mellanhöga skåp

Enkelrad B400xH1326 mm, plant tak. Artikelnr: m000171-xx **1 088 kr**

Enkelrad B550xH1326 mm, plant tak. Artikelnr: m000141-xx **1 383 kr**

Dubbelrad B805xH1326 mm, plant tak. Artikelnr: m000173-xx **1 954 kr**

Dubbelrad B1105xH1326 mm, plant tak. Artikelnr: m000142-xx **2 200 kr**

Laminatgavlar till låga skåp

Enkelrad B400xH901 mm, plant tak. Artikelnr: m000170-xx **833 kr**

Enkelrad B550xH901 mm, plant tak. Artikelnr: m000143-xx **1 094 kr**

Dubbelrad B805xH901 mm, plant tak. Artikelnr: m000172-xx **1 548 kr**

Dubbelrad B1105xH901 mm, plant tak. Artikelnr: m000144-xx **1 666 kr**



SMÅFACKSSKÅP

FÖR KONTOR OCH OFFENTLIG MILJÖ



Underrede

Skåpet är i sitt grundutförande utan underrede men kan kompletteras med sockel.

dörrar

Skåpen är utrustade med dörrtyp T30 Strongl eller Vision SFS. Mer information om dörrbladen för strong och Vision finns i prislistan. Gångjärmsinfästningen är special för småfacksskåpen

Lås

Nedanstående artikelnr. avser småfacksskåp med klinka för hänglås.

Underrede

Stora lätttrullade hjul med broms.

Underrede

Småfacksskåp 004 har inte underrede utan är avsedd för väggmontage.

dörrar

Skåpen är utrustade med vår mest säkra dörrtyp Solid SFS för extra säkerhet.

Lås

Nedanstående artikelnr. avser småfacksskåp med klinka för hänglås.

Underrede

Stora lätttrullade hjul med broms.



002 SMÅFACKSSKÅP

001 SMÅFACKSSKÅP

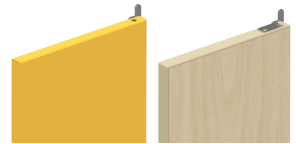
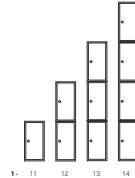
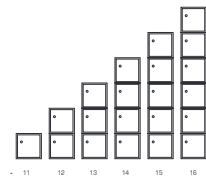

001 SMÅFACKSSKÅP

002 SMÅFACKSSKÅP

004 SMÅFACKSSKÅP

Skåp i bredd	Antal dörrar	Mått BxDxH	Art.nr dörr strong	Art.nr dörr vision	Pris Dörr strong	Pris Dörr vision
1	1	250x400x450 mm	sfs2540p1l01t30a3913	sfs2540p1l01t34a3913	1 028 kr	1 585 kr
1	2	250x400x900 mm	sfs2540p1l02t30a3913	sfs2540p1l02t34a3913	2 057 kr	3 172 kr
1	3	250x400x1350 mm	sfs2540p1l03t30a3913	sfs2540p1l03t34a3913	3 084 kr	4 756 kr
1	4	250x400x1800 mm	sfs2540p1l04t30a3913	sfs2540p1l04t34a3913	4 113 kr	6 342 kr
Sockel		250x360x95 mm	s023637-00	s023637-00	154 kr	154 kr
Fabriksmonterad sockel		250x360x95 mm	s024424-00	s024424-00	154 kr	154 kr
1	1	270x350x270 mm	sfs2735p1l01t30a3913	sfs2735p1l01t34a3913	849 kr	1 406 kr
1	2	270x350x540 mm	sfs2735p1l02t30a3913	sfs2735p1l02t34a3913	1 698 kr	2 812 kr
1	3	270x350x810 mm	sfs2735p1l03t30a3913	sfs2735p1l03t34a3913	2 548 kr	4 220 kr
1	4	270x350x1080 mm	sfs2735p1l04t30a3913	sfs2735p1l04t34a3913	3 397 kr	5 626 kr
1	5	270x350x1350 mm	sfs2735p1l05t30a3913	sfs2735p1l05t34a3913	4 245 kr	7 032 kr
1	6	270x350x1620 mm	sfs2735p1l06t30a3913	sfs2735p1l06t34a3913	5 094 kr	8 438 kr
Sockel		270x269x95 mm	s023638-00	s023638-00	154 kr	154 kr
Fabriksmonterad sockel		270x269x95 mm	s024425-00	s024425-00	154 kr	154 kr
1	1	200x150x150 mm	sfs2015p1l01t40a3913		663 kr	

Lås - Tillägg vid val av annat lås än klinka Krom

	Art.nr	Pris
ASSA 8450 systemlås	h8450	83 kr
ASSA 8450 systemlås, definierat system	h8450s	324 kr
Eurolocks ed400 systemlås	ed400	43 kr
Klinka skola	a3906	24 kr
Mekaniskt lås w1401	WF1401w	627 kr

*Tillägg per dörr



Reservdelar

Har ryggbrikan på elevstolen gått sönder, blivit nött eller otidsenlig?

Med våra utbytbara delar kan du med enkelhet byta ut stolsryggen i stället för att köpa nytt. Det här är en del i vårt hållbarhetsarbete, vilket har funnits med i vår verksamhets - dna redan från start år 1896.

Vi kallar det cirkulär renovering, vilket gynnar både omvärlden och plånboken.

För oss är det en självklarhet att våra möbler ska leva länge!

Reservdelstila stolar Tranås Skolmöbler

För nedan reservdelar
tillkommer skruv,
4 kr/skruv



ADD 5901W

ADD 5901

ADD 5902

ADD	Artikelnr	Pris/st	Stolsmodell
Golvskydd standard	9412111	12 kr	5901
Golvskydd filt	9412111F	15 kr	5901
Golvskydd, plast	9600621	3 kr	5901W
Skal laminat G4208	ADD-SKAL-G4208	626 kr	5901,5901W
Skal till barstol G4208	ADDSKAL-BS-F1079	1 081 kr	5902



ATLAS 2111

ATLAS 2111K

ATLAS 2112

ATLAS 2116

ATLAS VUXEN	Artikelnr	Pris/st	Stolsmodell
Golvskydd standard	9412111	12 kr	2111,2111K
Golvskydd filt	9412111F	15 kr	2111,2111K
Golvskydd främre	9412116	4 kr	2116
Golvskydd bakre	94121131	14 kr	2116
Hjul	43447	22 kr	2112
Sits laminat G4208	926G4208STOR	380 kr	2111,2111K,2112
Rygg laminat G4208	925G4208STOR	250 kr	2111,2111K,2112



ATLAS 2110

ATLAS 2114

ATLAS BARN	Artikelnr	Pris/st	Stolsmodell
Golvskydd främre	9411FSF2521-22S	13 kr	2114
Golvskydd bakre	94121131	14 kr	2114
Golvskydd främre	9411FSF2521-22S	13 kr	2110
Golvskydd bakre	941F18199	30 kr	2110
Sits laminat G4208	926G4208LITEN	336 kr	2114,2110
Rygg laminat G4208	925G4208LITEN	250 kr	2114,2110
Komplett fotplatta	2114-000* (färg)	614 kr	2114,2110

Barnstolar har alltid filtgolvskydd som standard



CLASSIC 151

CLASSIC 156

CLASSIC	Artikelnr	Pris/st	Stolsmodell
Invändigt golvskydd	9411990	1 kr	151/156
Golvskydd standard, plast	9412202	3 kr	151/156
Golvskydd filt	941UKBF22S	9 kr	151/156
Övre ryggbricka	90120151	262 kr	151/156
Undre ryggbricka	90125151	192 kr	151/156
Sits	90110151	292 kr	151/156

Invändigt golvskydd ska alltid sitta på stolen,
annars "äter"röret upp det utvändiga golvskyddet.



SUZAN 141

SUZETTE 146

SUZAN, SUZETTE	Artikelnr	Pris/st	Stolsmodell
Golvskydd standard	9432215	5 kr	141/146
Golvskydd filt	9432216	13 kr	141/146
Övre ryggbricka	90120141	125 kr	141/146
Undre ryggbricka	90125141	126 kr	141/146
Främre sits	901101411	175 kr	141/146
Mellan sits	901101412	145 kr	141/146
Bakre sits	901101413	150 kr	141/146



MIA 190

MIA 196

MIA	Artikelnr	Pris/st	Stolsmodell
Golvskydd främre, plast	94125152	4 kr	190, 196
Golvskydd främre, filt	9411FSF2521-22S	13 kr	190, 196
Golvskydd bakre, plast	941GK2535S	4 kr	190, 196
Golvskydd bakre, filt	9410094	3 kr	190, 196
Sits björklaminat	9267024190	338 kr	190, 196
Rygg björklaminat	9257024190	200 kr	190, 196



STRONG 111

STRONG 112

STRONG 113

STRONG VUXEN	Artikelnr	Pris/st	Stolsmodell
Golvskydd standard	9432215	5 kr	111, 112
Golvskydd filt	9432216	13 kr	111, 112
Glidfot, krysstativ	9412802	2 kr	113
Hjul, krysstativ	91150080S-02	7 kr	113
Hjultapp	B214-18	8 kr	113
Sits björklaminat	9267024111	300 kr	111,112,113
Rygg björklaminat	9257024111	175 kr	111,112,113



STRONG 250

STRONG 270-276

STRONG BARN	Artikelnr	Pris/st	Stolsmodell
Golvskydd främre filt	9411FSF2521-22S	13 kr	270-276
Golvskydd bakre filt	94121131	14 kr	270-276
Golvskydd ledart filt	9432216	13 kr	250
Sits björklaminat	9267024250	279 kr	250, 270-276, 281-284
Rygg björklaminat	9257024250	160 kr	250, 270-276, 281-284
Komplett fotplatta 250	250-0004	270 kr	250
Komplett fotplatta 270-276	276-0010	300 kr	270-276

Barnstolar har alltid filtgolvsydd som standard utan stol 281-284



116

117

118

119

PALL	Artikelnr	Pris/st	Stolsmodell
Invändigt golvsydd	9411990	1 kr	116-119
Golvskydd standard, plast	9412202	3 kr	116-119
Golvskydd filt	941UKBF22S	9 kr	116-119
Sits massiv björk	90110118	197 kr	116-119
Sits björklaminat	8017024118	398 kr	116-119

Invändigt golvsydd ska alltid sitta på stolen, annars "äter" röret upp det utvändiga golvsyddet.



ATLAS 2117-2118

ATLAS	Artikelnr	Pris/st	Stolsmodell
Golvskydd standard	9412116	4 kr	2117, 2118
Sits laminat G4208	193172-G4208	519	2117, 2118

Reservdelslista stolar - Form o Miljö



ASTRID 3014



ELIN 3154



RUTH 3566

ASTRID, RUTH, ELIN

	Artikelnr	Pris/st	Stolsmodell
Golvskydd standard/filt	V0933	5 kr	3014, 3154, 3566
Upphångningsdistans	3566-0022	18 kr	3566



NIAN 3479



TIAN 3713



ELVAN 3158

SIFFERSERIEN VUXEN

	Artikelnr	Pris/st	Stolsmodell
Golvskydd främre filt	941100926J	19 kr	3479
Golvskydd bakre filt	94121131	14 kr	3479
Golvskydd plast	9411K2521-23S	2 kr	3158
Golvskydd bakre plast	9411FF2521-23S	8 kr	3158
Hjul, krysstativ	91150080S-02	7 kr	3713
Hjultapp	B214-18	8 kr	3713
Sits björklaminat	92670243479	250 kr	3479, 3713, 3158
Rygg björklaminat	92570243479	228 kr	3751, 3479, 3713, 3158
Sits björkfanér	926203479	195 kr	3479, 3713, 3158
Rygg björkfanér	925203479	179 kr	3751, 3479, 3713, 3158
Komplett fotplatta	3479FOTPLxx	300 kr	3479



FYRAN 3751



TREAN 3741

SIFFERSERIEN BARN

	Artikelnr	Pris/st	Stolsmodell
Golvskydd främre filt	941100926J	19 kr	3751
Golvskydd bakre filt	94121131	14 kr	3751
Invändigt golvskydd	9411R10201-2G	2 kr	3741
Gummigolvskydd	9411950	9 kr	3741
Sits björklaminat	92670243741	250 kr	3751, 3741
Rygg björklaminat	92570243741	229 kr	3741
Sits björkfanér	926203741	199 kr	3751, 3741
Rygg björkfanér	925203741	179 kr	3741
Komplett fotplatta	3741FOTPLxx	500 kr	3741
Komplett fotplatta	3751FOTPLxx	329 kr	3751



ALVA 3192



EMMA 3164



ENKEL 3172



MATILDA 370

BYGELSTOLAR

	Artikelnr	Pris/st	Stolsmodell
Bygel, Matilda	927203701	496 kr	370
Golvskydd filt	V0933	5 kr	3172
Golvskydd standard	golvskydd Emma/Alva	7 kr	3164, 3192



ROCKA 3073

ROCKA 3072

ROCKA 3075



ROCKA 3079



ROCKA 3071/3051

ROCKA

Golvskydd liggande
 Golvskydd 25 mm Ø
 Sittskal liten sits (svart)
 Sittskal stor sits (svart)
 Invändigt golvskydd
 Glidknapp liggande
 Bakre golvskydd (flit)
 Tapp för trumpetfot
 Trumpetfot
 Hjul
 Fotplatta
 Fotplatta

Artikelnr

941GK2535S
 941IK2521-23S
 944803050
 944803070
 941IF1915-17S
 941GKKF2673S
 9410094
 213081311
 TRUMPETFOT29
 9RUP0011NR
 3072FOTPLxx
 3073FOTPLxx

Pris/st

4 kr
 2 kr
 673 kr
 862 kr
 1 kr
 41 kr
 4 kr
 4 kr
 15 kr
 15 kr
 329 kr
 329 kr

Stolsmodell

3072/3073
 3072/3073
 3073
 3072
 3051/3071
 3075
 3075
 3079
 3079
 3079
 3072
 3073

ALLMÄNNA LEVERANSVILLKOR

1. DEFINITIONER

I dessa allmänna försäljningsvillkor ska nedan angivna termer ha följande betydelse. "Bolaget" avser Sono Brands AB, org. nr. 556862-5536, "Kundanpassad Produkt" avser sådan produkt som tillverkats efter Köparens anvisning och/eller sådan produkt som Bolaget normalt inte tillverkar eller försäljer, "Köparen" avser den köpare som köper Bolagets produkter, "Standardprodukt" avser sådana produkter som framgår av Bolagets prislista, och "Produkt" eller "Produkter" avser samtliga produkter som Bolaget levererar.

2. PRODUKTINFORMATION

Uppgifter i marknadsföringsmaterial, prislister och annan produktinformation är bindande endast i den utsträckning avtalet uttryckligen hänvisar till dem.

3. TILLÄMPLIGHET

3.1 Dessa villkor gäller för Bolagets försäljning av Produkter tillverkade eller i övrigt tillhandahållna av Bolaget.

3.2 Bolaget har rätt att när som helst ändra dessa villkor. Sådana ändringar träder i kraft fyra veckor efter det att Bolaget informerat Köparen om de ändrade villkoren.

4. ANBUD

Anbud som Bolaget lämnar gäller 30 dagar från anbudsdatum om inte annat särskilt avtalats.

5. ORDER M.M.

5.1 Order bekräftas med skriftlig orderbekräftelse, per telefax, e-post eller vanlig postgång till Köparen. Bindande avtal om leverans av Produkter ska anses uppkomma när Köparen mottar orderbekräftelse från Bolaget och

a Köparen skriftligt bekräftar beställningen inom tre arbetsdagar från mottagandet av orderbekräftelsen, eller, om sådan bekräftelse inte skett,

b om inte Köparen framställer anmärkningar mot orderbekräftelsen inom fem arbetsdagar eftermottagandet av orderbekräftelsen.

5.2 Vid ändring eller avbeställning avseende Standardprodukt, efter att bindande avtal enligt 5.1 kommit till stånd, ska Köparen erlagga följande avseende den ändrade eller avbeställda delen av leveransen. Vid sådan ändring garanterar Bolaget inte tidigare bekräftad leveranstid.

21-15 arbetsdagar före leveransdagen ska Köparen erlagga 30 procent av Produktens bekräftade nettopris.

14-8 arbetsdagar före leveransdagen ska Köparen erlagga 50 procent av Produktens bekräftade nettopris.

7-0 arbetsdagar före leveransdagen ska Köparen erlagga 100 procent av Produktens bekräftade nettopris.

5.3 Vid ändring eller avbeställning av leverans avseende Kundenpassad Produkt, efter att bindande avtal enligt 5.1 kommit till stånd, har Bolaget rätt att kräva att Köparen erlägger fullt pris för hela leveransen. Denna rätt påverkar inte Bolagets eventuella rätt att göra andra påföljder gällande i anledning av ändringen eller avbeställningen.

5.4 Vid ändring av bekräftad leveranstid på köparens begäran senare än 21 dagar före avtalad leverans, kommer Bolaget att fakturera Köparen på ursprunglig leveransdag. Dessutom kommer bolaget att fakturera Köparen för uppkommen lagerkostnad, dock minst 500kr.

6. PRIS OCH BETALNING

6.1 Om annat inte avtalats gäller det pris som är angivet i Bolagets prislista vid tidpunkt då bindande avtal ingås. Priser i denna katalog gäller from 2021.03.01 och ersätter tidigare kataloger.

6.2 Samtliga priser i varje prislista som ges ut av Bolaget är angivna exklusive mervärdesskatt, frakt och transportförsäkring.

6.3 Bolaget förbehåller sig rätten till prisjusteringar på grund av omständigheter som Bolaget inte kan påverka samt eventuella skriv- och tryckfel.

6.4 Betalning ska ske i enlighet med de villkor som angivits i tillämplig prislista. Utöver priset angivet i tillämplig prislista ska Köparen erlagga mervärdesskatt och i förekommande fall annan tillämplig skatt eller pålaga.

6.5 Betalning ska ske inom 30 dagar från fakturadatum. Vid dröjsmål med betalning utgår kravavgift och dröjsmålsränta enligt räntelagen.

6.6 Bolaget förbehåller sig rätten att kräva förskottsbetalning om det enligt Bolagets uppfattning finns särskilda skäl för detta.

6.7 Bolaget förbehåller sig rätten att kräva bankgaranti om det enligt Bolagets uppfattning finns särskilda skäl för detta.

7. LEVERANS

7.1 Leveranstid

7.1.1 Leveranstid anges i orderbekräftelsen från Bolaget. Vid avsaknad av leveranstid ska Produkten levereras inom skälig tid från det att avtal ingåtts.

7.1.2 Har parterna avtalat om en tidsrymd inom vilken leverans ska ske, löper denna från avtalets ingående.

Det ankommer på Bolaget att närmare bestämma tidpunkten för avlämnandet inom nämnda tidsrymd.

7.2 Leveransklausul

Såvitt inte annat avtalats ska såsom leveransvillkor gälla Ex Works (INCOTERMS 2010)

7.3 Leveransförsening

7.3.1 Om Bolaget finner det sannolikt att Bolaget inte kan hålla avtalad leveranstid eller framstår sådan försening som sannolik ska Bolaget utan dröjsmål meddela Köparen detta samt ange den tidpunkt då leverans beräknas ske.

7.3.2 Om leveransförsening uppstår på grund av någon i punkt 12 angiven omständighet eller på grund av omständighet som är hänförlig till Köparen eller har Bolaget i övrigt lämnat meddelande enligt punkt 7.3.1 ska leveranstiden förlängas med skälig tid.

7.3.3 Har Bolaget meddelat Köparen leveransförsening enligt punkt 7.3.1 ska Bolaget inte anses vara i dröjsmål med leverans. Leveransförsening i övrigt medför endast den rätt för Köparen som anges i punkt 7.3.4.

7.3.4 Om leveranstiden i enlighet med punkt 7.3.2 förlängts med mer än trettio dagar och har Produkterna inte levererats vid utgången av denna tid äger vardera parten rätt att genom meddelande till den andra parten häva avtalet såvitt avser försenad del av leverans. Avser den försenade leveransen Kundenpassade Produkter har Köparen dock endast rätt att häva om förseningen är av väsentlig betydelse för Köparen och Bolaget insåg eller borde ha insett detta. Hävs avtalet på grund av försening har part inte annan rätt till ersättning för skada än vad som följer av punkt 7.3.5.

7.3.5 Skadestånd vid försening och/eller hävning enligt ovan utgår endast om särskild överenskommelse träffats därom. Eventuellt skadeståndsanspråk ska framställas skriftligen senast två månader efter det att leveransen ska ha ägt rum. Senare framställt anspråk ger inte rätt till skadestånd.

7.4 Retur

Levererad vara får ej returneras utan särskild överenskommelse med Bolaget.

8. MOTTAGNING AV GODS

Köparen ska vid Produkternas ankomst göra mottagningskontroll avseende följesedel, antal kollo, varuslagsuppgifter på förpackningen samt utifrån synliga skador. Avvikelser i leverans ska Köparen anmäla till transportören samtidigt med att godset mottages. Detta anges på fraktsedel innan kvittering sker. Beträffande skador se punkt 9.

9. SKADOR

9.1 Transportskadat gods ska noteras på fraktsedel innan kvittering sker samt omedelbart anmälas till transportföretaget. När godset avemballerats eller i annat fall används ska mottagningskontroll utföras omgående och undersökas beträffande eventuella dolda transportskador. Dessa skador ska anmälas till transportören inom 5 dagar. Anmälan ska även göras skriftligt, med beskrivning av avvikelsen, till Bolaget i det fall Bolaget står för transporten.

9.2 För det fall det föreligger brist i leveransen har Köparen endast rätt att hålla inne så stor del av betalningen som motsvarar priset för de produkter som inte levererats. Brister ska anmälas till Bolaget inom 7 dagar.

10. ANSVAR FÖR FEL

10.1 Bolaget är skyldigt att i enlighet med denna punkt 10 genom utbyte eller reparation avhjälpa fel i Produkterna som beror på bristfällighet i konstruktion, material eller tillverkning.

10.2 Bolaget ansvarar endast för fel i Standardprodukter, med undantag för låsanordningar, gångjärn, sittbänkar och dörr- och skivmaterial av trä eller laminat, som visar sig inom 5 (fem) år från respektive leveransdag av Produkterna. För låsanordningar, gångjärn, sittbänkar och dörr- och skivmaterial av trä eller laminat samt för Kundenpassade Produkter ansvarar Bolaget för fel som visar sig inom 2 (två) år från respektive leveransdag av Produkterna.

10.3 Köparen ska skriftligen till Bolaget reklamera fel utan oskäligt uppehåll efter det att felet visat sig och inte i något fall senare än två veckor efter garantitidens utgång enligt punkten

10.2. Reklamationen ska innehålla en beskrivning av felet. Om Köparen inte skriftligen reklamerar felet inom i denna punkt angivna frister förlorar Köparen rätten att göra gällande anspråk på grund av felet.

10.4 När Bolaget mottagit skriftlig reklamation enligt punkt 10.3 ska Bolaget avhjälpa felet med den skyndsamhet som omständigheterna kräver. Bolaget ska bära kostnaderna för sådant avhjälpande. Transport i samband med reparation eller utbyte ska ske på Bolagets risk och bekostnad. Köparen ska följa Bolagets instruktioner om hur transporten ska ske.

10.5 Bolagets ansvar enligt denna punkt 10 omfattar endast fel som uppstår vid riktig användning av Produkterna. Ansvaret omfattar inte fel orsakade av omständigheter som tillkommit efter att risken för Produkterna övergått till Köparen. Det omfattar exempelvis inte fel förorsakade av bristfälligt underhåll eller oriktig montering från Köparen eller Köparens kund sida, ändringar utan Bolagets skriftliga medgivande eller av annan än Bolaget utförd felaktig reparation. Ansvaret omfattar inte heller normal förslitning eller försämring.

10.6 Bolaget har inte något ansvar för fel utöver vad som anges i denna punkt 10.

11. ANSVAR

11.1 Bolaget ansvarar inte i något fall för indirekt skada eller förlust, såsom produktionsbortfall, utebliven vinst i avtal med tredje man, förlust av goodwill eller annan liknande skada, såvida inte Bolaget förfarit grovt vårdslöst.

11.2 Bolaget ansvarar inte för skada på egendom eller person som orsakats av Produkterna eller dess användning.

12. FORCE MAJEURE

12.1 Ingendera parten är ansvarig för försening eller bristande uppfyllelse av förpliktelse enligt avtalet beroende på omständigheter över vilken parten inte råder eller som part inte skäligen kunnat förutse vid avtalets ingående, såsom strejk (allmän eller företagsspecifik), eldsvåda, översvämning, embargo, krigshändelse, allmän brist på arbetskraft eller råvaror, energi, transporter eller liknande omständigheter som part inte skäligen kunnat förutse, under förutsättning att den part som drabbas av sådan omständighet genast underrättar motparten härom samt så snart omständighet upphör.

12.2 Skulle leverans försenas mer än 30 dagar beroende på force majeure är berörd part berättigad att häva hela eller del av sådan beställning som försenats utan att berörd part på grund därav ska äga rätt till ersättning.

13. HANDLINGAR

Ritningar och tekniska handlingar rörande varan eller dess installation får inte utan Bolagets medgivande användas eller kopieras, utlämnas eller på annat sätt bringas till tredje mans kännedom. Bolaget förbehåller sig rätten till modell- och konstruktionsändringar som ur en tillverkningsteknisk synpunkt är motiverat.

14. ÄGANDERÄTTSFÖRBEHÅLL

Levererat gods förblir Bolagets egendom till dess full betalning erlagts.

15. TVISTER

Tvister angående tolkning eller tillämpningen av dessa allmänna leveransvillkor och därmed sammanhängande rättsförbehållanden ska avgöras av allmän domstol.

SONO BRANDS AB

SONO
BRANDS

Sono Brands AB, Box 196, 573 22 Tranås,
tel +46 (0)140 77 14 00, fax +46 (0)140 77 14 10,
info@sonobrandse.se, www.sonobrandse.se