

Seating

**Svenska SEK
exkl. moms**

Produktöversikt & prislista

2023 - 2024

Senast uppdaterad 7 juni 2023

Montana

CHAIRIK 134XL



CH134XL

Ram

Aluminium eller pulverlackerad svart, med hjul med bromsar (mjuka slitbanor).

Mått

H 80-93 x SH 43-56 x D 73 x B 73 cm

Material

Skal: Polypropen Black och Snow, räfflad yta.

Certifikat och Testa

EN 16139

Oklädd	Polypropen	Melamin	Melamin Fanér
Oklädd	5 973	6 388	7 340

Klädd innersida, sits

Prisgrupp

1 Stamskin Top, Xtreme, Valencia, Remix, Sabi	7 422	7 837	8 789
2 Tonus, Fame, Re-wool, Parkland, Raas	7 501	7 916	8 868
3 Steelcut, Steelcut Trio, Hallingdal, Morph, Harmony	7 579	7 994	8 947
4 Ultra, Sierra, Bizon	7 658	8 073	9 026
5 Triumph, Copenhagen, Silk	8 823	9 239	10 191
6 Elegance	10 319	10 734	11 686

Ytterligare alternativ

Förberedelse för på/avklädsel å stolen (PP (polypropen)-, melamin & Fanér-skal)	611	611	611
---	-----	-----	-----

Klädd innersida, sits & rygg

Prisgrupp

1 Stamskin Top, Xtreme, Valencia, Remix, Sabi	8 092	8 507	9 460
2 Tonus, Fame, Re-wool, Parkland, Raas	8 258	8 673	9 625
3 Steelcut, Steelcut Trio, Hallingdal, Morph, Harmony	8 423	8 838	9 791
4 Ultra, Sierra, Bizon	8 589	9 004	9 956
5 Triumph, Copenhagen, Silk	9 697	10 112	11 065
6 Elegance	11 574	11 989	12 941

Helklädd

Prisgrupp

1 Stamskin Top, Xtreme, Valencia, Remix, Sabi	8 173
2 Tonus, Fame, Re-wool, Parkland, Raas	8 437
3 Steelcut, Steelcut Trio, Hallingdal, Morph, Harmony	9 072
4 Ultra, Sierra, Bizon	9 366
5 Triumph, Copenhagen, Silk	11 310
6 Elegance	16 286

CHAIRIK 135XL

CHAIRIK 5-star



CH135XL

Ram

Aluminium med polerade aluminiumarmstöd eller pulverlackerad svarta, hjul med bromsar (mjuka slitbanor).

Mått

H 80-93 x SH 43-56 x D 73 x B 73 cm

Material

Skal: Polypropen Black och Snow, räfflad yta.

Certifikat och Testa

EN 16139

Oklädd	Polypropen	Melamin	Melamin Fanér
Oklädd	7 087	7 502	8 454

Klädd innersida, sits

Prisgrupp

1 Stamskin Top, Xtreme, Valencia, Remix, Sabi	8 536	8 951	9 903
2 Tonus, Fame, Re-wool, Parkland, Raas	8 614	9 030	9 982
3 Steelcut, Steelcut Trio, Hallingdal, Morph, Harmony	8 693	9 108	10 061
4 Ultra, Sierra, Bizon	8 772	9 187	10 140
5 Triumph, Copenhagen, Silk	9 937	10 353	11 305
6 Elegance	11 433	11 848	12 800

Ytterligare alternativ

Förberedelse för på/avklädsel å stolen (PP (polypropen)-, melamin & Fanér-skal)	611	611	611
---	-----	-----	-----

Klädd innersida, sits & rygg

Prisgrupp

1 Stamskin Top, Xtreme, Valencia, Remix, Sabi	9 206	9 621	10 574
2 Tonus, Fame, Re-wool, Parkland, Raas	9 372	9 787	10 739
3 Steelcut, Steelcut Trio, Hallingdal, Morph, Harmony	9 537	9 952	10 905
4 Ultra, Sierra, Bizon	9 703	10 118	11 070
5 Triumph, Copenhagen, Silk	10 811	11 226	12 179
6 Elegance	12 688	13 103	14 055

Helklädd

Prisgrupp

1 Stamskin Top, Xtreme, Valencia, Remix, Sabi	9 287
2 Tonus, Fame, Re-wool, Parkland, Raas	9 551
3 Steelcut, Steelcut Trio, Hallingdal, Morph, Harmony	10 186
4 Ultra, Sierra, Bizon	10 480
5 Triumph, Copenhagen, Silk	12 424
6 Elegance	17 400

CHAIRIK 136XL

CHAIRIK 4-star

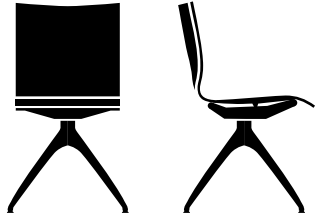

CH136XL

Ram

Pulverlackerad svart.

Mått

H 84 x SH 47 x D 53 x B 49 cm

Material

Skal: Polypropen Black och Snow, räfflad yta.

Certifikat och Testa

EN 16139

Oklädd	Polypropen	Melamin	Melamin Fanér
Oklädd	5 953	6 368	7 321

Klädd innersida, sits

Prisgrupp

1 Stamskin Top, Xtreme, Valencia, Remix, Sabi	7 402	7 817	8 770
2 Tonus, Fame, Re-wool, Parkland, Raas	7 481	7 896	8 848
3 Steelcut, Steelcut Trio, Hallingdal, Morph, Harmony	7 559	7 975	8 927
4 Ultra, Sierra, Bizon	7 638	8 053	9 006
5 Triumph, Copenhagen, Silk	8 804	9 219	10 171

Ytterligare alternativ

Förberedelse för på/avklädsel å stolen (PP (polypropen)-, melamin & Fanér-skal)	611	611	611
---	-----	-----	-----

Klädd innersida, sits & rygg

Prisgrupp

1 Stamskin Top, Xtreme, Valencia, Remix, Sabi	8 072	8 488	9 440
2 Tonus, Fame, Re-wool, Parkland, Raas	8 238	8 653	9 606
3 Steelcut, Steelcut Trio, Hallingdal, Morph, Harmony	8 403	8 819	9 771
4 Ultra, Sierra, Bizon	8 569	8 984	9 937
5 Triumph, Copenhagen, Silk	9 677	10 093	11 045
6 Elegance	11 554	11 969	12 922

Helklädd

Prisgrupp

1 Stamskin Top, Xtreme, Valencia, Remix, Sabi	8 154
2 Tonus, Fame, Re-wool, Parkland, Raas	8 417
3 Steelcut, Steelcut Trio, Hallingdal, Morph, Harmony	9 052
4 Ultra, Sierra, Bizon	9 346
5 Triumph, Copenhagen, Silk	11 291
6 Elegance	16 266

CHAIRIK 137XL

CHAIRIK 4-star

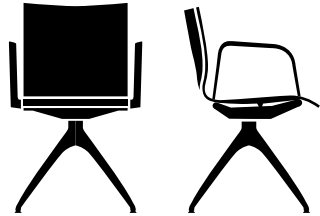

CH137XL

Ram

Aluminium med polerade aluminiumarmstöd eller pulverlackerade svart.

Mått

H 84 x SH 47 x D 53 x B 53 cm

Material

Skal: Polypropen Black och Snow, räfflad yta.

Oklädd	Polypropen	Melamin	Melamin Fanér
Oklädd	7 066	7 482	8 434

Klädd innersida, sits

Prisgrupp

1 Stamskin Top, Xtreme, Valencia, Remix, Sabi	8 515	8 931	9 883
2 Tonus, Fame, Re-wool, Parkland, Raas	8 594	9 009	9 962
3 Steelcut, Steelcut Trio, Hallingdal, Morph, Harmony	8 673	9 088	10 041
4 Ultra, Sierra, Bizon	8 752	9 167	10 119
5 Triumph, Copenhagen, Silk	9 917	10 332	11 285
6 Elegance	11 412	11 827	12 780

Ytterligare alternativ

Föberedelse för på/avklädsel å stolen (PP (polypropen)-, melamin & Fanér-skal)	611	611	611
--	-----	-----	-----

Klädd innersida, sits & rygg

Prisgrupp

1 Stamskin Top, Xtreme, Valencia, Remix, Sabi	9 186	9 601	10 553
2 Tonus, Fame, Re-wool, Parkland, Raas	9 351	9 766	10 719
3 Steelcut, Steelcut Trio, Hallingdal, Morph, Harmony	9 517	9 932	10 884
4 Ultra, Sierra, Bizon	9 682	10 097	11 050
5 Triumph, Copenhagen, Silk	10 791	11 206	12 159
6 Elegance	12 667	13 082	14 035

Helklädd

Prisgrupp

1 Stamskin Top, Xtreme, Valencia, Remix, Sabi	9 267
2 Tonus, Fame, Re-wool, Parkland, Raas	9 530
3 Steelcut, Steelcut Trio, Hallingdal, Morph, Harmony	10 165
4 Ultra, Sierra, Bizon	10 460
5 Triumph, Copenhagen, Silk	12 404
6 Elegance	17 380

CHAIRIK 148XL

CHAIRIK 5-star



CH148XL

Ram

Svart ram med fot i återvunnen plast med hjul med bromsar (mjuka slitbanor).

Mått

H 80-92 x SH 44-55 x D 62,5 x B 41 cm
(Base Ø70 cm)

Material

Skal: Polypropen Black och Snow, räfflad yta.

Oklädd	Polypropen	Melamin	Melamin Fanér
Oklädd	5 146	5 562	6 514

Klädd innersida, sits

Prisgrupp

1 Stamskin Top, Xtreme, Valencia, Remix, Sabi	6 596	7 011	7 963
2 Tonus, Fame, Re-wool, Parkland, Raas	6 674	7 089	8 042
3 Steelcut, Steelcut Trio, Hallingdal, Morph, Harmony	6 753	7 168	8 121
4 Ultra, Sierra, Bizon	6 832	7 247	8 199
5 Triumph, Copenhagen, Silk	7 997	8 412	9 365
6 Elegance	9 492	9 907	10 860

Ytterligare alternativ

Förberedelse för på/avklädsel å stolen (PP (polypropen)-, melamin & Fanér-skal)	611	611	611
---	-----	-----	-----

Klädd innersida, sits & rygg

Prisgrupp

1 Stamskin Top, Xtreme, Valencia, Remix, Sabi	7 266	7 681	8 633
2 Tonus, Fame, Re-wool, Parkland, Raas	7 431	7 846	8 799
3 Steelcut, Steelcut Trio, Hallingdal, Morph, Harmony	7 597	8 012	8 965
4 Ultra, Sierra, Bizon	7 762	8 178	9 130
5 Triumph, Copenhagen, Silk	8 871	9 286	10 239
6 Elegance	10 747	11 163	12 115

Helklädd

Prisgrupp

1 Stamskin Top, Xtreme, Valencia, Remix, Sabi	7 347
2 Tonus, Fame, Re-wool, Parkland, Raas	7 610
3 Steelcut, Steelcut Trio, Hallingdal, Morph, Harmony	8 245
4 Ultra, Sierra, Bizon	8 540
5 Triumph, Copenhagen, Silk	10 484
6 Elegance	15 460

CHAIRIK 149XL

CHAIRIK 5-star

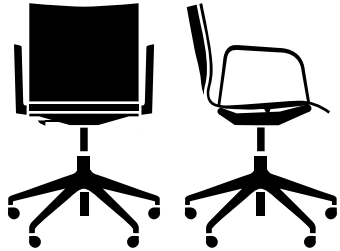

CH149XL

Ram

Svart ram med fot i återvunnen plast och armstöd i svartlackerad aluminium med hjul med bromsar (mjuka slitbanor).

Mått

H 80-92 x SH 44-55 x D 62,5 x B 41 cm
(Base Ø70 cm)

Material

Skal: Polypropen Black och Snow, räfflad yta.

Oklädd	Polypropen	Melamin	Melamin Fanér
Oklädd	6 422	6 837	7 790

Klädd innersida, sits

Prisgrupp

1 Stamskin Top, Xtreme, Valencia, Remix, Sabi	7 871	8 286	9 239
2 Tonus, Fame, Re-wool, Parkland, Raas	7 950	8 365	9 317
3 Steelcut, Steelcut Trio, Hallingdal, Morph, Harmony	8 028	8 443	9 396
4 Ultra, Sierra, Bizon	8 107	8 522	9 475
5 Triumph, Copenhagen, Silk	9 273	9 688	10 640
6 Elegance	10 768	11 183	12 135

Ytterligare alternativ

Förberedelse för på/avklädsel å stolen (PP (polypropen)-, melamin & Fanér-skal)	611	611	611
---	-----	-----	-----

Klädd innersida, sits & rygg

Prisgrupp

1 Stamskin Top, Xtreme, Valencia, Remix, Sabi	8 541	8 956	9 909
2 Tonus, Fame, Re-wool, Parkland, Raas	8 707	9 122	10 074
3 Steelcut, Steelcut Trio, Hallingdal, Morph, Harmony	8 872	9 287	10 240
4 Ultra, Sierra, Bizon	9 038	9 453	10 405
5 Triumph, Copenhagen, Silk	10 146	10 561	11 514
6 Elegance	12 023	12 438	13 390

Helklädd

Prisgrupp

1 Stamskin Top, Xtreme, Valencia, Remix, Sabi	8 623
2 Tonus, Fame, Re-wool, Parkland, Raas	8 886
3 Steelcut, Steelcut Trio, Hallingdal, Morph, Harmony	9 521
4 Ultra, Sierra, Bizon	9 815
5 Triumph, Copenhagen, Silk	11 760
6 Elegance	16 735

CHAIRIK Ytor - Skal och bord



Material

Chairik går att få i Melamin, återvunnen polypropylen (PP) och polypropylen (PP).

Chairik modeller i 100% återvunnen PP-plast, har en något strukturerad yta på båda framsida och baksida. XL modeller i PP har en deskret struktur på framsidan och en högglans på baksidan.

Återvunnen PP

101, 107, 109, 111, 113, 117, 119



PP Snow 38P

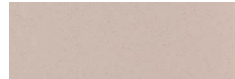

PP Mushroom 137P

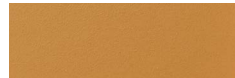

PP Amber 142P



PP Beetroot 165P



PP Flint 148P



PP Parsley 152P



PP Anthracite 04P



PP Black 05P

Polypropylen

Alla XL Chairik modeller



PP Snow 38P



PP Black 05P

Melamin

Alla Chairik modeller



Melamin Snow 38M

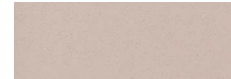

Melamin Mushroom 137M

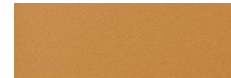

Melamin Amber 142M

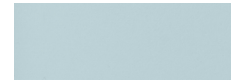

Melamin Flint 148M



Melamin Anthracite 04M

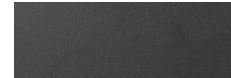

Melamin Black 05M

Melamin Fanér

Alla Chairik modeller



Melamin Oak Fanér 134M

Kompaktlaminat

Bord Typ 5



Kompaktlaminat Snow 38K



Kompaktlaminat Black 05K

CHAIRIK Ytor - Ram

Material

Chairik 4 ben, slädbase form utan armstöd är tillgänglig i utvalda Montana färger och krom.

Chairik Starbase form med och utan armstöd är tillgänglig i krom och svar med undantag av CH148XL och CH149XL. Chairik modeller med armstöd är tillgänglig i krom. Chairik bänk är endast tillgänglig i aluminium.

Pulverlackerad ram

101, 107, 117, 119



Pulverlackerad Snow 38



Pulverlackerad Mushroom 137



Pulverlackerad Amber 142



Pulverlackerad Beetroot 165

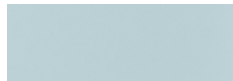

Pulverlackerad Flint 148



Pulverlackerad Parsley 152



Pulverlackerad Anthracite 04



Pulverlackerad Black 05

Pulverlackerad ram

121XL, 127XL



Pulverlackerad Snow 38



Pulverlackerad Mushroom 137



Pulverlackerad Amber 142



Pulverlackerad Flint 148



Pulverlackerad Anthracite 04



Pulverlackerad Black 05

Återvunnen PP

148XL, 149XL



PP - Black

Krom

101, 107, 109, 111, 113, 117, 119, 121XL, 123XL, 127XL, 128XL, 129XL



Krom Chrome 44C

Polerad alu

134XL, 135XL, 136XL, 137XL, Bänk



Aluminium 45P



Tyg

Alla Chairik-modeller kan konfigureras med sitsklädsel, frontklädsel, helklädsel eller tjock-hel klädsel. Montana Furniture erbjuder ett brett sortiment av tyger från kvalitetsmedvetna leverantörer som Kvadrat och Gabriel.

Läder

Montana Furniture erbjuder läderklädsel från kvalitetsleverantörer som Sørensen Leather och Nevotex.

Pigmenterat läder (dvs Ultra): Korrigerat läder som har fått en ytbehandling. Lädret är mycket slitstarkt och lätt att underhålla. Motstår fläckar och ger ett homogent utseende.

Anilinjäder (dvs. Elegance och Copenhagen): Tillverkad av de bästa råa hudarna. Den naturliga ytan har bevarats obehandlad för optimal komfort. Daglig användning ger lädret sin egen unika karaktär och personlighet.

För att se hela färgutbudet: besök leverantörernas egna hemsidor eller besök Montana Furnitures showroom i Köpenhamn för att se provmapparna.

Att begära andra färger än standardfärgerna på läder är möjligt vid användning av hela hudar.

Notera: Prisgruppna efter tyg, läder eller materialkvaliteter anpassas till varje produktlinje. Därför kan innehållet i dessa Prisgrupp variera.

Prisgrupp 1

TYG
STAMSKIN TOP
XTREME*
VALENCIA
REMIX*
SABI*

Prisgrupp 2

TYG
TONUS*
FAME*
RE-WOOL*
PARKLAND
RAAS*

Prisgrupp 3

TYG
STEELCUT*
STEELCUT TRIO*
HALLINGDAL*
MORPH*
HARMONY*

Prisgrupp 4

LÄDER
ULTRA (Black: 41599, Brandy: 41574)
SIERRA (Black: 1001, Cognac: 1003, Grey: 1007,
Calvados: 1070, Stone: 1611)
BIZON (Black: 401)

Prisgrupp 5

LÄDER
TRIUMPH (Black: 43484)
COPENHAGEN (Black: 1100450, Cognac: 1100451)
SILK (Black: 842, Cognac: 250, Nougat: 258,
Darkbrown: 329)

Prisgrupp 6

LÄDER
ELEGANCE (Black: 20198)



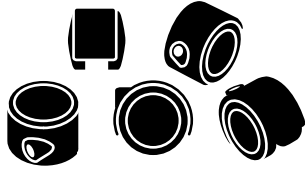

Dubbelhjul med bromsar mjuka mönster för hårda golv

5 st 461

CC01

Modell 134XL, 135XL, 148XL, 149XL

Material Svart plast.

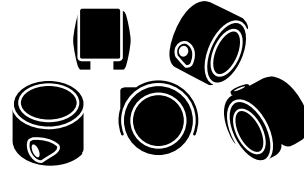

Dubbelhjul utan bromsar mjuka mönster för hårda golv

5 st 461

CC03

Modell 134XL, 135XL, 148XL, 149XL

Material Svart plast.

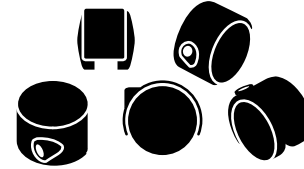

Dubbelhjul med bromsar hårda mönster för mjuka golv

5 st 461

CC02

Modell 134XL, 135XL, 148XL, 149XL

Material Svart plast.

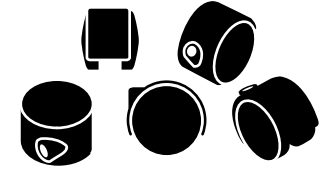

Dubbelhjul utan bromsar hårda mönster för mjuka golv

5 st 461

CC04

Modell 134XL, 135XL, 148XL, 149XL

Material Svart plast.

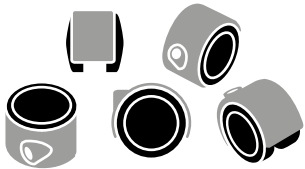

Dubbelhjul med aluminiumkappa mjuka spår för hårda golv (utan bromsar)

5 st 923

CC05

Modell 134XL, 135XL, 148XL, 149XL

Material Svart plast med handpolerade aluminiumkåpor.



KEVI

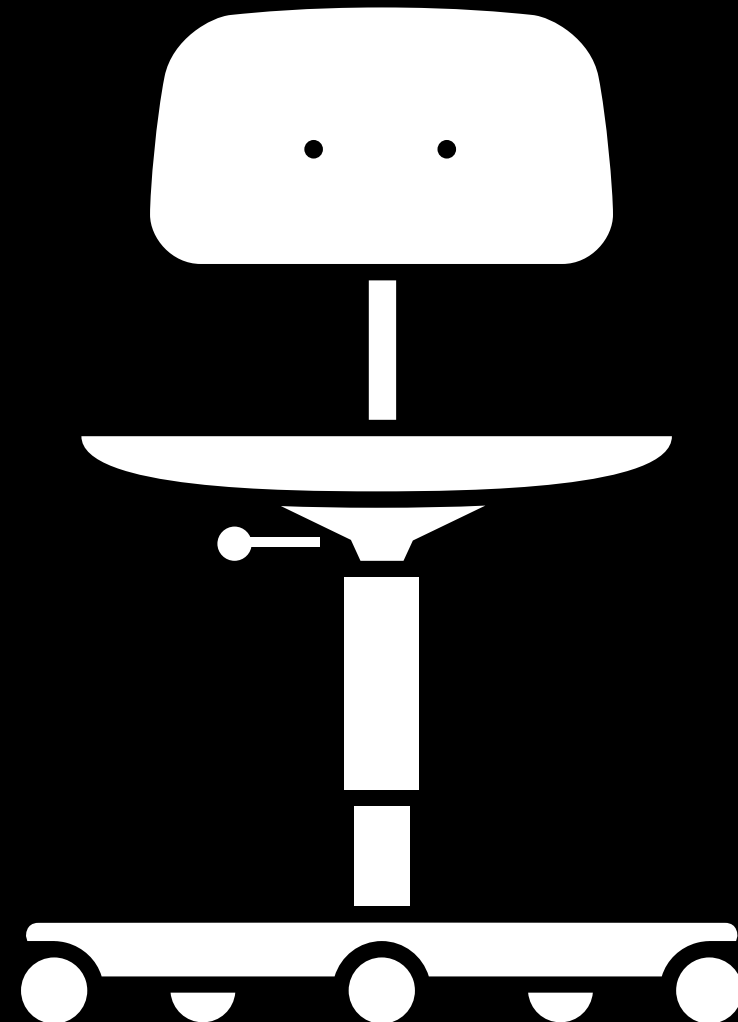

KEVI Översikt

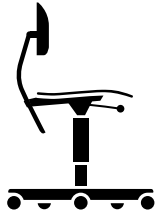

Stol

44

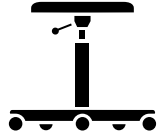

Pall

50



Ytor

51



Tillbehör & delar

54

KEVI 5-star

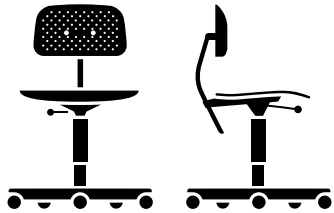

EAIR & AIRT

Ram

Kontorsstol med polerad 5-star aluminiumram eller pulverlackerad.

Mått

SH 38-51 x D 56 x B 56 cm

Material

Sits och ryggstöd i PP plast med valfri (utbytbar) sitsklädsel. Dubbla hjul med bromsar och mjuka slitbanor är standard för A & B-höjder. Glider är standard för C & D-höjder. Fotring rekommenderas för de högre modellerna C & D.

Certifikat och Testa

DIN EN 1729
TÜV-certifikat
GS-certifikat

Material	Utan tilt	Med tilt*
Återvunnen PP	3 663	5 766

Sitsklädsel, tilläggspris

Prisgrupp

1 Stamskin Top, Xtreme, Valencia, Remix, Sabi	1 508	1 508
2 Tonus, Fame, Re-wool, Parkland, Raas, Mads Nørgaard	1 838	1 838
3 Steelcut, Steelcut Trio, Hallingdal, Morph, Harmony	2 118	2 118
4 Ultra, Sierra, Bizon	2 253	2 253
5 Triumph, Copenhagen, Silk	2 405	2 405
6 Elegance	3 614	3 614

Ytterligare alternativ

Tillägg för lackerad ramhöjd A	543	543
Höjd B +10 cm	269	269
Höjd C +20 cm	391	391
Höjd D +30 cm	525	525
Fotring, polerad för C & D-höjder	2 192	2 192
Tillägg för hjul med aluminiumkåpa	511	511

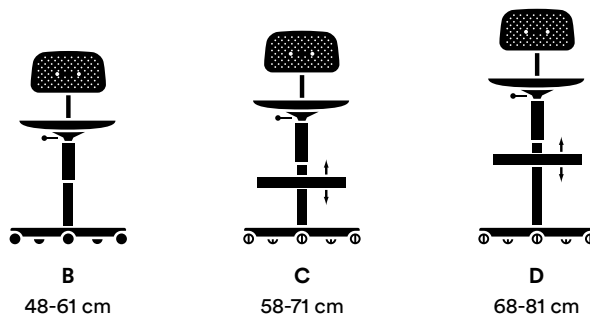

KEVI 2533

KEVI 5-star

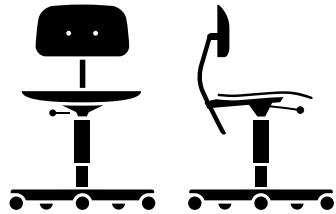

E2533

Ram

Snurrstol med polerad 5-stjärnig aluminiumfot eller pulverlackerad.

Mått

SH 38-51 x D 56 x B 56 cm

Material

Sits och ryggstöd i plast med valfri (utbytbar) sitsklädsel. Dubbla hjul med bromsar och mjuka slitbanor är standard för A & B-höjder. Glider är standard för C & D-höjder. Fotring rekommenderas för de högre modellerna C & D.

Certifikat och Testa

EU-Ecolabel (endast oklädd)
TÜV Certificate
GS Certificate
DIN EN 1729

Oklädd

	Utan tilt Fanér/Lasur	Med tilt Fanér/Lasur*
Oklädd	4 884	6 987

Klädd innersida, sits

Prisgrupp

1 Stamskin Top, Xtreme, Valencia, Remix, Sabi	5 379	7 482
2 Tonus, Fame, Re-wool, Parkland, Raas, Mads Nørgaard	6 086	8 189
3 Steelcut, Steelcut Trio, Hallingdal, Morph, Harmony	6 282	8 385
4 Ultra, Sierra, Bizon	6 532	8 635
5 Triumph, Copenhagen, Silk	7 436	9 540
6 Elegance	8 822	10 925

Klädd innersida, sits & rygg

Prisgrupp

1 Stamskin Top, Xtreme, Valencia, Remix, Sabi	6 532	8 635
2 Tonus, Fame, Re-wool, Parkland, Raas, Mads Nørgaard	6 904	9 008
3 Steelcut, Steelcut Trio, Hallingdal, Morph, Harmony	7 235	9 338
4 Ultra, Sierra, Bizon	7 681	9 784
5 Triumph, Copenhagen, Silk	9 200	11 303
6 Elegance	11 691	13 794

Helklädd

Prisgrupp

1 Stamskin Top, Xtreme, Valencia, Remix, Sabi	7 295	9 398
2 Tonus, Fame, Re-wool, Parkland, Raas, Mads Nørgaard	7 650	9 753
3 Steelcut, Steelcut Trio, Hallingdal, Morph, Harmony	8 668	10 771
4 Ultra, Sierra, Bizon	9 127	11 230
5 Triumph, Copenhagen, Silk	9 670	11 773
6 Elegance	12 240	14 343

KEVI 2533 Ytterligare alternativ



Ytterligare alternativ	Utan tilt	Med tilt
Tillägg för lackerad ramhöjd A	543	543
Höjd B +10 cm	268	268
Höjd C +20 cm	391	391
Höjd D +30 cm	525	525
Fotring, polerad för C&D-höjder	2 191	2 191
Tillägg för hjul med aluminiumkåpa	511	511

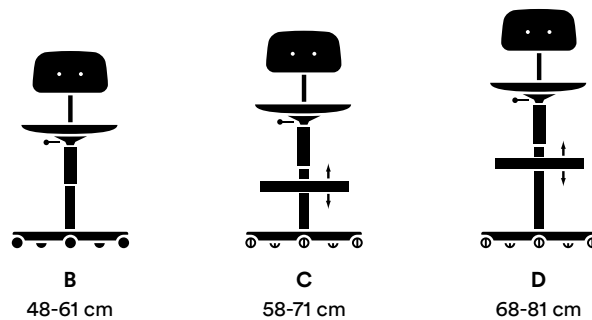

KEVI 2534U

KEVI 5-star

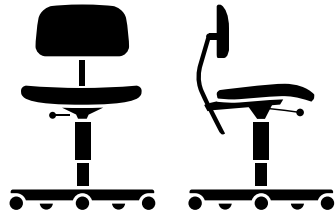

E2534U & 2534UT

Ram

Snurrstol med polerad 5-stjärnig aluminiumfot eller pulverlackerad.

Mått

SH 40-53 x D 56 x B 56 cm

Material

Sits och ryggstöd med 4 cm klädsel.

Helklädd rygg och sitskant. Dubbla hjul med bromsar och mjuka slitbanor är standard för A & B-höjder. Glider är standard för C & D-höjder. Fotring rekommenderas för de högre modellerna C & D.

Certifikat och Testa

TÜV Certificate
GS Certificate

Helklädd

Prisgrupp

1 Stamskin Top, Xtreme, Valencia, Remix, Sabi	7 319	9 422
2 Tonus, Fame, Re-wool, Parkland, Raas, Mads Nørgaard	8 224	10 327
3 Steelcut, Steelcut Trio, Hallingdal, Morph, Harmony	9 017	11 120
4 Ultra, Sierra, Bizon	9 744	11 847
5 Triumph, Copenhagen, Silk	11 801	13 904
6 Elegance	12 570	14 673

Ytterligare alternativ

Tillägg för lackerad ramhöjd A	543	543
Höjd B +10 cm	268	268
Höjd C +20 cm	391	391
Höjd D +30 cm	525	525
Fotring, polerad för C & D-höjder	2 191	2 191
Tillägg för hjul med aluminiumkåpa	511	511

Utan tilt

Med tilt*

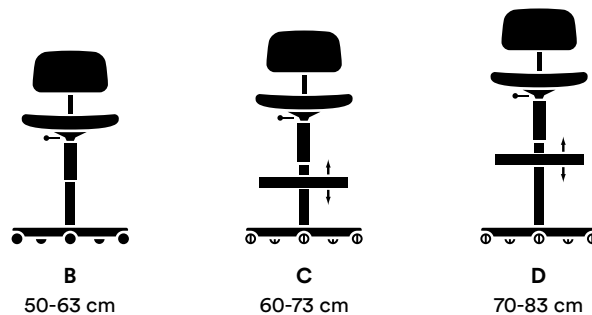

KEVI 2533J

KEVI 5-star



Utan tilt

Oklädd

Återvunnen PP

2 997

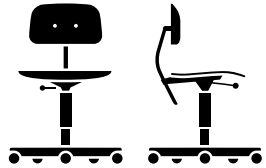

E2533J

Ram

Kontorsstol för barn, 5-star
resten fra tidligere

Mått

SH 31,5-41,5 x D 46 x B 49 cm

Material

Sits & rygg i återvunnen PP

Dubbelhjul med bromsar mjuka
mönster för hårda golv.

Certifikat och Testa

EN 1729

KEVI 2543

KEVI 5-star

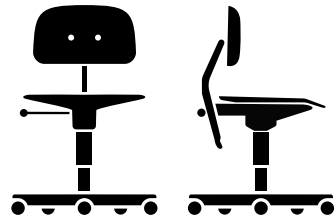

E2543

Ram

Snurrstol med flytande lutning och polerad 5-stjärnig aluminiumfot.

Mått

SH 40-53 x D 56 x B 56 cm

Material

Sits och ryggstöd i formpressad fanér.
Dubbla hjul med bromsar och mjuka slitbanor är standard för A & B-höjder. Glider är standard för C & D-höjder. Fotring rekommenderas för de högre modellerna C & D.

Certifikat och Testa

EN 1335-1 type A

EN 1335-2

Höjderna B, C och D överensstämmer inte med EN 1335

Oklädd

Oklädd	6 718
--------	-------

Med tilt*
Fanér/Lasur

Ytterligare alternativ

Höjd B +10 cm	268
Höjd C +20 cm	391
Höjd D +30 cm	525
Fotring, polerad för C & D-höjder	2 191
Tillägg för hjul med aluminiumkåpa	511

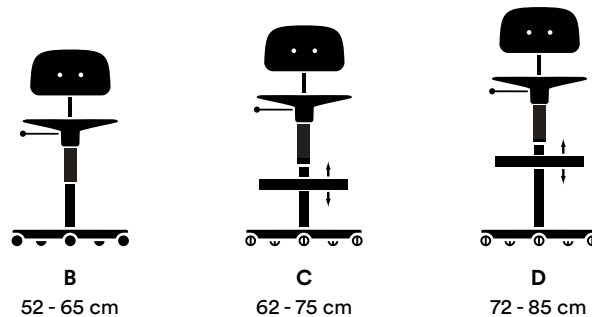

B

52 - 65 cm

C

62 - 75 cm

D

72 - 85 cm

KEVI 2532

KEVI 5-star



Fanér/Lasur

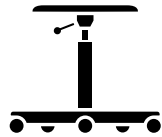

E2532

Ram

Snurrstol med polerad 5-stjärnig aluminiumfot eller pulverlackerad.

Mått

SH 38-51 x D 56 x B 56 cm

Material

Rund träsisits av 9 mm formpressad fanér.

Dubbla hjul med bromsar och mjuka slitbanor är standard för A & B-höjder. Glider är standard för C & D-höjder. Fotring rekommenderas för de högre modellerna C & D.

Oklädd

Oklädd	3 535
--------	-------

Ytterligare alternativ

Tillägg för lackerad ramhöjd A	543
Höjd B +10 cm	268
Höjd C +20 cm	391
Höjd D +30 cm	525
Fotring, polerad för C & D-höjder	2 191
Tillägg för hjul med aluminiumkåpa	511



B
48-61 cm

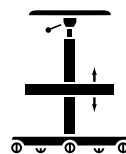

C
58-71 cm

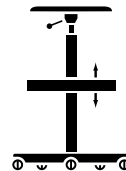

D
68-81 cm

KEVI Ytor - Skal



Material

Kevi finns med hårda ytor i fanér, lasur och återvunnen polypropylen (PP).

Skaller til Kevi Air och Kevi Kids er fremstillet i 100% återvunnen PP plast, de har en strukturerad enhetlig yta.

Den här sidan innehåller en lista över Kevi-modeller med hårda ytor. Nästa sida visar prisgrupper och färgexempel på tyger och läder för de stoppade varianterna.

Fanér (lackad)

Kevi 2532, 2533, 2543



Fanér Oak 300

Återvunnen PP

Kevi AIR



PP Black 05A



PP Snow 38A



PP Juniper 138A



PP Oregano 139A



PP Camomille 159A

Återvunnen PP

Kevi 2533J



PP Amber 142P



PP Flint 148P



PP Rhubarb 151P

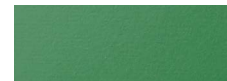

PP Parsley 152P

Lasur

Kevi 2532, 2533, 2543*



Lasur Black 05

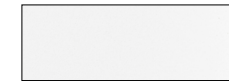

Lasur Snow 38



Lasur Oyster 156



Lasur Rhubarb 151



Lasur Hokkaido 162



Lasur Azure 154

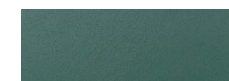

Lasur Pine 136



Lasur Shadow 147

Fullnarvat läder

Kevi 2050

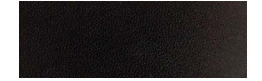

Läder Black

KEVI Ytor - Ram



Material

Pulverlackerad ram erbjuds endast mot en extra kostnad höjd A och för nämnda modeller.

Kevi finns med hårda ytor i fanér, lasur och återvunnen polypropylen (PP).

Kevi Air och Kevi Kids er fremstillet i 100% återvunnen PP plast, de har en strukturerad enhetlig yta.

Den här sidan innehåller en lista över Kevi-modeller med hårda ytor. Nästa sida visar prisgrupper och färgexempel på tyger och läder för de stoppade varianterna.

Ramfärg

Montana colours

Kevi AIR*, 2533, 2534U, 2532



Pulverlackerad Black 05



Pulverlackerad Snow 38



Pulverlackerad Oyster 156



Pulverlackerad Rhubarb 151



Pulverlackerad Hokkaido 162



Pulverlackerad Azure 154



Pulverlackerad Pine 136



Pulverlackerad Shadow 147

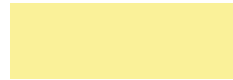

Pulverlackerad Camomille 159



Pulverlackerad Oregano 139



Pulverlackerad Juniper 138

Ram

Aluminium

Alla modeller



Aluminium 45P

Skal vid klädsel

För invändig klädsel är det endast möjligt att tapetsera på svart lasur skal och faner.

Tyg

De klädda Kevi-modellerna kommer som antingen standardklädsel eller exklusiv helklädselversion, där både kant, sits och ryggstöd är klädda i valt material. Montana Furniture erbjuder ett brett utbud av tyger från kvalitetsmedvetna leverantörer som Kvadrat och Gabriel.

Läder

Montana Furniture erbjuder läderklädsel från kvalitetsleverantörer som Sørensen Leather, Tärnsjö och Nevotex.

Pigmenterat läder (dvs Ultra): Korrigerat läder som har fått en ytbehandling. Lädret är mycket slitstarkt och lätt att underhålla. Motstår fläckar och ger ett homogent utseende.

Anilinläder (dvs. Elegance och Copenhagen): Tillverkad av de bästa råa hudarna. Den naturliga ytan har bevarats obehandlad för optimal komfort. Daglig användning ger lädret sin egen unika karaktär och personlighet.

Fullnarvsläder (dvs modell 2050): Endast de bästa skinnen kan användas för att göra fullnarvsläder. Tillverkad av rena naturliga hudar som inte är slipade för att ta bort defekter. Fullnarvsläder bär sina naturliga markeringar inte som defekter, utan snarare som ett äkta bevis på dess äkthet.

För att se hela färgutbudet: besök leverantörernas egna hemsidor eller besök Montana Furniture showroom i Köpenhamn för att se provmapparna.

Att begära andra färger än standardfärgerna på läder är möjligt vid användning av hela hudar.

Prisgrupp 1

TYG
STAMSKIN TOP
XTREME*
VALENCIA
REMIX*
SABI*

Prisgrupp 2

TYG
TONUS*
FAME*
RE-WOOL*
PARKLAND
RAAS*
MADS NØRGAARD

Prisgrupp 3

TYG
STEELCUT*
STEELCUT TRIO*
HALLINGDAL*
MORPH*
HARMONY*

Prisgrupp 4

LÄDER
ULTRA (Black: 41599, Brandy: 41574)
SIERRA (Black: 1001, Cognac: 1003, Grey: 1007, Calvados: 1070, Stone: 1611)
BIZON (Black: 401)

Prisgrupp 5

LÄDER
TRIUMPH (Black: 43484)
COPENHAGEN (Black: 1100450, Cognac: 1100451)
SILK (Black: 842, Cognac: 250, Nougat: 258, Darkbrown: 329)

Prisgrupp 6

LÄDER
ELEGANCE (Black: 20198)

Obs: Prisgrupperna efter tyg, läder eller materialkvaliteter anpassas till varje produktlinje. Därför kan innehållet i dessa prisgrupper variera.

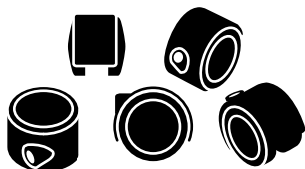

Dubbelhjul med bromsar, mjuka mönster för hårda golv

Set med 5 461

CC01

Modell Standard för A & B höjder

Material Svart plast

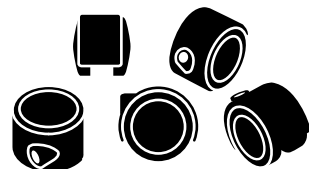

Dubbelhjul utan bromsar, mjuka mönster för hårda golv

Set med 5 461

CC03

Modell A & B höjder

Material Svart plast

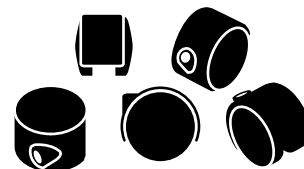

Dubbelhjul med bromsar, hårda mönster för mjuka golv

Set med 5 461

CC02

Modell A & B höjder

Material Svart plast

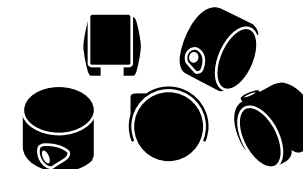

Dubbelhjul utan bromsar, hårda mönster för mjuka golv

Set med 5 461

CC04

Modell A & B höjder

Material Svart plast

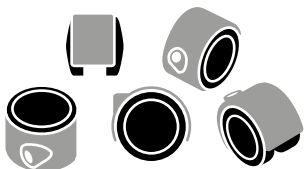

Dubbelhjul aluminiumkåpor, mjuka mönster för hårda golv (utan bromsar)

Set med 5 923

CC05

Modell A & B höjder

Material Svart plast med handpolerade aluminiumkåpor.



Glidere

Standard för C & D höjder

Set med 5 270

CC06

Modell Standard för C & D höjder

Material Svart plast.

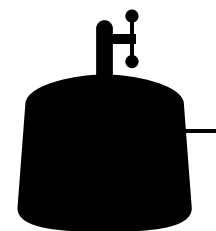

Sätdebärare med tilt

Til Kevi stolar

1 st 2 876

KESB4

Modell Alla

Material Svart

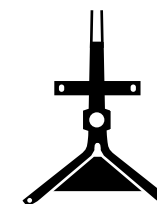

Sätdebärare

Til Kevi-pallar / stolar

KESB1 1 st till pall 502

KESB2 1 st till stol 773

Modell Alla

Material Svartlackerad.

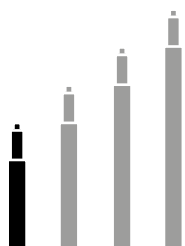

Gaspatron
Standard A-höjd

1 st 597

KER5
Modell Alla
Material Polerad aluminium

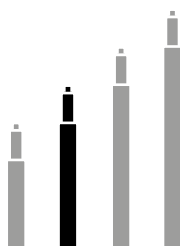

Gaspatron
B-höjd

1 st 844

KER6
Modell Alla
Material Polerad aluminium

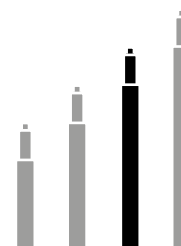

Gaspatron
C-höjd

1 st 927

KER7
Modell Alla
Material Polerad aluminium

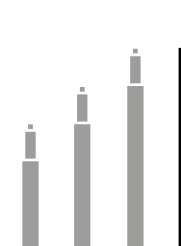

Gaspatron
D-höjd

1 st 1 010

KER8
Modell Alla
Material Polerad aluminium

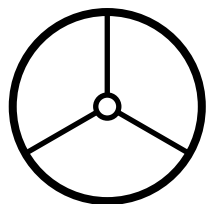

Fotring
Rekommenderas för C & D-höjda Kevi-stolar

1 st 2 191

KFODRING
Modell Alla
Material Polerad aluminium

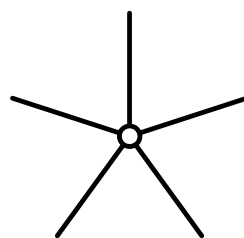

5-Stjärnigt fotkors

1 st 984

KER18
Modell Alla
Material Polerad aluminium

Kevi verktyg
Til Kevi kontorstol

1 st 746

KER14
Modell Alla
Material Metall

KEVI Tillbehör & delar

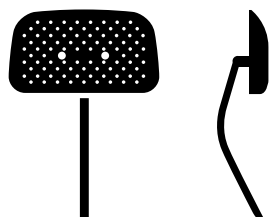

KEVI AIR ryggstöd
Ryggstöd (inkl. Fäste)

1 st 864

KER1

Material Återvunnen PP

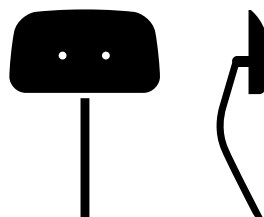

KEVI 2533 ryggstöd
Ryggstöd (inkl. Fäste)

1 st 947

KER2

Material Lasur eller Ek

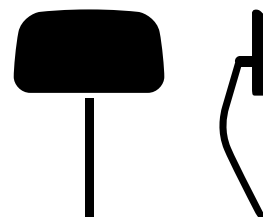

KEVI 2533 ryggstöd
Ryggstöd (inkl. Fäste och klädd innersida)

Prisgrupp 1 2 300

Prisgrupp 2 2 608

Prisgrupp 3 2 719

Prisgrupp 4 2 155

Prisgrupp 5 2 440

Prisgrupp 6 3 253

KER2

Material Hel klädsel i tyg eller läder.

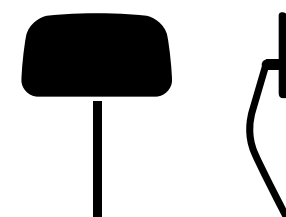

KEVI 2534U ryggstöd
Ryggstöd (inkl. Fäste)

Prisgrupp 1 2 690

Prisgrupp 2 3 213

Prisgrupp 3 3 038

Prisgrupp 4 2 951

Prisgrupp 5 3 491

Prisgrupp 6 5 699

KER3

Material Hel klädsel i tyg eller läder.

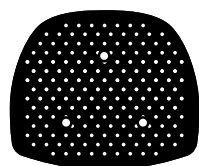

KEVI AIR säte
Säte (exkl. sätesbärare)

1 st 559

KESE1

Material Återvunnen PP

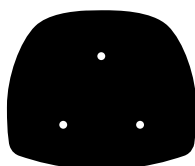

KEVI 2533 säte
Säte (exkl. sätesbärare)

1 st 1 001

KESE2

Material Lasur eller Ek

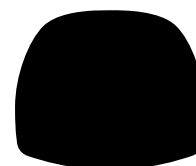

KEVI 2533 säte
Säte (exkl. sätesbärare, inkl. klädd innersida)

Prisgrupp 1 2 821

Prisgrupp 2 3 231

Prisgrupp 3 3 370

Prisgrupp 4 2 674

Prisgrupp 5 3 102

Prisgrupp 6 4 293

KESE2

Material Hel klädsel i tyg eller läder.

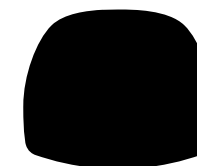

KEVI 2534U säte
Säte (exkl. sätesbärare)

Prisgrupp 1 2 754

Prisgrupp 2 3 309

Prisgrupp 3 3 126

Prisgrupp 4 3 035

Prisgrupp 5 3 969

Prisgrupp 6 6 906

KESE3

Material Hel klädsel i tyg eller läder.



JOINT Stol

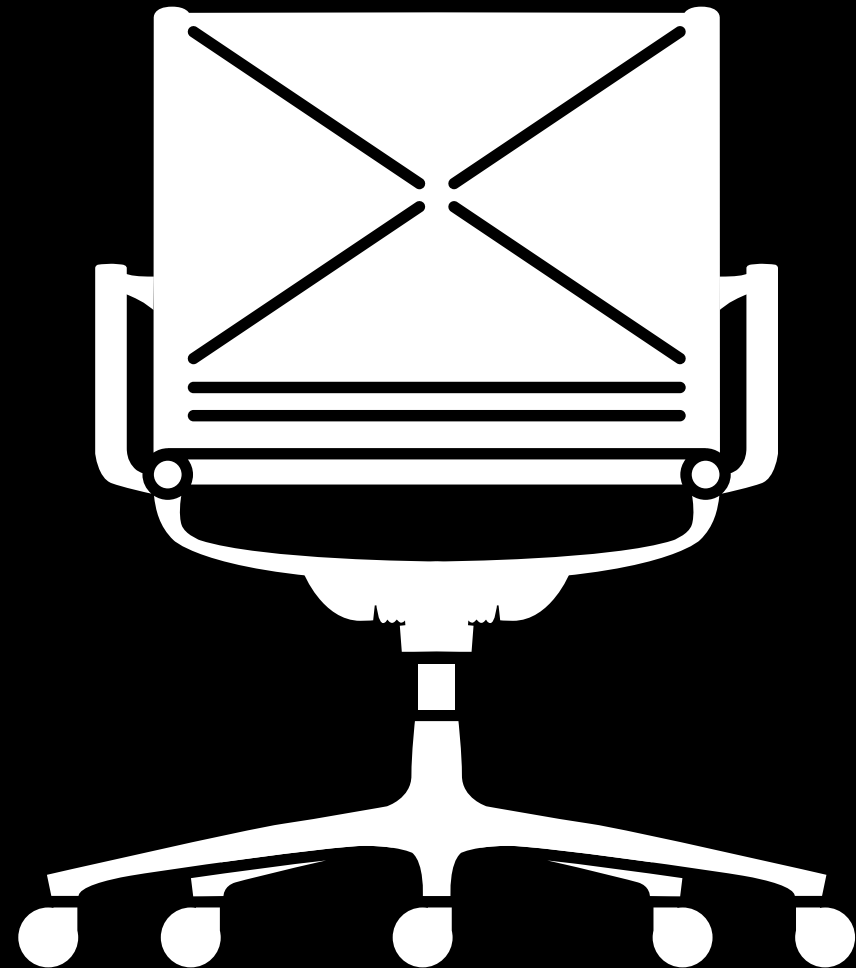

JOINT Översikt



5-stjärnig bas med hjul 87



Ytor 88



Tillbehör & delar 89

JOINT 1211

JOINT 5-star



J1211

Ram

5-stjärnig bas i polerad aluminium med armstöd.

Mått

H 86-93 x SH 45-50 x D 69 x B 69 cm

Egenskaber

Höjdjustering

Lutningsarmstöd

360° rotation

Utrustad med dubbelhjul aluminiumkåpor, mjuka mönster för hårda golv (utan bromsar)

Nätväv

Svart	14 811
-------	--------

Klädd insida och bak i nätväv

Prisgrupp

1 Remix, Sabi	18 120
2 Tonus, Fame, Re-wool, Parkland, Raas	18 608
3 Steelcut, Steelcut Trio, Hallingdal, Morph, Harmony	19 029
4 Ultra, Sierra, Bizon	19 810
5 Triumph, Copenhagen, Silk	20 836
6 Elegance	27 704

Helklädd

Prisgrupp

1 Remix, Sabi	19 548
2 Tonus, Fame, Re-wool, Parkland, Raas	20 348
3 Steelcut, Steelcut Trio, Hallingdal, Morph, Harmony	21 056
4 Ultra, Sierra, Bizon	23 022
5 Triumph, Copenhagen, Silk	24 762
6 Elegance	36 734



Tyg

Montana Furniture erbjuder ett brett utbud av tyger från kvalitetsmedvetna leverantörer som Kvadrat och Gabriel. JOINT-serien finns även i nätväv från italienska Serge Ferrari.

Läder

Montana Furniture erbjuder läderklädsel från kvalitetsleverantörer som Sørensen Leather & Nevotex.

Anilinläder (dvs Elegance och Copenhagen): Tillverkad av de bästa råa hudarna. Den naturliga ytan har bevarats obehandlad för optimal komfort. Daglig användning ger lädret sin egen unika karaktär och personlighet.

För att se hela färgutbudet: besök leverantörernas egna hemsidor eller besök Montana Furniture showroom i Köpenhamn för att se provmapparna.

Att begära andra färger än standardfärgerna på läder är möjligt vid användning av hela hudar.

Obs: Prisgrupperna efter tyg, läder eller materialkvaliteter anpassas till varje produktlinje. Därför kan innehållet i dessa prisgrupper variera.

Prisgrupp 1

TYG
REMIX*
SABI*

Prisgrupp 2

TYG
TONUS*
FAME*
RE-WOOL*
PARKLAND
RAAS*

Prisgrupp 3

TYG
STEELCUT*
STEELCUT TRIO*
HALLINGDAL*
MORPH*
HARMONY*

Prisgrupp 4

LÄDER
ULTRA (Black: 41599, Brandy: 41574)
SIERRA (Black: 1001, Cognac: 1003, Grey: 1007,
Calvados: 1070, Stone: 1611)
BIZON (Black: 401)

Prisgrupp 5

LÄDER
TRIUMPH (Black: 43484)
COPENHAGEN (Black: 1100450, Cognac: 1100451)
SILK (Black: 842, Cognac: 250, Nougat: 258,
Darkbrown: 329)

Prisgrupp 6

LÄDER
ELEGANCE (Black: 20198)

Sadelgjordsväv

SVART

JOINT Tillbehör & delar

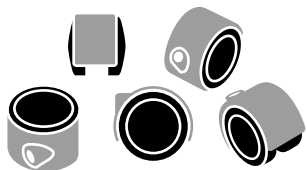

Dubbelhjul aluminiumkåpor, mjuka mönster för hårda golv (utan bromsar)

Set med 5 923

JR1
Modell Joint 1211
Materiale Svart plast med handpolerade aluminiumkåpor.



Gaspatron

1 st 597

JR2
Modell Joint 1211
Material Polerad aluminium

SENAB

Färgmarkeringar och/eller symboler för hållbara alternativ i prislistan:

Mörkgrön markering eller symbol

Miljömärkt produkt – Möbler där hela den sammansatta varan har en typ 1 miljömärkning enligt ISO 14024 med Svanen, Möbelfakta, EU Ecolabel eller annan likvärdig märkning.

Ljusgrön markering eller symbol

Hållbarhetsmärkt produkt eller beståndsdel – Möbler där hela eller delar av den sammansatta varan är hållbarhetsmärkt, exempelvis med FSC, EU Ecolabel eller OEKO-TEX®. Leverantören ska kunna ge mer detaljerad information om vilka delar eller variationer som är hållbarhetsmärka vid begäran.

Orange markering eller symbol

Klimatberäknad produkt – Produkt med dokumenterad miljövarudeklaration (EPD) enligt ISO 14025.

Lila markering eller symbol

Produkt med återvunnet eller förnybart material (enligt definitionerna i ISO 14021). Leverantören ska kunna ge information om andel (%) återvunnet och/eller förnybart (biobaserat) vid begäran. Märkning av återvinningsbart material utgår.

Blå markering eller symbol

Demonterbar produkt – Produkt som är demonterbar till olika komponenter och beståndsdelar som i första hand möjliggör återbruk och i andra hand materialåtervinning när produkten nått sin fulla livslängd. Produkten ska vara designad för renovering, det vill säga att det ska vara enkelt att reparera och byta ut moduler, komponenter och beståndsdelar som slits över tid. Exempelvis ska ytskikt, som bordsskivor, textil och stoppning kunna tas isär, avlägsnas och ersättas med hjälp av vanligt förekommande manuella verktyg, ej specialverktyg. Enklare reparationer och utbytesarbeten ska kunna utföras av en lekman. Om det krävs fackmanakunskap för mer avancerade arbeten ska det framgå av anvisningarna som leverantören ska kunna ge vid begäran. Anvisningarna ska innehålla en sprängskiss, steg för steg beskrivning inklusive vilka verktyg som krävs samt hur möbelns ingående delar bör källsorteras.

Montana Furniture A/S
Akkerupvej 16, DK 5683 Haarby, Denmark
T: +45 6473 3211 E: montana@montana.dk
montana.dk

Vi förbehåller oss rätten för eventuella tryckfel och prisändringar.

