

Prislista

Giltig fr. o.m 2021.01.01

HÅG

Celebrating movement



Innehåll

HÅG Conventio® - konferensstol

HÅG Conventio Wing® - konferensstol

Mått och vikt för HÅG konferensstolar

HÅG Fabrics and Colours (FutuKnit)

HÅG Fabrics and Colours PLASTFÄRGER

Standard Fabric and Colour collection

Curated Fabric & Colour Collection



Extended Fabric & Colour Collection

HÅG Conventio® - konferensstol

- HÅG in Balance® (balanserad följsam gungfunktion bakåt och framåt)
- Svart eller silverfärgad ryggstödsbåge. Specificeras vid beställning för modellerna 9512 och 9522

Följande gäller för modellerna: 9510, 9511, 9520 och 9521:

- Ben i aluminium, svart eller silver. Vänligen specificera vid beställning.
- Stapelbar (15 stolar), gäller endast för 4 benta modeller
- Glidfötter för hårda eller mjuka golv. Vänligen specificera vid beställning.

Art.nummer	Grundmodell	Prisgrupp	①	②	③	④	⑤	⑥	Pris
9520	HÅG Conventio 9520 <ul style="list-style-type: none">• Klädd sits och rygg• Avtagbar klädsel• Sitthöjd: 455 mm		2 765	2 821	2 906	3 018	3 131	3 610	
9521	HÅG Conventio 9521 <ul style="list-style-type: none">• Klädd sits och rygg• Avtagbar klädsel• 4 cm bredare än 9520• Sitthöjd: 450 mm		2 960	3 020	3 111	3 232	3 353	3 867	

Tillägg för:

AR421	Armstöd i plast	379
AR423	HÅG Skrivplatta (höger). Svart. (Endast för: 9510, 9511, 9520, 9521)	759
AR424	HÅG Skrivplatta (höger) + Armstöd på vänster sida. (Endast för: 9510, 9511, 9520, 9521)	952
FB034	Fotkryss i aluminium - silver eller svart (Ø730 mm) (Endast för: 9512, 9522)	193
FB035	Fotkryss i polerad aluminium (Ø730 mm) (Endast för: 9512, 9522)	1 289
TS001	Stolupphängare. Vänligen specificera vid beställning. Kan ej eftermonteras (Endast för: 9512, 9522)	500
TS003	Stolupphängare. Vänligen specificera vid beställning. Kan ej eftermonteras. (Endast för: 9510, 9511, 9520, 9521)	557
AE400	Kopplingskloss - endast modeller utan armlene, utan fotkryss (Endast för: 9510, 9511, 9520, 9521)	85
AE406	Kopplingskloss - endast modeller med armlene, utan fotkryss (Endast för: 9510, 9511, 9520, 9521)	85
108984	HÅG SlipCover tillgängligt i Atlantic off-white eller grå (Endast för: 9510, 9520)	778
149285	Transportvagn	2 888



NOTERA: PRISER KAN VARIERA NÄR TILLVAL KÖPS IN SEPARAT ÄN MED EN KOMPLETT STOL



108984

HÅG Conventio Wing® - konferensstol

- HÅG in Balance® (balanserad följsam gungfunktion bakåt och framåt)
- Modeller 9811, 9821, 9831: 4 ben och ryggbåge i silverfärgad aluminium eller matt svart. Vänligen specificera vid beställning
- Modeller 9812, 9822, 9832: Modeller på fotkryss i svart plast.
Justerbar på höjden med liftomat 150mm.
- Sits och rygg i 5 färger: Clay, Sea Green, Black, White och Red. Vänligen specificera vid beställning
- Stapelbar: 15 stolar (modeller på 4 ben)
- Glidfötter för hårda eller mjuka golv. Vänligen specificera vid beställning.

Art.nummer	Grundmodell	Prisgrupp	①	②	③	④	⑤	Pris
9811	HÅG Conventio Wing 9811 • Sits och rygg i plast • Sitthöjd: 430 mm							1 963
9821	HÅG Conventio Wing 9821 • Avtagbar klädsel på sits • Rygg i plast • Sitthöjd: 430 mm		2 492	2 543	2 619	2 721	2 822	
9831	HÅG Conventio Wing 9831 • Avtagbar klädsel sits och rygg • Sitthöjd: 430 mm		3 032	3 096	3 188	3 311	3 435	

Tillägg för:

AR421	Armstöd i plast	379
AR423	HÅG Skrivplatta (höger). Svart. (Endast för: 9811, 9821, 9831)	759
AR424	HÅG Skrivplatta (höger) + Armstöd på vänster sida. (Endast för: 9811, 9821, 9831)	952
165243-1A	Stolsupphängning svart monteras på undersidan av bordet	271
165243-2A	Stolsupphängning silver monteras på undersidan av bordet	271
TS001	Stolupphängare. Vänligen specificera vid beställning. Kan ej eftermonteras (Endast för: 9812, 9822, 9832)	500
TS003	Stolupphängare. Vänligen specificera vid beställning. Kan ej eftermonteras. (Endast för: 9811, 9821, 9831)	557
AE400	Kopplingskloss - endast modeller utan armlene, utan fotkryss (Endast för: 9811, 9821, 9831)	85
AE406	Kopplingskloss - endast modeller med armlene, utan fotkryss (Endast för: 9811, 9821, 9831)	85
FB034	Fotkryss i aluminium - silver eller svart (Ø730 mm) (Endast för: 9812, 9822, 9832)	193
FB035	Fotkryss i polerad aluminium (Ø730 mm) (Endast för: 9812, 9822, 9832)	1289
149285	Transportvagn	2888

NOTERA: PRISER KAN VARIERA NÄR TILLVAL KÖPS IN SEPARAT ÄN MED EN KOMPLETT STOL

Reservdelar och tillbehör

Förklaringar till färgkoder:

Ingen färg anges = Blank eller matt svart polyesterfärg på metall, svarta plastkomponenter

1 = Semi matt svart polyesterfärg på metallkomponenter

2 = Finstruktur, polyesterfärg i silver på metallkomponenter

3 = Semi matt vit polyesterfärg på metallkomponenter

P = Polerade metallkomponenter

P1 = Polerad metall och semi matt svart polyesterfärgade metallkomponenter

1A = Semi matt svart polyesterfärg på metallkomponenter och svarta plastdetaljer

2A = Finstruktur, polyesterfärg i silver på metallkomponenter och svarta plastdetaljer

2D = Finstruktur, polyesterfärg i silver på metallkomponenter och gråa plastdetaljer

3A = Semi matt vit polyesterfärg på metallkomponenter och svarta plastdetaljer

3D = Semi matt vit polyesterfärg på metallkomponenter och gråa plastdelar.

PA = Polerade metallkomponenter och svarta plastdelar

PD = Polerade metallkomponenter och gråa plastdetaljer

BB = Blank polyesterfärg i svart på metall, svarta plastkomponenter

NB = Matt polyesterfärg i silver på metall, svarta plastkomponenter

Art.nummer	Liftomat	Pris
143200-1A	A, 150 mm, svart	828
143200-2A	A, 150 mm, silver	828
143202-1A	D, 200 mm, svart	974
143202-2A	D, 200 mm, silver	974
143202-3	D, 200 mm, vit för HÅG Capisco och HÅG Capisco Puls	974
143204-1A	E, 265 mm, svart	1077
143204-2A	E, 265 mm, silver	1077
143204-3	E, 265 mm vit för HÅG Capisco och HÅG Capisco Puls	1077
143211-1A	165 mm, svart till HÅG SoFi, HÅG Futu	945
143211-2A	165 mm, silver till HÅG SoFi/HÅG Futu	945
143211-3A	165 mm, vit till HÅG SoFi	945
143218-1A	200 mm, svart till HÅG SoFi/HÅG Futu	1078
143218-2A	200 mm, silver till HÅG SoFi/HÅG Futu	1078
143218-3A	200 mm, vit till HÅG SoFi	1078
143173-1A	200 mm, svart liftomatkåpa till HÅG Executive modeller	1260
143173-PA	200 mm, polerad liftomatkåpa för HÅG Executive modeller	1260
143172-1A	150 mm, svart liftomatkåpa till HÅG Executive modeller	1099
143172-PA	150 mm, polerad liftomatkåpa till HÅG Executive modeller	1099
143212-1A	150 mm, svart liftomatkåpa for HÅG Executive meeting modeller	1099
143212-PA	150 mm, polerad liftomatkåpa för HÅG Executive meeting modeller	1099
143206-1A	150 mm, svart till HÅG H03, HÅG Conventio, HÅG Conventio Wing	749

Mått och vikt för HÅG arbetsstolar & mötesstolar

HÅG HÅG arbetsstolar är testade enligt EN 1335-1.

EN 1335 är en europeisk standard för arbetsstolar och gäller måtten på stolen, säkerhetskrav och säkerhetstester. Den europeiska standardens tester baseras på ett 8 h dagligt användande med en personvikt på upp till 110 kg.

HÅG konferensstolar är testade enligt EN 16139.

EN 16139 är en europeisk standard som specificerar kraven för säkerhet, motstånd och hållbarhet på alla typer av sittande som inte är för hemmet.

TABELL ÖVERSIKT:

HÅG SoFi och HÅG Capisco

HÅG Capisco Puls, HÅG Futu och HÅG H03

HÅG Creed

HÅG executive collection

- HÅG Tribute
- HÅG Inspiration
- HÅG Excellence

MÄTPUNKTER:

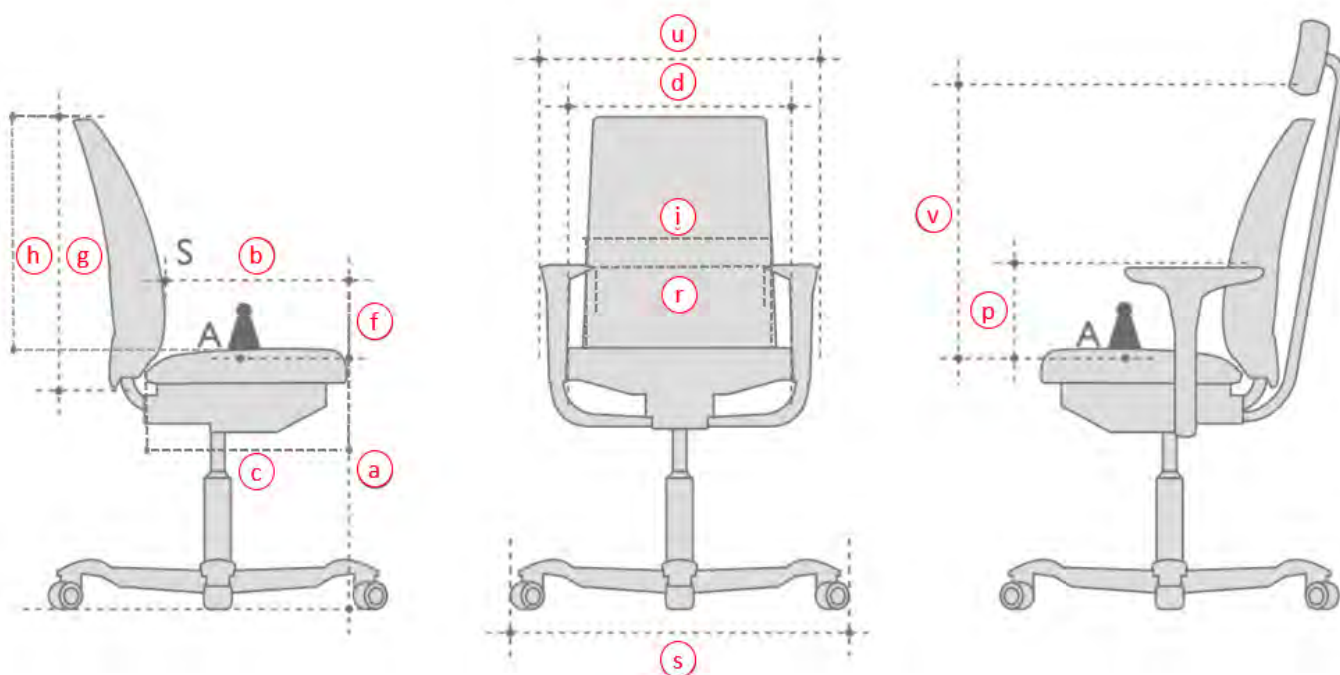

Mått och vikt för HÅG konferensstolar

HÅG konferensstolar är testade enligt EN 16139.

EN 16139 är en europeisk standard som specificerar kraven för säkerhet, motstånd och hållbarhet på alla typer av sittande som inte är för hemmet.

Alla mått är i mm. Om stolen kan justeras visar vi minimum och maximum mått.

Modell:	HÅG Conventio Wing						HÅG Conventio		
	9811	9821	9831	9812	9822	9832	9510/ 9520	9511/ 9521	9512/ 9522
Sitthöjd (mm)	430	430	430				455	455	
Sitthöjd (150 mm lift) (mm)									400-540
Sittdjup (mm)	420	420	420	420	420	420	425	430	430
Sitsbredd (mm)	430	430	430	430	430	430	390	430	430
Stolsbredd (mm)	500	500	500	465*	465*	465*	460	500	460
Höjd på ryggstöd (mm)	380	380	380	380	380		390	460	460
Ryggstödet lutning (grader)	23	23	23	23	23	23	23	23	23
Höjd på armstöd (mm)	245	245	245	245	245	245	230	230	230
Avstånd mellan armstöden (mm)	475	475	475	475	475	475	475	475	475
Neutral position (grader)	- 5	- 5	- 5	- 5	- 5	- 5	- 5	- 5	- 5
Gungutslag (grader)	(12) - (-11)	(12) - (-11)	(12) - (-11)	(12) - (-11)	(12) - (-11)	(12) - (-11)	(12) - (-11)	(12) - (-11)	(12) - (-11)
Diameter fotkryss (mm)				635	635	635			635
Stolsvikt (kg)	4.4*	4.8*	4.8*	6.8*	7*	7.2*	5	5.9	8.3

* Mått utan armstöd

Vänligen notera att måtten inte är exakta. Kan variera lätt från stol till stol.

Standard Fabric and Colour collection

XTREME (CAMIRA) - PRISGRUPP 1

Xtreme är en crepeetyg gjort av 100% post-consumer polyester som kännetecknas av ett exceptionellt flamskydd. Materialets struktur ger en varierande, skinande glans.

Sammansättning: 100% post-consumer återvunnen polyester

Slitstyrka: 100 000 Martindale (EN ISO 12947-2)

Brandhårdighet: BS EN 1021: 1&2 (Cigarett & tändsticka), BS 7176 Low & Medium Hazard, BS 5852 Section 4 Crib 5, DIN 4102 B1, UNI 9175 Klass 1 IM, NF D 60-013

Ljusåktethet: 6 (ISO 105 - B04:1996)

**** Gnuggning fasthet**** 4/4 (Wet/Dry) (EN ISO 105x12)

Noppning: 5 (EN ISO 12945-2)

Miljömärkt: EU Ecolabel, Oeko-Tex® Standard 100, Indoor Advantage™ "Gold", inga metalliska färgämnen, ISO 14001 certifierad företag

Design: Camira Design Studio

Producerad i: UK

****Rengörning & desinfektion**** Tvättbar i upp till 60°C och kan rengöras med blekmedel (för mer information följ Camiras rengöringsguider - www.camirafabrics.com)

Övriga färger hamnar i prisgrupp 3 i Extendedkollektionen.

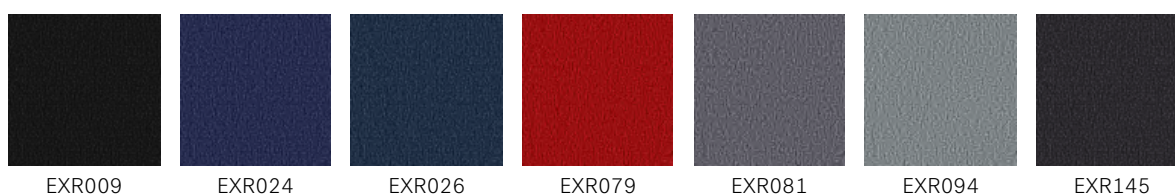

SELECT (GABRIEL) - PRISGRUPP 2

Select är ett klassiskt ulltyg med en tätväv relief struktur, kombinerar mjukhet, stretch och hållbarhet. Dess tydliga struktur ger hela palettens färger ett inspel av ljus och skugga samt ett djup.

Sammansättning: 85% New Zealand ull, 15% polyamide

Slitstyrka: 200 000 Martindale (EN ISO 12947-2)

Flamsäkerhet: BS EN 1021: 1&2, BS 5852 0&1, BS5852 Crib 5, CA TB 117-2013. Förväntas klara: IMO MSC 307(88) Annex 1 part 8/MED registration IMO

Ljusåktethet: 5-8 (EN ISO 105 - B02)

Gnuggning fasthet. 4-5/4-5 (Wet/Dry) (EN ISO 105x12)

Noppning: 4 (EN ISO 12945-2)

Miljömärkt: EU Ecolabel, Oeko-Tex® Standard 100, 100% fri från tungmetaller, ISO 14001 certifierat företag.

Design: Cenk Kivrikoglu

Producerad i: Litauen

****Rengörning:**** Professionell kemtvätt (för mer information följ Gabriel's rengöringsguider - www.gabriel.dk)

Övriga färger hamnar i prisgrupp 3 i Extendedkollektionen.



CAPTURE (GABRIEL) - PRISGRUPP 3

Capture är ett lätt tovat och flerfärgat ulltyg som kombinerar mjukhet, stretch och styrka. Den blandar ljusa och mörka färger för att skapa ett fint mönster i subtila nyanser med fyllighet och djup i designen.

Sammansättning: 85% Nya Zeeländsk ull, 15% polyamide

Slitstyrka: 200 000 Martindale (EN ISO 12947-2)

Brandhårdighet: BS EN 1021: 1&2, BS 5852 Part 1 0,1 (Cigarette & match), CA TB 117-2013 Class Uno UNI 9175 Class 1 IM

Ljusåktethet: 5-7 (EN ISO 105-B02)

Gnidåktethet: 4-5/4-5 (Wet/Dry) (EN ISO 105X12)

Noppning: 4-5 (EN-ISO 12945-2)

Miljömärkt: EU Ecolabel, Oeko-Tex® Standard 100, 100% fri från tungmetaller, SO 14001 certifierat företag.

Design: Cenk Kivrikoglu

Producerad i: Litauen

Rengörning: Professionell städning (för mer info följ Gabriel's rengöringsguide - www.gabriel.dk)

Övriga färger hamnar i prisgrupp 3 i Extendedkollektionen.

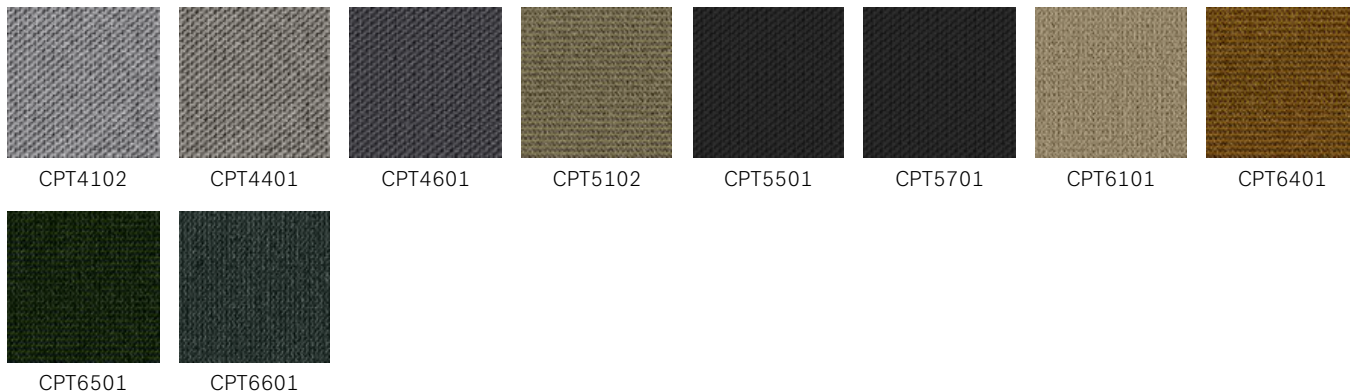

NEXUS (CAMIRA) - PRISGRUPP 3

Nexus är en polyesterväv med en tvådimensionell stretch och en nålsticksprickig designeffekt.

Sammansättning: 100% polyester

Slitstyrka: > 100 000 Martindale (EN ISO 12947-2)

Brandhårdighet: BS EN 1021: 1&2 (Cigarette och tändsticka), BS 7176 Low Hazard, UNI 9175 Class 1 IM

Ljusåktethet: 5 (EN ISO 105 - B02)

Gnidåktethet: 4/4 (Wet/Dry) (EN ISO 105X12)

Noppning: 4/5 (EN ISO 12945-2)

Miljömärkt: Oeko-Tex® Standard 100, 100% fri från tungmetaller, ISO 14001 certifierad företag

Design: Camira Design Studio

Producerad i: Spanien

****Rengörning & desinfektion **** Tvättbar i upp till 60°C och kan tvättas med blekmedel (För mer info följ Camiras rengöringsguide - www.camirafabrics.com)

Övriga färger hamnar i prisgrupp 3 i Extendedkollektionen.

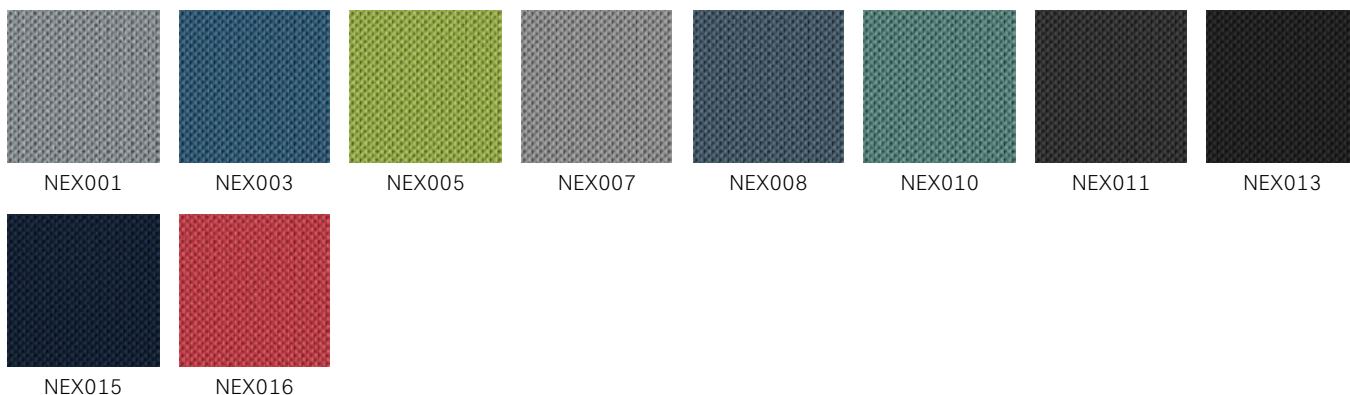

NOTE (GABRIEL) - PRISGRUPP 3

Note är ett mjukt och glänsande med en klassisk satinstuktur. Dess slanka design förhöjer möblernas form och ger en skarp silhuett.

Sammansättning: 85% Nya Zeelands ull, 15% polyamid

Slitstyrka: 200 000 Martindale (EN ISO 12947-2)

Brandhårdighet: EN 1021 1&2, BS 5852 0&1, BS 5852 crib 5, IMO 307 (88) Annex 1 part 8, IMO MSC 307(88) Annex 1 part 8, CA TB 117-2013

Ljusåktethet: 5-8 (EN ISO 105-B02)

Gnidåktethet: 4/4-5(Wet/Dry) (EN ISO 105x12)

Noppning: 4 (EN ISO 12945-2)

Miljömärkt: EU Ecolabel, Oeko-Tex® Standard 100, 100% fri från tungmetaller. Fabriksprocess - i enighet med ISO 14001

Design: Inger Mosholt Nielsen

Producerad i: Litauen

****Rengörning:**** Professionell städning (för ytterligare information se Gabriels rengöringsguide - www.gabriel.dk)

Övriga färger hamnar i prisgrupp 3 i Extendedkollektionen.



NT60003

NT60087

NT60088

NT60999

NT61148

NT67033

NT67066

PATINA (CAMIRA) - PRISGRUPP 3

Patina har en hög del av naturliga fibrer, blandning av ull och lin för en mjuk känsla. Inspirationen från mönster från naturen med dess fina struktur och fint balanserade färger.

Komposition: 69% Ull, 22% Lin, 8% Polyamid, 1% Viskos

Slitstyrka: > 100 000 Martindale (EN ISO 12947-2)

Flamsäkerhet: BS EN 1021: 1&2, BS 7176 Low & Medium Hazard, BS 5852 Crib 5

Ljusåktethet: 5 (EN ISO 105-B02)

Gnidåktethet: 3/4 (Wet/Dry) (EN ISO 105x12)

Noppning: 3 (EN ISO 12945-2)

Miljömärkning: EU Ecolabel, Indoor Advantage™ "Gold", 100% fri från tungmetaller. ISO 14001 certifierat företag.

Design: Camira Design Studio

Producerad i: UK

Rengörning: Professionell städning (för mer information se Camiras rengöringsguide - www.camirafabrics.com)

Övriga färger hamnar i prisgrupp 3 i Extendedkollektionen.

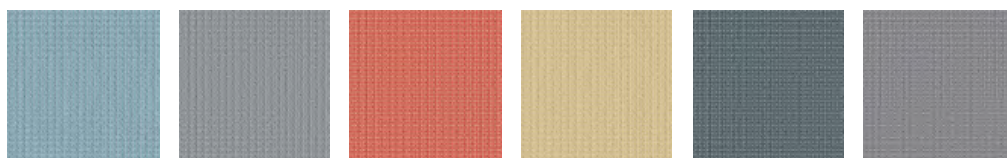

PAT001

PAT004

PAT015

PAT016

PAT024

PAT034

COMFORT+ (GABRIEL) - PRISGRUPP 4

Comforts+ unika fiberkombination ger en enastående mjuk yta samt en hög slitstyrka.

Sammansättning: 51% polyester, 37% återvunnen polyester, 12% polyretan

Slitstyrka: 150 000 Martindale (EN ISO 12947-2)

Flamsäkerhet: BS EN 1021: 1&2 (Cigarett & tändsticka), CA TB 117-2013, NFP 92- 503:M3, ÖNORM B 3825-B2-3800-Q1 UK

Ljusåktethet: 5-7 (EN ISO 105-B02)

Gnidåktethet 4/4-5 (Wet/Dry) (EN ISO 105x12)

Noppning: 5 (EN ISO 12945-2)

Miljömärkt: Oeko-Tex® Standard 100, 100% fri från tungmetaller, ISO 14001 certifierad företag

Design: Gabriel Design Team, Cenk Kivrikoglu (färger)

Producerad i: Japan

Rengörning & desinfektion: Tvättbar upp till 74° och kan tvättas med blekmedel (För mer info följ Gabriel's rengöringsguide - www.gabriel.dk)

Comfort+ går ej att få på HÅG Tribute.

Övriga färger hamnar i prisgrupp 5 i Extendedkollektionen.

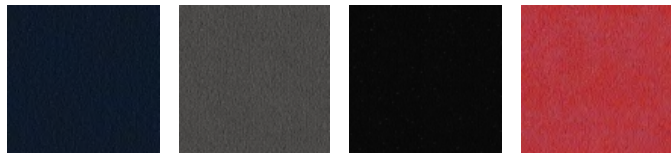

CMF0040

CMF0049

CMF0050

CMF1414

SULDAL (GU) - PRISGRUPP 4

Suldal är en del av 100% Norsk ulls trio Sirdal, Suldal och Setesdal. Dessa tyger har en unikt kort resa genom alla delar av processen - 100% ren norsk ull tillverkad i Norge. Norsk ull med sin motståndskraft och hållbarhet visar sig genom dess tydliga strukturer som har en äkthet tillsammans med en chic och modern komfort.

Sammansättning: 100% Vargin norsk ull

Slitstyrka: 57 000 Martindale (EN ISO 12947-2)

Brandhårdighet: BS EN 1021: 1-2 (Cigarette & match), IMO FTP code 2010: Part 8

Ljusåktethet: 5-7 (EN ISO 105 - B02)

Noppning: 3-4 (EN ISO 12947-2)

Gnidåktethet: 4/4-5 (Wet/Dry) (EN ISO 105x12)

Miljömärkt: Lokalt producerad, 100% fri från tungmetaller, ISO 14001 certifierat företag

Design: GU Design Team/Ragnhild Nordhagen, Flokk Design Team/Pernille Stoltze

Producerad i: Norway

Rengörning: Professionell kemtvätt (för mer info se GU's rengöringsguide - www.gu.no)

Övriga färger hamnar i prisgrupp 4 i Extendedkollektionen.

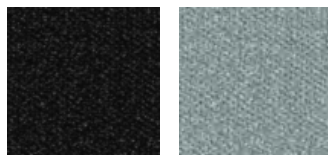

SUL180

SUL810

SIRDAL (GU) - PRISGRUPP 4

Sirdal är en del av 100% Norsk ulls trio Sirdal, Suldal och Setesdal. Dessa tyger har en unikt kort resa genom alla delar av processen - 100% ren norsk ull tillverkad i Norge. Norsk ull med sin motståndskraft och hållbarhet visar sig genom dess tydliga strukturer som har en äkthet tillsammans med en chic och modern komfort.

Sammansättning: 100% Virgin norsk ull

Slitstyrka: 57 000 Martindale (EN ISO 12947-2)

Brandhårdighet: FTP code: IMO MSC 307(88) Annex 1 part 8

Ljusäktethet: 5-7 (EN ISO 105 - B02)

Gnidäktethet: 4/4-5 (Wet/Dry) (EN ISO 105x12)

Noppning: 3-4 (EN ISO 12947-2)

Miljömärkt: Lokalt producerad, 100% fri från tungmetaller, ISO 14001 certifierat företag

Design: GU design team/Ragnhild Nordhagen, Flokk Design team/Pernille Stoltze

Producerad i: Norge

Rengörning: Professionell städning (för mer info följ GU's guide - www.gu.no)

Övriga färger hamnar i prisgrupp 4 i Extendedkollektionen.



SRD190

SRD730

STEELCUT TRIO 3 (KVADRAT) - PRISGRUPP 4

Steelcut Trio 3 är ett hårt borstat ull och polyamidvävt tyg, gjort med tre olikfärgade garn. Färgerna och specialväven skapar en tredimensionell yta där färgerna ser ut att skifta beroende på vilken vinkel de ses ifrån.

Sammansättning: 90% ull, 10% polyamid

Slitstyrka: 100 000 Martindale (EN ISO 12947-2)

Brandhårdighet: BS EN 1021: 1-2 (Cigarette & match, AS/NZS 3837, Class 2, BS 5852 Crib 5, BS 5852 part 1, BS 5852 ignition source 3, DIN 4102 B2, ÖNORM B1/Q1,), IMO FTP Code 2010 Part 8, NF D 60 013, NFPA 260, UNI 9175 1IM, CA TB 117-2013

Ljusäktethet: 6-7 (EN ISO 1-8)

Gnidäktethet: 3-5/4-5 (Wet/Dry) (EN ISO 105x12)

Noppning: 4 (EN ISO 12945-2)

Miljömärkt: EU Ecolabel, 100% fri från tungmetaller, ISO 14001 certifierad företag, Greenguard Gold

Design: Frans Dijkmeijer, Giulio Ridolfo (uppdaterade färger)

Producerad i: UK

Rengörning: Professionell kemtvätt (för mer info följ Kvadrats rengöringsguide - www.kvadrat.dk)

Steelcut Trio 3 går ej att få på HÅG Capisco Puls.

Övriga färger hamnar i prisgrupp 4 i Extendedkollektionen.



STT1192

STT133

STT153

STT1652

STT253

STT383

STT883

PALOMA SOFT (WOLLSDORF) - PRISGRUPP 6

Semianilinskinns av hög kvalitet. Alla våra standardfärger från Paloma har en speciell finish som tillför en extra mjuk känsla av lädret. Den har utmärkt friktion och andnings egenskaper. Ytan kan uppvisa små ärr eller märken som är resultatet av bl.a insektsbett. Detta bekräftar att produkten är naturlig och att det är en del av dess karaktär.

Brandhärdighet: BS EN 1021: 1&2 (Cigarett & tändsticka), BS 5852 Crib 5, IMO MSC 307(88) Annex 1 part 8

Ljusåktethet: 6 (EN ISO 105-B02)

Gnidning: Våt 80/4 - Torr 1000/4 - Fuktig 50/4 - ISO11640

Finish vidhäftning: ≥ 2.5 N/CM - ISO 11644

Rivstyrka: ≥ 20 N DIN EN ISO 3377-1

Miljömärkt: behandlat utan användning av kromsalter. BlueAngel, ECO₂L-certifierad, ISO 14001 certifierad företag

Producerad i: Österrike

Rengörning: Följ guiden för skinn hos vår leverantör

Paloma Soft går ej att få på HÅG Capisco Puls, HÅG Conventio och HÅG Conventio Wing.

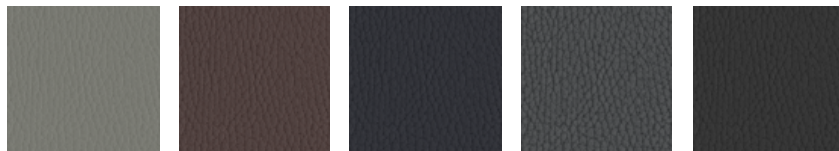

ATG55115

ATG55130

ATG55185

ATG55206

ATG56100

Curated Fabric & Colour Collection

FLOKK & KVADRAT CURATED COLLECTION

Flokk & Kvadrat Curated Collection är en noggran utvald kollektion av tyger och färger som är utvalda för att tillföra fler val och inspirerande val för kunden. Kollektionen består av fem olika sortiment av tyger i olika färger och texturer - varje med tydlig känsla och uttryck. Tygerna och färgernas mångfald reflekterar design och kvalitet och möter dom tekniska och miljökrav som finns för kontorsinredning och offentliga platser. För teknisk specefikation, produkt beskrivning och färgöversikt se hemsidan och färgkort.

Curated tyger och färger i prisgrupp 3:

- **Atlas:** 131, 461, 501, 531, 571, 671, 731, 781, 911, 981
- **Re-Wool:** 128, 198, 448, 458, 558, 568, 628, 648, 718, 758, 768, 858
- **San:** 130, 220, 230, 540, 570, 730, 790, 950

Curated tyger och färger i prisgrupp 4:

- **Melange Nap:** 111, 171, 191, 211, 241, 371, 411, 521, 651, 751, 911, 951
- **Twill Weave:** 190, 280, 430, 530, 780, 940, 990

För mer information besök vår hemsida: [Flokk and Kvadrat curated Collection](#)



Extended Fabric & Colour Collection

Med minimum 5 års garanti

Om du inte kan hitta det du söker i någon av våra Standard kollektioner erbjuder vi ett omfattande urval i vår Extended collection. Vi erbjuder 10 års garanti på Xtreme, Select, Capture, Sirdal og Suldal, Steelcut Trio 3, Nexus, Comfort+, Patina och Paloma. För mer detaljer vänligen se vår garanti på sid. 4. Leveranstid från fabrik på våra Extendedtyger är vanligtvis 25 - 30 arbetsdagar förutsatt att tyget finns i lager hos leverantören.

LEVERANTÖR/KOLLEKTION	PRISGRUPP	LEVERANTÖR/KOLLEKTION	PRISGRUPP
Bogesunds Väveri - www.bogesunds.se		GU - www.gu.no	
Global ESD	5	Amdal	4
		Bardal	3
		Gandal +	4
Camira Fabrics - www.camirafabrics.com		Heidal	3
24/7+	3	Hemsedal	5
24/7 Flax	3	Lodal	4
Blazer	3	Modal	4
Era	3	Modal Mouliné	4
Main Line Flax	3	Morgedal	5
Nexus ¹⁾	3	Setesdal	4
Oxygen	3	Sirdal ¹⁾	4
Patina	3	Suldal ¹⁾	4
Rivet	3	Vadal	4
Sprint ^{1) 4)}	3		
Synergy	3	Hornschuch - www.skai.com	
Urban	3	Evida (vinyl) ⁵⁾	3
Xtreme ¹⁾	3		
		Kvadrat - www.kvadrat.dk	
Elmo - www.elmoleather.com		Atlas ²⁾	3
Elmosoft Piqué	OR	Canvas 2	4
Elmosoft	OR	Clara 2	4
		Coda 2	OR
Gabriel - www.gabriel.dk		Divina 3	5
Breeze Fusion	4	Divina Melange 2	5
Capture ¹⁾	3	Divina MD	5
Comfort+ (polyester & polyurethane) ^{1) 3)}	5	Fiord	4
Crisp	3	Foss	4
Criss Cross	4	Hallingdal	5
Fame	3	Melange Nap ²⁾	4
Gaja C2C	3	Pro 3 (Trevira CS)	4
Gaja Classic	3	Remix 3 ³⁾	4
Note ¹⁾	3	Re-Wool ²⁾	3
Select ¹⁾	3	Rime	4
Step (Trevira CS)	3	San ²⁾	3
Step Melange (Trevira CS)	3	Steelcut 2	4
		Steelcut Trio 3 ^{1) 6)}	4
		Tonus 4	4
		Twill Weave ²⁾	4

¹⁾ Ej standardfärger

²⁾ Ej curated färger

³⁾ Ej tillgänglig på HÅG Tribute

⁴⁾ Endast tillgänglig för HÅG Capisco Puls och HÅG Conventio Wing

⁵⁾ Ej tillgänglig för HÅG Capisco Puls 8001 and 8010

⁶⁾ Ej tillgänglig för HÅG Capisco Puls

OR = On request (På förfrågan)

LEVERANTÖR/KOLLEKTION

PRISGRUPP

Ludvig Svensson - www.ludvigsvensson.com

Brink	4
Flex	4
Khaki (Trevira CS)	3
Moss	5
Rock	4
Step	4

Nevotex - www.nevotex.se

Antistatic synthetic leather (vinyl) ¹⁾	3
--	---

Oniro - www.oniro.nl

Puxx 1 (polyurethane) ¹⁾	3
Puxx 2 (polyurethane) ¹⁾	3

Spradling - www.spradlingvinyl.eu

Dolce (polyurethane) ¹⁾	4
Valencia (vinyl) ¹⁾	3

Vescom - www.vescom.com

Silica (polyurethane) ¹⁾	3
-------------------------------------	---

Wollsdorf - www.wollsdorfleather.com

Paloma ²⁾	OR
----------------------	----

¹⁾ Ej tillgänglig för HÅG Capisco Puls 8002 and 8020

²⁾ Ej tillgänglig för HÅG Capisco Puls

OR = On request (På förfrågan)



Flokk är marknadsledande inom design, utveckling och produktion av kontorsmöbler i Europa. Vi är stolta ägare av varumärkena HÅG, Offecct, Giroflex, RH, Profim, 9to5 Seating, RBM och Malmstolen. Ett strukturerat fokus på miljö genom flera årtionden har gjort oss till en ledande producent av hållbara möbler.

Vårt huvudkontor är i Oslo, produktionsenheter i Röros (Norge), i Koblenz (Schweiz), i Nässjö (Sverige), i Turek (Polen) och i Hawthorne (USA). I tillägg har vi säljkontor i Norge, Sverige, Danmark, Tyskland, Belgien, Holland, UK, Frankrike, Schweiz, Singapore, USA, Canada, Kina och Australien. Våra produkter säljs i över 80 länder världen över. Mer än 2500 anställda jobbar tillsammans mot Flokks vision: Inspire great work.

Flokk AB

Showroom Försäljning

Box 17198 | 104 62 Stockholm
Rosenlundsgatan 40, trapphus B 3 tr.
118 53 Stockholm

Showroom & Produktion

Vallgatan 1 | Box 294 | 571 23 Nässjö
Tel: 0380-55 53 00 | Fax: 0380-182 85
Email: info-se@flokk.com
Web: www.flokk.com