



PRISLISTA

GILTIG FR.O.M. 2024-01-01

Offentlig sektor



DESIGNED FOR HUMAN PERFORMANCE

INNEHÅLL

Försäljnings- och leveransvillkor

RH Logic 200/220

RH Logic 200 /220 Silver

RH Logic 300

RH Logic 400

RH Mereo Silver

RH Mereo Black

RH Mereo Silver Grey

RH Extend

RH Activ

RH Activ 300

RH Support

RH Logic 400/300 ESD

RH Extend ESD

RH Activ ESD

RH Activ ESD Cleanroom

RH Activ Cleanroom

Fotstöd

Tillbehör

Standard Fabric & Colour Collection

24/7 tyger

Extended Fabric & Colour Collection

Flokk & Kvadrat Curated Collection

Tygåtgång

Fysiska mått - Arbetsstolar

Tester och Certifikat

RH Fast

Försäljnings- och leveransvillkor

Detta dokument gäller för kontrakterade återförsäljare för RH.

NORMAL LEVERANSTID FRÅN FABRIK

Standard Fabric & Colour Collection	10 - 15 arbetsdagar
Curated Fabric & Colour Collection	15 - 20 arbetsdagar
Extended Fabric & Colour Collection	25 arbetsdagar*
Fast Collection	5 arbetsdagar
Special och COM	Enl. offert

Transportdagar tillkommer. Under semester och högtider kan längre leveranstider förekomma.

* Förutsatt att tyget finns på lager hos leverantör, annars längre leveranstid.

SPECIFIKATION VID BESTÄLLNING

När du gör din beställning, vänligen specificera följande information:

- Stolsmodell
- Antal stolar
- Tyg/Läder och färgkod
- Färg på fotkrysset
- Typ av hjul
- Huvudstöd
- Armstöd
- Önskat leveransdatum
- Leveransadress

BETALNINGSVILLKOR

Föremål för lokala avtal. 30 dagar netto. Dröjsmålsränta debiteras enligt räntelagen. Äganderättsförbehåll: Varorna är Flokk AB:s egendom till dess full betalning erlagts.

LEVERANSVILLKOR

Leveransvillkor EX WORKS enl. Incoterms 2020.

Synliga transportskador och avvikelser i antalet mottagna artiklar måste alltid noteras på fraktsedeln vid mottagandets tidpunkt och rapporteras till speditören. Osynliga transportskador (skadad produkt, men inte förpackning) ska rapporteras skriftligt till kundtjänst, Flokk AB inom 48 timmar.

ÄNDRING/ ANNULLERING AV ORDER

Ändring eller annullering av order avseende kompletta produkter är möjlig senast 48 timmar efter utsänt ordererkännande. Därefter påbörjas produktionsprocessen och Flokk förbehåller sig rätten att ta ut en avgift om ändring eller annullering görs på ordererkänd order.

För ytterligare information angående ändringar och annulleringar av order, vänligen kontakta vår kundservice:

Telefon: +46 380 55 53 80

E-post: order-se@flokk.com

EMBALLAGE - ÅTERVINNING

Vi uppmanar dig att återvinna allt förpackningsmaterial. Vänligen sortera och återvinn förpackningsmaterial på era lokala återvinningsstationer. Följ era lokala regler. Om du har några frågor om hur du ska hantera återvinningsmaterialet vänligen kontakta din kontaktperson på Flokk.

ALLMÄNNA VILLKOR

Flokks garanti gäller för alla stolar mot material- och tillverkningsfel från och med stolens produktionsdatum. Garantin täcker nödvändiga reservdelar. Arbets- och transportkostnader täcks inte. Slitage vid normal användning måste förutsättas och täcks inte av garantin. Om ej annat anges är stolen godkänd för användare upp till max 150 kg. Garantin förutsätter att normal renhållning utförs på stol och textil/läder. Garantin gäller på stolar och tyg/läder som fått regelbunden rengöring.

10 ÅRS GARANTI PÅ RH PRODUKTER

Flokk ger 10 års garanti på alla RH stolar med normal användning, upp till 9 tim per dag. Gäller för stolar levererade efter 2010.02.01.

>9 TIM/DAG - 5 ÅRS GARANTI

Flokk ger 5 års garanti på alla RH-stolar med normal användning över 9 timmar per dag. Se vidare de generella garantibestämmelserna.

24/7 - GARANTI

Flokk ger 5 års garanti på RH Logic stolar avsedda för 24-timmars användande tapetserade i tyg/läder godkända för 24-timmarsbruk. Flokk ger 3 års garanti på RH Secur24 och RH Focus. Se vidare de generella garantibestämmelserna.

ESD/ESD CLEANROOM/CLEANROOM

Flokk ger 5 års garanti på ESD-, ESD Cleanroom- och Cleanroom-utförandet av stolen under förutsättning att hjul och hjulbanor rengörs regelbundet med lämpligt rengöringsmedel.

GARANTI RESERVDELAR

Flokk garanterar leverans av reservdelar under minst 10 år efter stolens produktionsdag. Garantin täcker delar som behövs för att upprätthålla stolens originalfunktioner.

UNDERHÅLLSVÄGLEDNING

Underhåll av klädsel: Dammsugning regelbundet rekommenderas. Märken och fläckar ska tas bort av behörig städföretag.

Underhåll av läderklädsel: Torka av med fuktig trasa och torka försiktigt torrt.

Ett bra läderfett bör appliceras minst en gång per år och ändå oftare om lädret står i en torr omgivning eller nära en värmekälla.

För ytterligare underhållsfrågor vänligen kontakta vår kundservice eller besök vår hemsida flokk.com.

END OF LIFE - ÅTERVINNING

Vi uppmanar dig att återvinna din stol och dess olika komponenter enligt den "end of life matris" som finns beskrivet i stolsmanualen. Vänligen återvinn din stol/komponenter på din lokala återvinningsstation och följ era lokala regler. Om du har några frågor om hur du ska återvinna din stol vänligen kontakta din kontaktperson hos Flokk.

STANDARD FABRIC & COLOUR COLLECTION

Flokk ger 10 års garanti på textil/läder från Standard Fabric & Colour Collection för stolar med normal användning upp till 9 h per dag. Flokk ger 5 års garanti på textil/läder från Standard Fabric & Colour Collection för stolar med normal användning över 9 h per dag.

EXTENDED FABRIC & COLOUR COLLECTION

Flokk ger 5 års garanti på textil/läder från Extended Fabric & Colour Collection för stolar med normal användning upp till 9 h per dag. Några av textilierna i Extended Fabric & Colour Collection är tillgängliga med 5 års garanti vid 24 h användning (för användning mer än 9 h per dag).

CURATED FABRIC & COLOUR COLLECTION

Flokk ger 10 års garanti på textil/läder från Curated Fabric & Colour Collection för stolar med normal användning upp till 9 h per dag. Flokk ger 5 års garanti på textil/läder från

Curated Fabric & Colour Collection för stolar med normal användning över 9 h per dag.

NOTERA! Vissa tyger i vår kollektion är ev. inte godkända för alla RH stolar, vänligen kontakta vår kundservice för mer information.

SPECIAL/ KUNDINSÄNT TEXTIL/LÄDER

Om textilien/lädet i Standard- eller Extended färgkollektion inte motsvarar det du söker, var vänlig kontakta kundservice på Flokk, epost: order-se@flokk.com För stolar som tapetserats i godkänd kundspecifierad textil/läder täcker de allmänna garantivillkoren stolen, men inte textilien/lädet.

Textiler och läder som inte har testats på våra produkter behöver provkläs innan vi kan godkänna det och för att kunna registrera ordern. Det tillkommer en kostnad på 2200 SEK för att testklä en produkt.

KLÄDSEL

När man sitter ner pressas skummet i sitsen ner och kan skapa veck. Detta är normalt för denna typ av produkt. Vecken försvinner när man inte använder stolen.

NOTERA! Ur miljösynpunkt använder vi inte lim för att fästa klädseln på några av våra produkter. Detta kan innebära att vissa tyger inte passar på några av våra produkter. Vänligen se mer information på sidan om Tygkollektionerna eller kontakta vår Kundservice för mer information. order-se@flokk.com.

KVALITET

Flokk är certifierad enligt ISO 9001. De flesta stolsmodeller är testade och godkända enligt hårda brittiska och europeiska regler såsom: Möbelfakta, BS 5459 part 2, EN 1335-1 (måttkrav), BS/EN 1335-2 (säkerhet, styrka, hållbarhet), BS/EN 1335-1. Alla mått som är uppgivna i prislistan är baserade på EN1335-1, Därför kan mätningar inte replikeras utan korrekta inställningar, metoder och utrustning. Sitthöjden varierar beroende på användarens vikt. Vänligen kontakta oss för mer information och rapporter.

Flokk disclaims any responsibility for products that are configured or assembled in a different way than Flokk's official configurations. That is, as a result of component purchases, special orders or the like.

FRISKRIVNING

Flokk fransäger sig allt ansvar för produkter som är konfigurerade eller monterade på ett annat sätt än Flokks officiella konfigurationer. Det vill säga till följd av komponentköp, specialbeställningar eller liknande.

MILJÖANSVAR

Vi sätter miljön i fokus genom hela vår verksamhet. Samtliga RH stolar är tillverkade av återvinningsbara material. Kompletta miljövarudeklaration för resp. stolsmodell kan rekvireras från oss. Vi är certifierade enligt ISO 14001:2015 miljö och ISO 50001:2018 energi management system.. RH Logic 200/220, RH Logic 400/300, RH Mereo, RH Extend, RH Activ och RH Support är certifierade enligt EPD (Environmental Product Declaration) ISO14025. RH Logic 200/220, RH Logic 300/400, RH Mereo, RH Extend, RH Activ och RH Support är även certifierade enligt GREENGUARD GOLD Environmental Institute`s certification program.

BRANDKLASSNING

Skum och standardtyger är testade enligt BS/EN 1021-1&2 (cigarett & tändsticka). Skum och tyg enligt BS-5852 tändkälla 5 (crib 5) kan levereras på begäran mot en avgift och måste anges vid beställningstillfället. Beställning av CMHR lägger till cirka två till fem veckors leveranstider. CMHR-skum ska anges på stolar avsedda för hushållsbruk.

Kontakta kundtjänst för mer information.

KUNDSERVICE





Tel: +46 380 55 53 80

Epost: order-se@flokk.com

Flokk reserverar sig för att kunna göra mindre ändringar utan att avisera dessa.









RH Logic 200/220

- Sits bredd: 442 mm, djup 477 mm (skjutbar 100 mm)
- Sitthöjd: 406-550 mm (4TNPR)
- Fotkryss i svartlackerad aluminium (5T) och hjul för hårda golv (Ø65 mm)
- Plastfåg: Svart
- Svankpump är standard
- Certifierad enligt : EN 1335-1/2, GS, NPR1813, ANSIBIFMA 5.1, BS5459-2, Möbelfakta, EPD ISO 14025, GREENGUARD Gold

Art.nummer	Grundmodell	Prisgrupp	①	②	③	④	⑤	⑦	Pris
9112	RH Logic 200 • Rygg medium: bredd 431 mm, höjd 518 mm • Vikt: 19,9 kg		10 682	10 778	10 887	11 267	11 944	15 371	
9119	RH Logic Elite 200 • Rygg medium: bredd 431 mm, höjd 518 mm • 20 mm extra skum i sits och rygg • Sitthöjd: 426-570 mm (4T NPR) • Vikt: 21 kg • Denna modell är testad och godkänd för användning i kontrollrum		11 536	11 640	11 758	12 168	12 898	16 600	
9212	RH Logic 220 • Rygg large: bredd 433 mm, höjd 620 mm • Vikt: 20,4 kg		11 734	11 840	11 960	12 379	13 122	16 887	
9219	RH Logic Elite 220 • Rygg large: bredd 433 mm, höjd 620 mm • 20 mm extra skum i sits och rygg • Sitthöjd: 426-570 mm (4T NPR) • Vikt: 22 kg • Denna modell är testad och godkänd för användning i kontrollrum		12 673	12 788	12 916	13 369	14 171	18 237	

Tillägg för:

HR218	Nackstöd RH Logic 200/220 i tyg. Justerbart i höjd & djup	830
HR219	Nackstöd RH Logic 200/220 i skinn. Justerbart i höjd & djup	1 247
BB200	Klädd baksida rygg	1 212
SP242	Utan sömmar på rygg och sits	0
DS201	Dekorsöm	799
AR720	Armstöd 8L par. Armstödstopp i TPU (svart). Justerbar i höjd, djup, bredd & vridbar. Fr.om. 2019	1 359
AR723	Armstöd 8L par. Armstödstopp i svart skinn. Justerbar i höjd, djup, bredd & vridbar. Fr.om. 2019	2 098
AR721	Armstöd 8L BS par (svart). Justerbar i höjd, djup, bredd & vridbar.	1 400
AR728	Armstöd 8L XL par. Armstödstopp i TPU (svart). Justerbar i höjd, djup, bredd & vridbar. Fr.om. 2023	3 350
AR740	Armstödsfäste 8L svart	595
740259	Klädhängare i svart plast	444
SE224	Sits Logic 200 XL / Sits RH Logic 220 XL	985
SP201	Coccyx sits	1 631
LI233	Gaspelare A Svart	0
LI231	Gaspelare B Svart	0
LI223	Gaspelare 4T Svart	0
FB221	Fotkryss 5T Blankpolerat - Ø680 mm, 5-armat, blankpolerad aluminium	597
125178	Hjul Ø65 mm, för mjuka golv, svarta (Endast för: 9112, 9212)	0
CA221	Hjul Ø65 mm, manuellt låsbara	354

Art. nr.	Beskrivning	Tillägg	Art. nr.	Beskrivning	Tillägg
740500-2	Nackstöd RH Logic 200/220 i tyg. Justerbar i höjd & djup.		905014	Enhetlig klädsel på rygg och sits. Fri från sömmar för ett renare utseende. .	
740550-2	Nackstöd RH Logic 200/220 i läder. Justerbar i höjd & djup.				
740400-2	Armstöd 8L Armstödstopp TPU (svart) Höjd på armstöd över sits 199-315 mm		905005	Dekorsömmar	
740401-2	Armstöd 8L Armstödstopp i läder (svart) Höjd på armstöd över sits 199-315 mm				
740404-2	Armstöd 8L BS par Armstödstopp i TPU (svart) Höjd på armstöd över sits 199-315 mm Välj för att möta BS5459-2				
740406-2	Armstöd 8L XL Armstödstopp i läder (svart) bredd 135 mm, längd 254 mm Höjd på armstöd över sits 199-315 mm				
750235	Sits XL Bredd 490 mm, djup 505 mm		750234	Coccyx sits	
740259	Klädhängare i svart plast		740118-3	Fotkryss 5T polerad, Ø680 mm, polerad aluminium	
143201-1A	Gaspelare A Svart Sitthöjd 495-625 mm				
143206-3A	Gaspelare B Svart Sitthöjd 480-610 mm				
730403-2	Gaspelare 4T Svart Sitthöjd 394-526 mm				

Bruksanvisning RH Logic 200/220

Här kan du se vår bruksanvisning som visar hur varje unik funktion kan justeras. https://www.youtube.com/watch?v=_3wWOc2Gslg

RH Logic 200 /220 Silver

- Seat width: 442 mm, depth 477 mm (seatslide 100 mm)
- Seat height: 406-550 mm (4T NPR)
- Base in silver lacquered aluminium (5T) and castors for carpeted floors (Ø65 mm)
- Plastic colour: Black
- Lumbar pump is standard
- Certified in accordance to: EN 1335, GS, ANSIBIFMA X5.1, BS5459-2, Möbelfakta, EPD ISO 14025, GREENGUARD GOLD



Art.nummer	Grundmodell	Prisgrupp	Pris
------------	-------------	-----------	------







9111	<p>RH Logic 200 Silver</p> <ul style="list-style-type: none"> • Backrest medium: width 431 mm, height 518 mm • Weight: 19,9 kg 	
------	--	---

9118	<p>RH Logic 200 Silver Elite</p> <ul style="list-style-type: none"> • Backrest medium: width 431 mm, height 518 mm • 20 mm extra foam in seat and back • Seat height: 426-570 mm (4T NPR) • Weight: 21 kg • This model is tested and approved for control room use 	
------	---	---

9211	<p>RH Logic 220 Silver</p> <ul style="list-style-type: none"> • Backrest large: width 433 mm, height 620 mm • Weight: 20,4 kg 	
------	---	---

9218	<p>RH Logic 220 Silver Elite</p> <ul style="list-style-type: none"> • Backrest large: width 433 mm, height 620 mm • 20 mm extra foam in seat and back • Seat height: 426-570 mm (4T NPR) • Weight: 22 kg • This model is tested and approved for control room use 	
------	--	---

Item no	Description	Accessories/Option	Item no	Description	Accessories/Option
HR220	Neckrest RH Logic 200 Silver in fabric. Adjustable in height & depth.		SP242	Uniform upholstery of back & seat. Fewer seams for a cleaner visual look.	
HR221	Neckrest RH Logic 200 Silver in leather. Adjustable in height & depth.		DS201	Decorative Stitching	

AR730	Armrest 8L Silver Armrest top in TPU (black) Height of armrest above seat 199-315 mm		SP201	Coccyx seat Seat with cut out for relief of the coccyx and lumbar spine. Only for model 9112 & 9212		
AR733	Armrest 8L Silver Armrest top in black leather (black) Height of armrest above seat 199-315 mm		FB221	Base 5T Polished, Ø680 mm, polished aluminium		
AR731	Armrest 8L Silver BS pair Armrest top in TPU (black) Height of armrest above seat 199-315 mm Select to accomplish BS5459-2					
AR738	Armrest 8L Silver XL Armrest top in black leather (black) width 135 mm, length 254 mm, Height of armrest above seat 199-315 mm					
SE224	Seat XL Width 490 mm, depth 505 mm					
740259	Coat hanger in black plastic					
LI232	Gas stem A Silver Seat height 495-625 mm					
LI230	Gas stem B Silver Seat height 480-610 mm					
LI222	Gas stem 4T Silver Seat height 394-526 mm					

User Instruction RH Logic 200/220

Check out our user guide, explaining how each of the unique functions are adjusted. https://www.youtube.com/watch?v=_3wW0c2Gslg

RH Logic 300



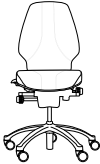
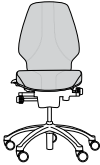
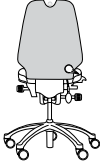
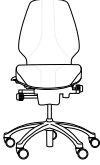







- Sits bredd: 462 mm, djup 467 mm (skjutbar 80 mm)
- Rygg bredd: 447 mm, höjd 510 mm
- Sitthöjd: 410–530 mm (4Q Silver)
- Fotkryss i silver aluminium (5X) och hjul för hårda golv (Ø65 mm)
- Svankpump finns som tillägg på denna modell
- Nackstöds-kasset - vid beställning av en RH Logic 300 utan nackstöd kan tillägg göras för nackstöds-kasset för att senare kunna utrusta stolen med nackstöd.
- Certifierad enligt: EN 1335, BS5459-2, Möbelfakta, EPD ISO 14025, GREENGUARD Gold, Svanen

Art.nummer	Grundmodell	Prisgrupp	①	②	③	④	⑤	⑥	⑦	Pris
3340	RH Logic 300 Vikt: 21 kg		10 757	10 853	11 016	11 395	12 045	13 240	15 490	
3343	RH Logic 300 Comfort • Extra stoppning med förbättrad ventilationsförmåga på rygg och sits. • Vikt: 21 kg		11 664	11 766	11 944	12 355	13 062	14 356	16 796	
3347	RH Logic 300 Elegance • Klädd baksida rygg • Vikt: 21 kg		11 824	11 930	12 110	12 526	13 243	14 556	17 032	
3349	RH Logic 300 Elite • 20 mm extra stoppning i sits och rygg med förbättrad ventilationsförmåga. • Sitthöjd: 430–550 mm (4Q silver) • Testad och godkänd för bevakningsarbete • Vikt: 21 kg		11 664	11 766	11 944	12 355	13 062	14 356	16 796	

Tillägg för:

15022	Nackstöd RH Logic 300/400 - Klädsel Tyg/Kundtyg. Ställbart i höjd och djup	888
15032	Nackstöd RH Logic 300/400 - Klädsel Läder. Ställbart i höjd och djup	1 335
15041	Nackstöds-kassett - För att kunna komplettera med nackstöd i efterhand, RH Logic 300, RH Extend 100/200	77
DS201	Dekorsöm	870
8300130-02	Armstöd 8S par (svart). Ställbara i höjd och bredd, roterbara.	1 454
8300230-02	Armstöd 8S XL par (svart). Klädd armstödstopp i svart läder. Ställbara i höjd och bredd, roterbara.	3 087
8700130-02	Armstöd 8E par (svart). Ställbara i höjd, bredd och djup.	1 523
8700280-02	Armstöd 8E par (svart). Klädd armstödstopp i svart läder. Ställbara i höjd, bredd och djup.	2 244
111050-01	Galge	489
LP201	Svankstöd	596
SE224	XL Sits, bredd 490 mm, djup 505 mm	1 084
SP201	Coccyx sits	1 662
SP202	Sits i celsius-skum (Endast för: 3340, 3347)	3 315
LI233	Gaspelare A Svart	0
LI232	Gaspelare A Silver	0
LI231	Gaspelare B Svart	0
LI230	Gaspelare B	0
LI210	Gaspelare 4Q Svart	0
FB214	Fotkryss 5X Svart - Ø660 mm, 5-armat, svartlackerad aluminium	0
FB215	Fotkryss 5X Blankpolerat - Ø660 mm, 5-armat, blankpolerad aluminium	683
125178	Hjul Ø65 mm, för mjuka golv, svarta	94
CA221	Hjul Ø65 mm, manuellt låsbara	361

NOTERA! För att kunna sätta dit ett nackstöd vid ett senare tillfälle måste man beställa stolen med en nackstöds-kassett.



Art. nr.	Beskrivning	Tillägg	Art. nr.	Beskrivning	Tillägg
15022	Nackstöd RH Logic 300/400 i tyg/C.O.M. Justerbar på höjd och djup		905005	Dekorsömmar	
15032	Nackstöd RH Logic 300/400 i läder. Justerbar på höjd och djup.				
8300130-02	Armstöd 8S par (svart) Höjd på armstöd från sits 198-299 mm RH Logic 300 Elite Höjd på armstöd från sits 178-279 mm		8700130-02	Armstöd 8E pair (svart) Höjd på armstöd från sits 198-299 mm RH Logic 300 Elite Höjd på armstöd från sits 178-279 mm	
8300230-02	Armstöd 8S XL par (svart). Klädd armstödstopp i svart läder. Höjd på armstöd från sits 198-299 mm RH Logic 300 Elite Höjd på armstöd från sits 178-279 mm		8700280-02	Armstöd 8E par (svart). Klädd armstödstopp i svart läder. Höjd på armstöd från sits 198-299 mm RH Logic 300 Elite Höjd på armstöd från sits 178-279 mm	
111050-01	Klädhängare i svart plast		150011	Svankpump	
750235	Sits XL. Bredd 505 mm, djup 490 mm		750234	Coccyx sits	
143201-1A	Gospelare A Svart Sitthöjd 495-625 mm		510013-02	Fotkryss 5X Svart, Ø660 mm, svart lackad aluminium	
143201-2A	Gospelare A Silver Sitthöjd 495-625 mm				
143206-3A	Gospelare B Svart Sitthöjd 480-610 mm				
143206-2A	Gospelare B Silver Sitthöjd 480-610 mm				
520001-05	Gospelare 4Q Svart Sitthöjd 410-530 mm				
			510013-03	Fotkryss 5X Polerad, Ø660 mm, polerad aluminium	

Bruksanvisningar RH Logic 400/300

Här finner du vår bruksanvisning som visar hur varje unik funktion kan justeras. <https://www.youtube.com/watch?v=vM7s6RymQFs>



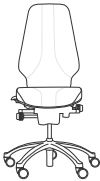
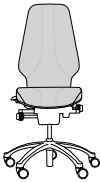
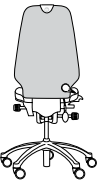





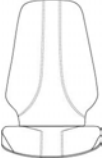

RH Logic 400

- Sits: bredd 462 mm, djup 467 mm (skjutbar 80 mm)
- Rygg med svankpump: bredd 447 mm, höjd 620 mm
- Sitthöjd: 410-530 mm (4Q Silver)
- Fotkryss i grålackad aluminium (5X) och hjul för hårda golv (Ø65 mm)
- Certifierad enligt: EN 1335, BS5459-2, Möbelfakta, EPD ISO 14025, GREENGUARD Gold, Svanen

Art.nummer	Grundmodell	Prisgrupp	①	②	③	④	⑤	⑥	⑦	Pris
3550	RH Logic 400 Vikt: 21,8 kg		12 793	12 911	13 101	13 553	14 329	15 747	18 425	
3553	RH Logic 400 Comfort • Extra stoppning med förbättrad ventilationsförmåga • Vikt: 21,8 kg		13 867	13 995	14 203	14 693	15 533	17 072	19 974	
3557	RH Logic 400 Elegance • Med klädd ryggbaksida • Vikt: 21,8 kg		14 140	14 271	14 483	14 983	15 839	17 407	20 367	
3559	RH Logic 400 Elite • 20 mm extra stoppning i rygg och sits med förbättrad ventilationsförmåga • Sitthöjd 430-550 mm (4Q silver) • Testad och godkänd bevakningsarbete • Vikt: 22,8 kg		13 867	13 995	14 203	14 693	15 533	17 072	19 974	

Tillägg för:

15022	Nackstöd RH Logic 300/400 - Klädsel Tyg/Kundtyg. Ställbart i höjd och djup	888
15032	Nackstöd RH Logic 300/400 - Klädsel Läder. Ställbart i höjd och djup	1 335
DS201	Dekorsöm	870
8300130-02	Armstöd 8S par (svart). Ställbara i höjd och bredd, roterbara.	1 454
8300230-02	Armstöd 8S XL par (svart). Klädd armstödstopp i svart läder. Ställbara i höjd och bredd, roterbara.	3 087
8700130-02	Armstöd 8E par (svart). Ställbara i höjd, bredd och djup.	1 523
8700280-02	Armstöd 8E par (svart). Klädd armstödstopp i svart läder. Ställbara i höjd, bredd och djup.	2 244
111050-01	Galge	489
SE224	XL Sits, bredd 490 mm, djup 505 mm	1 084
SP201	Coccyx sits	1 662
SP202	Sits i celsiuskum (Endast för: 3550, 3557)	3 315
LI233	Gaspelare A Svart	0
LI232	Gaspelare A Silver	0
LI231	Gaspelare B Svart	0
LI230	Gaspelare B	0
LI210	Gaspelare 4Q Svart	0
FB214	Fotkryss 5X Svart - Ø660 mm, 5-armat, svartlackerad aluminium	0
FB215	Fotkryss 5X Blankpolerat - Ø660 mm, 5-armat, blankpolerad aluminium	683
125178	Hjul Ø65 mm, för mjuka golv, svarta	94
CA221	Hjul Ø65 mm, manuellt låsbara	361



Art. nr.	Beskrivning	Tillägg	Art. nr.	Beskrivning	Tillägg
15022	Nackstöd RH Logic 300/400 i tyg/C.O.M. Justerbar i höjd och djup		905005	Dekorsömmar	
15032	Nackstöd RH Logic 300/400 i läder. Justerbar i höjd och djup				
8300130-02	Armstöd 8S par (svart) Höjd på armstöd från sits 198-299 mm RH Logic 400 Elite Höjd på armstöd från sits 178-279 mm		8700130-02	Armstöd 8E par (svart) Höjd på armstöd från sits 198-299 mm RH Logic 400 Elite Höjd på armstöd från sits 178-279 mm	
8300230-02	Armstöd 8S XL par (svart). Klädd armstödstoppar i svart läder. Höjd på armstöd från sits 198-299 mm RH Logic 400 Elite Höjd på armstöd från sits 178-279 mm		8700280-02	Armstöd 8E par (svart). Klädd i armstödstoppar i svart läder. Höjd på armstöd från sits 198-299 mm RH Logic 400 Elite Höjd på armstöd från sits 178-279 mm	
111050-01	Klädhängare i svart plast		-	Svankpump Standard på alla RH Logic 400 modeller	
750235	Sits XL. Bredd 505 mm, djup 490 mm		750234	Coccyx sits	
143201-1A	Gospelare A Svart Sitthöjd 495-625 mm		510013-02	Fotkryss 5X Svart, 660 mm, svartlackerad aluminium	
143201-2A	Gospelare A Silver Sitthöjd 495-625 mm				
143206-3A	Gospelare B Svart Sitthöjd 480-610 mm				
143206-2A	Gospelare B Silver Sitthöjd 480-610 mm				
520001-05	Gospelare 4Q Svart Sitthöjd 410-530 mm				

Bruksanvisning RH Logic 400/300

Här finner du vår bruksanvisning som visar hur varje unik funktion kan justeras. <https://www.youtube.com/watch?v=vM7s6RymQFs>

RH Mereo Silver

- Sits: bredd 407 mm, djup 470 mm (skjutbar 100 mm)
- Sitthöjd: 395-525 mm (4TNPR Silver)
- Fotkryss i aluminium (5T) och hjul för hårda golv (Ø65 mm)
- Plastfärger: Svart
- Certifierad enligt: EN 1335, GS, NPR 1813, ANSI/BIFMA 5X-1, Möbelfakta, EPD ISO 14025, GREENGUARD Gold

Art.nummer	Grundmodell	Prisgrupp	①	②	③	④	⑤	⑥	⑦	Pris
8111	RH Mereo 200 Silver • Rygg medium: bredd 365 mm, höjd 470 mm • Vikt: 18,4 kg		7 178	7 245	7 354	7 605	8 042	8 838	10 340	
8211	RH Mereo 220 Silver • Rygg large: bredd 365 mm, höjd 630 mm • Vikt: 18,9 kg		7 655	7 723	7 840	8 110	8 573	9 424	11 026	
8311	RH Mereo 300 Silver • Rygg large: bredd 442 mm, höjd 630 mm • Vikt: 18,9 kg		7 789	7 858	7 937	8 216	8 709	9 577	11 206	

Tillägg för:

730006-1	Nackstöd RH Mereo Tyg/ Kundinsänt tyg Silver (Endast för: 8211, 8311)	948
730016-1	Nackstöd - Klädsel Läder (Endast för: 8211, 8311) RH Mereo silver	1 158
SE274	Sits XL RH Mereo från 2022	860
DS201	Dekorsöm	710
SP233	RH Mereo Duo	710
730019-1	Armstöd 8T, par (silver) - Ställbara i höjd, bredd och djup, samt vridbara. (stol lev efter 1/1 -2019)	1 239
AR705	Armstöd 8T XL, par (silver) - Ställbara i höjd, bredd och djup, samt vridbara. (stol lev efter 1/1 -2019)	3 050
730030-1	Mereo armstödstravers - silver. Komplettering möjlig på stol lev efter 1/1 -2019	561
730014-1	Klädhållare. Silver (Bara för modell: 8211, 8311, 8213, 8313)	166
730015-1	Galge. Silver (Bara för modell: 8211, 8311, 8213, 8313)	482
LI232	Gaspelare A Silver	0
LI230	Gaspelare B Silver	0
LI222	Gaspelare 4T Silver	0
FB221	Fotkryss 5T Blankpolerat - Ø680 mm, 5-armat, blankpolerad aluminium	562
125178	Hjul Ø65 mm, för mjuka golv, svarta	94
CA222	Hjul Ø65 mm, mjuka hjul till hårda golv, gråa	0
CA221	Hjul Ø65 mm, manuellt låsbara	334

Art. nr.	Beskrivning	Tillägg	Art. nr.	Beskrivning	Tillägg
730006-1	Nackstöd RH Mereo i tyg/C.O.M Silver. (enbart 8211, 8311) Justerbar i höjd, djup och vinkel		905005	Dekorsömmar	
730016-1	Nackstöd RH Mereo i läder Silver. (enbart för 8211, 8311) Justerbar i höjd, djup och vinkel				
730019-1	Armstöd 8T par Silver. Höjd på armstöd från sits 195-310 mm		905008	RH Mereo Duo. Kombination av två tyger.	
730031-1	Armstödstopp i läder (svart) bredd 135 mm, längd 254 mm Höjd på armstöd från sits 195-310 mm				
SE274	Sits XL Bredd 49 mm, djup 520 mm		730015-1	Klädhängare i silvermetall (enbart för 8211, 8311, 8213, 8313)	
			730014-1	Klädhängare i silvermetall (enbart för 8211, 8311, 8213, 8313)	
143201-2A	Gaspelare A Silver Sitthöjd 495-625 mm		740118-3	Fotkryss 5T Polerad, Ø680 mm, polerad aluminium	
143206-2A	Gaspelare B Silver Sitthöjd 480-610 mm				
730403-1	Gaspelare 4T Silver Sitthöjd 388-520 mm				

Bruksanvisning RH Mereo

Här finner du vår bruksanvisning som visar hur varje unik funktion kan justeras. <https://www.youtube.com/watch?v=rN2R1H-6ZIk>





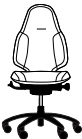
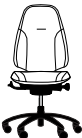

RH Mereo Black

- Sits: bredd 407 mm, djup 470 mm (skjutbar 100 mm)
- Sitthöjd: 395-525 mm (4TNPR Svart)
- Fotkryss i svartlackerad aluminium (5T) och hjul för hårda golv (Ø65 mm)
- Plastfärg: Svart
- Certifierad enligt: EN 1335, GS, NPR 1813, ANSI/BIFMA 5X-1, Möbelfakta, EPD ISO 14025, GREENGUARD Gold

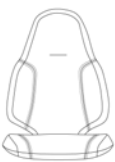
Art.nummer	Grundmodell	Prisgrupp	①	②	③	④	⑤	⑥	⑦	Pris
8112	RH Mereo 200 Black • Rygg medium: bredd 365 mm, höjd 470 mm • Vikt: 18,4 kg		7 178	7 245	7 354	7 605	8 042	8 838	10 340	
8212	RH Mereo 220 Black • Rygg large: bredd 365 mm, höjd 630 mm • Vikt: 18,9 kg		7 655	7 723	7 840	8 110	8 573	9 424	11 026	
8312	RH Mereo 300 Black • Rygg large: bredd 400 mm, höjd 630 mm • Vikt: 18,9 kg		7 789	7 858	7 937	8 216	8 709	9 577	11 206	

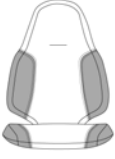
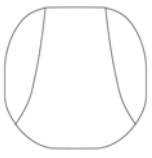
Tillägg för:

730006-2	Nackstöd RH Mereo,Tyg/ kundtyg Svart (endast för 8212, 8312)	948
730016-2	Nackstöd RH Mereo Svart - Klädsel Läder (endast: 8212, 8312)	1 158
DS201	Dekorsöm	710
SP233	RH Mereo Duo	710
SE274	Sits XL RH Mereo från 2022	860
730019-2	Armstöd 8T, par (svart) - Ställbara i höjd, bredd och djup, samt vridbara. (stol lev efter 1/1 -2019)	1 239
AR707	Armstöd 8T XL, par (svart) - Ställbara i höjd, bredd och djup, samt vridbara. (stol lev efter 1/1 -2019)	3 050
730030-2	Mereo armstödstravers - svart. Komplettering möjlig på stol lev efter 1/1 -2019	561
730014-2	Klädkrok. Svart (Endast för: 8312, 8212)	166
730015-2	Galge Svart (Endast för: 8312, 8212)	482
LI233	Gospelare A Svart	0
LI231	Gospelare B Svart	0
LI223	Gospelare 4T Svart	0
FB221	Fotkryss 5T Blankpolerat - Ø680 mm, 5-armat, blankpolerad aluminium	562
125178	Hjul Ø65 mm, för mjuka golv, svarta	94
CA221	Hjul Ø65 mm, manuellt låsbara	334
730404-2	Gospelare 4T NPR Svart (Endast för: 8112, 8212)	0

Art. nr.	Beskrivning	Tillägg	Art. nr.	Beskrivning	Tillägg
730006-2	Nackstöd RH Mereo i tyg/C.O.M Svart (enbart för 8212, 8312). Justerbar i höjd, djup och vinkel.		905005	Dekorsöm	
730016-2	Nackstöd RH Mereo i läder, svart (enbart för 8212, 8312). Justerbar i höjd, djup och vinkel.				
730019-2	Armstöd 8T par Svart. Höjd på armstöd över sits 195-310 mm		905008	RH Mereo Duo. Kombination av två tyger	
730031-2	Armstöd 8T XL par Svart. Armstödstopp i läder (svart) bredd 135 mm, längd 254 mm Höjd på armstöd från sits 195-310 mm				
SE274	Sits XL Bredd 490 mm, djup 520 mm		730015-2	Klädhängare i svart metall (enbart för 8212, 8312)	
			730014-2	Klädhängare i svart metall (enbart till 8212, 8312)	
143201-1A	Gaspelare A Svart Sitthöjd 495-625 mm		740118-3	Fotkryss 5T Polerad . Ø680 mm, polerad aluminium	
143206-3A	Gaspelare B Svart Seat height 480-610 mm				
730403-2	Gaspelare 4T Svart Sitthöjd 388-520 mm				

Bruksanvisning RH Mereo

Här finner du vår bruksanvisning som visar hur varje unik funktion kan justeras. <https://www.youtube.com/watch?v=rN2R1H-6Zlk>

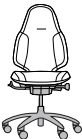
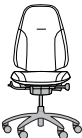

RH Mereo Silver Grey

- Sits: bredd 407 mm, djup 470 mm (skjutbar 100 mm)
- Sitthöjd: 395-525 mm (4TNPR Silver)
- Fotkryss i silverlackad aluminium (5T) och hjul för hårda golv (Ø65 mm)
- Plastfärg: Grå
- Certifierad enligt : EN 1335, GS, NPR 1813, ANSI/BIFMA 5X-1, Möbelfakta, EPD ISO 14025, GREENGUARD Gold

Art.nummer	Grundmodell	Prisgrupp	①	②	③	④	⑤	⑥	⑦	Pris
8113	RH Mereo 200 Silver Grey • Rygg medium: bredd 365 mm, höjd 470 mm • Vikt: 18,4 kg		7 322	7 389	7 500	7 758	8 240	9 014	10 546	
8213	RH Mereo 220 Silver Grey • Rygg large: bredd 365 mm, höjd 630 mm • Vikt: 18,9 kg		7 808	7 878	7 996	8 252	8 745	9 612	11 246	
8313	RH Mereo 300 Silver Grey • Rygg large: bredd 400 mm, höjd 630 mm • Vikt: 18,9 kg		7 943	8 089	8 097	8 378	8 883	9 775	11 437	

Tillägg för:

730006-3	Nackstöd RH MereoTyg/Kundtyg Silver Grey (Endast för: 8213, 8313)	961
730016-3	Nackstöd - Klädsel Läder (Endast för: 8213, 8313) RH Mereo silver/ grey	1 175
DS201	Dekorsöm	710
SP233	RH Mereo Duo	710
SE274	Sits XL RH Mereo från 2022	860
730019-3	Armstöd 8T, par (silver grå) - Ställbara i höjd, bredd och djup, samt vridbara.(stol lev efter 1/1 -2019)	1 278
AR709	Armstöd 8T XL, par (silver grå) - Ställbara i höjd, bredd och djup, samt vridbara.(stol lev efter 1/1 -2019)	3 140
730030-3	Mereo armstödstravers - silver grå. Komplettering möjlig på stol lev efter 1/1 -2019	567
730014-1	Klädkrok. Silver (Bara för modell: 8211, 8311, 8213, 8313)	166
730015-1	Galge. Silver (Bara för modell: 8211, 8311, 8213, 8313)	482
LI232	Gaspelare A Silver	0
LI230	Gaspelare B Silver	0
LI222	Gaspelare 4T Silver	0
FB221	Fotkryss 5T Blankpolerat - Ø680 mm, 5-armat, blankpolerad aluminium	562
125178	Hjul Ø65 mm, för mjuka golv, svarta	94
CA222	Hjul Ø65 mm, mjuka hjul till hårda golv, gråa	0
CA221	Hjul Ø65 mm, manuellt låsbara	334





Art. nr.	Beskrivning	Tillägg	Art. nr.	Beskrivning	Tillägg
730006-3	Nackstöd RH Mereo i tyg/C.O.M Silver Grey (enbart till 8213, 8313). Justerbar i höjd, djup och vinkel.		905005	Dekorsömmar	
730016-3	Nackstöd RH Mereo i läder Silver Grey (enbart till 8213, 8313). Justerbar i höjd, djup och vinkel.				
730019-3	Armstöd 8T par Silver Grey. Höjd på armstöd från sits 195-310 mm		905008	RH Mereo Duo. Kombination av två tyger	
730031-3	Armstöd 8T XL par Silver Grey Armstödstopp i läder (svart) bredd 135 mm, längd 254 mm Höjd på armstöd från sits 195-310 mm				
SE274	Sits XL Bredd 490 mm, djup 520 mm		730015-1	Klädhängare i silvermetall (enbart till 8213, 8313)	
			730014-1	Klädhängare i silvermetall (enbart till 8213, 8313)	
143201-2A	Gaspelare A Silver Sitthöjd 495-625 mm		740118-3	Fotkryss 5T Polerad, Ø680 mm, polerad aluminium	
143206-2A	Gaspelare B Silver Sitthöjd 480-610 mm				
730403-1	Gaspelare 4T Silver Sitthöjd 388-520 mm				

Bruksanvisning RH Mereo

Här finner du vår bruksanvisning som visar hur varje unik funktion kan justeras. <https://www.youtube.com/watch?v=rN2R1H-6ZIk>

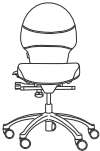
RH Extend









- Sits: bredd 461 mm, djup 465 mm (skjutbar 80 mm)
- Sitthöjd: 420-534 mm (4Q Silver)
- Fotkryss i silverlackad aluminium (5X) och hjul för hårda golv (Ø65 mm)
- Certifierad enligt: EN 1335, GS, BS 5459/2, Möbelfakta, EPD ISO 14025, GREENGUARD Gold

Art.nummer	Grundmodell	Prisgrupp	①	②	③	④	⑤	⑥	⑦	Pris
6111	RH Extend 100 • Rygg medium: bredd 440 mm, höjd 510 mm • Vikt: 19 kg		7 559	7 629	7 740	8 008	8 466	9 305	10 887	
6211	RH Extend 120 • Rygg large: bredd 440 mm, höjd 620 mm • Vikt: 19,8 kg		8 119	8 195	8 316	8 603	9 095	9 997	11 695	
6112	RH Extend 200 • Separat justerbar ryggvinkel • Rygg medium: bredd 440 mm, höjd 510 mm • Vikt: 19 kg		9 179	9 262	9 403	9 727	10 281	11 303	13 224	
6212	RH Extend 220 • Separat justerbar ryggvinkel • Rygg large: bredd 440 mm, höjd 620 mm • Vikt: 19,8 kg		9 741	9 830	9 977	10 320	10 910	11 991	14 029	

Tillägg för:

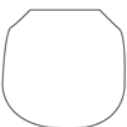
100023	Nackstöd RH Extend - Ställbart i höjd och djup, klädsel Xtreme 009 svart	1 372
100023-01	Nackstöd RH Extend - Klädsel Tyg/Kundtyg. Ställbart i höjd och djup	1 718
100023-02	Nackstöd RH Extend - Klädsel Läder. Ställbart i höjd och djup	1 849
15041	Nackstöds-kassett - För att kunna komplettera med nackstöd i efterhand, RH Logic 300, RH Extend 100/200	77
750236	Sits XL - 490mm bredd - 505 mm djup	960
DS201	Dekorsöm	854
	Enhetlig klädsel rygg	759
	Enhetlig klädsel sits	759
8300130-02	Armstöd 8S par (svart). Ställbara i höjd och bredd, roterbara.	1 454
8700130-02	Armstöd 8E par (svart). Ställbara i höjd, bredd och djup.	1 523
8700280-02	Armstöd 8E par (svart). Klädd armstödstopp i svart läder. Ställbara i höjd, bredd och djup.	2 244
111050-01	Galge	489
LI201	Gaspelare 4P Svart	0
LI200	Gaspelare 4P Silver	0
LI210	Gaspelare 4Q Svart	0
FB214	Fotkryss 5X Svart - Ø660 mm, 5-armat, svartlackerad aluminium	0
125178	Hjul Ø65 mm, för mjuka golv, svarta	94
FB215	Fotkryss 5X Blankpolerat - Ø660 mm, 5-armat, blankpolerad aluminium	670

NOTERA! För att kunna sätta dit ett nackstöd vid ett senare tillfälle måste man beställa stolen med en nackstöds-kassett. Endast för RH Extend 100 och 200.





Art. nr.	Beskrivning	Tillägg	Art. nr.	Beskrivning	Tillägg
100023	Nackstöd RH Extend. Klädsel Xtreme 009. Justerbar i höjd och djup.		905005	Dekorsömmar	
100023-01	Nackstöd RH Extend i tyg/C.O.M. Justerbar i höjd och djup.				
100023-02	Nackstöd RH Extend i läder. Justerbar i höjd och djup.				
8300130-02	Armstöd 8S par (svart). Justerbar i höjd, bredd och roterbara. Höjd på armstöd från sits 220-297 mm		8700130-02	Armstöd 8E par (svart). Justerbar i höjd, djup och bredd. Höjd på armstöd från sits 220-297 mm	
111050-01	Klädhängare i svart plast		8700280-02	Armstöd 8E par (svart). Klädd i armstödstopp i svart läder. Justerbar i höjd, djup och bredd. Höjd på armstöd från sits 220-297 mm	
750236	Sits XL. Bredd 490 mm, djup 505 mm		-	Enhetlig klädsel på rygg. Klädsel utan svart kontrasttyg på ryggen för ett renare uttryck.	
			-	Enhetlig klädsel på sits Klädsel utan svart kontrasttyg på sitsen för ett renare uttryck. .	
520011-05	Gaspelare 4P Svart Sitthöjd 440-550 mm		510013-02	Fotkryss 5X Svart, Ø660 mm, svartlackerad aluminium	
520011	Gaspelare 4P Silver Sitthöjd 440-550 mm		510013-03	Fotkryss 5X Polerad, Ø660 mm, polerad aluminium	
520001-05	Gaspelare 4Q Svart Sitthöjd 420-534 mm				

Bruksanvisningar RH Extend

Här finner du vår bruksanvisning som visar hur varje unik funktion kan justeras. <https://www.youtube.com/watch?v=0F0aJG1JbdI>

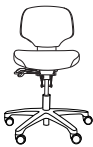
RH Activ

- Sitthöjd: 392-522 mm (B Svart)
- Fotkryss i svartlackerad aluminium (5F) och hjul för hårda golv (Ø50 mm)
- Certifierad enligt : EN 1335, BS5459, Möbelfakta, EPD ISO 14025, GREENGUARD Gold











Art.nummer	Grundmodell	Prisgrupp	①	②	③	④	⑤	⑥	⑦	Pris
2772	RH Activ 200 • Rygg medium: bredd 370 mm, höjd 295 mm • Sits medium: bredd 440 mm, djup 430 mm (skjutbar 55 mm) • Vikt: 13 kg		5 648	5 699	5 785	5 984	6 326	6 954	8 137	
2872	RH Activ 220 • Rygg large: bredd 370 mm, höjd 430 mm • Sits medium: bredd 440 mm, djup 430 mm (skjutbar 55 mm) • Vikt: 13,6 kg		6 036	6 090	6 180	6 395	6 759	7 430	8 692	
2782	RH Activ 202 • Rygg medium: bredd 370 mm, höjd 295 mm • Sits large: bredd 460 mm, djup 460 mm (skjutbar 55 mm) • Vikt: 13 kg		5 969	6 023	6 113	6 325	6 688	7 350	8 599	
2882	RH Activ 222 • Rygg large: bredd 370 mm, höjd 430 mm • Sits large: bredd 460 mm, djup 460 mm (skjutbar 55 mm) • Vikt: 13,6 kg		6 362	6 419	6 515	6 741	7 126	7 833	9 165	

Tillägg för:

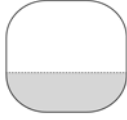
8300130-02	Armstöd 8S par (svart). Ställbara i höjd och bredd, roterbara.	1 454
8700130-02	Armstöd 8E par (svart). Ställbara i höjd, bredd och djup.	1 523
8700280-02	Armstöd 8E par (svart). Klädd armstödstopp i svart läder. Ställbara i höjd, bredd och djup.	2 244
RB200	Förstärkt rygg - överdel (svart läder)	354
RS200	Förstärkt sits - framkant (svart läder)	354
SE212	Kassasits medium (30 mm extra stoppning)	537
63100-01	Fotring 6F Svart - Ø455 mm	781
LI233	Gospelare A Svart	0
LI232	Gospelare A Silver	0
LI230	Gospelare B Silver	0
LI235	Gospelare D Svart	63
LI234	Gospelare D Silver	63
LI237	Gospelare E Svart	204
LI236	Gospelare E Silver	204
LI228	Gospelare 4FL Svart	0
FB225	Fotkryss 5F Silver - Ø590 mm	0
FB227	Fotkryss 5F Blankpolerat - Ø590 mm	783
FB229	Fotkryss 5G Svart - Ø630 mm	165
FB228	Fotkryss 5G Silver - Ø630 mm	165
FB230	Fotkryss 5G Blankpolerat - Ø630 mm	950
FB210	Fotkryss 5N - Ø540 mm, förkromat stål. Endast till hjul 7HN, 7D eller 7G. Ökar sitthöjden med 25 mm	277
125104	Hjul Ø50 mm, för mjuka golv, svarta	94
CA211	Hjul Ø50 mm 7D, för mjuka golv. Passar endast till fotkryss 5N	0
CA207	Hjul Ø50 mm 7G, med automatisk låsning vid belastning	257
CA212	Hjul Ø50 mm 7HN, för hårda golv. Passar endast till fotkryss 5N	0
CA208	Glidknapp 7K - Av plast	0

NOTERA!

- RH Activ 220/222 med gospelare D eller E kan bara kombineras med fotkryss 5G.
- Fotkryss 5N är bara godkänd till RH Activ 200/202 med gospelare 4FL eller B.



Art. nr.	Beskrivning	Tillägg	Art. nr.	Beskrivning	Tillägg
8300130-02	Armstöd 8S par (svart). Justerbar i höjd, bredd och roterbar. Höjd på armstöd från sits 190-290 mm		8700130-02	Armstöd 8E par (svart). Justerbar i höjd, djup och bredd. Höjd på armstöd från sits 190-290 mm	
200020	Kassasits medium (30 mm extra stoppning)		8700280-02	Armstöd 8E par (svart). Klädd armstödstopp i svart läder. Justerbar i höjd, djup och bredd. Höjd på armstöd från sits 190-290 mm	
99561	Förstärkt rygg - överdel (svart läder)		99560	Förstärkt sits - framkant (svart läder)	
63100-01	Fotring 6F, svart, Ø455 mm		71810	Glidknapp i plast - 7K	
143201-1A	Gaspelare A Svart Sitthöjd 437-573 mm		510016-01	Fotkryss 5F Silver, Ø590 mm, silverlackad aluminium	
143201-2A	Gaspelare A Silver Sitthöjd 437-573 mm		510016-03	Fotkryss 5F Polerad, Ø590 mm, polerad aluminium	
143206-2A	Gaspelare B Silver Sitthöjd 392-522 mm		510015-02	Fotkryss 5G Svart, Ø630 mm, svartlackad aluminium	
143202-3A	Gaspelare D Svart Seat height 590-680 mm		510015-01	Fotkryss 5G Silver, Ø630 mm, silverlackad aluminium	
143202-2A	Gaspelare D Silver Sitthöjd 590-680 mm		510015-03	Fotkryss 5G Polerad, Ø630 mm, polerad aluminium	
143204-3A	Gaspelare E Svart Sitthöjd 600-850 mm		56400	Fotkryss 5N - Ø540 mm, polerad stål	
143204-2A	Gaspelare E Silver Sitthöjd 600-850 mm				
42000-1	Gaspelare 4FL Svart Sitthöjd 370-460 mm				

Bruksanvisning RH Activ

Här finner du vår bruksanvisning som visar hur varje unik funktion kan justeras. <https://www.youtube.com/watch?v=hexc6goUiM4>







RH Activ 300

- Sitthöjd: 500-680 mm (D Grå)
- Rygg: bredd 280 mm, 230 höjd mm
- Alla metalldelar lackerade i mörkgrå (RAL 7024), Alla plastdetaljer är mörkgrå (MT 11310)
- Fotkryss lackerad i mörkgrå aluminium (5F) och hjul med automatisk låsning vid belastning (50mm)
- Certifierad enligt: Ansi/Bifma, GS

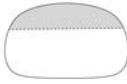
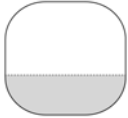
Art.nummer	Grundmodell	Prisgrupp	①	②	③	④	⑤	⑥	⑦	Pris
2678	RH Activ 301 • Sits medium: bredd 440 mm, djup 430 mm (skjutbar 50 mm) • Vikt: 13 kg		8 342	8 416	8 543	8 837	9 342	10 268	12 014	
2688	RH Activ 302 • Sits large: bredd 460 mm, djup 460 mm (skjutbar 50 mm) • Vikt: 13,6 kg		8 629	8 709	8 838	9 144	9 667	10 624	12 432	
2668-01	RH Activ 303 • Sits kassa: bredd 450 mm, djup 428 mm (extra stoppning, 30 mm) (skjutbar 50 mm) • Sitthöjd: 515-700 mm • Vikt: 13 kg		8 957	9 040	9 174	9 489	10 031	11 027	12 901	
Tillägg för:										
RB200	Förstärkt rygg - överdel (svart läder)									354
RS200	Förstärkt sits - framkant (svart läder)									354
63100-01	Fotring 6F Svart - Ø455 mm									781
LI254	Gaspelare A, grå									0
LI237	Gaspelare E Svart									204
FB227	Fotkryss 5F Blankpolerat - Ø590 mm									783
FB229	Fotkryss 5G Svart - Ø630 mm									165
FB230	Fotkryss 5G Blankpolerat - Ø630 mm									950
CA206	Hjul Ø50 mm, för hårda golv, svarta									0
CA205	Hjul Ø50 mm, för mjuka golv, svarta									0
CA208	Glidknapp 7K - Av plast									0



NOTERA!

RH Activ 301, 302, 303 med gaspelare E kan endast användas med fotkryss 5G.

Art. nr	Beskrivning	Tillägg	Art. nr	Beskrivning	Tillägg
99561	Förstärkt rygg - överdel (svart läder)		99560	Förstärkt sits - framkant (svart läder)	
63100-01	Fotring 6F, svart, Ø455 mm		71810	Gladknipp i plast - 7K	
143201-7024	Gaspelare A Grå (RAL 7024) Sitthöjd 437-573 mm		510016-03	Fotkryss 5F Polerad, Ø590 mm, polerad aluminium	
143204-3A	Gaspelare E Svart Sitthöjd 600-850 mm		510015-02	Fotkryss 5G Svart, Ø630 mm, svartlackerad aluminium	
			510015-03	Fotkryss 5G Polerad, Ø630 mm, polerad aluminium	





RH Support

- Fotkryss i svartlackerad aluminium (5F- Ø590 mm) och glidknappar (7K)
- Certifierad enligt: EPD ISO 14025, GREENGUARD Gold

Art.nummer	Grundmodell	Prisgrupp	①	②	③	④	⑤	⑥	⑦	Pris
4501	RH Support 4501 • Rygg RH17: bredd 380 mm, höjd 230 mm • Sits RH8 Sadel: bredd 410 mm, djup 380 mm • Mekanism: 3G • Sitthöjd: 565-810 mm (E Svart) • Vikt: 10,6 kg		5 726	5 778	5 866	6 065	6 412	7 050	8 248	
4511	RH Support 4511 • Rygg RH17: bredd 380 mm, höjd 230 mm • Sits RH9 Taburet: Ø350 mm • Mekanism: 3G • Sitthöjd: 580-825 mm (E Svart) • Vikt: 10,5 kg		5 541	5 592	5 677	5 871	6 206	6 824	7 984	
4521	RH Support 4521 • Rygg RH17: bredd 380 mm, höjd 230 mm • Sits RH7 Limpan: bredd 450 mm, djup 240 mm • Mekanism: 3G • Sitthöjd: 565-810 mm (E Svart) • Vikt: 10,5 kg		5 505	5 557	5 640	5 833	6 168	6 779	7 931	

Tillägg för:

LI233	Gaspelare A Svart	- 204
LI232	Gaspelare A Silver	- 204
LI231	Gaspelare B Svart	- 204
LI230	Gaspelare B Silver	- 204
LI235	Gaspelare D Svart	- 135
LI234	Gaspelare D Silver	- 135
LI236	Gaspelare E Silver	0
LI228	Gaspelare 4FL Svart	- 204
63100-01	Fotring 6F Svart - Ø455 mm	781
FB225	Fotkryss 5F Silver - Ø590 mm	0
FB227	Fotkryss 5F Blankpolerat - Ø590 mm	783
FB229	Fotkryss 5G Svart - Ø630 mm	165
FB228	Fotkryss 5G Silver - Ø630 mm	165
FB230	Fotkryss 5G Blankpolerat - Ø630 mm	950
FB210	Fotkryss 5N - Ø540 mm, förkromat stål. Endast till hjul 7HN, 7D eller 7G. Ökar sitthöjden med 25 mm	277
CA205	Hjul Ø50 mm, för mjuka golv, svarta	0
CA206	Hjul Ø50 mm, för hårda golv, svarta	0
CA207	Hjul Ø50 mm 7G, med automatisk låsning vid belastning	257
CA211	Hjul Ø50 mm 7D, för mjuka golv. Passar endast till fotkryss 5N	0
CA212	Hjul Ø50 mm 7HN, för hårda golv. Passar endast till fotkryss 5N	0



Artn. nr	Beskrivning	Tillägg	Sitthöjd 4501, 4521	Sitthöjd 4511
143201-1A	Gaspelare A Svart		415-545 mm	430-560 mm
143201-2A	Gaspelare A Silver		415-545 mm	430-560 mm
143206-3A	Gaspelare B Svart		375-510 mm	390-525 mm
143206-2A	Gaspelare B Silver		375-510 mm	390-525 mm
143202-3A	Gaspelare D Svart		485-665 mm	500-680 mm
143202-2A	Gaspelare D Silver		485-665 mm	500-680 mm
143204-2A	Gaspelare E Silver		565-810 mm	580-825 mm
42000-1	Gaspelare 4FL Svart			345-430 mm
63100-01	Fotring 6F, Svart , Ø455 mm			
510016-01	Fotkryss 5F Silver, Ø590 mm, silverlackad aluminium			
510016-03	Fotkryss 5F Polerad, Ø590 mm, polerad aluminium			
510015-02	Fotkryss 5G Svart , Ø630 mm, svartlackerad aluminium			
510015-01	Fotkryss 5G Silver, Ø630 mm, silverlackerad aluminium			
510015-03	Fotkryss 5G Polerad, Ø630 mm, polerad aluminium			
56400	Fotkryss 5N - Ø540 mm, förokromat stål, Endast till hjul 7HN, 7D eller 7G. Ökad sitthöjd med 25 mm.			





Bruksanvisning RH Support

Här finner du vår bruksanvisning som visar hur varje unik funktion kan justeras. <https://www.youtube.com/watch?v=DJDUiSFiy9s>

RH Logic 400/300 ESD

- Sits: bredd 457 mm, djup 465 mm (skjutbar 80 mm)
- Sitthöjd: 440-560 mm (4F Logic)
- Fotkryss i svartlackerad aluminium (5X svart) och lätttrullande ESD hjul 7FM (metall)
- Klädd baksida rygg
- Klädsel i Global ESD Melange (kulör 1508-291) eller svart antistatisk vävplast.
- OBS! Ej godkänd med nackstöd
- Certifierad enligt : EN 1335, BS5459, Möbelfakta, EPD ISO 14025, Sanen, GREENGUARD Gold , IEC 61340 (ESD)

Art.nummer	Grundmodell	Prisgrupp	Pris
3346	RH Logic 300 ESD <ul style="list-style-type: none"> • Rygg: bredd 447 mm, höjd 510 mm • Vikt: 21 kg 		14 314
3556	RH Logic 400 ESD <ul style="list-style-type: none"> • Rygg med svankpump : bredd 447 mm, höjd 620 mm • Vikt: 21,8 kg 		16 496
Tillägg för:			
8700420	Armstöd 8E ESD par. Ställbara i höjd, bredd och djup.		1 951
LP201	Svankstöd (Endast för: 3346)		596
LI217	Gaspelare B Krom		0
FB215	Fotkryss 5X Blankpolerat - Ø660 mm, 5-armat, blankpolerad aluminium		683
CA219	Hjul antistatiska, för hårda golv, Ø50 mm ESD		-272
63100-01	Fotring 6F Svart - Ø455 mm		781

Art. nr.	Beskrivning	Tillägg	Art. nr.	Beskrivning	Tillägg
8700420	Armstöd 8E ESD par (svart). Justerbar i höjd, djup och bredd. Höjd på armstöd från sits 198-299 mm		150011	Svankpump (endast för: 3346)	
63100-01	Fotring 6F, svart, Ø455 mm		510013-03	Fotkryss 5X Polerad, Ø660 mm, polerad aluminium	
520020-03	Gaspelare B (krom) Sitthöjd 480-610 mm				

Bruksanvisning RH Logic 400/300

RH Extend ESD



- Sits: bredd 461 mm, djup 465 mm (skjutbar 80 mm)
- Sitthöjd: 440-560 mm (4F Logic)
- Fotkryss i svartlackerad aluminium (5X svart) och lätttrullande ESD hjul 7FM (metall)
- Klädd baksida rygg
- Klädsel i Global ESD Melange (kulör 1508-291) eller svart antistatisk svart
- OBS! Är ej godkänd med nackstöd
- Certifierad enligt : EN 1335, GS, BS 5459/2, Möbelfakta, EPD ISO 14025, GREENGUARD Gold , IEC 61340 (ESD)

Art.nummer	Grundmodell	Prisgrupp	Pris
6116	RH Extend 200 ESD • Rygg medium: bredd 440 mm, höjd 510 mm • Vikt: 19 kg		11 357

6216	RH Extend 220 ESD • Rygg large: width 440 mm, height 620 mm • Vikt: 19,8 kg		12 237
------	---	---	--------

Tillägg för:

8700420	Armstöd 8E ESD par. Ställbara i höjd, bredd och djup.	1951
FB215	Fotkryss 5X Blankpolerat - Ø660 mm, 5-armat, blankpolerad aluminium	670
CA219	Hjul antistatiska, för hårda golv, Ø50 mm ESD	- 267



Art. nr.	Beskrivning	Tillägg	Art. nr.	Beskrivning	Tillägg
8700420	Armstöd 8E ESD par (svart). Justerbar i höjd, djup och bredd. Höjd på armstöd över sits 220-370 mm		510013-03	Fotkryss 5X Polerad, Ø660 mm, polerad aluminium	

Bruksanvisning RH Extend





Här finner du vår bruksanvisning som visar hur varje unik funktion kan justeras. <https://www.youtube.com/watch?v=0F0aJG1JbdI>

RH Activ ESD

- Sitthöjd: 392-522 mm (B krom)
- Fotkryss i svartlackaerd (5F) och lätttrullande ESD hjul 7FM (metall)
- Klädsel i Global ESD Melange (kulör 1508-291) eller svart antistatisk vävplast
- Certifierad enligt: EN 1335, BS5459, Möbelfakta, EPD ISO 14025, GREENGUARD Gold , IEC 61340 (ESD)

Art.nummer	Grundmodell	Prisgrupp	Pris
2776	RH Activ 200 ESD <ul style="list-style-type: none"> • Rygg medium ESD: bredd 370 mm, höjd 295 mm • Sits medium: bredd 440 mm, djup 430 mm (skjutbar 55 mm) • Vikt: 13 kg 		7 582
2876	RH Activ 220 ESD <ul style="list-style-type: none"> • Rygg large ESD: bredd 370 mm, höjd 430 mm • Sits medium: bredd 440 mm, djup 430 mm (skjutbar 55 mm) • Vikt: 13,6 kg 		8 028
2886	RH Activ 222 ESD <ul style="list-style-type: none"> • Rygg large ESD: bredd 370 mm, höjd 430 mm • Sits large: bredd 460 mm, djup 460 mm (skjutbar 55 mm) • Vikt: 13,6 kg 		8 357
Tillägg för:			
8700420	Armstöd 8E ESD par. Ställbara i höjd, bredd och djup.		1 951
LI211	Gaspelare A Krom		0
LI219	Gaspelare D Krom		63
LI220	Gaspelare E Krom		204
LI206	Gaspelare 4FL Krom		0
63100-01	Fotring 6F Svart - Ø455 mm		781
FB227	Fotkryss 5F Blankpolerat - Ø590 mm		783
FB229	Fotkryss 5G Svart - Ø630 mm		165
FB230	Fotkryss 5G Blankpolerat - Ø630 mm		950
CA219	Hjul antistatiska, för hårda golv, Ø50 mm ESD		- 257

NOTERA! RH Activ 220/222 ESD med gaspelare D eller E går endast att kombinera med fotkryss 5G



Art. nr.	Beskrivning	Tillägg	Art. nr.	Beskrivning	Tillägg
8700420	Armstöd 8E ESD par (svart). Justerbar i höjd, djup och bredd. Höjd på armstöd från sits 190-290 mm		63100-01	Fotring 6F, svart, Ø455 mm	
520019	Gaspelare A (krom) Sitthöjd 442-578 mm		510016-03	Fotkryss 5F Polerad, Ø590 mm, polerad aluminium	
520021	Gaspelare D (krom) Sitthöjd 515-690 mm		510015-02	Fotkryss 5G Svart, Ø630 mm, svartlackerad aluminium	
520022	Gaspelare E (krom) Sitthöjd 605-855 mm		510015-03	Fotkryss 5G Polerad, Ø630 mm, polerad aluminium	
42000	Gaspelare 4FL (krom) Sitthöjd 375-465 mm				

Bruksanvisning RH Activ





Här finner du vår bruksanvisning som visar hur varje unik funktion kan justeras. <https://www.youtube.com/watch?v=hexc6goUiM4>

RH Activ ESD Cleanroom

- Arbetsstol för cleanroommiljöer designad att stöta bort statisk elektricitet, släpper ut minimalt med partiklar och enkel att hålla ren.
- Sits medium Cleanroom: bredd 440 mm, djup 430 mm (skjutbar 55 mm)
- Sitthöjd: 392-522 mm (B krom)
- Fotkryss i svartlackerad aluminium (5F) och lätttrullande ESD hjul 7FM (metall)
- Klädsel i svart antistatisk vävplast
- Godkänt enligt ISO Class 4.
- Certifierad enligt: EN 1335, BS5459, Möbelfakta, EPD ISO 14025, GREENGUARD Gold , IEC 61340 (ESD)

Art.nummer	Grundmodell	Prisgrupp	Pris
2774	RH Activ 200 ESD Cleanroom <ul style="list-style-type: none"> • Rygg medium ESD Cleanroom: bredd 370 mm, höjd 295 mm • Vikt: 13 kg 		9 066
2874	RH Activ 220 ESD Cleanroom <ul style="list-style-type: none"> • Rygg large ESD Cleanroom: bredd 370 mm, höjd 430 mm • Vikt: 13,6 kg 		9 378
Tillägg för:			
8700420	Armstöd 8E ESD par. Ställbara i höjd, bredd och djup.		1 951
LI211	Gaspelare A Krom		0
LI219	Gaspelare D Krom		63
LI220	Gaspelare E Krom		204
LI206	Gaspelare 4FL Krom		0
63100-01	Fotring 6F Svart - Ø455 mm		781
FB227	Fotkryss 5F Blankpolerat - Ø590 mm		783
FB229	Fotkryss 5G Svart - Ø630 mm		165
FB230	Fotkryss 5G Blankpolerat - Ø630 mm		950
CA219	Hjul antistatiska, för hårda golv, Ø50 mm ESD		- 257

NOTERA! RH Activ 220 ESD Cleanroom med gaspelare D eller E kan bara kombineras med fotkryss 5G



Art. nr.	Beskrivning	Tillägg	Art. nr.	Beskrivning	Tillägg
8700420	Armstöd 8E ESD par (svart). Justerbar i höjd, bredd och roterar Höjd på armstöd från sits 190-290 mm		63100-01	Fotring 6F, svart, Ø455 mm	
520019	Gospelare A (krom) Sitthöjd 442-578 mm		510016-03	Fotkryss 5F Polerad, Ø590 mm, polerad aluminium	
520021	Gospelare D (krom) Sitthöjd 515-690 mm		510015-02	Fotkryss 5G Svart, Ø630 mm, svartlackerad aluminium	
520022	Gospelare E (krom) Sitthöjd 605-855 mm		510015-03	Fotkryss 5G Polerad, Ø630 mm, polerad aluminium	
42000	Gospelare 4FL (krom) Sitthöjd 375-465 mm				

Bruksanvisning RH Activ

Här finner du vår bruksanvisning som visar hur varje unik funktion kan justeras. <https://www.youtube.com/watch?v=hexc6goUiM4>

RH Activ Cleanroom

- Arbetsstol för cleanroommiljöer designad att släppa ut minimalt med partiklar och enkel att hålla ren.
- Sits medium Cleanroom: bredd 440 mm, djup 430 mm (skjutbar 55 mm)
- Sitthöjd: 392-522 mm (B Svart)
- Fotkryss i svartlackerad aluminium (5F) och hjul för hårda golv
- Klädsel i svart antistatisk vävplast
- Godkänd enligt ISO Class 4 och ISO Class 5.
- Certifierad enligt : EN 1335, BS5459, Möbelfakta, EPD ISO 14025, GREENGUARD Gold , ISO Class 4













Art.nummer	Grundmodell	Prisgrupp	Pris
2773	RH Activ 200 Cleanroom <ul style="list-style-type: none">• Rygg medium Cleanroom: bredd 370 mm, höjd 295 mm• Vikt: 13 kg	 A line drawing of an office chair with a medium backrest, five casters, and a five-point base. A small circular icon with a grid pattern and the text 'ISO CLASS 4' is positioned above the chair's backrest.	7 258
2873	RH Activ 220 Cleanroom <ul style="list-style-type: none">• Rygg large Cleanroom: bredd 370 mm, höjd 430 mm• Vikt: 13,6 kg	 A line drawing of an office chair with a large backrest, five casters, and a five-point base. A small circular icon with a grid pattern and the text 'ISO CLASS 4' is positioned above the chair's backrest.	7 651

Tillägg för:

8300130-02	Armstöd 8S par (svart). Ställbara i höjd och bredd, roterbara.	1 454
8700130-02	Armstöd 8E par (svart). Ställbara i höjd, bredd och djup.	1 523
8700280-02	Armstöd 8E par (svart). Klädd armstödstopp i svart läder. Ställbara i höjd, bredd och djup.	2 244
LI233	Gospelare A Svart	0
LI232	Gospelare A Silver	0
LI230	Gospelare B Silver	0
LI235	Gospelare D Svart	63
LI237	Gospelare E Svart	204
LI236	Gospelare E Silver	204
LI228	Gospelare 4FL Svart	0
63100-01	Fotring 6F Svart - Ø455 mm	781
FB225	Fotkryss 5F Silver - Ø590 mm	0
FB227	Fotkryss 5F Blankpolerat - Ø590 mm	783
FB229	Fotkryss 5G Svart - Ø630 mm	165
FB228	Fotkryss 5G Silver - Ø630 mm	165
FB230	Fotkryss 5G Blankpolerat - Ø630 mm	950
FB210	Fotkryss 5N - Ø540 mm, förkromat stål. Endast till hjul 7HN, 7D eller 7G. Ökar sitthöjden med 25 mm	277
125104	Hjul Ø50 mm, för mjuka golv, svarta	94
7110050	Hjul Ø50 mm 7D, för mjuka golv	99
71400	Hjul Ø50 mm 7G, med automatisk låsning vid belastning	165
7110060	Hjul Ø50 mm 7HN, för hårda golv	128
71810	Glidknapp 7K - Av plast	99

NOTERA!



- RH Activ 220 Cleanroom med gaspelare D eller E kan endast kombineras med fotkryss 5G.
- Fotkryss 5N gäller enbart till RH Activ 200 Cleanroom med gaspelare 4FL eller B.

Art. nr.	Beskrivning	Tillägg	Art. nr.	Beskrivning	Tillägg
8300130-02	Armstöd 8S par (svart). Justerbar i höjd, bredd och roterbar Höjd på armstöd från sits 190-290 mm		8700130-02	Armstöd 8E par (svart). Justerbar i höjd, djup och bredd. Höjd på armstöd från sits 190-290 mm	
63100-01	Fotring 6F, svart, Ø455 mm		8700280-02	Armstöd 8E par (svart). Klädd armstödstopp i svart läder. Justerbar i höjd, djup och bredd. Höjd på armstöd från sits 190-290 mm	
143201-1A	Gaspelare A Svart Sitthöjd 437-573 mm		510016-01	Fotkryss 5F Silver, Ø590 mm, silverlackerad aluminium	
143201-2A	Gaspelare A Silver Sitthöjd 437-573 mm		510016-03	Fotkryss 5F Polerad, Ø590 mm, polerad aluminium	
143206-2A	Gaspelare B Silver sitthöjd 392-522 mm		510015-02	Fotkryss 5G Svart, Ø630 mm, svartlackerad aluminium	
143202-3A	Gaspelare D Svart Sitthöjd 500-680 mm		510015-01	Fotkryss 5G Silver, Ø630 mm, silverlackerad aluminium	
143204-3A	Gaspelare E Svart Sitthöjd 605-855 mm		510015-03	Fotkryss 5G Polerad, Ø630 mm, polerad aluminium	
143204-2A	Gaspelare E Silver Sitthöjd 605-855 mm		56400	Fotkryss 5N - Ø540 mm, polerat stål	
42000-1	Gaspelare 4FL Svart Sitthöjd 370-460 mm		71810	Glidknapp i plast 7K	

Bruksanvisning RH Activ

Här finner du vår bruksanvisning som visar hur varje unik funktion kan justeras. <https://www.youtube.com/watch?v=hexc6goUiM4>

Fotstöd

Art.nummer	Grundmodell+	Prisgrupp	Pris
FF-DU-8-34	Fotstöd Dual. Höjd 4-17 cm (låg)/ 17-30 cm (hög): fotplatta 45x33,5 cm bredd/djup); maxmått: 43x45x39 (höjd/bredd/djup)		2 703
FF-ST-8-21	Fotstöd Standard. Höjd: 4-17 cm. fotplatta: 45x33,5 cm (bredd/djup); maxmått 43x45x39 cm (höjd/bredd/djup)		2 425

Tillbehör

För reservdelar till RH Axia, RH Secur24 & RH Focus vänligen kontakta kundservice för mer information.

Art.nummer	Nackstöd	Pris
HR218	Nackstöd RH Logic 200/220 i tyg. Justerbar i höjd & djup	830
HR219	Nackstöd RH Logic 200/220 i skinn. Justerbar i höjd & djup	1 247
740504	Nackstödsdyna RH Logic 200/220 tyg	746
740554	Nackstödsdyna RH Logic 200/220 skinn	911
15022	Nackstöd RH Logic 300/400 - Klädsel Tyg/Kundtyg. Ställbart i höjd och djup	888
15032	Nackstöd RH Logic 300/400 - Klädsel Läder. Ställbart i höjd och djup	1 335
100091	Nackstödsskydd - RH 300/400	114
730006-1	Nackstöd RH Mereo Tyg/ Kundinsänt tyg Silver (Endast för: 8211, 8311)	948
730006-2	Nackstöd RH Mereo,Tyg/ kundtyg Svart (endast för 8212, 8312)	948
730006-3	Nackstöd RH MereoTyg/Kundtyg Silver Grey (Endast för: 8213, 8313)	961
730016-1	Nackstöd - Klädsel Läder (Endast för: 8211, 8311) RH Mereo silver	1 158
730016-2	Nackstöd RH Mereo Svart - Klädsel Läder (endast: 8212, 8312)	1 158
730016-3	Nackstöd - Klädsel Läder (Endast för: 8213, 8313) RH Mereo silver/ grey	1 175
100023	Nackstöd RH Extend - Ställbart i höjd och djup, klädsel Xtreme 009 svart	1 372
100023-01	Nackstöd RH Extend - Klädsel Tyg/Kundtyg. Ställbart i höjd och djup	1 718
100023-02	Nackstöd RH Extend - Klädsel Läder. Ställbart i höjd och djup	1 849
100026	Nackstödsdyna - Utbytbar dyna till nackstöd RH Extend	553
15041	Nackstöds-kassett - För att kunna komplettera med nackstöd i efterhand, RH Logic 300, RH Extend 100/200	77

Art.nummer	Ryggdynor	①	②	③	④	⑤	⑥	⑦
740206	Ryggdyna RH Logic 200 från 2019	2 227	2 247	2 267	2 348	2 490		3 204
740273	Ryggdyna RH Logic Elite 200 från 2022	2 561	2 584	2 608	2 701	2 863		3 686
740204	Ryggstöd RH Logic 200 komplett från 2019	3 273	3 303	3 337	3 452	3 660		4 709
740272	Ryggstöd RH Logic 200 Elite komplett från 2022	3 764	3 798	3 837	3 970	4 209		5 414
740203	Ryggdyna RH Logic 220 från 2019	2 785	2 809	2 837	2 935	3 110		4 006
740271	Ryggdyna RH Logic 200 Elite från 2022	3 202	3 231	3 263	3 376	3 578		4 607
740200	Ryggstöd RH Logic 220 komplett från 2019	3 831	3 866	3 906	4 041	4 283		5 513
740270	Ryggstöd RH Logic Elite 220 komplett från 2022	4 405	4 447	4 492	4 648	4 926		6 340
10031	Ryggdyna RH Logic 300 from 2006 v.17	1 240	1 292	1 360	1 605	1 894	2 963	3 466
10032	Ryggdyna RH Logic 300 Comfort från 2006 v.17	1 911	1 966	2 037	2 280	2 566	3 641	4 261
10044	Ryggdyna RH Logic 300 Elite från 2016	1 911	1 966	2 037	2 280	2 566	3 641	4 261
10001	Ryggdyna RH Logic 400 from 2005 v.17	2 719	2 810	2 908	3 219	3 602	4 834	5 655
10021	Ryggdyna RH Logic 400 Komfort from 2005 v.17	3 600	3 691	3 787	4 097	4 483	5 712	6 683
10023	Ryggdyna RH Logic 400 Elite från 2016	3 600	3 691	3 787	4 097	4 483	5 712	6 683
730003	Ryggstöd RH Mereo 200 svart plast (komplett) Fr.o.m. 2013	1 610	1 623	1 644	1 700	1 801	1 981	2 318
730002	Rygg RH Mereo 220 Large svart plast (komplett)	1 785	1 800	1 818	1 881	1 997	2 196	2 569
730004-2	Ryggstöd RH Mereo 300 svart plast (kompl) fr 2019	2 076	2 095	2 116	2 189	2 319	2 552	2 986
730003-3	Ryggstöd RH Mereo 200 grå plast (komplett) Fr.o.m 2019	1 717	1 732	1 751	1 811	1 920	2 111	2 470
730002-3	Ryggstöd RH Mereo 220 ljusgrå plast (kompl) fr 2019	1 936	1 955	1 974	2 042	2 165	2 381	2 786
730004-3	Ryggstöd RH Mereo 300 ljusgrå plast (kompl) fr 2019	1 981	1 999	2 020	2 089	2 214	2 436	2 851
100036	Ryggdyna RH Activ Medium	779	828	860	955	1 068	1 626	1 902
100034	Ryggdyna RH Activ Large	1 251	1 297	1 330	1 426	1 537	2 094	2 450
1850026	Ryggdyna RH Extend Medium from 2008 v.17	1 040	1 083	1 125	1 312	1 621	2 294	2 685
1860026	Ryggdyna RH Extend Large from 2008 v.17	1 487	1 535	1 573	1 759	2 070	3 234	3 783
111002	Ryggdyna RH17	653	692	724	812	911	1 407	1 646

- För tillval på dynor, vänligen läs mer på varje stolsmodell.
- Komplett = Dyna + skal

Art.nummer	Klädd rygg RH Logic	①	②	③	④	⑤	⑦
740207	Klädd ryggbaksida RH Logic 200 från 2019	2 276	2 296	2 318	2 400	2 544	3 272
740202	Klädd ryggbaksida RH Logic 220 från 2019	2 276	2 296	2 318	2 400	2 544	3 272

Art.nummer	Sitsdynor	①	②	③	④	⑤	⑥	⑦
740101	Sits RH Logic 200 från 2019	1 999	2 016	2 036	2 107	2 234		2 875
740103	Sits XL RH Logic 200 från 2019	3 278	3 308	3 342	3 459	3 665		4 703
740125	Sitsdyna RH Logic Elite 200. Från 2022	2 299	2 318	2 343	2 423	2 571		3 306
740127	Sitsdyna RH Logic Elite 200 XL. Från 2022	3 768	3 805	3 844	3 977	4 216		5 408
20002	Sitsdyna RH Logic 400 from 2008 v.17	1 847	1 923	2 012	2 262	2 577	3 662	4 285
20022	Sitsdyna RH Logic 400 Comfort från 2008 v.17	2 348	2 427	2 514	2 766	3 080	4 166	4 875
20023	Sitsdyna RH Logic 400 Elite från 2016	2 348	2 427	2 514	2 766	3 080	4 166	4 875
20037	Sitsdyna RH Logic 400 XL from 2008 v.17	3 233	3 308	3 396	3 647	3 961	5 047	5 904
20038	Sitsdyna RH Logic 400 XL Comfort från 2008 v.17	3 732	3 811	3 893	4 147	4 464	5 550	6 494
20039	Sitsdyna RH Logic 400 XL Elite från 2016	3 732	3 811	3 893	4 147	4 464	5 550	6 494
730110	Sitsdyna RH Mereo	1 724	1 738	1 754	1 817	1 927	2 118	2 478
750238	Sits RH Mereo 200/220 XL från 2022							
730114	Sitsdyna XL RH Mereo	2 554	2 574	2 598	2 691	2 854	3 138	3 670
2850025	Sitsdyna RH Extend from 2008 v.17	1 729	1 769	1 803	1 991	2 301	2 980	3 487
2860025	Sitsdyna RH Extend XL from 2012	2 827	2 873	2 904	3 092	3 402	4 082	4 776
200018	Sits RH Activ Medium (komplett)	1 291	1 337	1 368	1 464	1 577	2 133	2 495
200019	Sits RH Activ Large (komplett)	1 713	1 761	1 797	1 892	2 003	2 560	2 995
200020	Sits RH Activ Medium Kassa (komplett)	1 990	2 036	2 067	2 163	2 277	2 832	3 315
25500	Sits RH7 Limpan (komplett)	1 485	1 525	1 559	1 644	1 745	2 243	2 624
26000	Sits RH8 Sadel (komplett)	1 789	1 827	1 858	1 947	2 045	2 543	2 975
26500	Sits RH9 Taburett (komplett)	1 539	1 578	1 612	1 697	1 797	2 295	2 686

- För tillval på dynor, vänligen se mer på varje stolsmodell.
- Komplett = Dyna + Skal

Art.nummer	Gospelare	Pris
LI233	Gospelare A svart	1 050
143201-2A	Gospelare A Silver	1 050
143201-7024	Gospelare A grå (RAL7024)	1 050
LI231	Gospelare B Svart	950
143206-2A	Gasspelare B, Silver	950
520020-03	Gospelare B, krom	1 180
143202-3A	Gospelare D Svart	1 234
143202-2A	D, 200 mm, silver	1 234
143204-3A	Gospelare E Svart	1 365
143204-2A	E, 265 mm, silver	1 365
42000-1	Gospelare 4FL Svart	1 217
520011-05	Gospelare 4P Svart	1 385
520011	Gospelare 4P Silver	1 385
520001-05	Gas stem 4Q Svart	1 385
520001	Gasspelare 4Q Silver	1 385
LI223	Gospelare 4T Svart	1 344
730403-1	Gaspleare 4T Silver	1 344
730404-2	Gospelare 4T NPR Svart	1 344
730404-1	Gospelare 4T NPR Silver	1 344

- För sitthöjder vänligen se sektionen Fysiska mått.

Art.nummer	Armstöd	Pris
AR720	Armstöd 8L par. Armstödstopp i TPU (Svart). Justerbar i höjd, djup, bredd och vridbar. Fr.om. 2019	1359
740480-2	Armstöd 8L höger TPU (svart) - Justerbar i höjd, djup, bredd och vridbar.	681
740482-2	Armstöd 8L vänster TPU (svart) - Justerbar i höjd, djup, bredd och vridbar	681
AR723	Armstöd 8L par. Armstödstopp i svart skinn. Justerbar i höjd, djup, bredd & vridbar. Fr.om. 2019	2098
740484-2	Armstöd 8L höger (svart). Kädd armstödstopp i svart läder. Justerbar i höjd, djup, bredd och vridbar.	1050
740486-2	Armstöd 8L vänster (svart). Kädd armstödstopp i svart läder. Justerbar i höjd, djup, bredd och vridbar.	1050
740406-2	Armrest 8L Black XL (pair)	3350
740481-2	Armrest 8L Black XL, right	1675
740483-2	Armrest 8L Black XL, left	1675
AR740	Armstödsfäste för 8L svart	595
8300130-02	Armstöd 8S par (svart). Ställbara i höjd och bredd, roterbara.	1454
8300135-02	Armstöd 8S, höger (svart). Ställbart i höjd och bredd, roterbart.	726
8300136-02	Armstöd 8S, vänster (svart). Ställbart i höjd och bredd, roterbart.	726
8300230-02	Armstöd 8S XL par (svart). Klädd armstödstopp i svart läder. Ställbara i höjd och bredd, roterbara.	3087
8300235-02	Armstöd 8S XL, höger (svart). Klädd armstödstopp i svart läder. Ställbart i höjd och bredd, roterbart.	1543
8300236-02	Armstöd 8S XL, vänster (svart). Klädd armstödstopp i svart läder. Ställbart i höjd och bredd, roterbart.	1543
8700130-02	Armstöd 8E par (svart). Ställbara i höjd, bredd och djup.	1523
8700135-02	Armstöd 8E, höger (svart). Ställbart i höjd, bredd och djup.	762
8700136-02	Armstöd 8E, vänster (svart). Ställbart i höjd, bredd och djup.	762
8700280-02	Armstöd 8E par (svart). Klädd armstödstopp i svart läder. Ställbara i höjd, bredd och djup.	2244
8700285-02	Armstöd 8E höger (svart). Klädd armstödstopp i svart läder. Ställbart i höjd, bredd och djup.	1121
8700286-02	Armstöd 8E vänster (svart). Klädd armstödstopp i svart läder. Ställbart i höjd, bredd och djup.	1121
8700420	Armstöd 8E ESD par. Ställbara i höjd, bredd och djup.	1951
8700425	Armstöd 8E ESD, höger. Ställbart i höjd, bredd och djup.	976
8700426	Armstöd 8E ESD, vänster. Ställbart i höjd, bredd och djup.	976
730019-1	Armstöd 8T, par (silver) - Ställbara i höjd, bredd och djup, samt vridbara. (stol lev efter 1/1 -2019)	1239
730011-1	Armstöd 8T, höger (silver) (stol lev efter 1/1 -2019)	620
730009-1	Armstöd 8T, vänster (silver) (stol lev efter 1/1 -2019)	620
730031-1	Armrest 8T Silver XL (pair)	3050
730032-1	Armrest 8T Silver XL, right	1525
730033-1	Armrest 8T Silver XL, left	1525
730019-2	Armstöd 8T, par (svart) - Ställbara i höjd, bredd och djup, samt vridbara. (stol lev efter 1/1 -2019)	1239
730011-2	Armstöd 8T, höger (svart) (stol lev efter 1/1 -2019)	620
730009-2	Armstöd 8T, vänster (svart) (stol lev efter 1/1 -2019)	620
730031-2	Armrest 8T Black XL (pair)	3050
730032-2	Armrest 8T Black XL, right	1525
730033-2	Armrest 8T Black XL left	1525

Art.nummer	Armstöd	Pris
730019-3	Armstöd 8T, par (silver grå) - Ställbara i höjd, bredd och djup, samt vridbara.(stol lev efter 1/1 -2019)	1278
730011-3	Armstöd 8T, höger (silver/grå) (stol lev efter 1/1 -2019)	638
730009-3	Armstöd 8T, vänster (silver/grå) (stol lev efter 1/1 -2019)	638
730031-3	Armr 8T Silver/greyXL (pair)	3140
730032-3	Armrest 8T Silver/grey XL	1570
730033-3	Armrest 8T Silver/grey XL	1570
730030-1	Mereo armstödstravers - silver. Komplettering möjlig på stol lev efter 1/1 -2019	561
730030-2	Mereo armstödstravers - svart. Komplettering möjlig på stol lev efter 1/1 -2019	561
730030-3	Mereo armstödstravers - silver grå. Komplettering möjlig på stol lev efter 1/1 -2019	567

NOTERA! Stolar som levererats efter oktober 2018 har en ny låsskruv på armstödet. Vänligen kontrollera leveransdatum på din stol innan du beställer.

Art.nummer	Fotkryss	Pris
510016-02	Fotkryss 5F, Ø590 mm, svartlackerad aluminium	871
510016-01	Fotkryss 5F, Ø590 mm, grålackerad aluminium	871
510016-03	Fotkryss 5F, Ø590 mm, blankpolerad aluminium	1671
510015-02	Fotkryss 5G, Ø630 mm, svartlackerad aluminium	915
510015-01	Fotkryss 5G, Ø630 mm, grålackerad aluminium	915
510015-03	Fotkryss 5G, Ø630 mm, blankpolerad aluminium	1752
56400	Fotkryss 5N, Ø540 mm, förkromat stål	1082
740118-2	Fotkryss 5T Svart - Ø680 mm, 5-armat, svartlackerad aluminium	949
740118-1	Fotkryss 5T Silver - Ø680 mm, 5-armat, silver aluminium	949
FB221	Fotkryss 5T, Ø680 mm, blankpolerad aluminium	1702
510013-02	Fotkryss 5X, Ø660 mm, svartlackerad aluminium	1074
510013-01	Fotkryss 5X, Ø660 mm, grålackerad aluminium	1074
510013-03	Fotkryss 5X, Ø660 mm, blankpolerad aluminium	1932

Art.nummer	Hjul per styck	Pris
125108	Hjul Ø50 mm, för hårda golv, svarta	94
125104	Hjul Ø50 mm, för mjuka golv, svarta	94
7110050	Hjul Ø50 mm 7D, för mjuka golv	99
72400	Hjul Ø50 mm 7FM, lätttrullande ESD-hjul (metall)	212
71400	Hjul Ø50 mm 7G, med automatisk låsning vid belastning	165
7110060	Hjul Ø50 mm 7HN, för hårda golv	128
125115	Hjul antistatiska, för mjuka golv, Ø50 mm ESD	154
125178	Hjul Ø65 mm, för mjuka golv, svarta	94
CA201	Hjul Ø65 mm, mjuka hjul till hårda golv, svarta	94
125177-D	Hjul Ø65 mm, mjuka hjul till hårda golv, gråa	94
CA221	Hjul Ø65 mm, manuellt låsbara	137
71810	Glidknapp 7K - Av plast	99

Art.nummer	Övrigt	Pris
150012-06	Luftpump för svankstöd RH Logic 300 & 400	234
9990000	Urslagsdon gaspelare	681

Standard Fabric & Colour Collection

10 års garanti som standard och 5 års garanti på 24-timmarsittande. Flokks standardkollektion är vår standardkollektion av tyger, skinn och övrigt material. Kollektionen har designats för att ta fram det bästa i deras visuella och funktionella kvaliteter. Alla tyger och skinn i vår standardkollektion är av hög kvalitet. Vi erbjuder korta leveranstider och ett brett sortiment. Vi ställer dessutom höga och strikta miljökrav på alla våra material.

Underhåll: För att förlänga livstiden på tygerna rekommenderar vi underhåll av tyget genom regelbunden dammsugning med möbelmunstycke eller använd en ren trasa eller svamp som är lätt fuktad med

ljummet rent vatten. Leveranstid från fabrik är 10-15 arbetsdagar efter att ordern har registrerats. Transporttid tillkommer.

NOTERA! Det kan finnas vissa tyger i kollektionen som ej är godkända för alla RH stolar, vänligen kontakta vår kundservice för mer information.

CURA (GABRIEL) - PRISGRUPP 1

Cura är ett tvåfärgat tyg tillverkat av 98% återvunnen polyester efter konsumenten. Den har en matt, något ojämn och naturlig textur där de mörka, underliggande grå fibrerna skapar en diskret men livlig melange-effekt. Hög hållbarhet och tøjbarhet och dess mjuka, voluminösa touch gör Cura lämplig för både kontors- och loungemöbler.

Komposition: 98% återvunnen polyester efter konsument, 2% polyester

Slitstyrka: 100 000 Martindale (EN ISO 12947-2)

Brandhårdighet: BS EN 1021: 1-2, BS 5852 0&1, CA TB 117-2013, ASTM E 84 Klass I

Ljusåktethet: 5-8 (EN ISO 105 - B02)

Gnidåktethet: 4-5/4-5 (VÅT/Torr) (EN ISO 105X12)

Noppning: 4-5 (EN ISO 12945-2)

**Miljöfakta: ** EU Ecolabel, Oeko-Tex® Standard 100, Innehåller inga flamskyddskemikalier, ISO 14001-certifierat företag

Design: Cenk Kivrikoglu

***Producerad i:** Litauen

Rengöring: Tvätt eller kemtvätt, Kan desinficeras med etanol och är blekreningsbar (För ytterligare information Följ Gabriels rengöringsriktlinjer – www.gabriel.dk)

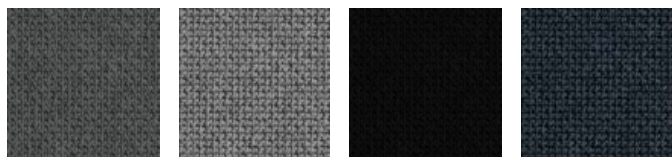

CU60109

CU60110

CU60999

CU66165

XTREME (CAMIRA) - PRISGRUPP 1

Xtreme är en crepetyg gjort av 100% post-consumer polyester som kännetecknas av ett exceptionellt flamskydd. Materialets struktur ger en varierande, skinande glans.

Sammansättning: 100% post-consumer återvunnen polyester

Slitstyrka: 100 000 Martindale (EN ISO 12947-2)

Brandhårdighet: BS EN 1021: 1&2 (Cigarett & tändsticka), BS 7176 Low & Medium Hazard, BS 5852 Section 4 Crib 5, DIN 4102 B1, UNI 9175 Klass 1 IM, NF D 60-013

Ljusåktethet: 6 (ISO 105 - B04:1996)

** Gnuggning fasthet** 4/4 (Wet/Dry) (EN ISO 105x12)

Noppning: 5 (EN ISO 12945-2)

Miljömärkt: EU Ecolabel, Oeko-Tex® Standard 100, Indoor Advantage™ "Gold", inga metalliska färgämnen, ISO 14001 certifierad företag

Design: Camira Design Studio

Producerad i: UK

**Rengörning & desinfektion ** Tvättbar i upp till 60 °C och kan rengöras med blekmedel (för mer information följ Camiras rengöringsguider – www.camirafabrics.com)



EXR009

EXR081

EXR145

SELECT (GABRIEL) - PRISGRUPP 2

Select är ett klassiskt ulltyg med en tätväv relief struktur, kombinerar mjukhet, stretch och hållbarhet. Dess tydliga struktur ger hela palettens färger ett inspel av ljus och skugga samt ett djup.

Sammansättning: 85% New Zeeland ull, 15% polyamide

Slitstyrka: 200 000 Martindale (EN ISO 12947-2)

Flamsäkerhet: BS EN 1021: 1&2, BS 5852 0&1, BS5852 Crib 5, CA TB 117-2013. Förväntas klara: IMO MSC 307(88) Annex 1 part 8/MED registration IMO

Ljusäkthet: 5-8 (EN ISO 105 - B02)

Gnuggning fasthet: 4-5/4-5 (Wet/Dry) (EN ISO 105x12)

Noppning: 4 (EN ISO 12945-2)

Miljömärkt: EU Ecolabel, Oeko-Tex® Standard 100, 100% fri från tungmetaller, ISO 14001 certifierat företag.

Design: Cenk Kivrikoglu

Producerad i: Litauen

****Rengörning:**** Professionell kemtvätt (för mer information följ Gabriel's rengöringsguider - www.gabriel.dk)



CAPTURE (GABRIEL) - PRISGRUPP 3

Capture är ett lätt tovat och flerfärgat ulltyg som kombinerar mjukhet, stretch och styrka. Den blandar ljusa och mörka färger för att skapa ett fint mönster i subtila nyanser med fyllighet och djup i designen.

Sammansättning: 85% Nya Zeeländsk ull, 15% polyamide

Slitstyrka: 200 000 Martindale (EN ISO 12947-2)

Brandhårdighet: BS EN 1021: 1&2, BS 5852 Part 1 0,1 (Cigarette & match), CA TB 117-2013 Class Uno UNI 9175 Class 1 IM

Ljusäkthet: 5-7 (EN ISO 105-B02)

Gnidäkthet: 4-5/4-5 (Wet/Dry) (EN ISO 105X12)

Noppning: 4-5 (EN-ISO 12945-2)

Miljömärkt: EU Ecolabel, Oeko-Tex® Standard 100, 100% fri från tungmetaller, SO 14001 certifierat företag.

Design: Cenk Kivrikoglu

Producerad i: Litauen

Rengörning: Professionell städning (för mer info följ Gabriel's rengöringsguide - www.gabriel.dk)



FOCUS (GABRIEL) - PRISGRUPP 3

Focus är ett vävt filttyg tillverkat av 100% långhäftad kamull. Den har en ultramjuk och satinkänsla i kombination med hög hållfasthet erhållen genom användning av högkvalitativt borstat ullgarn samt noggranna produktionsprocesser. Förutom hög hållbarhet noppas tyget inte och kommer att förbli attraktivt över tiden oavsett slitage.

Komposition: 100% New Zealand ull

Slitstyrka: 100 000 Martindale (EN ISO 12947-2)

Brandhårdighet: BS EN 1021: 1-2 (Cigarett & tändsticka), BS 5852 Part 1 0.1 Cigarett och tändsticka, CA TB 117-2013, Class Uno UNI 9175 Class 1 I EMME, ÖNORM A33800-B1-B33825-Q1UK, AM 18 - NF D 60-013-(endast för tyg)

Ljusåktethet: 5-7 (EN ISO 105-B02)

Gnidåktethet: 4-5/4-5 (Wet/Dry) (EN ISO 105X12)

Noppning: 4 (EN ISO 12945-2)

Miljöfakta: EU Ecolabel, 100% fri från tungmetaller och skadliga kemikalier, biologiskt nedbrytbar, Oeko-Tex® Standard 100, ISO 14001 certifierat företag

Design: Inger Mosholt Nielsen, colours Cenk Kivrikoglu

Producerad i: Litauen

Rengörning: Professionell kemtvätt (för mer information följ Gabriels rengörings guide - www.gabriel.dk)



FC61036

FC61039

FC60999

FC61042

FOCUS MELANGE (GABRIEL) - PRISGRUPP 3

Focus Melange är ett vävt filttyg av 100% långhäftande worsted ull. Den har en ultramjuk och satin touch i kombination med hög hållfasthet som erhålls genom användning av högkvalitativt worsted ullgarn och noggranna produktionsprocesser. Förutom hög hållbarhet, noppas inte tyget och kommer att förbli attraktivt över tid oavsett slitage. Den lika stora tjockleken mellan varp- och aktergarnet ger ett harmoniskt och symmetriskt melangefärguttryck.

Komposition: 100% New Zealand ull

Slitstyrka: 100 000 Martindale (EN ISO 12947-2)

Brandhårdighet: BS EN 1021: 1-2 (Cigarette & match), BS 5852 Part 1 0.1 Cigarette and match, CA TB 117-2013, Class Uno UNI 9175 Class 1 I EMME, ÖNORM A33800-B1-B33825-Q1UK

Ljusåktethet: 5-7 (EN ISO 105-B02)

Gnidåktethet: 4-5/4-5 (Wet/Dry) (EN ISO 105X12)

Noppning: 4 (EN ISO 12945-2)

Miljöfakta: EU Ecolabel, 100% fria från tungmetaller och skadliga kemikalier, biologiskt nedbrytbara, Oeko-Tex® Standard 100, ISO 14001 certifierat företag

Design: Inger Mosholt Nielsen, färger Cenk Kivrikoglu

Producerad i: Litauen

Rengöring: Professionell kemtvätt (För ytterligare information följ Gabriels rengöringsriktlinjer - www.gabriel.dk)

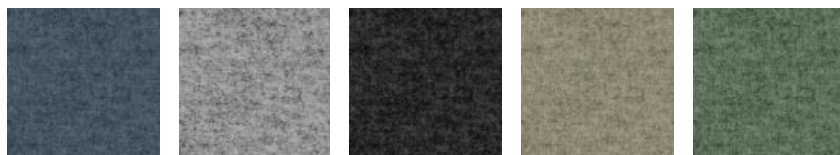

FCM60308

FCM60310

FCM60900

FCM61240

FCM68247

GAJA CLASSIC (GABRIEL) - PRISGRUPP 3

Ett klassiskt tyg med crepestruktur i ren ny ull. Finish-behandlat för att ge en mjuk yta. Gaja har en bred färgskala och finns i både milda, dämpade färger och i klara, starka färger.

Sammansättning: 100% ren ny ull

Slitstyrka: 50 000 Martindale (EN ISO 12947-2)

Flamsäkerhet: BS EN 1021: 1-2 (Cigarett & tändsticka), BS 5852 0&1 (Cigarett & tändsticka), BS 5852 Crib 5, Calif. Bull. 117-2013, IMO A.652 (16), UNI 9175 Klass 1 IM, BS 476 Part 7 Class 1 I

Ljusäkthet: 5-7 (EN ISO 105 - B02)

Gnidäkthet: 4-5/4-5 (Wet/Dry) (EN ISO 105x12)

Noppning: 4-5 (EN ISO 12945-2)

Miljömärkt: EU Ecolabel, 100% fri från tungmetaller, Oeko-Tex® Standard 100, ISO 14001 certifierad företag

Design: Dorte Bo Bojesen

Producerad i: Litauen

Rengöring: Professionell städning (för mer info följ Gabriels rengöringsguide - www.gabriel.dk)

Standard collection is not available for RH Axia, RH Focus and RH Secur24

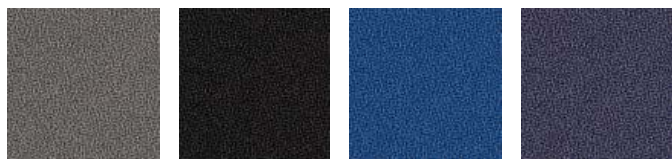

GA60003

GA60999

GA66004

GA66005

OCEANIC (CAMIRA) - PRISGRUPP 3

Oceanic är tillverkat av 100% återvunnet polyestergarn post-consumer där 90% skapas av plastflaskor efter konsument som avleds från deponi och 10% är återvunnen marinplast (från marint skräp). Det är ett tyg som fötts ur SEAQUAL Initiative utformat för att bekämpa havsplastföroreningar och uppnå en avfallsfri miljö. Oceanic har en tvåfärgad diagonal struktur med en matt yta och mjuk beröring.

Komposition: 100% post-consumer återvunnen polyester, inklusive 50% SEAQUAL garn

Slitstyrka: >100 000 Martindale (EN ISO 12947-2)

Brandhårdighet: BS EN 1021: 1-2 (Cigarette & match), BS 7176 Low, BS 7176 Medium Hazard med EnviroFlam5, CA TB 117-2013

Ljusäkthet: 5 (EN ISO 105 - B02: 2013)

Gnidäkthet: 4/4 (Wet/Dry) (EN ISO 105X12)

Noppning: 4 (EN ISO 12945-2)

Miljöfakta: EU Ecolabel, Oeko-Tex® Standard 100, Indoor Advantage™ "Gold", icke-metalliska färgämnen, ISO 14001 certified company.

Design: Camira Design Studio

Producerad i: UK

Rengöring & desinfektion: Tvättbar vid 60° C och blekmedel ren (För ytterligare information följ Camiras rengöringsriktlinjer - www.camirafabrics.com)



OCI001

OCI008

OCI014

OCI012

OCI011

PUXX 1 (ONIRO) - PRISGRUPP 3

Puxx 1 är ett slätt polyuretanläder med en mjuk touch som är lätt att rengöra och desinficera. Det är 100% vattentätt, antibakteriellt och svampdödande och resistent mot blod och urin. Att vara stark, hållbar och lätt att underhålla gör den väl lämpad för miljöer med höga rengöringskrav.

Komposition: Coating: 100% Polyurethan med en bomull/polyester backing.

Slitstyrka: 300 000 Martindale (EN 530-2 (2010))

Brandhårdighet: BS EN 1021: 1-2 (Cigarett & tändsticka), CA TB 117-2013, BS 5852:2006 Crib 5, IMO 2010 FTP Code Annex 1 part 8

Ljusäkthet: 6-7 (EN ISO 105-B02)

Gnidäkthet: 4-5/4-5 (Wet/Dry) (EN ISO 105X12.2016)

Miljöfakta: Oeko-Tex® Standard 100, 100% fri från tungmetaller och skadliga kemikalier. ISO 14001 certifierat företag

Design: Oniro Design team

Producerad i: Belgien

Rengöring: Alkohol, väteperoxid & klorlösningar. Använd aldrig lösningsmedel. För mer info kontakta leverantör www.oniro.com

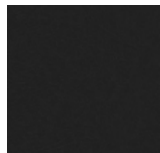

PU215816

PUXX 2 (ONIRO) - PRISGRUPP 3

Puxx 2 är ett matt och slätt polyuretanläder med en mjuk touch som är lätt att rengöra och desinficera. Det är 100% vattentätt, antibakteriellt och svampdödande och resistent mot blod och urin. Att vara stark, hållbar och lätt att underhålla gör den väl lämpad för miljöer med höga rengöringskrav.

Komposition: Coating: 100% Polyurethan med bomulls-/polyesterbaksida

Slitstyrka: 300 000 Martindale (EN 530-2 (2010))

Brandhårdighet: BS EN 1021: 1-2 (Cigarett & tändsticka), CA TB 117-2013, BS 5852:2006 Crib 5, IMO 2010 FTP Code Annex 1 part 8

Ljusäkthet: 6-7 (EN ISO 105-B02)

Noppning: 4-5/4-5 (Wet/Dry) (EN ISO 105X12.2016)

Miljöfakta: Oeko-Tex® Standard 100, 100% fri från tungmetaller och skadliga kemikalier. ISO 14001 certifierat företag

Design: Oniro Design team

Producerad i: Belgium

Rengöring: Alkohol, väteperoxid & klorlösningar. Använd aldrig lösningsmedel. För mer info kontakta leverantör www.oniro.com



PU223043

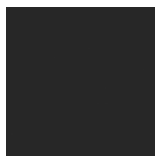

PU227001

ILLUSION (NEVOTEX) - PRISGRUPP 4

Illusion är ett motståndskraftigt syntetiskt läder med en polyuretan (PU) beläggning på en bomullsunderlag som är lätt att hålla rent. Den har en halvmatt yta med en mjukt kornad struktur och rekommenderas att användas i miljöer med höga rengöringskrav.

Komposition: Coating: 100% Polyurethane, Backing: 100% Cotton

Slitstyrka: 500 000 Martindale (EN ISO 5470-2:2003)

Brandhårdighet: BS EN 1021: 1-2 (Cigarett & tändsticka), CA TB 117-2013, BS 5852:2006 Crib 5, DiN 4102-1B2:1998 (B2), IMO 2010 FTP Code Annex 1 part 8

Ljusäkthet: >7 (EN ISO 105-B02)

Gnidäkthet: 4-5/4-5 (Wet/Dry) (EN ISO 105X12.2016)

Ytmotstånd: 4-5 (EN12720)

Miljöfakta: Oeko-Tex® Standard 100, 100% fri från tungmetaller och skadliga kemikalier, ISO 14001 certifierat företag

Design: Nevotex Design team

Producerad i: Belgien

Rengöring: Alkohol (75%), väteperoxid & klor. För specifika rekommendationer vänligen kontakta www.nevotex.com

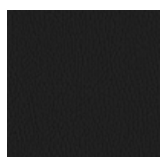

ILU110

STEELCUT 3 (KVADRAT) - PRISGRUPP 4

Steelcut 3 är ett enfärgat starkt kammat ull- och polyamidvävt tyg som kombinerar hållbarhet, mjuk touch och färgdjup. Konstruktionen skapar en tredimensionell yta som liknar små pyramider eller stålpunkter. Trots sin komplexa vävteknik har den ett enkelt och exakt uttryck.

Komposition: 90% borstad ny ull, 10% polyamide

Hållbarhet: 100 000 Martindale (EN ISO 12947-2)

Brandhårdighet: BS EN 1021: 1-2 (Cigarette & match, CA TB 117-2013, BS 5852 Crib 5 (with treatment), BS 5852 part 1, IMO FTP Code 2010 Part 8, NF D 60 013, NFPA 260, UNI 9175 1IM, ÖNORM B1/Q1, AS/NZS 3837 Class 2, ASTM E84 Class A Unadhered, ASTM 84 Class B Adhered

Ljusåktthet: 5 (EN ISO 105-B02)

Gnidåktthet: 3-5/4-5 (Wet/Dry) (EN ISO 105X12)

Noppning: 3-4 (EN ISO 12945-2)

Miljöfakta EU Ecolabel, 100% fri från tungmetaller, ISO 14001 certifierat företag, Greenguard Gold

Design: Frans Dijkmeijer, Giulio Ridolfo (uppdaterad färgställning)

Producerad i: United Kingdom

Renhållning: Professionell kemtvätt med tetrakloretylen, normal process (För mer info följ Kvadrat´s renhållningsguide – www.kvadrat.dk)



STT190

STT655

STEELCUT TRIO 3 (KVADRAT) - PRISGRUPP 4

Steelcut Trio 3 är ett hårt borstat ull och polyamidvävt tyg, gjort med tre olika färgade garn. Färgerna och specialväven skapar en tredimensionell yta där färgerna ser ut att skifta beroende på vilken vinkel de ses ifrån.

Sammansättning: 90% ull, 10% polyamid

Slitstyrka: 100 000 Martindale (EN ISO 12947-2)

Brandhårdighet: BS EN 1021: 1-2 (Cigarette & match, AS/NZS 3837, Class 2, BS 5852 Crib 5, BS 5852 part 1, BS 5852 ignition source 3, DIN 4102 B2, ÖNORM B1/Q1,), IMO FTP Code 2010 Part 8, NF D 60 013, NFPA 260, UNI 9175 1IM, CA TB 117-2013

Ljusåktthet: 6-7 (EN ISO 1-8)

Gnidåktthet: 3-5/4-5 (Wet/Dry) (EN ISO 105x12)

Noppning: 4 (EN ISO 12945-2)

Miljömärkt: EU Ecolabel, 100% fri från tungmetaller, ISO 14001 certifierad företag, GREENGUARD Gold

Design: Frans Dijkmeijer, Giulio Ridolfo (uppdaterade färger)

Producerad i: UK

Rengöring: Professionell kemtvätt (för mer info följ Kvadrats rengöringsguide – www.kvadrat.dk)

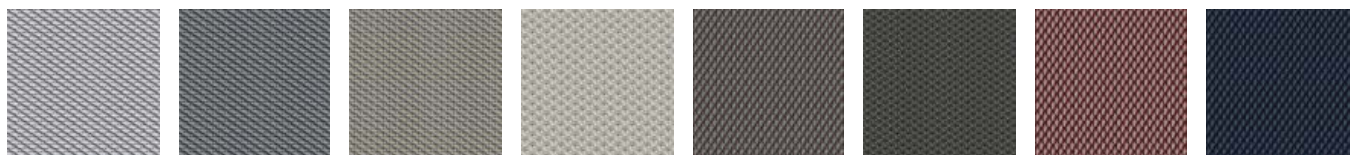

STT133

STT153

STT253

STT213

STT276

STT383

STT645

STT796

PALOMA SOFT (WOLLSDORF) - PRISGRUPP 6

Semianilinskin av hög kvalitet. Alla våra standardfärger från Paloma har en speciell finish som tillför en extra mjuk känsla av lädret. Den har utmärkt friktion och andnings egenskaper. Ytan kan uppvisa små ärr eller märken som är resultatet av bl.a insektsbett. Detta bekräftar att produkten är naturlig och att det är en del av dess karaktär.

Brandhärdighet: BS EN 1021: 1&2 (Cigarett & tändsticka), BS 5852 Crib 5, IMO MSC 307(88) Annex 1 part 8

Ljusäkthet: 6 (EN ISO 105-B02)

Gnidning: Våt 80/4 - Torr 1000/4 - Fuktig 50/4 - ISO11640

Finish vidhäftning: ≥ 2.5 N/CM - ISO 11644

Rivstyrka: ≥ 20 N DIN EN ISO 3377-1

Miljömärkt: behandlat utan användning av kromsalter. BlueAngel, ECO₂L-certifierad, ISO 14001 certifierad företag

Producerad i: Österrike

**** Djurens välbefinnande **** Alla hudar är biprodukter från kött- och mejeriindustrin, använder endast hudar från friska och oskadade djur. Följande europeiska standarder som ett minimum och "Fem friheter" för boskap enligt FAWC (Farm Animal Welfare) råd

Rengörning: Följ guiden för skinn hos vår leverantör

Not available for RH Logic 200/220

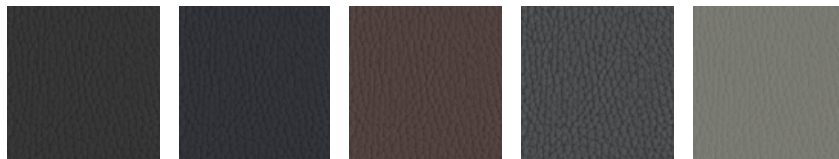

ATG56100

ATG55185

ATG55130

ATG55206

ATG55115

ELMO SOFT PIQUE (ELMO) - PRISGRUPP 7

Elmosoft Piqué är ett mjukt och smidigt semianilin skinn från Skandinaviskt boskap. Det perforerade mönstret ger ventilation och har en utmärkt anti-glid funktion. På ytan kan det förekomma kännetecken av ärr och märken från t.ex insektsbett. Dessa är bevis på produktens naturliga upphov och är en del av dess karaktär.

Flamsäkerhet: BS EN 1021: 1-2 (Cigarette & match), BS 5852 P 2 Crib 5, IMO 2010 FTP Code Part 8, CA TB 117-2013, UNI 9175, DIN 4102 -1 (B1), önorm B 3825

Ljusäkthet: 6 (EN ISO 105-B02)

Gnidäkthet: Wet 80/4 - Dry 1000/4 - Sweat 50/4 - ISO 11640

Finish vidhäftning: 2,5 N/cm ISO 11644

Rivstyrka: 20 N/cm DIN 53329- A DIN EN ISO 3377-1

Miljömärkt: Behandlat utan användning av kromsalter, BlueAngel, ECO₂L-certificate, ISO 14001 certifierat företag, Clean water garvnings teknologi

Producerad i: Sverige

Rengörning: (Följ vår leverantörs guidelines - www.elmoleather.com)

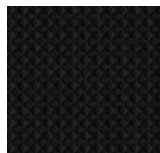

EL99999P

ELMOsoft (ELMO) - PRISGRUPP 7

Elmosoft är ett kromfritt halvvanilinkornsläder av högsta kvalitet från skandinavisk boskap. Den är mjuk och följsam med en enastående komfort och hållbarhet. Synliga insektsbett och ärr från läkta sår bidrar till lädrets autentiska kvalitet och karaktär.

Brandhårdighet: BS EN 1021: 1-2 (Cigarette & match), BS 5852 Crib 5, CA TB 117-2013, DIN 4102 -1 (B1), IMO 2010 FTP Code Part 8 (IMO652), UNI 9175, Önorm B 3825, UNI 9175

Ljusåktethet: 6 (EN ISO 105-B02)

Gnidåktethet: Wet 80/4 - Dry 2000/4 - Sweat 50/4 - ISO 11640

Finish-vidhåftning: ≥ 2 N/cm - ISO 11644

Rivstyrka: ≥ 20 N/cm DIN 53329-A

Miljöfakta: 100% fri från tungmetaller, garvade utan att använda kromsalter, ISO 14001-certifierat företag, Ren vattengarvningsteknik med biologiskt vattenreningsverk och 100% CO2-neutral på energi.

Djurskydd: Alla hudar är biprodukter från kött- och mejeriindustrin med spårbarhet tillbaka till gården, i enlighet med strikta bestämmelser om djurens välbefinnande i enlighet med nationella och internationella normer som de som utfärdats av Världshälsoorganisationen (6 djurskyddsfriheter)

Producerad i: Sverige

Rengöring: (Följ våra leverantörers riktlinjer - www.elmoleather.com)

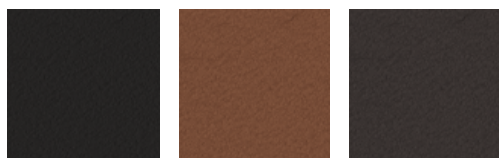

EL99999

EL33004

EL93068

DECORATIVE STITCHES

Decorative stitches can truly add the little extra to your chair.

The 10-colour thread program is available on all textiles for the following RH chairs: RH Logic 200/220, RH Logic 400/300, RH Mereo & RH Extend.

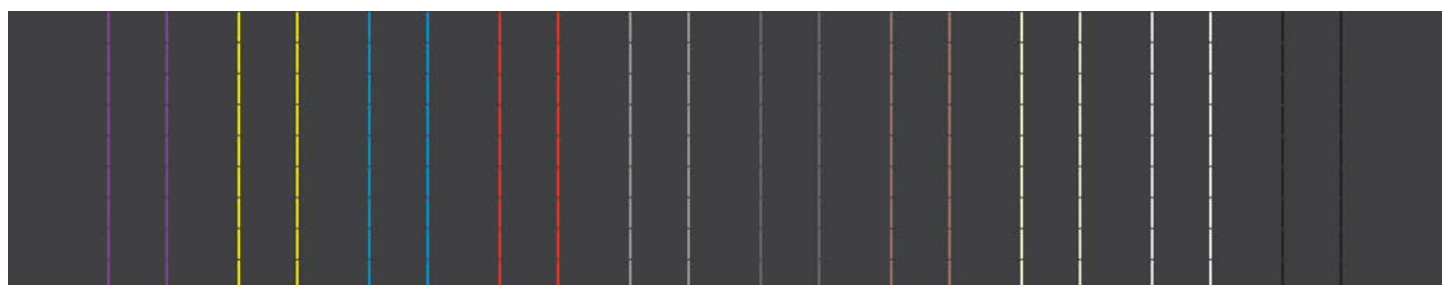

4908
Purple

1226
Yellow

6968
Turquoise

3822
Red

9389
Silver Grey

9582
Grey

8569
Beige

8135
Warm White

1712
Cold White

9700
Black

24/7 tyger

Vår kollektion av 24/7 tyger är en kollektion av tyger, läder och andra material. Kollektionen har designats för att ta fram visuella och funktionella kvaliteter av dessa material. Alla tyger och läder i vår 24/7 Standard collection är av utmärkt kvalitet. Vi erbjuder kortare leveranstider, en bred kollektion och allt material följer uppsatta strikta miljökrav. Dessa tyger är testade och godkända enligt våra kvalitetsstandarder.

Underhåll: För att underhålla tyg och läder, vänligen dammsug med en möbelborste eller använd en ren trasa eller svamp som är lätt fuktad med rent, ljummet vatten.

NOTERA! Färger på skärmen eller i tryck kan uppfattas annorlunda från verkligheten. Övriga färger är listade i vår Extended color collection och kan hamna i en annan prisgrupp. Vänligen kontakta vår kundservice för mer information.

24/7+ (CAMIRA) - PRISGRUPP 3

24/7+ är ett tätt vävt tyg med ett flamskydd designad för att klara av 24-timmars sittande. Gjort med kraftiga fibrer typer som skapar en textil som uppnår maximal styrka.

Sammansättning: 50% polyamid, 33% ull, 10% flamsäkert viskos, 7% viskos

Slitstyrka: >400 000 Martindale (EN ISO 12947-2)

Flamsäkerhet: BS EN 1021: 1&2 (Cigarett & tändsticka), BS 7176 Medel risk, BS 5852 Section 4 Crib 5, UNI 9175 Klass 1 IM

Ljusäkthet: 5 (EN ISO 105-B02)

Gnidäkthet: 4/4 (Wet/Dry) (EN ISO 105x12)

Miljömärkt: Tillverkningsprocess helt i linje med ISO 14001

Design: Camira Design Studio

Producerad i: UK

Rengörning: Professionell städning (för mer info följ Camira's rengöringsguide – www.camirafabrics.com)



WK 002



WK 012

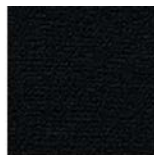

WK 017

CABANA (VYVA FABRICS) – PRISGRUPP 3

Cabana är en polyretanbaserat syntetiskt läder med ett grynigt utseende. Den är smidig med en mjuk känsla och ett komfortabelt grepp. Dess höga hållbarhet och ett ytskikt som håller högt motstånd gör den till ett passande tyg för miljöer som kräver mycket.

Komposition: 100% Polyretan (100% Rayon Backing)

Slitstyrka: 300 000 Martindale (EN ISO 12947-2)

Flamsäkerhet: BS EN 1021: 1-2 (Cigarett & tändsticka), BS 5852 - Source#0, IMO Res. A.652 (16) 8.2,8.3 , CA TB 117-2013

UV Stabilitet: CFFA 2 C2; ASTM D 4329

Slitstyrka: CFFA 16C, ASTM D751-06

Spännstyrka: CFFA 17, ASTM D-751-06

Hydrolytisk stabilitet: 7 Year Hydrolysis ASTM D 3690-02

Rengörning & desinfektion: Alkohol och blekmedel (se rekommenderade lösningar www.vyvafabrics.com)

NOTERA! Endast till RH Secur24 (insidan av sits och ryggdyna)

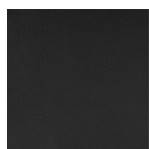

CBN6728

ULTRA (CLIMATEX/JAB) - PRISGRUPP 3

Ultra är ett ljusst och hållbart tyg gjord av en mix av naturliga och syntetiska fibrer, kombinerade för att uppfylla Climatex låsbara tyg teknologi. Denna innovativa vävteknik tillåter fukt och temperaturer att regleras. Detta ger tyget en flamsäkerhet och hållbarhet.

Komposition: 72% Cradura TM, PA (Polyamide polymer) 16% ull, 12% Redesigned Lenzing FR TM , CV(Flambeständig cellulosafiber)

Slitstyrka: 500 000 Martindale (EN ISO 12947-2)

Flamsäkerhet: BS EN 1021: 1-2 (Cigarett & tändsticka), BS 5852 - Source#0, IMO Res. A.652 (16) 8.2,8.3 , CA TB 117-2013

Ljusåktethet: 6-7 (EN ISO 105-B02)

Noppning: 4-5 (Wet/Dry) (EN ISO 105X12)

Miljömärkt: Cradle to Cradle Silver, OekoTex 100, Återvinningsbar med separerbara komponenter, med förnybar energi i produktionen

Design: Climatex design studio

Producerad i: Germany

Rengörning & desinfektion: Professionell kemtvätt (För mer information vänligen kontakta www.climatex@jab.de)

CLI054, CLA093, CLI095 – Tillgängliga på förfrågan för Secure24

Godkänd för: RH Focus & tillgänglig på förfrågan till RH Secur24



CLI054

CLI093

CLI095

CLI099

STACCATO (DUVALTEX/GUILFORD OF MAINE) - PRISGRUPP 5

Staccato är ett mycket slitstarkt vävt polyamidtyg med en fläckavvisande yta.

Komposition: 100% Polyamide (acrylic backcoating)

Slitstyrka: >1.000.000 Martindale (EN ISO 12947-2), 150.000 double rubs cotton duck (Wyzenbeek)

Flamsäkerhet: CA TB 117-2013

Producerad i: Nord Amerika

Rengörning: Kan desinficeras (För mer information vänligen kontakta www.victortextiles.com)

Godkänd för: RH Focus & tillgänglig på förfrågan för RH Secur24



SCO7020

SCO7033

SCO7047

TRENTO (ECCO LEATHER) - PRISGRUPP 6

Ett vegetabiliskt garvat vachettläder med transparent finish och naturlig karaktär.

Ämne: 1.6-1.8 mm

Färgriktning: Inga metalliska färger

Lädertyp: Fullnarv

Mjukhet: 3.2-3.6 mm

Oljeinnehåll: 6-10%

Endast för Secure24



TR0760

ELMO SOFT PIQUÉ (ELMO LEATHER) - PRISGRUPP 7

Elmosoft är ett kromfritt semianilinläder av högsta kvalitet från skandinaviska nötkreatur. Den är mjuk och smidig med enastående komfort och hållbarhet. Synliga insektsbett och ärr från läkta sår bidrar till lädrets autentiska kvalitet och karaktär.

Flamsäkerhet: BS EN 1021: 1-2 (Cigarett & tändsticka), BS 5852 P 2 Crib 5, IMO 2010 FTP Code Part 8, CA TB 117-2013, UNI 9175, DIN 4102 -1 (B1), önorm B 3825

Ljusåktethet: 6 (EN ISO 105-B02)

Gnidåktethet: Wet 80/4 - Dry 1000/4 - Sweat 50/4 - ISO 11640

Finish vidhäftning: ≥ 2.5 N/cm - ISO 11644

Rivstyrka: ≥ 20 N/cm DIN 53329-A DIN EN ISO 3377-1

Miljömärkt: 100% fri från tungmetaller, garvad utan att använda kromsalter, ECO2L-certicate, ISO 14001 certified company, Rent vatten garvningsteknik

Producerad i: Sverige

Rengörning: (Follow the guidelines by our supplier - www.elmoleather.com)

EL33004P, EL77127P - Tillgänglig på förfrågan till Secure24

Godkänd för: RH Secur24, RH Focus, RH Logic 200/220 Elite



EL33004P

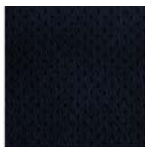

EL77127P



EL99999P

ELMO SOFT (ELMO) - PRISGRUPP 7

Elmosoft är ett kromfritt halvanilinkornsläder av högsta kvalitet från skandinavisk boskap. Den är mjuk och följsam med en enastående komfort och hållbarhet. Synliga insektsbett och ärr från läkta sår bidrar till lädrets autentiska kvalitet och karaktär.

Brandhårdighet: BS EN 1021: 1-2 (Cigarette & match), BS 5852 Crib 5, CA TB 117-2013, DIN 4102 -1 (B1), IMO 2010 FTP Code Part 8 (IMO652), UNI 9175, Önorm B 3825, UNI 9175

Ljusäkthet: 6 (EN ISO 105-B02)

Gnidäckthet: Wet 80/4 - Dry 2000/4 - Sweat 50/4 - ISO 11640

Finish-vidhäftning: ≥ 2 N/cm - ISO 11644

Rivstyrka: ≥ 20 N/cm DIN 53329-A

Miljöfakta: 100% fri från tungmetaller, garvade utan att använda kromsalter, ISO 14001-certifierat företag, Ren vattengarvningsteknik med biologiskt vattenreningsverk och 100% CO2-neutral på energi.

Djurskydd: Alla hudar är biprodukter från kött- och mejeriindustrin med spårbarhet tillbaka till gården, i enlighet med strikta bestämmelser om djurens välbefinnande i enlighet med nationella och internationella normer som de som utfärdats av Världshälsoorganisationen (6 djurskyddsfriheter)

Producerad i: Sverige

Rengöring: (Följ våra leverantörers riktlinjer - www.elmoleather.com)

EL33004, EL93068 – Tillgänglig på specialförfrågan för Secure24

Godkänd för: RH Secur24, RH Focus, RH Logic 200/220 Elite

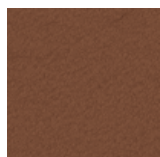

EL33004

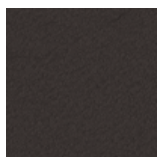

EL93068



EL99999

Extended Fabric & Colour Collection

Med minimum 5 års garanti

Om du inte kan hitta det du söker i någon av våra Standard- eller Curatedkollektioner erbjuder vi ett omfattande urval i vår Extended collection. Vi erbjuder 10 års garanti på Xtreme, Cura, Oceanic, Focus, Focus Melange, Select, Capture, Sirdal, Suldal, Steelcut Trio 3, Steelcut 3, Nexus, Paloma och Elmosoft. Vi erbjuder 5 års garanti på våra polyurethan täckta tyger Illusion och PUxx 1. För mer detaljer vänligen se vår garanti på sid. 4. Leveranstid från fabrik på våra Extendedtyger är vanligtvis 25 - 30 arbetsdagar förutsatt att tyget finns i lager hos leverantören.

NOTERA! Det kan finnas vissa tyger i kollektionen som ej är godkända för alla RH stolar, så vid order av extendedtyger (ej standard tyger i extendedfärger) vänligen kontakta vår kundservice för mer information.

LEVERANTÖR/KOLLEKTION	PRISGRUPP	LEVERANTÖR/KOLLEKTION	PRISGRUPP
Ambla - www.ambla.com		Gabriel - www.gabriel.dk	
Exmoor	4	Breeze Fusion ¹⁾	4
Wildheather	4	Capture*	3
		Comfort +	5
Bogesunds Väveri - www.bogesunds.se		Crisp ¹⁾	3
Global ESD Melange *	OR	Cura *	3
		Fame	3
Camira Fabrics - www.camirafabric.com		Focus *	3
24/7+ ¹⁾	3	Focus Melange *	3
24/7 Flax ¹⁾	3	Gaja Classic *	3
Blazer	3	Gaja C2C ¹⁾	3
Era	3	Go Check (Trevira CS)	3
High-Tech ESD	OR	Harmony	3
Mainline Flax	3	Select *	3
Nexus	3	Step (Trevira CS)	3
Oceanic *	3	Step Melange (Trevira CS)	3
Quest	3		
Synergy	3	Guilford of Maine - www.guilfordofmaine.com	
Urban	3	Staccato ^{*3)}	5
Xtreme *	3		
		GU - www.gu.no	
Climatex/Jab - www.climatex.jab.de		Amdal	4
Ultra ^{* 2)}	3	Bardal	3
		Gandal +	4
De Ploeg - www.deploeg.com		Heidal	3
Ploegwool	5	Hemsedal	5
Stavanger	5		
Elmo - www.elmoleather.com			
Elmosoft *	OR		
Elmosoft Piqué *	OR		
Fidivi - www.fidivi.com			
Bondai	3		

* Ej Standardfärger

OR = Price on request (På förfrågan)

¹⁾ Ej tillgänglig för RH Logic 200/220

²⁾ Endast för RH Secur24 & RH Focus

³⁾ Endast för RH Logic Elite, RH Secur24 & RH Focus

LEVERANTÖR/KOLLEKTION

PRISGRUPP

LEVERANTÖR/KOLLEKTION

PRISGRUPP

Kvadrat - www.kvadrat.dk

Canvas 2¹⁾
 Clara 2
 Coda 2
 Divina 3
 Divina MD
 Divina Melange 3
 Fiord 2
 Foss
 Hallingdal 65
 Melange Nap **
 Pro 3 (Trevira CS)
 Remix 3¹⁾
 Re-wool **
 Rime
 Steelcut 3 *
 Steelcut Trio 3 *
 Tonus 4
 Twill Weave *

Nevotex - www.nevotex.se

Antistatic Synthetic leather
 Illusion *

* Ej standardfärger

** Ej - curatedfärger

OR = Price on request (På förfrågan)

¹⁾ Ej tillgänglig för RH Mereo & RH Logic 200/220

²⁾ Ej tillgänglig för RH Secur24, RH Focus

³⁾ Ej tillgänglig för RH Secur24, RH Focus, RH Logic 220/200

		Oniro - www.oniro.nl	
	4	Puxx 1 *	3
	4	Puxx 2 *	3
	OR		
	5	Serge Ferrari - www.sergeferrari.com	
	5	Stamskin	4
	5		
	4	Spradling - www.spradling.eu	
	5	Dolce	4
	5	Valencia	3
	4		
	5	Svensson - www.ludvigsvensson.com	
	4	Khaki (Trevira CS)	3
	3	Step	4
	5		
	4	Vescom - www.vescom.com	
	4	Silica	5
	5	Gamut ²⁾	4
	5	Acton	4
		Wollsdorf - www.wollsdorf.com	
	3	Paloma - Leather ³⁾	OR
	4		

Flokk & Kvadrat Curated Collection

Flokk & Kvadrat Curated Collection är en noggran utvald kollektion av tyger och fåger som är utvalda för att tillföra fler val och inspirerande val för kunden. Kollektionen består av fem olika sortiment av tyger i olika färger och texturer - varje med tydlig känsla och uttryck. Tygerna och färgernas mångfald reflekterar design och kvalitet och möter dom tekniska och miljökrav som finns för kontorsinredning och offentliga platser.

För teknisk specefikation, produkt beskrivning och färgöversikt se hemsidan och färgkort.

NOTERA! Det kan finnas vissa tyger i kollektionen som ej är godkända för alla RH stolar, vänligen kontakta vår kundservice för mer information.

Curated tyger och färger i prisgrupp 3

Re-Wool: 128, 198, 448, 458, 558, 568, 628, 648, 718, 758, 768, 858

Curated tyger och färger i prisgrupp 4

Melange Nap: 111, 171, 191, 211, 241, 371, 411, 521, 651, 751, 911, 951

Curated tyger och färger i prisgrupp 5:

Twill Weave: 190, 280, 430, 530, 780, 940, 990

För mer information vänligen se vår hemsida: [Flokk and Kvadrat curated Collection](#)



Tygåtgång

Tygåtgång för kundtyger: bredd 150 cm (130 cm). OBS! Lägg till för ev. mönsterpassning.

Produkt	1 st	2 st	3 st	4 st	6 st	8 st	10 st	Läder 1 st*
RH Merero 200	70(80) cm	140(160) cm	210(240) cm	270(310) cm	410(470) cm	540(630) cm	670(780) cm	2 m ²
RH Merero 220	90(100) cm	165(190) cm	245(280) cm	320(370) cm	480(560) cm	630(740) cm	790(920) cm	2,5 m ²
RH Merero 220 med nackstöd	110(120) cm	185(220) cm	280(300) cm	350(380) cm	530(590) cm	690(760) cm	870(940) cm	2,5 m ²
RH Merero 300	90(100) cm	165(190) cm	245(280) cm	320(370) cm	480(560) cm	630(740) cm	790(920) cm	2,5 m ²
RH Extend 100	65(65) cm	105(115) cm	145(165) cm	195(210) cm	300(335) cm	400(440) cm	470(535) cm	2 m ²
RH Extend 120	65(90) cm	105(140) cm	155(190) cm	215(240) cm	310(370) cm	420(480) cm	530(600) cm	2 m ²
RH Extend 200	65(65) cm	105(115) cm	145(165) cm	195(210) cm	300(335) cm	400(440) cm	470(535) cm	2 m ²
RH Extend 220	65(90) cm	105(140) cm	155(190) cm	215(240) cm	310(370) cm	420(480) cm	530(600) cm	2 m ²
RH Logic 200	80(90) cm	140(150) cm	220(250) cm	300(340) cm	450(500) cm	590(660) cm	730(840) cm	ca 2 m ²
RH Logic 220	90(115) cm	150(180) cm	210(280) cm	290(360) cm	430(540) cm	580(730) cm	710(920) cm	ca 2 m ²
RH Logic 300 med nackstöd	80(110) cm	150(170) cm	220(250) cm	300(340) cm	450(500) cm	590(660) cm	730(840) cm	ca 2 m ²
RH Logic 300 utan nackstöd	80(90) cm	140(150) cm	200(230) cm	260(300) cm	400(440) cm	520(590) cm	650(740) cm	ca 2 m ²
RH Logic 300 Elegance med nackstöd	100(115) cm	190(220) cm	280(320) cm	380(430) cm	580(650) cm	770(870) cm	950(1080) cm	ca 2,5 m ²
RH Logic Elegance 300 utan nackstöd	100(110) cm	170(200) cm	250(300) cm	340(400) cm	520(590) cm	700(790) cm	870(1000) cm	ca 2,5 m ²
RH Logic 400 med nackstöd	90(115) cm	160(190) cm	240(280) cm	320(380) cm	480(560) cm	640(740) cm	790(930) cm	ca 2 m ²
RH Logic 400 utan nackstöd	90(115) cm	150(180) cm	210(360) cm	290(360) cm	430(540) cm	580(730) cm	710(920) cm	ca 2 m ²
RH Logic 400 Elegance med nackstöd	110(130) cm	210(260) cm	310(390) cm	420(520) cm	630(760) cm	830(1000) cm	1040(1280) cm	ca 2,5 m ²
RH Logic 400 Elegance utan nackstöd	110(130) cm	200(260) cm	290(390) cm	380(520) cm	590(760) cm	780(1000) cm	980(1280) cm	ca 2,5 m ²
RH Activ 200	60(60) cm	90(100) cm	130(150) cm	170(200) cm	250(300) cm	340(390) cm	420(490) cm	1,5 m ²
RH Activ 220	60(60) cm	100(120) cm	150(170) cm	200(230) cm	290(330) cm	390(450) cm	480(550) cm	1,7 m ²
RH Activ 202	60(60) cm	100(120) cm	140(170) cm	190(220) cm	270(320) cm	360(430) cm	460(530) cm	1,7 m ²
RH Activ 222	60(60) cm	110(130) cm	160(180) cm	210(240) cm	310(360) cm	410(480) cm	510(600) cm	1,7 m ²
RH Support 4501	60(62) cm	85(90) cm	115(130) cm	150(175) cm	220(250) cm	285(340) cm	370(420) cm	1,7 m ²
RH Support 4511	120(120) cm	120(120) cm	120(120) cm	120(170) cm	210(240) cm	270(300) cm	330(390) cm	1,7 m ²
RH Support 4521	60(60) cm	60(95) cm	110(110) cm	110(155) cm	110(215) cm	220(300) cm	220(370) cm	1,7 m ²

Fysiska mått - Arbetsstolar

FYSISKA MÅTT - ARBETSSTOLAR

Måtten är i mm. Angivna mått är baserade på EN 1335-1

Modell	Sitthöjd (standard 4T NPR)	Sitthöjd (B)	Sitthöjd (4T)	Sitthöjd (A)
RH Logic 200	406-550	480-610	394-526	495-625
RH Logic 220	406-550	480-610	394-526	495-625
RH Logic 200 Elite	426-570	500-630	414-546	515-645
RH Logic 220 Elite	426-570	500-630	414-546	515-645
	Sittdjup	Sitsbredd	Sittdjup skjutbar	Vinkel sits justerbar (grader)
RH Logic 200	477	442	386-484	-15.5°/+8.6°
RH Logic 220	477	442	400-499	-15.5°/+8.6°
	Höjd ryggstöd	Bredd ryggstöd	Ryggstöd höjdjustering	Ryggstödet lutning (grader)
RH Logic 200	518	431	490-588	19°
RH Logic 220	620	433	581-681	21°
	Höjd på armstöd från sits 8L	Höjd på armstöd från sits 8L BS	Diameter på fotkryss	Vikt (kg)
RH Logic 200	199-315	199-315	680	19.9
RH Logic 220	199-315	199-315	680	20.4
RH Logic 200 Elite	179-295	179-295	680	21
RH Logic 220 Elite	179-295	179-295	680	22.8

Modell	Sitthöjd (standard 4Q)	Sitthöjd (B)	Sitthöjd (A)	-
RH Logic 300	410-530	480-610	495-625	-
RH Logic 300 Elite	430-550	500-630	515-645	-
RH Logic 400	410-530	480-610	495-625	-
RH Logic 400 Elite	430-550	500-630	515-645	-
	Sittdjup	Sitsbredd	Sitsdjup skjutbar	Vinkel sits justerbar (grader)
RH Logic 300	467	462	384-443	-13.4°/+5.4°
RH Logic 300 Elite	467	462	384-443	-13.4°/+5.4°
RH Logic 400	467	462	384-443	-17.2°/+4.6°
RH Logic 400 Elite	467	462	384-443	-17.2°/+4.6°
	Höjd ryggstöd	Bredd ryggstöd	Ryggstödet höjdjustering	Ryggstödet lutning (grader)
RH Logic 300	510	447	514-592	15.2°
RH Logic 300 Elite	510	447	514-592	15.2°
RH Logic 400	620	447	624-703	15.2°
RH Logic 400 Elite	620	447	624-703	15.2°
	Höjd på armstöd från sits 8E & 8S	Höjd på armstöd från sits 8S XL	Diameter på fotkryss	Vikt (kg)
RH Logic 300	198-299	223-325	660	21
RH Logic 300 Elite	178-279	203-305	660	21
RH Logic 400	198-299	223-325	660	21.8
RH Logic 400 Elite	178-279	203-305	660	21.8

Modell	Sitthöjd (standard 4T NPR)	Sitthöjd (B)	Sitthöjd (4T)	Sitthöjd (A)
RH Mereo 200	395-525	480-610	388-520	495-625
RH Mereo 220	395-525	480-610	388-520	495-625
RH Mereo 300	395-525	480-610	388-520	495-625
	Sittdjup	Sitsbredd	Sittdjup skjutbar	Vinkel sits justerbar (grader)
RH Mereo 200	470	407	398-494	-16°/+7.7°
RH Mereo 220	470	407	397-491	-16°/+7.7°
RH Mereo 300	470	407	394-488	-16°/+7.7°
	Höjd ryggstöd	Bredd ryggstöd	Ryggstödet höjjustering	Ryggstödet lutning (grader)
RH Mereo 200	470	365	432-510	19.8°
RH Mereo 220	630	365	582-657	19.8°
RH Mereo 300	630	442	580-656	19.8°
	Höjd på armstöd från sits 8T	-	Diameter på fotkryss	Vikt (kg)
RH Mereo 200	195-310	-	680	18.4
RH Mereo 220	195-310	-	680	18.9
RH Mereo 300	195-310	-	680	18.9

Modell	Sitthöjd (standard gaspelare 4Q)	Sitthöjd (4P)	-	-
RH Extend 100	420-534	440-550	-	-
RH Extend 200	420-534	440-550	-	-
RH Extend 120	420-534	440-550	-	-
RH Extend 220	420-534	440-550	-	-
	Sittdjup	Sitsbredd	Sittdjup skjutbar	Vinkel sits justerbar (grader)
RH Extend 100	465	461	400-480	-10°/+3°
RH Extend 200	465	461	400-480	-10°/+3°
RH Extend 120	465	461	400-480	-10°/+3°
RH Extend 220	465	461	400-480	-10°/+3°
	Höjd ryggstöd	Bredd ryggstöd	Ryggstödet höjjustering	Ryggstödet vinkel (grader)
RH Extend 100	510	440	455-535	-
RH Extend 200	510	440	455-535	24°
RH Extend 120	620	440	640-720	-
RH Extend 220	620	440	640-720	24°
	Höjd på armstöd från sits (8E & 8S)	-	Diameter på fotkryss	Vikt (kg)
RH Extend 100	220-297	-	660	19
RH Extend 200	220-297	-	660	19
RH Extend 120	220-297	-	660	19.8
RH Extend 220	220-297	-	660	19.8

Modell	Sitthöjd (B)	Sitthöjd (D)	Sitthöjd (A)	Sitthöjd (4FL)	Sitthöjd (E)
RH Activ 200	392-522 (standard)	590-680	437-573	370-460	600-850
RH Activ 202	392-522 (standard)	590-680	437-573	370-460	600-850
RH Activ 220	392-522 (standard)	590-680	437-573	370-460	600-850
RH Activ 222	392-522 (standard)	590-680	437-573	370-460	600-850
RH Activ 301	-	590-680 (standard)	437-573	-	600-850
RH Activ 302	-	590-680 (standard)	437-573	-	600-850
RH Activ 303	-	590-680 (standard)	437-573	-	600-850
	Sittdjup	Sitsbredd	Sitsdjup skjutbar	Vinkel sits justerbar (grader)	
RH Activ 200	430	440	390-445	- 7°/+6°	
RH Activ 202	460	460	420-475	- 7°/+6°	
RH Activ 220	430	440	390-445	- 7°/+6°	
RH Activ 222	460	460	420-475	- 7°/+6°	
RH Activ 301	430	440	385-435	- 5°/+15°	
RH Activ 302	460	460	390-445	- 5°/+15°	
RH Activ 303	428	450	420-475	- 5°/+5°	
	Höjd ryggstöd	Bredd ryggstöd	-	Ryggstödetts vinkel (grader)	
RH Activ 200	295	370	-	23°	
RH Activ 202	295	370	-	23°	
RH Activ 220	430	370	-	23°	
RH Activ 222	430	370	-	23°	
RH Activ 301	230	280	-	23°	
RH Activ 302	230	280	-	23°	
RH Activ 303	230	280	-	23°	
	Höjd på armstöd från sits (8E & 8S)	-	Diameter på fotkruss	Vikt (kg)	
RH Activ 200	190-290	-	590	13	
RH Activ 202	190-290	-	590	13	
RH Activ 220	190-290	-	590	13.6	
RH Activ 222	190-290	-	590	13.6	
RH Activ 301	-	-	590	13	
RH Activ 302	-	-	590	13	
RH Activ 303	-	-	590	13.6	

Model	Sitthöjd (standard E)	Sitthöjd (B)	Sitthöjd (D)	Sitthöjd (A)	Sitthöjd (4FL)
RH Support 4501	565-810	375-510	485-545	415-545	345-430
RH Support 4511	580-825	390-525	500-680	430-560	360-445
RH Support 4521	656-810	375-510	485-665	415-545	345-430
	Sittdjup	Sitsbredd	Höjd ryggstöd	Bredd ryggstöd	
RH Support 4501	380	410	230	380	
RH Support 4511	-	Ø350	230	380	
RH Support 4521	240	450	230	380	
	-	-	Diameter på fotkruss	Vikt(kg)	
RH Support 4501	-	-	590	10.6	
RH Support 4511	-	-	590	10.5	
RH Support 4521	-	-	590	10.5	

Model	Sitthöjd (standard 4F Logic)	Sitthöjd (gas stem 4B chrome)	-	-
RH Logic 300 ESD	440-560	480-610	-	-
RH Logic 400 ESD	440-560	480-610	-	-
RH Extend 200 ESD	440-560	-	-	-
RH Extend 220 ESD	440-560	-	-	-
	Sittdjup	Sitsbredd	Sits skjutbar	Vinkel sits justerbar (grader)
RH Logic 300 ESD	465	457	384-443	-17.2°/+4.6°
RH Logic 400 ESD	465	457	384-443	-17.2°/+4.6°
RH Extend 200 ESD	465	461	400-480	-10°/+3°
RH Extend 220 ESD	465	461	400-480	-10°/+3°
	Höjd ryggstöd	Bredd ryggstöd	Ryggstödet höjjustering	Ryggstödet lutning (grader)
RH Logic 300 ESD	510	447	514-592	15.2°
RH Logic 400 ESD	620	447	624-703	15.2°
RH Extend 200 ESD	508	444	455-535	24°
RH Extend 220 ESD	623	443	640-720	24°
	Höjd på armstöd från sits (8E ESD)	-	Diameter på fotkryss	Vikt (kg)
RH Logic 300 ESD	198-299	-	660	21°
RH Logic 400 ESD	198-299	-	660	21.8°
RH Extend 200 ESD	220-297	-	660	35°
RH Extend 220 ESD	220-297	-	660	37°

Modell	Sitthöjd (standard B krom)	Sitthöjd (gaspelare E krom)	Sitthöjd (gaspelare D krom)	Sitthöjd (gaspelare A krom)	Sitthöjd (gaspelare 4FL krom)
RH Activ 200 ESD	392-522	605-855	515-690	442-578	375-465
RH Activ 220 ESD	392-522	605-855	515-690	442-578	375-465
RH Activ 222 ESD	392-522	605-855	515-690	442-578	375-465
	Sittdjup	Sitsbredd	Sitsdjup skjutbar	Vinkel sits justerbar (grader)	
RH Activ 200 ESD	430	440	390-445	- 7°/+6°	
RH Activ 220 ESD	430	440	390-445	- 7°/+6°	
RH Activ 222 ESD	460	460	420-475	- 7°/+6°	
	Höjd ryggstöd	Bredd ryggstöd	Ryggstödet höjjustering	Ryggstödet lutning (grader)	
RH Activ 200 ESD	295	370		20°	
RH Activ 220 ESD	430	370		23°	
RH Activ 222 ESD	430	370		23°	
	Höjd på armstöd från sits (8E ESD)	-	Diameter på fotkryss	Vikt (kg)	
RH Activ 200 ESD	190-290	-	590	13	
RH Activ 220 ESD	190-290	-	590	13.6	
RH Activ 222 ESD	190-290	-	590	13.6	

Seat slide

Modell	Sitthöjd (standard B krom)	Sitthöjd (gaspelare E krom)	Sitthöjd (gaspelare D krom)	Sitthöjd (gaspelare A krom)	Sitthöjd (gaspelare 4FL krom)
RH Activ ESD Cleanroom 200	392-522	605-855	515-690	442-578	375-465
RH Activ ESD Cleanroom 220	392-522	605-855	515-690	442-578	375-465
	Sittdjup	Sitsbredd	Sitsdjup justerbar	Vinkel sits justerbar (grader)	
RH Activ ESD Cleanroom 200	430	440	390-445	- 7°/+6°	
RH Activ ESD Cleanroom 220	430	440	390-445	-7°/+6°	
	Höjd ryggstöd	Bredd ryggstöd	-	Ryggstödet lutning (grader)	
RH Activ ESD Cleanroom 200	295	370	-	20°	
RH Activ ESD Cleanroom 220	430	370	-	23°	
	Höjd på armstöd från sits (8E ESD)	-	Diameter på fotkruss	Vikt (kg)	
RH Activ ESD Cleanroom 200	190-290	-	590	13	
RH Activ ESD Cleanroom 220	190-290	-	590	13.6	

RH

Modell	Sitthöjd (standard B svart) (B silver)	Sitthöjd (gaspelare E krom)	Sitthöjd (gaspelare D svart)	Sitthöjd (gaspelare 4FL krom)	Sitthöjd (gaspelare A svart)
RH Activ Cleanroom 200	392-522	605-855	500-680	370-460	437-573
RH Activ Cleanroom 220	392-522	605-855	500-680	370-460	437-573
	Seat depth	Seat width	Seat slide	Seat angle adjustment	
RH Activ Cleanroom 200	430	440	390-445	-7°/+6°	
RH Activ Cleanroom 220	460	460	390-445	-7°/+6°	
	Höjd ryggstöd	Bredd ryggstöd	Ryggstödet höjjustering	Ryggstödet lutning (grader)	
RH Activ Cleanroom 200	295	370		20°	
RH Activ Cleanroom 220	430	370		23°	
	Höjd på armstöd från sits (8E ESD)	-	Diameter på fotkryss	Vikt (kg)	
RH Activ Cleanroom 200	190-290	-	590	13	
RH Activ Cleanroom 220	190-290	-	590	13.6	

Modell	Sitthöjd (standard ON-4S)	Sitthöjd (gas stem ON-4FZ)	Sitthöjd (gas stem ON-4FH)	
RH Secure24	400-520	440-590	490-640	
RH Secur24 Exclusive	400-520	440-590	490-640	
	Sittbredd	Sitsdjup	Sittdjup skjutbar	Vinkel sits justerbar (grader)
RH Secur24	435	410	140 mm	+4,8° / - 13,9°
RH Secur24 Exclusive	435	410	140 mm	+4,8° / - 13,9°
	Höjd ryggstöd	Bredd ryggstöd	Ryggstödet höjjustering	Ryggstödet lutning (grader)
RH Secur24	829	481	-	18.4°
RH Secur24 Exclusive	829	481	-	18.4°
	Höjd på armstöd från sits 8SC	Höjd på armstöd från sits 8SC XL	Höjd på armstöd från sits 8Fv	Höjd på armstöd från sits 8H
RH Secur24			247	247
RH Secur24 Exclusive			247	247
			Diameter of base	Weight (kg)
RH Secur24			710	37.6
RH Secur24 Exclusive			710	37.6

Modell	Sitthöjd (standard ON-4FZ)	Sitthöjd (ON-4FH)		
RH Focus	420-555	450-600		
	Sittdjup	Sitsbredd	Sitsdjup skjutbar	Vinkel sits justerbar (grader)
RH Focus	475	468	425-505	-4.9-(+) 11.2°
	Höjd ryggstöd	Bredd ryggstöd	Ryggstödet höjjustering	Ryggstödet vinkel (grader)
	684	480	-	32.3°
	Höjd på armstöd från sits 8K	Höjd på armstöd från sits 8K XL	Höjd på armstöd från sits 8H	Höjd på armstöd från sits 8F
RH Focus	199-305	199-305		170-325
			Diameter på fotkryss	Vikt (kg)
RH Focus			710	23.9 kg

Tester och Certifikat

En RH stol är byggd för att stå emot stress och för att hålla länge. Alla stolar går därför igenom rigorösa tester och är godkända enligt kända standarder för olika marknader.

PRODUKTFAMILJ	Tekniska certifikat						Miljöcertifikat			
	EN 1335	GS	NPR 1813	BS 5459	ANSI BIFMA	IEC 61340-ESD	Möbelfakta	EPD ISO 14025	GREENGUARD GOLD	Svanen
RH Logic 200/220	x	x	x	x	x		x	x	x	
RH Logic 400/300	x			x		x	x	x	x	x
RH Merreo	x	x	x		x		x	x	x	
RH Extend	x	x		x		x	x	x	x	
RH Activ	x	x		x	x	x	x	x	x	
RH Support						x		x	x	

NOTERA! Denna lista är inte en total översikt för RH:s portfölj och dess modeller. För mer information och detaljer vänligen ta kontakt med vår kundservice.

RH Fast

RH Fast består av våra mest populära stolar. RH Fast Collection erbjuder en leverans på endast fem arbetsdagar från fabrik efter att order blivit lagd. Vänligen lätt till transportdagar.

Du kan lägga till följande tillval på din stol:

- Nackstöd
- Armstöd
- Gaspelare i olika sitthöjder.
- Hjul för mjuka eller hårda golv.

För att säkra din leverans kan du maximalt beställa 10 stolar. För önskemål på större volymer vänligen kontakta oss.

Modell	Tyger och färger									
	Art. nr.	Gaja Svart 60999	Paloma Soft Black 56100	Puxx 1 Svart 216816	24/7 WK012	Select Svart 60999	Select Grå 60134			
RH Mereo 200 Silver	8111	x	x			x	x			
RH Mereo 220 Silver	8211	x	x			x	x			
RH Mereo 300 Silver	8311	x	x			x	x			
RH Mereo 200 Svart	8112	x	x			x	x			
RH Mereo 220 Svart	8212	x	x			x	x			
RH Mereo 300 Svart	8312	x	x			x	x			
RH Mereo 200 Silver Grå	8113	x	x			x	x			
RH Mereo 220 Silver Grå	8213	x	x			x	x			
RH Mereo 300 Silver Grå	8313	x	x			x	x			
RH Logic 200	9112								x	
RH Logic 220	9212									x
RH Logic 300	3340	x	x			x	x			
RH Logic 400	3550	x	x			x	x			
RH Logic 400 Elite	3559		x						x	
RH Extend 100	6111								x	x
RH Extend 120	6211								x	x
RH Extend 200	6112								x	x
RH Extend 220	6212								x	x
RH Activ 200	2772							x		
RH Activ 220	2872							x		
RH Activ 222	2882							x		
RH Support 4501 (Sadel)	4501							x		



Flokk är marknadsledande inom design, utveckling och produktion av kontorsmöbler i Europa. Vi är stolta ägare av varumärkena HÅG, Offecct, Giroflex, RH, Profim, 9to5 Seating, BMA, RBM, Connection, och Malmstolen. Ett strukturerat fokus på miljö genom flera årtionden har gjort oss till en ledande producent av hållbara möbler.

Vårt huvudkontor är i Oslo. produktionsenheter i Röros (Norge), i Koblenz (Sveits), i Nässjö (Sverige), i Turek (Polen), Huddersfield (UK) och i Hawthorne (USA). I tillägg har vi säljkontor i Norge, Sverige, Danmark, Tyskland, Belgien, Holland, UK, Frankrike, Schweiz, Singapore, USA, Canada, Kina och Australien. Våra produkter säljs i över 80 länder världen över. Mer än 1800 anställda jobbar tillsammans mot Flokks vision: Inspire great work.

Flokk AB

Showroom Försäljning

Box 17198 | 104 62 Stockholm
Rosenlundsgatan 40, trapphus B 3 tr.
118 53 Stockholm

Showroom & Produktion

Vallgatan 1 | Box 294 | 571 23 Nässjö
Tel: 0380-55 53 00
Email: order-se@flokk.com
Web: www.flokk.com